

SIEMENS



Práčka so sušičkou

WD14U...EU

siemens-home.bsh-group.com/welcome

sk Návod na používanie a inštaláciu

Register
your
product
online

Vaša nová práčka so sušičkou

Rozhodli ste sa pre práčku so sušičkou značky Siemens.

Prosím, venujte niekoľko minút svojho času prečítaniu a oboznámeniu sa s prednosťami vašej práčky so sušičkou.

Aby boli vysoké nároky na kvalitu značky Siemens vždy splnené, bola každá práčka so sušičkou, ktorá opustila náš výrobný podnik, starostlivo prekontrolovaná z hľadiska funkčnosti a bezchybného stavu.

Ďalšie informácie o našich výrobkoch, príslušenstve, náhradných dieloch a servise či službách nájdete na našej internetovej stránke www.siemens-home.bsh-group.com alebo sa obráťte na naše strediská zákazníckeho servisu.

Ak návod na používanie a inštaláciu opisuje rôzne modely, na príslušných miestach nájdete upozornenie na konkrétne rozdiely.



Práčku so sušičkou uveďte do prevádzky až po prečítaní tohto návodu na používanie a inštaláciu!

Pravidlá zobrazenia

Varovanie!

Táto kombinácia symbolu a signálneho slova upozorňuje na možnú nebezpečnú situáciu. Následkom nerespektovania varovania môže byť smrť alebo poranenia.

Pozor!

Toto signálne slovo upozorňuje na možnú nebezpečnú situáciu. Následkom nerespektovania môžu byť materiálne škody a/alebo škody na životnom prostredí.

Upozornenie / tip

Upozornenia týkajúce sa optimálneho používania spotrebiča / užitočné informácie.

1. 2. 3. / a) b) c)



Jednotlivé kroky postupu sa zobrazia označené číslami alebo písmenami.

■ / -

Výpočet (vymenovanie) sa zobrazí označený okienkami alebo odrážkami.

Obsah

 Predpokladané použitie	4	Škrobenie	31
 Bezpečnostné pokyny	5	Farbenie / bielenie	31
Deti/osoby/zvieratá.	5	P+ Predvolené nastavenia programu	32
Inštalácia	6	Teplota	32
Prevádzka	8	Otáčky odstreďovania	32
Čistenie/údržba	11	Hotovo za	32
 Ochrana životného prostredia .12		P+ Dodatočné nastavenia programu	33
Obal/starý spotrebič.	12	Wash+Dry.	33
Rady na hospodárne používanie	12	Dry	33
 Umiestnenie a pripájanie	13	☐ (Suché do skrine)	33
Štandardné príslušenstvo	13	☐+ (Suché do skrine+)	33
Bezpečnostné pokyny.	14	☐ (Suché na žehlenie)	33
Miesto inštalácie	14	☐ Speed (Otáčky)	33
Inštalácia na podklad alebo na drevenú trámovú podlahu.	14	☐ Eco	33
Inštalácia spotrebiča v kuchyni.	14	☐ (Predpranie)	33
Odstránenie prepravných blokovacích prvkov.	15	☐ (Pláchanie Plus)	34
Odstraňovanie podpier.	16	☐ (Ľahké žehlenie)	34
Dĺžky hadice a kábla	16	☐ (Voda Plus).	34
Prívod vody.	17	☐ (Pamäť).	34
Vypúšťanie vody	18	☐ (Tiché)	34
Vyrovnanie	19	 Prevádzka spotrebiča	34
Elektrické pripojenie	19	Príprava spotrebiča	34
Pred prvým práním	20	Zapnutie spotrebiča/výber programu.	35
Preprava	21	Vloženie bielizne do bubna	35
 Zoznámenie sa so spotrebičom	22	Dávkovanie a pridanie pracieho prostriedku a aviváže	36
Spotrebič	22	Spustenie programu	37
Ovládací panel	23	Detská poistka	37
Dotykový displej	24	Doplnenie/vyberanie bielizne	38
 Bielizeň	25	Zmena programu	38
Príprava bielizne na pranie	25	Zrušenie programu	38
Príprava bielizne na sušenie	26	Koniec programu.	38
 Prehľad programov	27	Vyberanie bielizne/vypnutie spotrebiča	39
Voliteľný program	27	 Nastavenia spotrebiča	39
Tabuľka sušenia	31	Automatické vypnutie	39
		Základné nastavenia	39

	Snínače	41
	Systém detekcie nevyváženého naplnenia	41
	Čistenie a údržba	41
	Plášť prístroja/kontrolný panel	41
	Bubon	41
	Odstránenie vodného kameňa	41
	Zásuvka na prací prostriedok a kryt	41
	Vypúšťacie čerpadlo je zapchané ..	42
	Upchatá odtoková hadica na sifóne ..	43
	Filter na privode vody je upchatý ..	44
	Poruchy a ich odstraňovanie ..	45
	Núdzové uvoľnenie	45
	Informácie zobrazované na displeji ..	46
	Poruchy a ich odstraňovanie	47
	Popredajný servis	51
	Hodnoty spotreby	52
	Technické údaje	53
	Záruka Aqua-Stop	53

Predpokladané použitie

- Tento spotrebič je určený len na použitie v domácnosti.
- Neinštalujte ani neprevádzkujte toto zariadenie na miestach, kde by bolo vystavené pôsobeniu mrazu a/alebo vplyvom vonkajšieho prostredia. Ak v zariadení zamrzne zvyšková voda, hrozí nebezpečenstvo jeho poškodenia. Zamrznuté hadice môžu praskať/vytvárať trhliny..
- Tento spotrebič možno používať len na pranie domácej bielizne, t. j. častí, ktoré možno prať v práčke, a vlnených tkanín, ktoré možno prať ručne (pozri štítko na textílii). Používanie spotrebiča na iné účely sa pokladá za použitie mimo určenej oblasti jeho použitia a je zakázané.
- Spotrebič možno používať len na sušenie a aviváž domácej bielizne, t. j. častí, ktoré boli vyprané vo vode a sú vhodné na sušenie v bubne práčky (pozri štítko na textílii). Používanie spotrebiča na iné účely sa pokladá za použitie mimo určenej oblasti jeho použitia a je zakázané.
- Tento spotrebič je vhodný na prevádzku s vodovodnou vodou a bežne dostupnými pracími prostriedkami a avivážou (musia byť vhodné na používanie v práčke).
- Tento spotrebič je určený na použitie maximálne vo výške 4 000 metrov nad hladinou mora.

Než zapnete spotrebič:

Skontrolujte, či spotrebič nemá viditeľné poškodenie. Nespúšťajte spotrebič, ak je poškodený. V prípade akýchkoľvek problémov sa obráťte na nášho odborného predajcu alebo zákaznícky servis.

Prečítajte si a dodržiavajte prevádzkové a inštaláčnne pokyny a všetky ďalšie informácie dodané spoločne s týmto zariadením.

Uschovajte dokumenty na ďalšie použitie alebo pre ďalšieho majiteľa.

**Bezpečnostné pokyny**

Nasledovné bezpečnostné pokyny a varovania slúžia na ochranu pred poranením a predchádzajú hmotným škodám vo vašom okolí.

Pri inštalácii, údržbe, čistení a prevádzke zariadenia je preto dôležité prijať potrebné opatrenia a pokračovať s nevyhnutnou starostlivosťou.

Deti/osoby/zvieratá**Varovanie****Nebezpečenstvo usmrtienia!**

Deti a ostatné osoby, ktoré nie sú schopné posúdiť riziká spojené s používaním zariadenia sa môžu poraniť sami alebo sa môžu ocitnúť v život ohrozujúcich situáciách. Preto majte na pamäti nasledovné:

- Zariadenie smú používať deti staršie ako 8 rokov a osoby so zníženou fyzickou, zmyslovou alebo mentálnou schopnosťou alebo osoby s nedostatkom skúseností a znalostí, ak sú pod dohľadom alebo sú poučené o tom, ako zariadenie používať bezpečne a chápu potenciálne riziká spojené s používaním zariadenia.
- Deti sa so zariadením nesmú hrať.
- Nedovoľte deťom čistiť alebo vykonávať údržbu zariadenia bez dozoru.
- Deti do 3 rokov a domáce zvieratá sa nesmú v blízkosti tohto zariadenia zdržiavať.
- Deti alebo osoby, ktoré nie sú schopné posúdiť riziká, nenechávajú v blízkosti zariadenia bez dozoru.

**Varovanie****Nebezpečenstvo usmrtienia!**

Deti sa môžu sami zamknúť vnútri zariadenia a môžu sa ocitnúť v život ohrozujúcej situácii.

- Zariadenie neumiestňujte za dverami, pretože by mohli blokovať dvierka zariadenia alebo by mohli brániť ich úplnému otvoreniu.

- Keď zariadenie dosiahne koniec svojej životnosti, **predtým** ako ho znehodnotíte, vyťahnite zástrčku napájacieho kábla zo zásuvky a potom znehodnotte zámok na dverách zariadenia..

Varovanie

Nebezpečenstvo udusení!

Ak deťom dovolíte hrať sa balením/plastovou fóliou alebo obalovým materiálom, môžu v ňom uviaznuť alebo si ho môžu nasadiť na hlavu a udusiť sa.

Obaly, fólie a obalový materiál skladujte mimo dosahu detí.

Varovanie

Riziko otravy!

Po požití pracích a ošetrovacích prostriedkov (aviváže) môže dôjsť k otrave. V prípade náhodného prehltnutia vyhľadajte lekársku pomoc. Uchovávate pracie a ošetrovacie prostriedky (aviváž) mimo dosahu detí.

Varovanie

Podráždenie očí/pokožky!

Kontakt s pracími prostriedkami a avivážou môže spôsobiť podráždenie očí alebo pokožky. Ak pracie prostriedky a aviváž prídu do kontaktu s očami/pokožkou, okamžite ich dôkladne opláchnite vodou. Uchovávate pracie a ošetrovacie prostriedky (aviváž) mimo dosahu detí.

Inštalácia

Varovanie

Riziko úrazu elektrickým prúdom/požiaru/hmotných škôd/ poškodenia spotrebiča!

Ak spotrebič nie je správne nainštalovaný, môže dôjsť k nebezpečnej situácii.

Zabezpečte nasledujúce:

- Sieťové napätie vo vašej elektrickej zásuvke musí zodpovedať menovitému napätiu uvedenému na spotrebiči (identifikačnom štítku). Pripojená záťaž a požadované istenie sú uvedené na identifikačnom štítku.
- Sieťová zástrčka a zásuvka s ochranným kontaktom musia byť rovnakého typu a uzemňovací systém musí byť správne nainštalovaný.
- Káblová inštalácia musí mať adekvátny prierez.
- Sieťová zástrčka musí byť vždy voľne prístupná. V prípade, že to nie je možné tak, aby sa dodržali príslušné bezpečnostné predpisy, musí sa do elektroinštalácie natrvalo zabudovať vypínač (odpojovač všetkých pólov) v súlade s elektroinštaláčnymi predpismi.

- Ak používate prúdový chránič, používajte iba chránič nasledovnej značky: . Jedine touto značkou zaistíte, že sa dodržia všetky platné predpisy.

Varovanie

Riziko úrazu elektrickým prúdom/požiaru/hmotných škôd/ poškodenia spotrebiča!

Ak sieťový kábel zariadenia vymeníte alebo je poškodený, môže dôjsť k úrazu elektrickým prúdom, skratu alebo požiaru v dôsledku prehriatia.

Napájací kábel nesmie byť zlomený, stlačený alebo upravený a nesmie prísť do kontaktu so žiadnym zdrojom tepla.

Varovanie

Nebezpečenstvo požiaru/ hmotnej škody/ poškodenia zariadenia!

Ak použijete predlžovací kábel alebo rozdvojku, môže dôjsť k požiaru v dôsledku prehriatia alebo skratu.

Zariadenie zapojte priamo do uzemnenej zásuvky, ktorá bola nainštalovaná správne.

Nepoužívajte predlžovacie káble, zásuvkové lišty, alebo multifunkčné spojky.

Varovanie

Riziko úrazu/materiálnej škody/poškodenia zariadenia!

- Zariadenie počas prevádzky môže vibrovať alebo pohybovať sa, čo môže spôsobiť poranenie alebo hmotné škody. Zariadenie umiestňuje na čistý, rovný, pevný povrch a pomocou vodováhy a nožičky so skrutkou ho vyvážte.
- Ak na účel zdvihnutia alebo premiestnenia zariadenia uchopíte niektorú z vyčnievajúcich častí zariadenia (napr. dvierka zariadenia), tieto časti sa môžu zlomiť a spôsobiť zranenie. Pri premiestňovaní zariadenia ho nechytajte za prečnievajúce časti.

Varovanie

Riziko poranenia!

- Výrazné poškodenie spotrebiča. Pri jeho zdvíhaní môže dôjsť k zraneniu. Zariadenie nezdvíhajte sami.
- Zariadenie má ostré hrany, o ktoré by ste mohli porezať ruky. Zariadenie neuchopujte za jeho ostré hrany. Pri zdvíhaní noste ochranné rukavice.

- V prípade, že hadice a sieťové káble nie sú správne vedené, môžu predstavovať riziko zakopnutia, čo môže viesť k poraneniam. Hadice a káble vedzte a umiestňujte tak, aby nepredstavovali riziko zakopnutia.

Pozor!

Hmotná škoda/poškodenie spotrebiča

- V prípade, že je tlak vody príliš vysoký alebo príliš nízky, nemusí zariadenie správne fungovať, a to môže tiež viesť k hmotným škodám alebo poškodeniu zariadenia. Uistite sa, že tlak vody v prívode do zariadenia je najmenej 100 kPa (1 bar) a neprekračuje 1 000 kPa (10 bar).
- Ak sú hadice na vodu vymenené alebo poškodené, môže to viesť k hmotným škodám alebo poškodeniu zariadenia. Hadice na vodu nesmú byť ohnuté, prasknuté, vymenené alebo poškodené.
- Použitie hadíc na pripojenie prívodu vody iných značiek môže viesť k hmotným škodám alebo poškodeniu zariadenia. Používajte hadice dodávané so zariadením alebo len originálne náhradné hadice.

- Zariadenie je na prepravu zaistené prepravnými blokovacími prvkami. V prípade, že prepravné blokovacie prvky nie sú pred uvedením zariadenia do prevádzky odstránené, môže dôjsť k poškodeniu zariadenia. Pred prvým použitím zariadenia je nevyhnutné úplne odstrániť všetky prepravné blokovacie prvky. Uistite sa, že ste tieto dopravné blokovacie prvky odložili na vhodné miesto. Aby sa zabránilo poškodeniu zariadenia počas prepravy, je dôležité, aby pred prepravovaním zariadenia boli opäť namontované prepravné blokovacie prvky.

Prevádzka

Varovanie

Nebezpečenstvo výbuchu / požiaru!

Bielizeň, ktorá prišla do styku s rozpúšťadlami, olejom, voskom, odstraňovačom vosku, farbou, masnotou alebo odstraňovačom škvŕn sa pri sušení v sušičke môže vznietiť alebo dokonca spôsobiť, že zariadenie exploduje. Preto majte na pamäti nasledovné:

- Pred sušením v sušičke bielizeň dôkladne vypláčajte teplou vodou a čistiacim prostriedkom.

- Ak bielizeň najskôr neoperiete, nekladte ju do tohto zariadenia.
- Nepoužívajte zariadenie, ak na čistenie bielizne boli použité priemyselné chemikálie.

Varovanie **Nebezpečenstvo výbuchu/ požiariu!**

- Ak bola bielizeň vopred vyčistená čistiacimi prostriedkami obsahujúcimi rozpúšťadlá, napr. odstraňovač škvŕn/čistiace rozpúšťadlá, môže to spôsobiť výbuch. Pred praním v práčke ju dôkladne vyplákejte vodou.
- Niektoré objekty sa môžu počas sušenia vznietiť alebo dokonca spôsobiť, že zariadenie začne horieť alebo exploduje. Z vreciek odevov vyberte všetky zapaľovače alebo zápalky .
- Ak sa vo vzduchu okolo zariadenia nachádza uhoľný prach alebo múčka, môže dôjsť k explózií. Uistite sa, že keď je zariadenie v prevádzke, je priestor okolo neho udržiavaný v čistote.

Varovanie **Nebezpečenstvo požiaru / hmotných škôd / poškodenia zariadenia!**

Ak je program ukončený pred skončením sušiaceho cyklus, nemusí byť bielizeň ochladená dostatočne a môže spôsobiť to, že sa bielizeň zapáli alebo môže dôjsť k hmotným škodám alebo poškodeniu zariadenia.

- V poslednej časti cyklu sušenia sa bielizeň v bubne neohrieva (chladiaci cyklus). Týmto sa má zabezpečiť to, že bude mať teplotu, pri ktorej nebude poškodená.
- Pred skončením cyklu sušenia zariadenie nevypínajte dovtedy, kým okamžite nevyberiete všetky kusy bielizne z bubna a nerozložíte ich (na rozptýlenie tepla).

Varovanie **Riziko otravy!**

Jedovaté výpary môžu pochádzať z čistiacich prostriedkov, ktoré obsahujú rozpúšťadlá, napr. čistiace rozpúšťadlá. Nepoužívajte čistiace prostriedky, ktoré obsahujú rozpúšťadlá.

Varovanie

Riziko poranenia!

- Ak zaťažíte/sadnete si na dvierka zariadenia keď sú otvorené, zariadenie sa môže prevrátiť, čo môže spôsobiť poranenie. Keď sú dvierka zariadenia otvorené, nezapažujte ich, nesadajte si na ne.
- Ak po zariadení budete stúpať, môže sa pracovná doska zlomiť, čo môže spôsobiť zranenie. Po zariadení nestúpajte.
- Ak budete do bubna zasahovať, keď sa ešte otáča, môžete si poraniť ruky. Počkajte, kým sa bubon prestane otáčať.

Varovanie

Nebezpečenstvo obarenia!

Keď periete pri vysokých teplotách, hrozí potenciálne nebezpečenstvo oparenia v prípade kontaktu s horúcim roztokom pracieho prostriedku (napr. pri vypúšťaní horúceho pracieho roztoku do umývadla). Nesiahajte na horúci roztok pracieho prostriedku.

Varovanie

Podráždenie očí/pokožky!

Pracie a ošetrovacie prostriedky (aviváže) môžu vystreknúť, ak je počas prevádzky zariadenia zásuvka otvorená.

Ak pracie prostriedky a aviváž prídu do kontaktu s očami/pokožkou, okamžite ich dôkladne opláchnite vodou. V prípade náhodného prehltnutia vyhľadajte lekársku pomoc.

Pozor!

Hmotná škoda / poškodenie zariadenia

- V prípade, že množstvo bielizne v zariadení prekročí maximálnu zaťažiteľnosť, nemusí byť zariadenie schopné správne fungovať alebo môže dôjsť k hmotným škodám alebo poškodeniu zariadenia. Neprekračujte maximálnu kapacitu suchej bielizne. Uistite sa, že dodržiavate maximálnu zaťažiteľnosť stanovenú pre každý program.
- Pena a molitan sa môžu počas sušenia v zariadení zdeformovať alebo roztaviť. V zariadení nesušte kusy bielizne, ktoré obsahujú penu alebo molitan.
- Ak do zariadenia nalejete nesprávne množstvo pracieho prostriedku alebo čistiaceho prostriedku, môže dôjsť k hmotným škodám alebo poškodeniu zariadenia. Pracie prostriedky/aviváž/čistiace prostriedky a zmäkčovadlá používajte v súlade s pokynmi výrobcu.

Čistenie/údržba

Varovanie

Nebezpečenstvo usmrtenia!

Zariadenie je napájané elektrinou. Ak prídete do kontaktu s časťami pod napätím, hrozí nebezpečenstvo zásahu elektrickým prúdom. Preto majte na pamäti nasledovné:

- Vypnite spotrebič. Odpojte zariadenie od elektrickej siete (vytiahnite zástrčku).
- Nikdy nemanipulujte s elektrickou zástrčkou mokrými rukami.
- Pri vyťahovaní zástrčky zo zásuvky vždy ťahajte za zástrčku a nie za sieťový kábel, v opačnom prípade môže dôjsť k poškodeniu sieťového kábla.
- V zariadení alebo na jeho funkciách nevykonávajte žiadne technické zmeny.
- Opravy a akékoľvek iné práce na zariadení môže vykonávať len náš technik zo zákazníckeho servisu alebo elektrikár. To isté platí pre výmenu sieťového kábla (v prípade potreby).
- Náhradný sieťový kábel si môžete objednať v našom zákazníckom servise.

Varovanie

Riziko otravy!

Jedovaté výpary môžu pochádzať z čistiacich prostriedkov, ktoré obsahujú rozpúšťadlá, napr. čistiace rozpúšťadlá.

Nepoužívajte čistiace prostriedky, ktoré obsahujú rozpúšťadlá.

Varovanie

Nebezpečenstvo úrazu elektrickým prúdom/hmotných škôd/poškodenia spotrebiča!

Ak prenikne do zariadenia vlhkosť, môže dôjsť ku skratu. Na čistenie spotrebiča nepoužívajte tlakový alebo parný čistič, hadicu ani striekaciu pištoľ.

Varovanie

Riziko úrazu/materiálnej škody/poškodenia zariadenia!

Používanie náhradných dielov a príslušenstva od iných výrobcov je nebezpečné a môže spôsobiť poranenia, hmotné škody alebo poškodenie zariadenia. Z bezpečnostných dôvodov používate len originálne náhradné diely a príslušenstvo.

Pozor! Hmotná škoda/poškodenie spotrebiča

Čistiace prostriedky a prostriedky na predošetrenie bielizne (napr. odstraňovače škvŕn, predpieracie spreje atď.) môžu pri kontakte s povrchmi zariadenia spôsobiť poškodenie. Preto majte na pamäti nasledovné:

- Dbajte na to, aby tieto prostriedky neprišli do kontaktu s povrchmi zariadenia.
- Zariadenie čistite len vodou a mäkkou, vlhkou handričkou.
- Ihneď odstráňte všetky pracie prostriedky, postreky alebo iné zvyšky.



Ochrana životného prostredia

Obal/starý spotrebič



Obal zlikvidujte ekologickým spôsobom. Tento spotrebič je označený v súlade s európskou smernicou 2012/19/ES o odpade z elektrických a elektronických zariadení (OEEZ) (Waste Electrical and Electronic Equipment – WEEE). Smernica stanovuje rámec pre odber a recykláciu použitých spotrebičov, platný v celej EÚ.

Rady na hospodárne používanie

- Spotrebič vždy naplňte maximálnym množstvom bielizne pri každom programe. → *Strana 27*
- Normálne znečistenú bielizeň perte bez predpierania.
- Pri mierne alebo normálne znečistenej bielizni je možné ušetriť energiu a pracie prostriedky.
- Voliteľné teploty sa vzťahujú na označenia textílií týkajúce sa ich udržiavania. Teploty dosahované v spotrebiči sa môžu od nich líšiť, aby sa zabezpečila optimálna súhra energetickej úspory a výsledku prania.
- **režim spánku:** Ak sa spotrebič dlhší čas nepoužíva (približne 5 minút), osvetlenie dotykového displeja zhasne pred začiatkom programu a po jeho skončení, ⓐ bude blikať. Dotykom na ľubovoľnú časť dotykového displeja aktivujete podsvietenie displeja. Keď je program spustený, väčšina dotykového displeja zhasne. Ak chcete znova aktivovať podsvietenie, dotknite sa ľubovoľnej časti dotykového displeja.
- **Automatické vypnutie:** Ak sa spotrebič dlhší čas nepoužíva (približne 20 minút), automaticky sa vypne (v závislosti od množstva vody v spotrebiči) pred začiatkom programu a po jeho skončení. Dalším stlačením tlačidla ⓐ spotrebič zapnete.
- Ak sa potom v spotrebiči suší bielizeň, zvolte maximálnu možnú rýchlosť odstredovania. Čím menej vody bude bielizeň obsahovať, tým kratší čas a menej energie bude potrebnej na sušenie. Nesušte bielizeň, z ktorej kvapkajú kvapky vody.



Umiestnenie a pripájanie

Štandardné príslušenstvo

Upozornenie: Skontrolujte, či spotrebič nebol počas prepravy poškodený. Nikdy nepoužívajte poškodený spotrebič. Ak máte akékoľvek sťažnosti, kontaktujte predajcu, u ktorého ste si spotrebič zakúpili alebo náš zákaznícky servis.

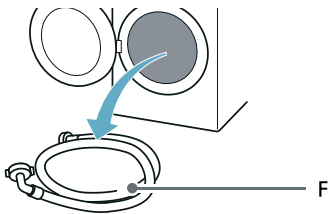
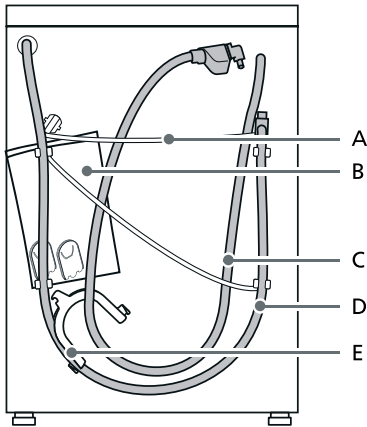

- A Sieťový kábel
 - B Dodávaná dokumentácia:
 - Pokyny na montáž a prevádzku
 - Umiestnenie adresára Zákaznícky servis*
 - Záruka*
 - Doplnkový list pre pokyny na montáž a prevádzku*
 - Kryty na otvory po odstránení prepravných vzpier
 - Návod na inštaláciu a pripojenie v domácnosti*
 - C Prívodná hadica v modeloch aquaStop
 - D Hadica na vypúšťanie vody
 - E Koleno na zaistenie vypúšťacej hadice*
 - F Hadice na prívod studenej vody v štandardných / Aqua-Secure modeloch
- * V závislosti od modelu

Okrem toho je na pripojenie vypúšťacej hadice k sifónu potrebná hadicová objímka (s priemerom 24 – 40 mm, k dispozícii u špecializovaných predajcov).

Užitočný nástroj

- Vodováha na vyváženie
- Kľúč veľkosti:
 - 13 na uvoľnenie prepravných vzpier a
 - 17 na zarovnanie nožičiek spotrebiča

Bezpečnostné pokyny

Varovanie

Riziko poranenia!

- Výrazné poškodenie spotrebiča. Pri zdvíhaní / preprave spotrebiča buďte opatrný.
- Ak budete spotrebič zdvíhať za jeho vyčnievajúce časti (napr. dvierka spotrebiča), tieto časti sa môžu zlomiť a spôsobiť zranenie. Spotrebič nezdvíhajte za vyčnievajúce časti.
- V prípade, že hadica a sieťový kábel nie sú vedené správne, hrozí nebezpečenstvo zakopnutia a poranenia. Hadice a káble uložte tak, aby ste vylúčili riziko zakopnutia.

Pozor!

Poškodenie spotrebiča

Zamrznuté hadice môžu prasknúť. Spotrebič neinštalujte na miestach, kde teplota klesá pod nulu alebo v exteriéri.

Pozor!

Poškodenie vodou

Body pripojenia hadice na prívod vody a odtokovej hadice sú pod vysokým tlakom. Aby ste predišli úniku vody alebo škodám spôsobeným vodou, postupujte podľa pokynov uvedených v tejto kapitole.

Upozornenia

- Popri bezpečnostných informáciách uvedených tu môže mať miestny dodávateľ vody a elektriny zvláštne požiadavky.
- V prípade pochybností zaistite odborné pripojenie spotrebiča technikom.

Miesto inštalácie

Upozornenie: Spotrebič musí byť stabilne vyrovnaný, aby sa pri prevádzke nepohyboval.

- Plocha na inštaláciu musí byť pevná a rovná.
- Nevhodné sú mäkké podlahy/ podlahové krytiny.

Inštalácia na podklad alebo na drevenú trámovú podlahu

Pozor!

Poškodenie spotrebiča

Spotrebič môže pri odstreďovaní putovať a prevrátiť sa/spadnúť z podstavca.

Nožičky spotrebiča sa musia upevniť prídržnými príložkami.

Objednávacie č. WMZ 2200, WX 975600, CZ 110600, Z 7080X0.

Upozornenie: Pri inštalácii na drevenú trámovú podlahu nainštalujte práčku:

- podľa možnosti do rohu,
- na drevenú dosku odolnú voči vode (hrúbka min. 30 mm), ktorá je naskrutkovaná na podlahu.

Inštalácia spotrebiča v kuchyni

Varovanie

Nebezpečenstvo usmrtenia!

Ak sa dotknete častí pod napätím, hrozí nebezpečenstvo zásahu elektrickým prúdom.

Neodstraňujte kryciu dosku spotrebiča.

Upozornenia

- Potrebny je voľny priestor so šírkou 60 cm.
- Spotrebič inštalujte iba pod celistvú pracovnú dosku, ktorá je pevne spojená s príslušnými skrinkami.

Odstránenie prepravných blokovacích prvkov

Pozor!

Poškodenie spotrebiča

- Spotrebič je zaistený na prepravu prepravnými poistkami. Ak neboli odstránené prepravné poistky, spotrebič sa pri prevádzke môže poškodiť. Pred prvým použitím bezpodmienečne kompletne odstráňte všetky 4 prepravné poistky. Prepravné poistky si odložte.
- Aby sa v prípade neskoršej prepravy predišlo poškodeniu spotrebiča, bezpodmienečne namontujte pred prepravou prepravné poistky.

Upozornenie: Skrutky a návleky odložte na bezpečné miesto.

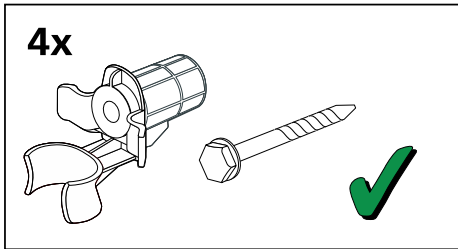

1. Vyberte hadice z držiakov.

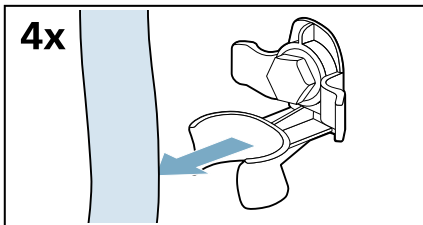

2. Povoľte a odstráňte všetky štyri prepravné vzperné skrutky.

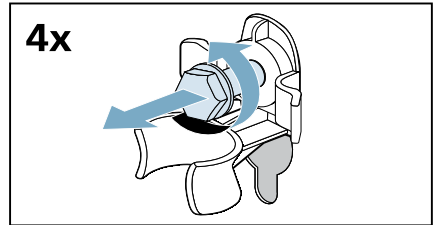

- a) Vyberte napájací kábel z držiakov.

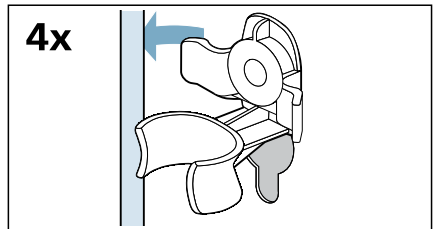

- b) Odstráňte návleky.

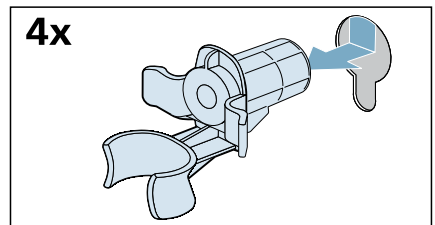

3. Nasad'te kryty.

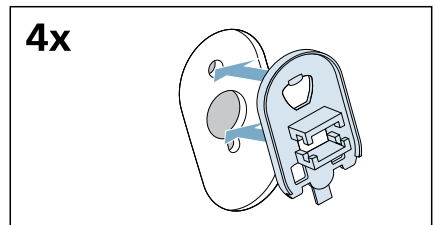

4. Pevne zaistite kryty na svojom mieste pôsobením tlaku na zaistovacie háčiky.

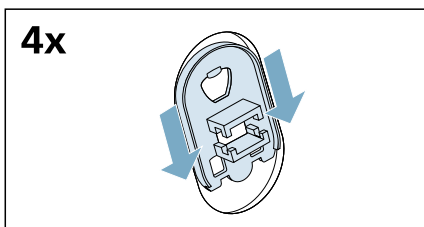

Odstraňovanie podpier

1. Odskrutkujte a odstráňte všetky skrutky vo vertikálnych prepravných podperách.

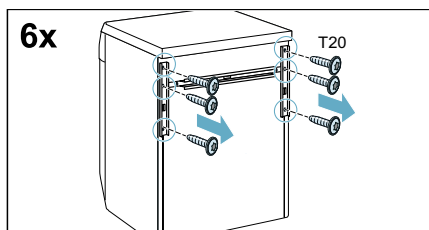

2. Odstráňte prepravné podpery.

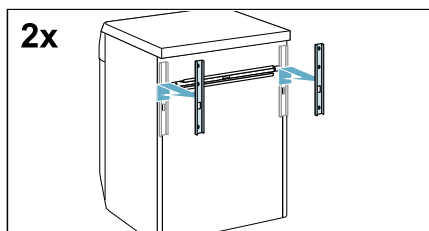

3. Uvoľnite a odskrutkujte skrutky na vodorovnej prepravnej podpere.

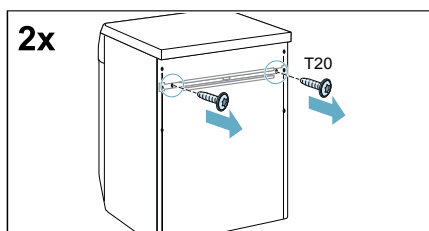

4. Odstráňte prepravnú podperu.

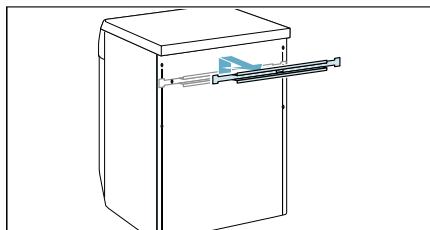

Dĺžky hadice a kábla

Pripojenie na ľavej strane

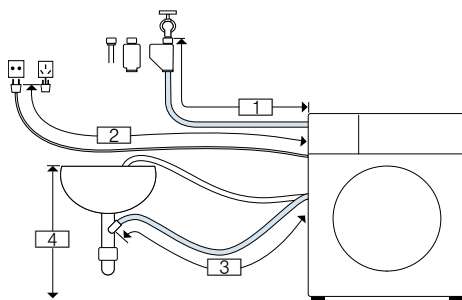

- 1 ~ 145 cm
- 2 ~ 150 cm
- 3 ~ 95 cm
- 4 0 cm ~ 100 cm

alebo

Pripojenie na pravej strane

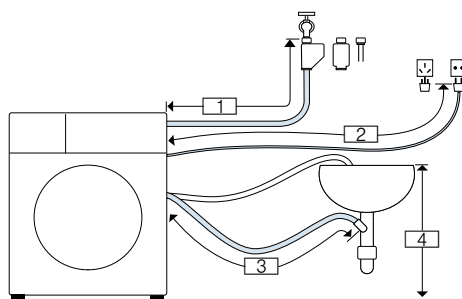

- 1 ~ 100 cm
- 2 ~ 195 cm
- 3 ~ 140 cm
- 4 0 cm ~ 100 cm

Upozornenie: Ak je prírodná hadica príliš krátka na pripojenie, môžete si objednať predĺženie v rámci popredajného servisu.

Prívod vody

Varovanie

Nebezpečenstvo ohrozenia života!

Pri kontakte so súčiastkami pod napätím hrozí nebezpečenstvo úrazu elektrickým prúdom. Bezpečnostný ventil Aquastop neponárajte do vody (obsahuje elektrický ventil).

* podľa modelu

Pri pripojení spotrebiča dbajte na nasledovné:

Upozornenia

- Spotrebič používajte len so studenou vodou z vodovodu.
- Nepripájajte spotrebič na zmiešavaciu batériu beztlakového ohrievača vody.
- Nepoužívajte už použitú prírodnú hadicu. Použite len priloženú alebo v autorizovanej špecializovanej predajni zakúpenú prírodnú hadicu.
- Prívodnú hadicu vody nestláčajte, nemeňte alebo neprerezávajte (v opačnom prípade už nebude je zaručená jej pevnosť).
- Skrutkové spojenia doťahujte len rukou. Ak budú skrutkové spojenia dotiahnuté náradím (kliešte) príliš pevne, môžu sa poškodiť závit.

Optimálny tlak vody vo vodovodnej sieti

Maximálne 100 kPa (1 bar)

Maximálne 1 000 kPa (10 bar)

Pri otvorenom kohútiku by mal byť prietok vody minimálne 8 l/min.

Ak je tlak vody vyšší, musí byť nainštalovaný redukčný ventil.

Pripojenie

1. Pripojte hadicu prívodu vody k vodovodnému kohútiku ($\frac{3}{4}$ " = 26,4 mm) a k spotrebiču:
 - Model: **Standardný**

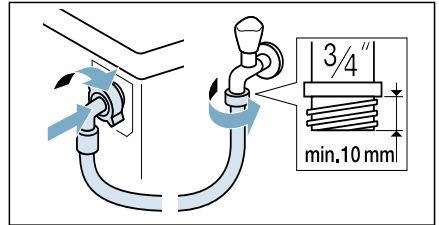

- Model: **Aqua-Secure**

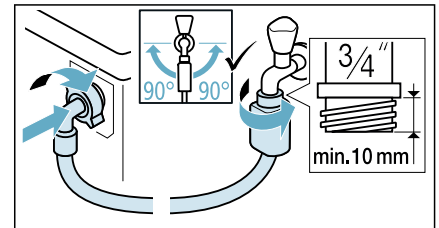

- Model: **Aqua-Stop**

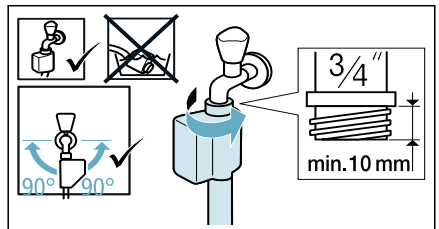

Tip: Medzi hadicu prívodu vody a kohútik nasadte vonkajší vodný filter (v závislosti od modelu). Filter odstraňuje z vody častice nečistôt. Vodné filtre je potrebné pravidelne čistiť, a odstrániť tak znečisťujúce látky. Tým zabránite upchaniu. Pozrite tiež → samostatné pokyny na montáž a čistenie vodných filtrov.

2. Opatrne otvorte vodovodný kohútik a skontrolujte tesnosť pripojenia. Skrutkový spoj je pod vodovodným tlakom.

Vypúšťanie vody

Varovanie

Nebezpečenstvo obarenia!

Pri praní s vysokými teplotami môže dôjsť pri kontakte s horúcim pracím roztokom, napr. pri odčerpání horúceho pracieho roztoku do umývadla, k obareniu.

Nesiahajte do horúcej vody.

Pozor!

Škody spôsobené vodou

Keď odtoková hadica vplyvom vysokého tlaku vody pri odčerpání vyklzne z umývadla alebo miesta pripojenia, môže vytekajúca voda spôsobiť škody.

Zaistite odtokovú hadicu proti vyklznutiu.

Pozor!

Poškodenie spotrebiča/textílií

Keď je koniec odtokovej hadice ponorený do odčerpanej vody, môže sa voda späťne nasať do spotrebiča a poškodiť spotrebič/textílie.

Dbajte na to, aby

- uzatváracia zátka nezakrývala odtok umývadla.
- sa koniec odtokovej hadice vody neponoril do odčerpanej vody.
- voda dostatočne rýchlo odtekala.

Upozornenie: Odtokovú hadicu vody nezalamujte, alebo nenaťahujte do dĺžky.

Pripojenie

■ Odtok do sifónu

Miesto pripojenia sa musí zaistiť pomocou hadicovej spony, \varnothing 24 – 40 mm (špecializované predajne).

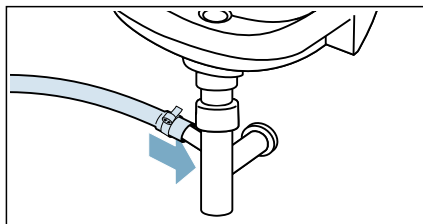

■ Odtok do umývadla

Zaistite odtokovú hadicu proti vyklznutiu.

Koleno je k dispozícii v zákazníckom servise:

číslo náhradného dielca 00655300

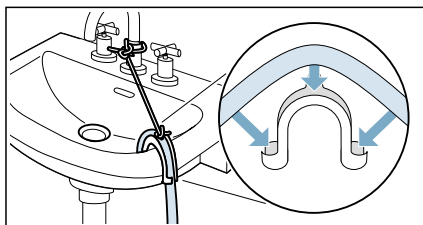

■ Odtok do plastovej rúrky s gumovou priechodkou alebo do odvodňovacej nádrže

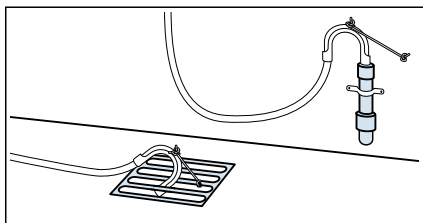

Upozornenie: Plastová hadica nie je štandardným príslušenstvom, k dispozícii je u špecializovaných predajcov.

Vyrovnanie

Vyváženie spotrebiča pomocou vodováhy.

Nesprávne vyváženie môže viesť k zvýšenej hlučnosti, vibráciám a pohybu práčky.

1. Povoľte poistné matice pomocou kľúča otáčaním v smere hodinových ručičiek.

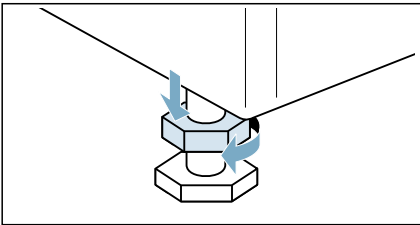

2. Skontrolujte vyrovnanie spotrebiča pomocou vodováhy a v prípade potreby ho vyvážte. Zmeňte výšku otáčaním nožičiek spotrebiča. Všetky štyri nožičky spotrebiča musia byť pevne na podlahe.

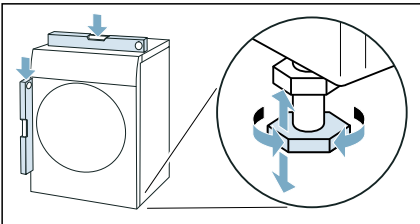

3. Zaisťovacia maticu utiahnite k skrini práčky. Nožičku pritom držte pevne, neupravujte jej výšku. Zaisťovacie matice na všetkých štyroch nožičkách spotrebiča musia byť pevne priskrutkované k skrini práčky.

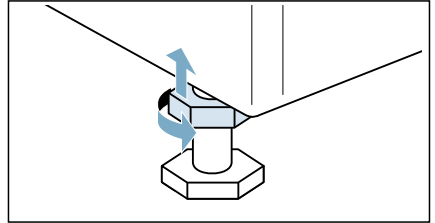

Elektrické pripojenie

Varovanie

Nebezpečenstvo ohrozenia života!

Pri kontakte so súčiastkami pod napätím hrozí nebezpečenstvo úrazu elektrickým prúdom.

- Sieťovú zástrčku nechytajte mokrými rukami.
- Sieťové vedenie vyťahujte vždy za zástrčku, nikdy nie za kábel, lebo by sa mohlo poškodiť.

Rešpektujte nasledovné upozornenia a zabezpečte nasledovné:

Upozornenia

- Sieťové napätie a údaje o napätí spotrebiča (štítku spotrebiča) sa musia zhodovať.
Prípojná hodnota, ako aj vyžadovaná poistka musia byť uvedené na výrobnom štítku spotrebiča.
- Pripojenie spotrebiča sa musí uskutočniť len na striedavý prúd prostredníctvom zásuvky nainštalovanej podľa predpisov s ochranným kontaktom.
- Sieťová zástrčka a zásuvka sa musia zhodovať.
- Uzemnenie musí byť vykonané podľa predpisov.
- Výmenu sieťového kábla (v prípade nutnosti) smie vykonávať iba kvalifikovaný elektrikár. Náhradný sieťový kábel je k dispozícii v zákazníckom servise.
- Nesmú sa používať viacnásobné zásuvkové lišty/spojky a predlžovacie káble.
- Pri použití chrániča proti poruchovému prúdu sa musí použiť len typ s týmto označením . Len táto značka zaručuje splnenie súčasne platných predpisov.
- Sieťová zástrčka musí byť kedykoľvek dostupná.
- Sieťový kábel nesmie byť prelomený, pritlačený, nesmú byť na ňom vykonané zmeny, nesmie byť prerezaný alebo prísť do kontaktu so zdrojmi tepla.

Pred prvým práním

Pred opustením továrne bol spotrebič dôkladne skontrolovaný. Aby ste odstránili akúkoľvek zvyšnú vodu z testov, spustíte prvýkrát program  **čistenie bubna bez** bielizne.

Upozornenie:

- Spotrebič musí byť správne namontovaný a pripojený.
→ "Umiestnenie a pripájanie" na strane 13
 - Nikdy nezapínajte poškodený spotrebič.
1. Zasuňte zástrčku do zásuvky.
 2. Otvorte vodovodný kohútik.
 3. Stlačte tlačidlo ①, aby sa rozsvietila kontrolka, potom tlačidlo uvoľnite. Spotrebič sa zapne.
 4. Zatvorte dvierka. Nevkladajte žiadnu bielizeň.
 5. Zvoľte program  **čistenie bubna 90°C**.
 6. Otvorte dávkovač pracieho prostriedku.
 7. Do dávkovača II vlejte cca 1 liter vody.
 8. Pridajte do dávkovača II bežný prací prostriedok podľa pokynov výrobcu pre ľahké znečistenie.
- Upozornenie:** Aby ste predišli nadmernému peneniu, použite len polovicu odporúčaného množstva pracieho prostriedku. Nepoužívajte žiadne prací prostriedky na vlnu či jemné prací prostriedky.
9. Zatvorte zásuvku na prací prostriedok.
 10. Zvoľte ▷III.
 11. Keď sa program skončí, stlačte a podržte ① dovedy, kým sa nevypne kontrolka, potom tlačidlo uvoľnite.

Spotrebič je teraz pripravený na používanie.

Preprava

napr. keď sa sťahujete

Prípravná práca:

1. Zatvorte vodovodný kohútik.
2. Znížte tlak vody v prírodnej hadici.
→ *Strana 44*
3. Vypustite všetku zvyšnú vodu.
→ *Strana 42*
4. Spotrebič odpojte zo siete.
5. Odmontujte hadice.
6. Vyprázdnite dávkovače.
→ *"Zásuvka na prací prostriedok a kryt" na strane 41*

Inštalácia prepravných poistiek:

1. Odstráňte kryty a uschovajte ich na bezpečné miesto.

Upozornenie: V prípade potreby použite skrutkovač.

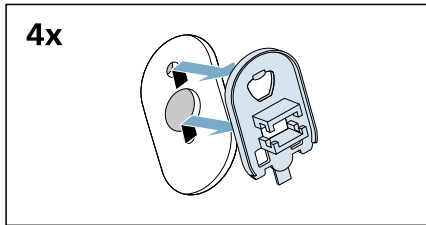
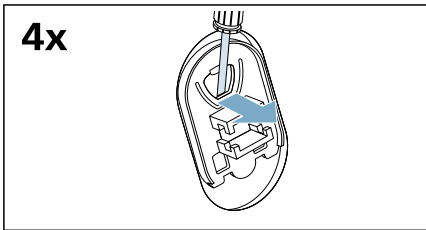

2. Vložte všetky štyri návleky.

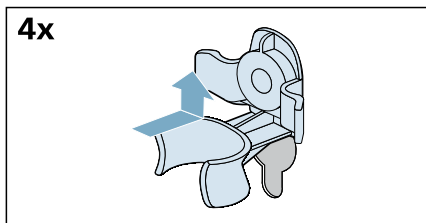

- a) Pripnite sieťový kábel pevne do držiakov.

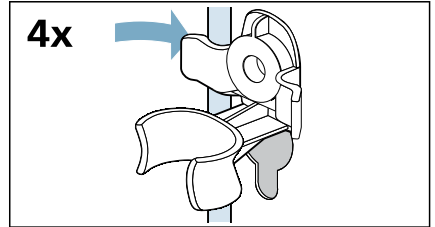

- b) Vložte a utiahnite skrutky.

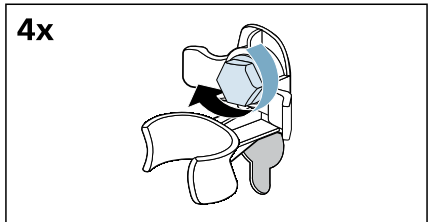

- c) Pripnite hadice do držiakov.

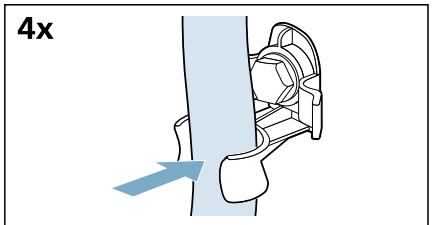

Pred novým zapnutím spotrebiča:

Upozornenia

- **Je nutné** odstrániť podpory.
→ *"Odstraňovanie podpier" na strane 16*
- Prepravné vzpery **musia** byť odstránené.
→ *"Odstránenie prepravných blokovacích prvkov" na strane 15*
- Nalejte 1 liter vody do dávkovača II, zvolte program  **odčerpánie** a spustíte.
Týmto sa zabráni vytečeniu pracieho prostriedku do odtoku počas nasledujúceho prania.

Zoznámenie sa so spotrebičom

Spotrebič

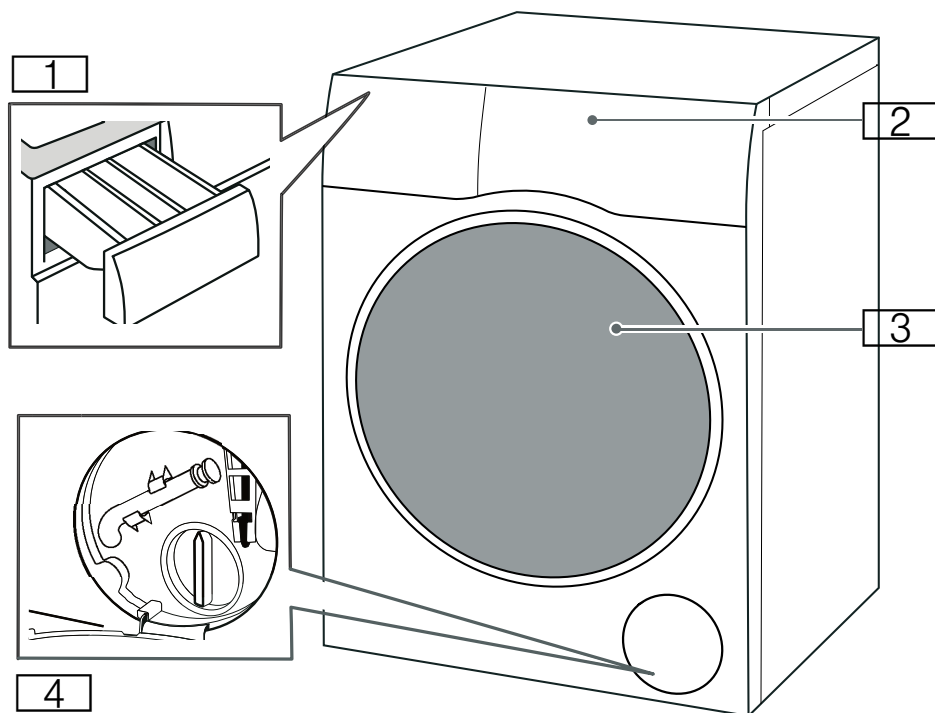

- 1** Zásuvka na prací prostriedok
- 2** Ovládací panel / dotykový displej
- 3** Vkladacie dvere
- 4** Servisné veko

Ovládací panel

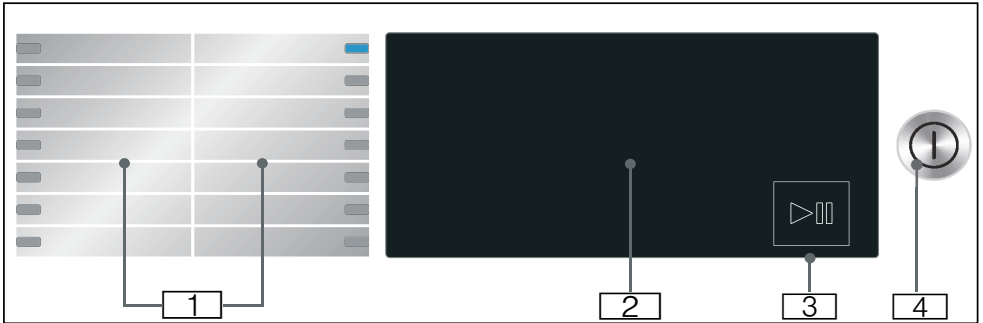

- 1 Voliteľné programy.
- 2 Dotykový displej
- 3 Tlačidlo Štart/pauza
Na spustenie, prerušenie (napr. na pridanie bielizne) a zrušenie programu stlačte ▷||.
- 4 Tlačidlo Zap./vyp.
Spotrebič zapnete alebo vypnete stlačením tlačidla ①.

Dotykový displej

Predvolené nastavenia programu

90°	1400	
60°	1200	
40°	800	
30°	600	
20°	400	
☼	☉	

Zobraziť	Nastavenie	Charakteristika
☼ - 90 °	Teplota	Teplota, ktorú je možné nastaviť v °C ☼ = studená
☉, 400 - 1 400*	Otáčky odstreďovania	Rýchlosť odstreďovania v ot/min (otáčky za minútu) ☉ = Bez odstreďovania
2:30*	Zostávajúci čas programu	Zostávajúci čas programu závisí od výberu programu v h:min (hodiny:minúty)
0,5 - 24 h	„Hotovo za“ čas	Program končí o ... h (h = hodiny)
10.0* kg/ 6.0* kg	Maximálna náplň na pranie/sušenie	Odporúčaná náplň v kg

* V závislosti od zvoleného modelu a programu.

Nastavenia doplnkového programu

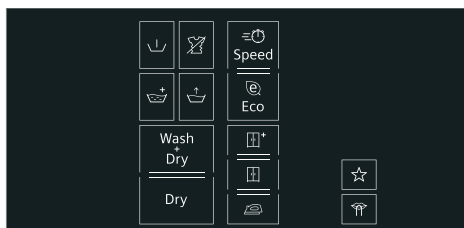

Zobraziť	Nastavenie
	Wash+Dry
	Dry
	(Suché do skrine+)
	(Suché do skrine)
	(Suché na žehlenie)
	(Predpranie)
	(Pláchanie Plus)
	(Lahké žehlenie)
	(Voda Plus)
	Speed (Otáčky)
	Eco
	(Pamät)
	(Tiché)

→ "Dodatočné nastavenia programu" na strane 33

Ukazovatele stavu pre priebeh programu (poradie programov)

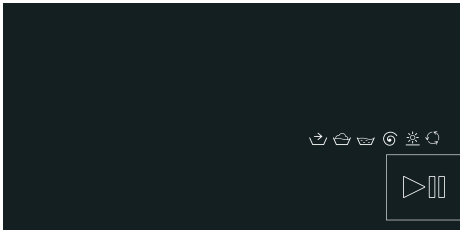

Zobrazit'	Nastavenie
▶	Tlačidlo Start/Pause (spustenie/pauza)
📁	Príprava
🧺	Wash (Pranie)
🧺	Rinse (Plákanie)
🌀	Spin/Drain (Odstredovanie / Odčerpanie)
☀️	Dry (Sušenie)
🔄	Ochrana proti pokrčeniu
End	Koniec programu

Bielizeň

Príprava bielizne na pranie

Ochrana vašej bielizne a spotrebiča

Pozor!

Poškodenie spotrebiča/tkanín

Cudzie predmety (napr. mince, papierové sponky, ihly špendlíky) môžu poškodiť spotrebič alebo jeho súčasti.

Pri príprave prania musia byť dodržané nasledujúce pokyny:

- Vždy pri dávkovaní pracích prostriedkov, pri používaní pomôcok na čistenie, aviváže a čistiacich prostriedkov postupujte podľa pokynov výrobcu.
- Neprekračujte maximálnu hmotnosť náplne. Preplnenie zhorší výsledok prania.
- Nedovoľte, aby sa pracie prostriedky a prostriedky na predošetrenie bielizne (napr. odstraňovač škvrín, spreje na predpieranie atď.) dostali do kontaktu s povrchmi spotrebiča. Pomocou vlhkej handričky okamžite odstráňte akékoľvek zvyšky jemného rozprášená a ďalšie zvyšky či kvapôčky.
- Vyprázdňte vrecká. Odoberte všetky cudzie predmety.
- Odoberte kovové časti (papierové sponky atď.).
- Nohavice, úplety a pletené textilie, napr. svetre, tričká alebo mikiny, by mali byť obrátené naruby.
- Uistite sa, aby vystužené podprsenky boli vhodné na pranie.
- Jemné tkaniny perte v sieťke alebo vaku (pančuchové nohavice, záclony, vystužené podprsenky atď.).
- Zatvorte zipsy, zapnite gombíky na prekrytiach.
- Odstráňte kefou piesok z vreciek a golierov.
- Odstráňte visiace doplnky alebo ich vložte do sieťky/vrecka.

Triedenie bielizne

Roztriedte bielizeň podľa pokynov na ošetrovanie a údajov výrobcu na štítkoch s pokynmi na ošetrovanie:

- Typ tkaniny/vlákná
- Farba

Upozornenie: Bielizeň sa môže odfarbiť. Bielu a farebnú bielizeň perte samostatne. Nové farebné kusy bielizne perte pri prvom praní samostatne.

- Znečistenie
Bielizeň s rovnakou úrovňou znečistenia perte spolu.
Niektoré príklady úrovne znečistenia môžete nájsť v kapitole
 - **Mierne:** Nie je potrebné ju vopred ošetriť, v prípade potreby zvolte nastavenie **Speed (Otáčky).**
 - **Bežné**
 - **Intenzívne:** Vložte menej bielizne, ktorú je potrebné vopred ošetriť alebo namočiť.
 - **Škvrnny:** odstráňte/ošetríte škvrnny, kým sú čerstvé. Najskôr naneste mydlovú vodu, nedrhňte. Potom vyperte kusy bielizne s použitím príslušného programu. Ťažko odstrániteľné alebo zaschnuté škvrnny je niekedy možné odstrániť len viacnásobným praním.
- Symboly na štítkoch s pokynmi na ošetrovanie

- Vhodné pre bežný proces prania;
napr. program bavlna
- Je potrebný šetrný prací proces;
napr. program nekrčivá bielizeň
- Je potrebný špeciálny šetrný prací proces;
napr. program jemné/hodváb
- Vhodné na ručné pranie;
napr. program vlna
- Nie je určené na pranie v práčke.

Príprava bielizne na sušenie

Upozornenie: Na zaistenie rovnomerného výsledku sušenia roztriedte bielizeň podľa:

- Typu tkaniny
- Symbolov ošetrovania, ktoré sú uvedené na štítkoch so symbolmi ošetrovania.

Sušte len bielizeň, ktorá je označená ako „vhodná do sušičky“ alebo na ktorej sú uvedené nasledujúce symboly ošetrovania:

- : Môžete vybrať **bavlna**/ **uteráky**/ **Hygiena**/ **myTime + Dry**
- : Môžete vybrať **nekrčivá bielizeň**/ **mix**/ **vlna** **košeľe/blúzky + Dry**

Nasledovné odevy sa nesmú sušiť:



- = symbol ošetrovania „Nesušiť“
- Jemné tkaniny (hodváb, syntetické záclony).
- Tkaniny, ktoré obsahujú gumovú penu alebo podobné materiály.
- Tkaniny, ktoré boli ošetrované horľavými kvapalinami, napr. odstraňovačom škvŕn, petrolejovým éterom a riedidlami.
Nebezpečenstvo výbuchu!
- Tkaniny, ktoré stále obsahujú lak na vlasy alebo podobné látky.







Upozornenia

























- Pred sušením musia byť tkaniny vyprané v rukách odstredenú pri vhodných otáčkach odstredenia.
- Pred sušením odstredte pri optimálnych otáčkach.
Odstredovanie pri otáčkach vyšších ako 1 000 ot/min sa odporúča pre vlnu, viac ako 800 ot/min pre tkaninu s jednoduchou starostlivosťou.
- Nežehlite ihneď po sušení.
Odporúča sa najskôr stočiť bielizeň, aby sa zvyšková vlhkosť rovnomerne rozložila.
- Aby sa zabezpečil dobrý výkon pri sušení, mali by sa pokrývky, froté utierky a iné veľké tkaniny sušiť samostatne. Nesušte viac ako 6 froté utierok (alebo 5 kg).
- Neprekračujte maximálnu náplň.





Prehľad programov

Voliteľný program















Program/typ bielizne	Možnosti/informácie
Názov programu Krátke vysvetlenie programu a uvedenie, pre ktoré tkaniny je vhodný.	Maximálna náplň na pranie/ Maximálna náplň na sušenie Max. náplň v kg v závislosti od modelu a programu rozsah dostupných teplôt* v °C rozsah dostupných otáčok* v ot/min možné nastavenia doplnkového programu*
 bavlna Odolné tkaniny a tkaniny odolné voči teplu z bavlny alebo ľanu.	10,0 (5,0**) kg/6,0 kg ❄ - 90 °C 400 - 1 400 ot/min ≡⌚ Speed (Otáčky), ⌚ Eco, ⌚ (Voda Plus), 🌀 (Ľahké žehlenie), 🌀 (Pláchanie Plus), ⌚ (Predpranie), ☆ (Pamät'), 🌀 (Tiché), Wash+Dry, Dry, 🌀* (Suché do skrine+), 🌀 (Suché do skrine), 🌀 (Suché na žehlenie)
 nekrčivá bielizeň Tkaniny vyrobené zo syntetických materiálov alebo zmiešaných materiálov.	4,0 kg/2,5 kg ❄ - 60 °C 400 - 1 400 ot/min ≡⌚ Speed (Otáčky), ⌚ Eco, ⌚ (Voda Plus), 🌀 (Ľahké žehlenie), 🌀 (Pláchanie Plus), ⌚ (Predpranie), ☆ (Pamät'), 🌀 (Tiché), Wash+Dry, Dry, 🌀* (Suché do skrine+), 🌀 (Suché do skrine), 🌀 (Suché na žehlenie)
 mix Zmiešaná náplň bavlnených a syntetických tkanín.	4,0 kg/2,5 kg ❄ - 40 °C 400 - 1 400 ot/min ≡⌚ Speed (Otáčky), ⌚ Eco, ⌚ (Voda Plus), 🌀 (Ľahké žehlenie), 🌀 (Pláchanie Plus), ⌚ (Predpranie), ☆ (Pamät'), 🌀 (Tiché), Wash+Dry, Dry, 🌀* (Suché do skrine+), 🌀 (Suché do skrine), 🌀 (Suché na žehlenie)
* V závislosti od modelu a programu. ** Znížená náplň s doplnkovým programom ≡⌚ Speed (Otáčky) .	

Program/typ bielizne	Možnosti/informácie
 jemné/hodváb Na jemné, prateľné tkaniny, napr. vyrobené z hodvábu, saténu, syntetických vlákien alebo zmiešaných materiálov (napr. hodvábné blúzky, hodvábné šatky).	2,0 kg/- ❄ - 40 °C ⌚ - 800 ot/min ⌚ Speed (Otáčky), Eco, 🚰 (Voda Plus), 🌀 (Lahké žehlenie), 🚰 (Pláchanie Plus), ⌇ (Predpranie), ☆ (Pamäť), 🏠 (Tiché)
 vlna Tkaniny prané ručne alebo v práčke, ktoré sú vyrobené z vlny alebo obsahujú vlnu; obzvlášť jemný program prania, aby sa zabránilo zrazeniu bielizne, s dlhšími prestávkami v programe (počas ktorých oblečenie zostáva vo vode). Upozornenie: Aby sa zabránilo zrazeniu oblečenia, po sušení stále obsahuje malé množstvo vody. Po ukončení programu čo najskôr vyberte oblečenie, aby ste ho vysušili na vodorovnej ploche.	2,0 kg/1,0 kg ❄ - 40 °C ⌚ - 800 ot/min ☆ (Pamäť), 🏠 (Tiché), Wash+Dry, Dry, 🏠 (Suché na žehlenie)
 uteráky Na hygienické čistenie froté textílií, ako sú uteráky a župany. Nastavené odstredovanie na optimálne pranie a výsledky jemné na dotyk.	3,5 kg/3,5 kg ❄ - 90 °C ⌚ - 1 400 ot/min ⌚ Speed (Otáčky), Eco, 🚰 (Voda Plus), 🌀 (Lahké žehlenie), 🚰 (Pláchanie Plus), ⌇ (Predpranie), ☆ (Pamäť), 🏠 (Tiché), Wash+Dry, Dry, 🏠+ (Suché do skrine+), 🏠 (Suché do skrine)
 /  /  plákanie/odstredovanie/odčerpávanie Kombinovaný extra program na plákanie a odstredovanie bielizne, a vypúšťanie plákacej vody Upozornenie: Nastavenie 🚰 (Pláchanie Plus) sa pre tento program aktivuje v závoде. Ak chcete bielizeň iba odstrediť: Deaktivujte nastavenie 🚰 (Pláchanie Plus) a v prípade potreby nastavte otáčky odstredovania. Ak chcete vypustiť vodu: Deaktivujte nastavenie 🚰 (Pláchanie Plus) a zvolte nastavenie ⌚.	- - ⌚ - 1 400 ot/min 🌀 (Lahké žehlenie), 🚰 (Voda Plus), 🚰 (Pláchanie Plus), ☆ (Pamäť), Wash+Dry, 🏠+ (Suché do skrine+), 🏠 (Suché do skrine), 🏠 (Suché na žehlenie)
* V závislosti od modelu a programu. ** Znížená náplň s doplnkovým programom ⌚ Speed (Otáčky).	

Program/typ bielizne	Možnosti/informácie
<p> Čistenie bubna</p> <p>Špeciálny program na čistenie bubna alebo odstraňovanie usadenín. Nevkladajte žiadnu bielizeň.</p> <p>90 °C = antibakteriálny program. 40 °C = antibakteriálny program. Na čistenie bubna je možné použiť zvláštny prostriedok.</p> <p>☼ = žiadny antibakteriálny program na odstránenie chĺpkov alebo usadenín z bubna.</p> <p>Indikátor programu  čistenie bubna bliká vtedy, keď ste dlhší čas nepoužili žiadny program s teplotou 60 °C alebo vyššou.</p> <p>Upozornenia</p> <ul style="list-style-type: none"> ■ Zapnutie / vypnutie informačného signálu  čistenie bubna. → "Zapnutie/vypnutie oznamovacieho signálu údržby bubna" na strane 40 ■ Pri dávkovaní pracieho prostriedku vždy postupujte podľa pokynov výrobcu. 	<p>0,0 kg/0,0 kg</p> <p>☼, 40 °C, 90 °C</p> <p>1 200</p> <p>☆ (Pamäť),  (Tiché)</p>
<p> Hygiena</p> <p>Odolné tkaniny z bavlny alebo ľanu.</p> <p>Upozornenie: Zvlášť vhodný na pranie textílií, ktoré musia byť hygienicky čisté, a to najmä s ohľadom na citlivú pokožku, vďaka dlhšiemu praciemu cyklu pri stanovenej teplote, vyššej hladine vody a pri dlhšom odstredovaní.</p>	<p>6,5 kg/5,0 kg</p> <p>☼ - 60 °C</p> <p>400 - 1 400 ot/min</p> <p> Speed (Otáčky),  Eco,  (Voda Plus),  (Ľahké žehlenie),  (Pláchanie Plus),  (Predpranie), ☆ (Pamäť),  (Tiché), Wash+Dry, Dry, * (Suché do skrine+),  (Suché do skrine),  (Suché na žehlenie)</p>
<p> Outdoor/impregnácia</p> <p>Pranie, po ktorom nasleduje hydroizolácia nepremokavých odevov s membránou a outdoorových odevov alebo nepremokavých tkanín</p> <p>Upozornenia</p> <ul style="list-style-type: none"> ■ Použite špeciálny prací prostriedok, ktorý je vhodný na pranie v práčke. Do dávkovača II pridajte správne množstvo prostriedku v súlade s pokynmi výrobcu. ■ Do dávkovača pridajte dávku hydroizolačného prostriedku (max. 170 ml) . ■ Bielizeň nesmie byť ošetrovaná zmäkčovačom tkanín (avivážou). ■ Pred práním dôkladne vyčistite zásuvku na prací prostriedok. ■ Odporúča sa, aby ste pred práním zapli zips a vnútornú vrstvu otočili dovnútra. 	<p>1,0 kg/1,0 kg</p> <p>☼ - 40 °C</p> <p>400 - 800 ot/min</p> <p> Speed (Otáčky),  Eco,  (Voda Plus),  (Pláchanie Plus), ☆ (Pamäť),  (Tiché), Wash+Dry, Dry,  (Suché do skrine)</p>
<p>* V závislosti od modelu a programu. ** Znížená náplň s doplnkovým programom  Speed (Otáčky).</p>	

Program/typ bielizne	Možnosti/informácie
 košele/blúzky Nežehliteľné košele alebo blúzy z bavlny, ľanu, syntetických vlákien alebo zmiešaných tkanín.	2,0 kg/2,0 kg ❄ - 60 °C 400 - 800 ot/min ⏸ Speed (Otáčky), ⏻ Eco, 🏠 (Voda Plus), 🌀 (Lahké žehlenie), 🛏 (Pláchanie Plus), 📄 (Predpranie), ☆ (Pamäť), 🏠 (Tiché), Wash+Dry, Dry, 📦 (Suché do skrine), 🛏 (Suché na žehlenie)
 osvieženie Program na odstránenie zápachu a pokrčenia, vhodný pre vlnu, ľan, obleky atď., ktoré nepotrebujú časté pranie.	-/1,0 kg - - ☆ (Pamäť), 🏠 (Tiché), Dry
Upozornenia <ul style="list-style-type: none"> ■ Odporúča sa, že po ukončení tohto programu bude efekt 3 - 5-minútového zavesenia oblečenia vo vetranom prostredí lepší. Ak program používate opakovane, odporúčame program prania spúšťať v strede, aby ste odstránili zápach v bubne. ■ V tomto programe sa nemôže používať prací prostriedok. 	
 myTime Zmiešané tkaniny; na mierne znečistenú bielizeň z bavlny a syntetických materiálov. Trvanie programu je možné nastaviť vždy. Maximálne trvanie programu je 60 minút prania a 120 minút sušenia. Môže sa skracovať v 10-minútových intervaloch.	2,0 kg/6,0 kg ❄ - 40 °C 400 - 1 200 ot/min 🏠 (Voda Plus), 🌀 (Lahké žehlenie), 🛏 (Pláchanie Plus), ☆ (Pamäť), 🏠 (Tiché), Dry, 🛏 (Suché na žehlenie)
Upozornenia <ul style="list-style-type: none"> ■ Predĺžte trvanie programu nastavením doplnkového programu 🛏 (Pláchanie Plus). ■ Pre tento program nie je možné zvoliť predvolené nastavenie → I (Hotovo za). ■ Ak tento program používate na sušenie, nemôžete použiť prací prostriedok. 	
 super 15'/Wash & Dry 60' ⏻	2,0 kg/1,0 kg ❄ - 40 °C 400 - 1 200 ot/min ☆ (Pamäť), 🏠 (Tiché), Wash+Dry, 📦 (Suché do skrine)
Upozornenie: Predvolený program je ⏻ super 15' . Program Wash & Dry 60' ⏻ môžete zapnúť stlačením tlačidla Wash+Dry .	
* V závislosti od modelu a programu. ** Znížená náplň s doplnkovým programom ⏸ Speed (Otáčky).	

Tabuľka sušenia

Odporúčaný program sušenia	Možnosti	Náplň na sušenie (kg)	Odhadovaný čas sušenia (min.)			
			 (Suché na žehlenie)	 (Suché do skrine)	 * (Suché do skrine+)	
 bavlna/  uteráky/  Hygiena	 Speed (Otáčky)	1.0-2.0	40-50	50-70	65-90	
		2.0-4.0	50-75	70-95	90-135	
		4.0-6.0	75-90	95-120	135-160	
	 Eco	1.0-2.0	45-65	60-90	75-110	
		2.0-4.0	65-115	90-160	110-185	
		4.0-6.0	115-150	160-240	185-265	
 nekrčivá bielizeň/  mix/  košeľa/blúzky	 Speed (Otáčky)	0.5-1.5	30-40	35-60	45-80	
		1.5-2.5	40-60	60-90	80-110	
	 Eco	0.5-1.5	35-50	55-80	75-105	
		1.5-2.5	50-75	80-120	105-145	
	 Outdoor/impregnácia		1.0	-	120	-

i Čas uvedený vyššie je referenčná hodnota, skutočný efekt sušenia môže byť ovplyvnený typom oblečenia, hmotnosťou oblečenia, stupňom dehydratácie a teplotou okolia.

i Aby sa dosiahol efekt rovnomerného sušenia, odporúča sa rozlišovať medzi ťažkým a ľahkým odevom. Napríklad oddeľte hrubý uterák a košeľu.



Na sušenie objemného alebo ťažkého oblečenia sa odporúča i * (Suché do skrine+).

i Na zníženie pokrčenia oblečenia po sušení sa odporúča dať sušiť malé množstvo oblečenia.

i Čas sušenia programu, ktorý nie je uvedený v tabuľke, bude uvedený na displeji.

Škrobenie

Upozornenie: Bielizeň by sa nemala ošetrovať zmäkčovačom tkanín.

1. Zapnite spotrebič.
2. Zvoľte program **plákanie**.
3. Do priehradky  dávajte škrob v súlade s pokynmi výrobcu (ak je to potrebné, najskôr ju vyčistite).
4. Stlačte tlačidlo .

Farbenie / bielenie

Farbenie je možné len v rozsahu bežnom v domácnosti. Soľ môže ušľachtilú oceľ porušiť! Dodržiavajte údaje výrobcu farbiacich prostriedkov.

Bielizeň **neodfarbujte** v spotrebiči.

P+ Predvolené nastavenia programu

Prednastavenia zvoleného programu môžete zmeniť. Nastavenia môžete zmeniť aj vtedy, keď zvolený program prebieha. Účinky závisia od aktuálneho kroku programu.



Teplota

Pred tým a potom, ako program začne, môžete zmeniť nastavenie teploty v závislosti od toho, v akom štádiu sa program nachádza tak, že prispôbite požadovanú teplotu na displeji.

Maximálna teplota, ktorú je možné nastaviť, závisí od zvoleného programu.

Otáčky odstred'ovania

V závislosti od toho, v akom štádiu sa program nachádza, môžete zmeniť rýchlosť odstred'ovania (v ot./min, otáčky za minútu) pred programom a počas programu prispôbením požadovanej rýchlosti na displeji.

Nastavenie : = „Bez otáčok“. Voda je len vypustená.

Môžete zvoliť „Bez otáčok“, aby sa zabránilo pokrčeniu, ak bielizeň nebude zo spotrebiča vybraná ihneď po ukončení programu.

Maximálna rýchlosť, ktorú je možné nastaviť, závisí od modelu a programu, ktorý bol vybraný.

Hotovo za

Pred spustením programu môžete prednastaviť koniec programu (čas „Finish in“ (Skončiť o) v 0,5 h krokoch (h = hodina) až do maximálne 24 hodín.

Vykonáte to nasledovne:

1. Zvoľte nejaký program (okrem programu  **myTime**).
Pre zvolený program sa zobrazí čas trvania programu, napr. **2:30** (hodiny:minúty).
2. Opakovane stlačajte tlačidlo + dovedy, kým sa nezobrazí požadovaný počet hodín.

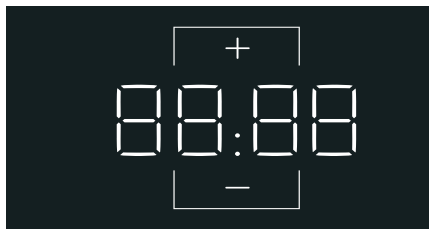

Upozornenie: Hodnoty nastavenia sa zvyšujú pomocou tlačidla + a znižujú pomocou tlačidla -.



3. Zvoľte tlačidlo . Program sa spustí.
Na displeji sa zobrazí zvolený počet hodín (napr. **8h**), ktorý bude odpočítavať spustenie pracieho programu. Potom sa zobrazí čas trvania programu.

Upozornenie: Dĺžka programu sa po jeho spustení nastaví automaticky. Zmeny na predvolené nastavenia programu alebo ďalšie nastavenia programu môžu tiež zmeniť trvanie programu.

Po spustení programu (ak bol zvolený čas „Finish in“ (Skončiť o) a program sa ešte nespustil) môžete zmeniť predvolený počet hodín nasledujúcim spôsobom:

1. Zvoľte tlačidlo .
2. Na vykonanie zmeny počtu hodín stlačte tlačidlo + alebo -.
3. Zvoľte tlačidlo .

P+ Dodatočné nastavenia programu

Upozornenie: V prehľade nájdete možné dodatočné nastavenia programu, ktoré sa líšia podľa modelu.

Výberom ďalších nastavení programu môžete lepšie prispôbiť proces prania / sušenia vašej bielizne.

V závislosti od postupu programu je možné nastavenia vyberať alebo rušiť ich výber.

Ak je aktivované nastavenie, kontrolky tlačidiel sa rozsvietia.

Po vypnutí spotrebiča sa nastavenia nezachovávajú.

Wash+Dry

Nepretržitý cyklus s práním a sušením naraz.

Dry

Cyklus sušenia bez prania.

☐ (Suché do skrine)

Pre jednovrstvové tkaniny. Odevy je možné zložiť alebo zavesiť do skrine.

☐+ (Suché do skrine+)

V prípade tkanín vyrobených z hrubých, viacvrstvových látok, ktoré je potrebné sušiť dlhšie. Odevy je možné zložiť alebo zavesiť do skrine. Bielizeň je suchá viac ako ☐ (**Suché do skrine**).

☐ (Suché na žehlenie)

Bežná jednovrstvová bielizeň, ktorá po sušení potrebuje ešte vlhkosť a je vhodná na žehlenie alebo zavesenie.

☐ Speed (Otáčky)

Kratšie pranie / sušenie pri dosiahnutí výsledku prania / sušenia, ktorý je v súlade s bežným výkonom.

Stlačením ☐ **Speed (Otáčky)** tento doplnkový program aktivujete alebo deaktivujete.

Upozornenie: Pri aktivácii nastavenia doplnkového programu ☐ **Speed (Otáčky)** sa zníži maximálna náplň prania a na sušenie bude potrebná dodatočná voda.

☐ Eco

Pranie s menšou spotrebou energie pri dosiahnutí výsledku prania, ktoré je v súlade s bežným výkonom.

Sušenie s menším množstvom vody pri dosiahnutí výsledku sušenia, ktorý je v súlade s bežným výkonom.

Stlačením ☐ **Eco** tento doplnkový program aktivujete alebo deaktivujete.

Upozornenie: Ak je aktivovaný doplnkový program ☐ **Eco**, na zachovanie účinnosti prania bude pranie pri nižšej teplote trvať dlhší čas, na zachovanie dobrého výsledku sušenia bude sušenie s nižším obsahom vody trvať dlhší čas.

☐ (Predpranie)

Predpieranie na veľmi znečistenú bielizeň.

Stlačením ☐ (**Predpranie**) ho aktivujete alebo deaktivujete.

Upozornenie: Vložte prací prostriedok do dávkovača **I** a **II**.

(Pláchanie Plus)

Ďalší cyklus plákania v závislosti od programu; dlhšie trvanie programu pre mimoriadne citlivú pokožku a/alebo oblasti s veľmi mäkkou vodou.

(Lahké žehlenie)

Znižuje pokrčenie vďaka špeciálnej sekvencii odstreďovania, po ktorej nasleduje prehadzovanie a odstreďovanie so zníženou rýchlosťou.

Stlačte  (Lahké žehlenie), čím ho aktivujete alebo deaktivujete.

Upozornenie: Ak bol aktivovaný  (Lahké žehlenie), bielizeň si po odstreďovaní udrží vyššiu ako priemernú úroveň vlhkosti.

(Voda Plus)

Zvýšená úroveň vody na jemnejšie ošetrovanie bielizne.

Stlačením  (Voda Plus) ho aktivujete alebo deaktivujete.

☆ (Pamät)

Tu môžete zvolený program uložiť s vašimi obľúbenými nastaveniami.

Uložiť:

1. Zapnite spotrebič.
2. Zvoľte program.
3. V prípade potreby zmeňte predvolené nastavenia programu a/alebo vyberte ďalšie nastavenia programu.
4. Stlačte a podržte tlačidlo ☆ (Pamät) na cca tri sekundy.

Keď všetky nastavenia krátko zablikajú, program je uložený.

Vyvolanie: po zapnutí spotrebiča krátko stlačte tlačidlo ☆ (Pamät).

Reset: po zvolení nového programu a nastaveniach opäť stlačte a podržte tlačidlo ☆ (Pamät) na cca tri sekundy.

(Tiché)

Špeciálne navrhnutá funkcia na zníženie hluku. Hluk počas procesu prania a sušenia sa zníži a signál ukončenia sa vypne.

Upozornenie: Ak je režim zníženia hluku zvolený len na pranie, mierne sa zvýši vlhkosť bielizne. Výsledok odstreďovania nemusí byť uspokojivý. Na zníženie vlhkosti môžete pred zavesením vybrať program **odstreďovanie**.

Prevádzka spotrebiča

Príprava spotrebiča

Pred dodaním bol spotrebič dôkladne testovaný. Aby ste odstránili vodu, ktorá zostala z testovania, mali by ste spustiť prvý prací cyklus bez bielizne a s použitím programu  **čistenie bubna**.

→ "Pred prvým práním" na strane 20

Upozornenia

- Nikdy nezapínajte poškodený spotrebič!
- Informujte zákaznícky servis!

1. Zasuňte zástrčku do zásuvky.

Varovanie

Nebezpečenstvo usmrtenia elektrickým prúdom!

V prípade dotknutia sa súčastí pod prúdom hrozí riziko usmrtenia.

- Nikdy nevyťahujte elektrickú zástrčku ťahaním za sieťový kábel.
- Elektrickú zástrčku zasúvajte/vyťahujte suchými rukami.

2. Otvorte vodovodný kohútik.

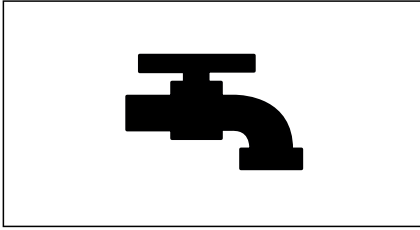

3. Otvorte dverka spotrebiča.

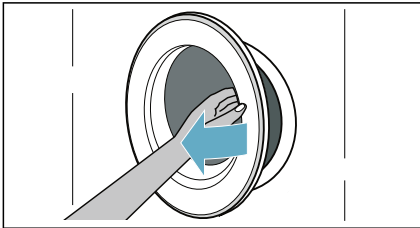

Vloženie bielizne do bubna

Vložte bielizeň.

Zatvorte dverka.

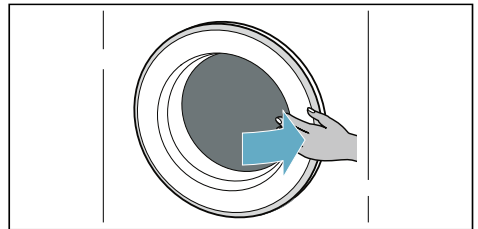
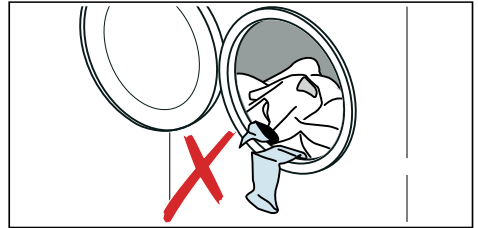

Zapnutie spotrebiča/výber programu

Stlačte tlačidlo ①, aby sa rozsvietila kontrolka, potom tlačidlo uvoľnite. Spotrebič sa zapne.

Program  **bavlna**, ktorý sa nastaví v závode, sa následne vždy zobrazuje.

Môžete použiť tento program alebo zvoliť iný program.

Upozornenie: Ak ste aktivovali detskú poistku, musíte ju deaktivovať pred výberom programu.

Prednastavenia a maximálna náplň sa pre zvolený program uvádzajú na dotykovom displeji.

Môžete použiť zobrazené prednastavenia alebo nastaviť zvolený program v závislosti od bielizne na pranie, a to zmenou → "Predvolené nastavenia programu" na strane 32 a/ alebo zvolením → "Dodatočné nastavenia programu" na strane 33.

Upozornenia

- Rozložte a vložte vopred roztriedené kusy bielizne. Zmiešajte veľké a malé kusy. Kusy bielizne na pranie rôznej veľkosti sa lepšie rozložia počas cyklu odstreďovania. Jednotlivé kusy bielizne môžu spôsobiť nevyvážené zaťaženie.
- Dbajte na maximálnu špecifikovanú hmotnosť náplne. Preplnenie nepriaznivo ovplyvňuje výsledok prania/sušenia a podporuje krčenie. Skontrolujte, či žiadne kusy bielizne nie sú zachytené medzi dverkami a gumovým tesnením, a zatvorte dverka.

Dávkovanie a pridanie pracieho prostriedku a aviváže

Pozor!

Poškodenie spotrebiča

Pracie prostriedky a prípravky na predošetrenie bielizne (napr. odstraňovač škvŕn, spreje na predpieranie atď.) môžu poškodiť povrchy práčky so sušičkou. Chráňte povrchy práčky so sušičkou pred týmito prípravkami. Pomocou vlhkej handričky okamžite odstráňte akékoľvek zvyšky jemných rozpraškov a ostatné zvyšky/kvapôčky.

Dávkovanie

Pracie prostriedky a aviváž dávajte v závislosti od:

- tvrdosti vody (spýtajte sa vašej vodárenskej spoločnosti),
- údajov výrobcu na obale,
- množstva bielizne,
- znečistenia.

Plnenie dávkovačov

1. Vytiahnite zásuvku na prací prostriedok.



Varovanie

Podráždenie očí/pokožky!

Ak otvoríte zásuvku na prací prostriedok, keď je spotrebič spustený, môže prací prostriedok alebo aviváž vytečť.

Opatrne otvorte zásuvku.

Ak sa dostane prací prostriedok/aviváž do kontaktu s očami alebo pokožkou, dôkladne ich vypláchnite. V prípade náhodného prehltnutia vyhľadajte lekársku pomoc.

2. Nalejte prací prostriedok a/alebo aviváž.

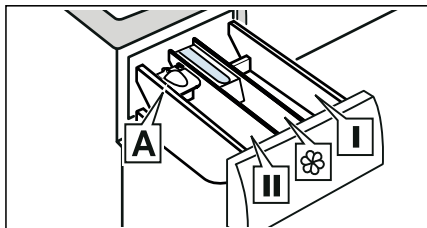

- | | |
|-------------|--|
| Dávkovač | Prací prostriedok na predošetrenie a dezinfekčný prostriedok na odev. (len pre spotrebič s funkciou predošetrenia a dezinfekcie) |
| Dávkovač ☼ | Zmäkčovač, škrob. Neprekračujte maximálnu náplň. |
| Dávkovač II | Prací prostriedok pre hlavné pranie, zmäkčovač vody, bieliaci prostriedok, odstraňovač škvŕn. |
| Dávkovač A* | Pre dávkovanie tekutého pracieho prostriedku. |

*závisí od modelu

Upozornenia

- Vždy postupujte pri dávkovaní akýchkoľvek pracích prostriedkov, pomôcok na čistenie, aviváže a čistiacich prostriedkov podľa pokynov výrobcu.
- Viskózne zmäkčovače a kondicionéry tkaniny rozriedte vodou. Tým zabránite upchaniu.
- Pri otvorení zásuvky na prací prostriedok počas prevádzky spotrebiča buďte opatrní.

Pomôcka na dávkovanie A* tekutého pracieho prostriedku

*závisí od modelu

Umiestnite pomôcku na dávkovanie A, aby ste odmerali správne množstvo tekutého pracieho prostriedku:

1. Vytiahnite zásuvku na prací prostriedok. Zatláče na vložku a zásuvku celkom vyberte.

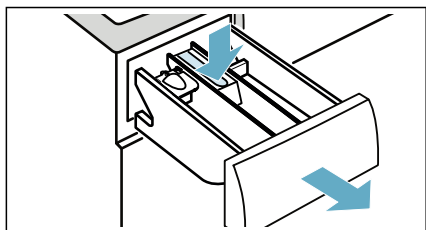

2. Vysuňte pomôcku pre dávkovanie dopredu, sklopte ju nadol, zaklapnite ju na jej miesto.

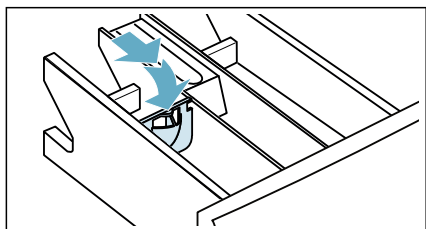

3. Vložte zásuvku späť.

Upozornenie: Pomôcku na dávkovanie nepoužívajte na gélové pracie prostriedky a pracie prášky, či pre programy s predošetrením, alebo keď je nastavený čas „Finish in“ (Skončiť o).

V prípade modelov bez pomôcky pre dávkovanie vlejte tekutý prací prostriedok do príslušného dávkovača a vložte ho do bubna.

Spustenie programu

Stlačte a podržte tlačidlo ▷▢ na 1 – 2 sekundy a potom tlačidlo uvoľnite. Program sa spustí a dvere spotrebiča sa zablokujú.

Na dotykovom displeji sa zobrazí čas **Hotovo za** a tento čas bude odpočítavať spustenie programu. Po spustení programu sa zobrazí čas trvania programu. Okrem toho sa rozsvieti indikátor progresu programu.

→ "Dotykový displej" na strane 24

Upozornenie: Detekcia peny

Ak sa na dotykovom displeji rozsvieti aj symbol , znamená to, že spotrebič zistil v priebehu pracieho cyklu príliš veľa peny a automaticky aktivoval dodatočné cykly plákania na odstránenie peny.

Ak chcete zamknúť program, aby ste predišli jeho náhodnému upraveniu, môžete zvoliť detskú poistku.



Detská poistka



Spotrebič môžete zablokovať tak, aby neboli náhodne zmenené nastavené funkcie. Aby ste to vykonali aktivujte detskú poistku.

Stlačte a podržte tlačidlo  **3 sec** na **aktivovanie/deaktivovanie** detskej poistky.



Aby ste aktivovali detskú poistku:

Po spustení programu sa stlačte a podržte tlačidlo  **3 sec** na 3 sekundy.

- Rozsvieti sa  **3 sec**: detská poistka je aktivovaná.
- Bliká  **3 sec**: Tlačidlo  **3 sec** bude blikať keď sa dotknete dotykového tlačidla pričom je aktívna detská poistka.

Upozornenie: Keď sa program skončí, zobrazí sa **End**. Dvierka sú zatvorené. Zostane zobrazené  **3 sec** a , aby vám to pripomenulo deaktiváciu detskej poistky.

Na deaktiváciu detskej poistky:



Stlačte a podržte tlačidlo  **3 sec**, kým nezhasne kontrolka indikátora  **3 sec**.

Doplnenie/vyberanie bielizne

Po spustení programu môžete v prípade potreby doložiť bielizeň alebo ju vybrať.

Stlačte tlačidlo . Spotrebič prekontroluje, či je doplnenie bielizne možné.

Na dotykovom displeji sa objaví:

- Symbol  zhasne, doplnenie bielizne je možné.
- Symbol  svieti, doplnenie bielizne nie je možné.



Na pokračovanie programu zvolte tlačidlo . Program bude automaticky pokračovať.

Upozornenia

- Pri dopĺňaní bielizne nenechávajte vkladacie dvierka dlhší čas otvorené – mohla by vytekať voda presakujúca z bielizne.
- Pri vysokej hladine vody, vysokej teplote alebo ak sa bubon točí, ostanú dvierka z bezpečnostných dôvodov zablokované a doplnenie bielizne nie je možné.

Zmena programu



Ak ste náhodou spustili nesprávny program, môžete tento program zmeniť nasledujúcim spôsobom:

1. Stlačte tlačidlo .
2. Vyberte iný program.
3. A opäť stlačte tlačidlo . Nový program sa spustí od začiatku.



Upozornenie: Ak je aktivované sušenie, musíte zariadenie vypnúť a znovu zapnúť, a tak zmeníte program na sušenie.

Zrušenie programu



Pre pracie programy pri vysokých teplotách:

1. Stlačte tlačidlo .
2. Na schladenie bielizne: Zvoľte **plákanie**.
3. Stlačte tlačidlo .



Na výber pracích programov pri nízkych teplotách:

1. Stlačte tlačidlo .
2. Zvoľte **odstreďovanie**.
3. Stlačte tlačidlo .

Na výber programov v procese sušenia:

1. Vypnite spotrebič.
2. Znovu zapnite spotrebič.
3. Na schladenie bielizne: Zvoľte  **myTime** + **Dry**.
4. Stlačte tlačidlo .

Koniec programu

End sa rozsvieti na dotykovom displeji a indikátory  a  sú vypnuté.

Ak ste zvolili , po vypláchnutí bez cyklu odstreďovania sa voda vypustí.

Upozornenia

- Ak na displeji bliká **Hot** (Horúce) pred skončením programu sušenia je teplota v bubne vysoká. Program na schladenie bubna bude spustený dovtedy, kým teplota v bubne nepoklesne.
- Proces ochrany proti krčeniu sa spustí po ukončení procesu sušenia, aby sa zabránilo pokrčeniu, ak bielizeň nevyberiete včas. Proces trvá približne 30 minút. V zobrazení času sa zobrazí **0:00** a symbol  sa zobrazí ako symbol stavu. Môžete sa dotknúť ľubovoľného miesta dotykového displeja, čím ukončíte tento proces. Potom sa dvierka odblokujú a bielizeň môžete vybrať.

Vyberanie bielizne/vypnutie spotrebiča

1. Stlačte tlačidlo ①, aby sa kontrolka vypla, potom tlačidlo uvoľnite. Spotrebič sa vypne.
2. Otvorte dierka a vyberte bielizeň.
3. Zatvorte vodovodný kohútik.
Upozornenie: Nevyžaduje sa pre modely s funkciou Aqua-Stop.

Upozornenia

- Nenechávajte v bubne žiadne kusy bielizne. Pri ďalšom praní sa môže zraziť alebo zafarbiť ďalší kus.
- Z bubna a gumového tesnenia odstráňte všetky cudzie predmety – nebezpečenstvo znečistenia hrdzou.
- Gumové tesnenie utrite dosucha.

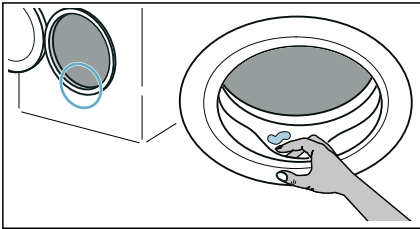

- Nechajte dvierka a zásuvku na prací prostriedok otvorené, aby mohla zvyšná voda vyschnúť.
- Vždy počkajte do skončenia programu, keďže spotrebič môže byť stále zamknutý. Potom spotrebič vypnite a počkajte, kým sa odistí.

Nastavenia spotrebiča

Automatické vypnutie

Ak nie je spotrebič dlhší čas obsluhovaný (aspoň 20 minút, v závislosti od množstva vody v spotrebiči), pred začiatkom alebo po ukončení programu sa automaticky vypne. Ďalším stlačením tlačidla ① spotrebič zapnete.

Základné nastavenia

Na prístup k základným nastaveniam stlačte a podržte tlačidlo (**Tiché**) cca 3 sekundy. Zobrazenie ovládacieho panela:

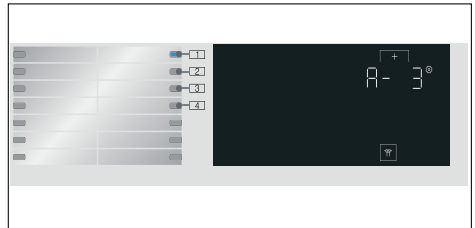

Môžete zmeniť nasledovné základné nastavenia:

- Hlasitosť koncového signálu.
- Hlasitosť tlačidiel.
- Jas dotykového displeja.
- Zapnutie / vypnutie informačného signálu čistenie bubna.

Akustický signál ukončenia

Môžete zvoliť polohu **1** a tlačidlo **+** použiť na nastavenie hlasitosti signálu ukončenia napr. **A- 3**.

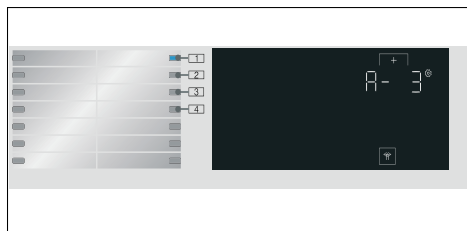

Možné nastavovacie hodnoty:

- 0 vypnúť
- 1 slabá hlasitosť
- 2 stredná hlasitosť
- 3 vysoká hlasitosť
- 4 veľmi vysoká hlasitosť

Signál tlačidiel

Môžete zvoliť polohu **2** a tlačidlo **+** použiť na nastavenie hlasitosti signálu tlačidla, napr. **b- 3**.

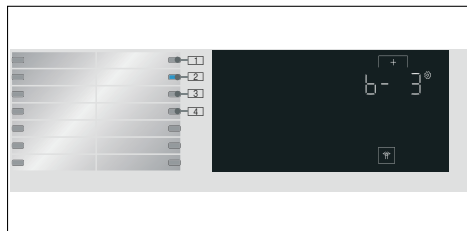

Možné nastavovacie hodnoty:

- 0 vypnúť
- 1 slabá hlasitosť
- 2 stredná hlasitosť
- 3 vysoká hlasitosť
- 4 veľmi vysoká hlasitosť

Jas

Možné nastavovacie hodnoty: 1 – 4

Môžete zvoliť polohu **3** a tlačidlo **+** použiť na nastavenie jasu dotykového displeja, napr. **[- 3**.

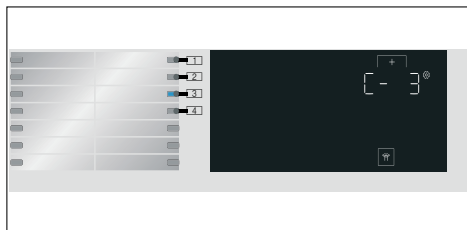

Možné nastavovacie hodnoty:

- 1 slabý jas
- 2 normálna úroveň jasu
- 3 jasný
- 4 silný jas

Zapnutie/vypnutie oznamovacieho signálu údržby bubna

Môžete zvoliť polohu **4** a tlačidlo **+** použiť na zapnutie alebo vypnutie informačného signálu **čistenie bubna**, napr. **d- 1**.

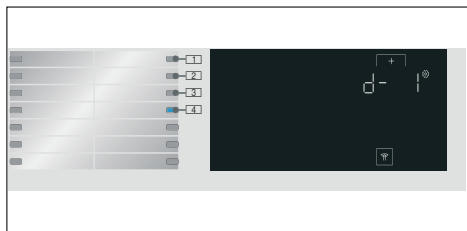

Možné nastavovacie hodnoty:

- 0 vypnúť
- 1 on

Snímače

Systém detekcie nevyváženého naplnenia

Automatický kontrolný systém rozpozná nevyváženosti a viacnásobným nábehom na odstredovanie sa postará o rovnomerné rozdelenie bielizne.

Z bezpečnostných dôvodov budú pri veľmi nevyhodnom rozdelení bielizne znížené otáčky alebo sa nebude odstredovať.

Upozornenie: Dajte do bubna malé a veľké kusy bielizne.

Čistenie a údržba

Varovanie

Nebezpečenstvo usmrtienia!

Ak sa dotknete častí pod napätím, hrozí nebezpečenstvo zásahu elektrickým prúdom.

Stlačte tlačidlo  a vytiahnite elektrickú zástrčku.

Pozor!

Nebezpečenstvo požiaru a výbuchu!

Čistiace prostriedky, ktoré obsahujú rozpúšťadlá, napr. čistiace rozpúšťadlá, môžu produkovať toxické výpary.

Nepoužívajte čistiace prostriedky, ktoré obsahujú rozpúšťadlá.

Pozor!

Spotrebič sa môže poškodiť!

Čistiace prostriedky, ktoré obsahujú rozpúšťadlá, napr. čistiace rozpúšťadlo, môžu spôsobiť poškodenie povrchu a častí na spotrebiči.

Nepoužívajte čistiace prostriedky, ktoré obsahujú rozpúšťadlá.

Plášť prístroja/kontrolný panel

- Okamžite odstráňte zvyšky pracích a čistiacich prostriedkov.
- Utrite mäkkou, vlhkou utierkou.
- Nepoužívajte drsné utierky, špongie alebo čistiace prostriedky (čistič nerezovej ocele).
- Spotrebič nečistite tlakovou vodou.

Bubon

Používajte čistiace prostriedky bez obsahu chlóru, nepoužívajte oceľovú vlnu.

Pri tvorbe zápachu v práčke, príp. na vyčistenie bubna použite program  **čistenie bubna 90 °C** bez bielizne.

Odstránenie vodného kameňa

Pri správnom dávkovaní pracieho prostriedku nie je potrebné odstraňovanie vodného kameňa. Ak predsa áno, postupujte podľa údajov výrobcu odvápnovacieho prostriedku. Vhodné odvápnovacie prostriedky je možné zakúpiť na našej internetovej stránke alebo v zákazníckom servise.

Zásuvka na prací prostriedok a kryt

Ak spotrebič obsahuje zvyšky pracieho prostriedku alebo zmäkčovača tkanín:

1. Vytiahnite zásuvku na prací prostriedok. Zatlačte na vložku a zásuvku celkom vyberte.

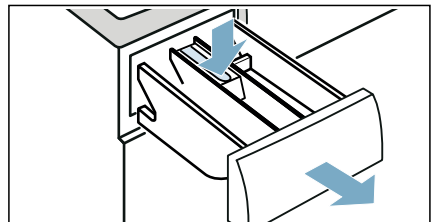

2. Ak chcete vybrať vložku: Zatlačte vložku prstami zospodu nahor.

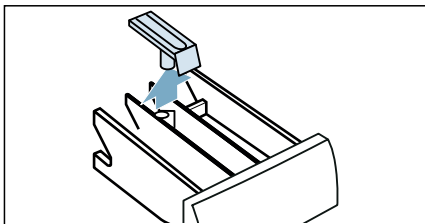

3. Vyčistite dávkovač pracieho prostriedku a vložku vodou pomocou kefy, a vysušte ich. Vyčistite tiež vnútro krytu.

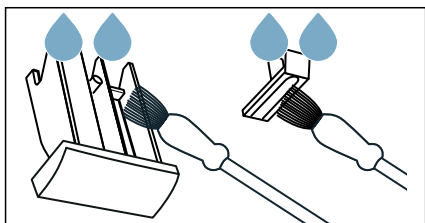

4. Vložte vložku a zaistite ju na mieste (zatlačte valec na vodiaci čap).

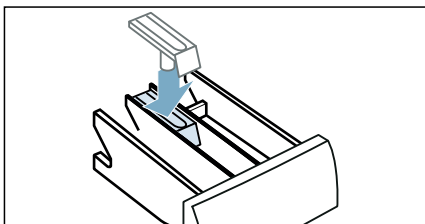

5. Zatlačte ju do zásuvky na prací prostriedok.

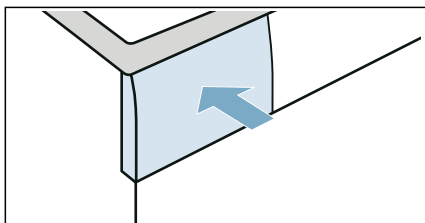

Upozornenie: Nechajte zásuvku na prací prostriedok otvorenú, aby sa zvyšná voda mohla odpariť.

Vypúšťacie čerpadlo je zapchané

Upozornenie: Zatvorte vodovodný kohútik, aby ste zabránili vtečeniu ďalšej vody a zabezpečili, aby sa voda vypustila prostredníctvom čerpadla.

Varovanie

Nebezpečenstvo oparenia!

Počas prania pri vysokých teplotách má voda veľmi vysokú teplotu. Ak prídete do kontaktu s horúcou vodou, môže dôjsť k opareniu.

Najskôr nechajte vodu vychladnúť.

1. Vypnite spotrebič. Vytiahnite elektrickú zástrčku.
2. Otvorte servisné veko.

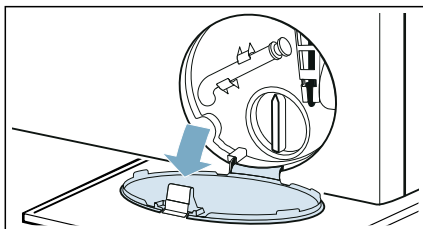

3. Vyberte odtokovú hadicu z držiaka. Vyberte tesniaci kryt a nechajte vodu vytiecť do vhodnej nádoby. Vymeňte tesniaci kryt a umiestnite vypúšťaciu hadicu späť do držiaka.

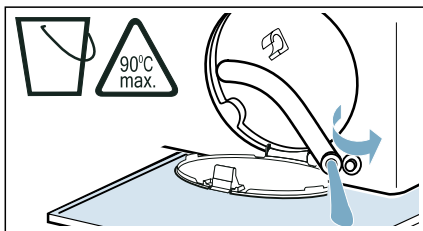

4. Opatrne odskrutkujte kryt čerpadla. Môže vytečť zvyšková voda. Vyčistite vnútro, závit krytu čerpadla a teleso čerpadla. Obežné koleso vypúšťacieho čerpadla sa musí dať otáčať.

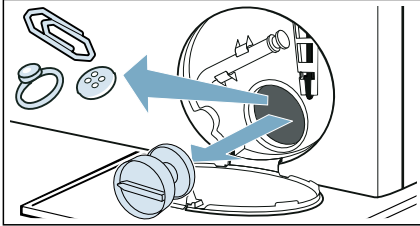

5. Napasujte a priskrutkujte kryt čerpadla. Rukoväť musí byť vo vertikálnej polohe.

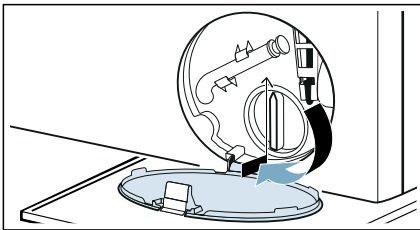

6. Zatvorte servisnú krytku.

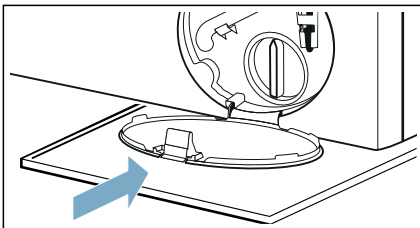

Upozornenie: Aby ste predišli vytečeniu nepoužitého pracieho prostriedku do odpadu počas ďalšieho prania: vlejte 1 liter vody do dávkovača **II** a spustíte program **odčerpanie**.

Upchatá odtoková hadica na sifóne



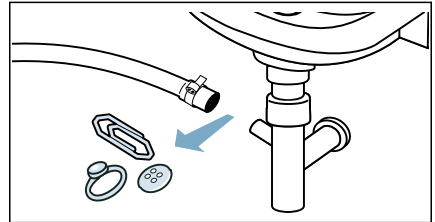

1. Stlačte tlačidlo ①. Vytiahnite elektrickú zástrčku.
2. Uvoľnite hadicovú objímku. Opatrne vyberte vypúšťaciu hadicu. Môže dôjsť k úniku zvyškovej vody.
3. Vyčistite vypúšťaciu hadicu a pripájacie hrdlo sifónu.



4. Znovu pripojte vypúšťaciu hadicu a zaistite pripojenie pomocou hadicovej objímky.

Filter na prívode vody je upchatý

Uvoľnite tlak vody v prívodnej hadici:

1. Zatvorte prívod vody.
2. Zvoľte program  **bavlna** (aktívne ) **Speed (Otáčky)** nastavenie).
3. Zvoľte tlačidlo . Nechajte program bežať približne 40 sekúnd.
4. Stlačte tlačidlo .
5. Vytiahnite sieťovú zástrčku.

Vyčistite filtre:

1. Odpojte hadicu zo zadnej strany spotrebiča.

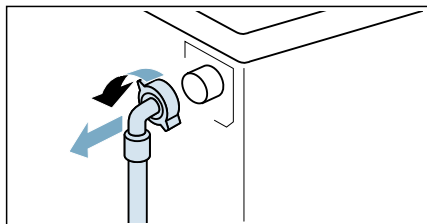

2. Na vybratie filtra použite kliešte.

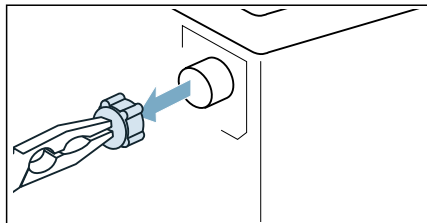

3. Vyčistite filter malou kefkou.

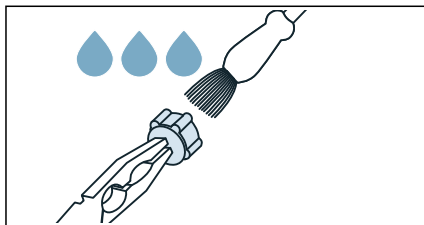

4. Pripojte hadicu a skontrolujte jej tesnosť.

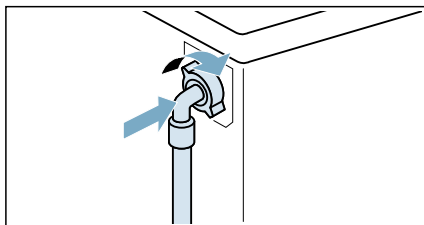



Poruchy a ich odstraňovanie

Núdzové uvoľnenie

Napr. výpadok napájania alebo v prípade prerušenia napájania

Program ďalej pokračuje, keď sa obnoví dodávka elektrického napájania.

Avšak v prípade, že bielizeň musí byť vybratá, dvierka spotrebiča je možné otvoriť nasledovným spôsobom:

Varovanie

Nebezpečenstvo oparenia!

Keď periete pri vysokých teplotách, hrozí nebezpečenstvo obarenia pri kontakte s horúcou vodou a bielizňou. Ak je to možné, najskôr ho nechajte vychladnúť.

Varovanie

Riziko poranenia!

Zasahovanie do bubna počas jeho točenia môže spôsobiť poranenie rúk. Nesiahajte do bubna, ak sa ešte otáča. Počkajte, kým sa bubon prestane otáčať.

Pozor!

Poškodenie vodou!

Akákoľvek unikajúca voda môže spôsobiť škody.

Neotvárajte dvierka, ak cez sklo na dvierkach vidíte vodu.



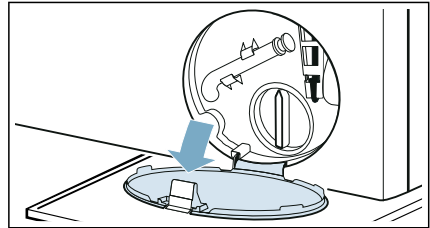

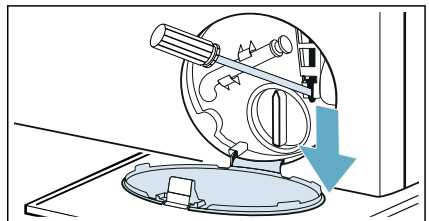

1. Stlačte tlačidlo ①. Vytiahnite elektrickú zástrčku.
2. Otvorte servisné veko.



3. Vypustite vodu. → *Strana 42*
4. Potiahnite a uvoľnite núdzové otváranie smerom nadol pomocou nástroja. Dvierka je možné potom otvoriť.







Informácie zobrazované na displeji



Zobraziť	Príčina/oprava
	<ul style="list-style-type: none"> ■ Rýchle blikanie + signál: dvierka sa otvorili a úroveň vody je príliš vysoká. Zatvorte dvierka, pokračujte v programe tlačidlom  alebo zvolte program  odčerpánie. ■ Pomalé blikanie: Teplota zámku dvierok je príliš vysoká na to, aby sa dali otvoriť dvierka. Počkajte cca 30 sekúnd, kým sa teplota zámku dvierok neznižuje.
Hot (Horúce)	Teplota v bubne je príliš vysoká. Počkajte na spotrebič, aby schladil bielizeň, dokiaľ na displeji zmizne Hot , potom môžete otvoriť dvierka.
	<ul style="list-style-type: none"> ■ Blikanie (bez napájania vodou): Je kohútik otvorený? Je filter na prívode vody je upchatý? → "Filter na prívode vody je upchatý" na strane 44 Je prívodná hadica zalomená alebo blokovaná? ■ Svieti (nízky tlak vody): len pre informáciu. Nemá to vplyv na priebeh programu. Predĺži sa trvanie programu.
E:36 sa strieda s -10	<ul style="list-style-type: none"> ■ Vypúšťacie potrubie alebo hadica na odtok vody je blokovaná. Vyčistite vypúšťacie potrubie a odtokovú hadicu. ■ Vypúšťacie potrubie alebo hadica na odtok vody je zachytená alebo zaseknutá. Zabezpečte, aby vypúšťacie potrubie a hadica na odtok vody neboli zalomené ani zachytené. ■ Vypúšťacie čerpadlo je blokované. → "Vypúšťacie čerpadlo je zapchané" na strane 42 ■ Vypúšťacia hadica v sifóne je blokovaná. → "Upchatá odtoková hadica na sifóne" na strane 43 ■ Hadica na odtok vody je zapojená príliš vysoko. Odtokovú hadicu nainštalujte maximálne vo výške 1 metra.
H:95 sa strieda so zobrazením End po ukončení programu	Vo fáze sušenia za nezistila žiadna voda, môže sa zhoršiť výsledok sušenia.
H:32 sa strieda so zobrazením End po ukončení programu	Systém detekcie nerovnomerného naplnenia zastavil cyklus odstredžovania, pretože bielizeň je nerovnomerne rozmiestnená. Rozmiestnite malé a veľké kusy bielizne v bubne rovnomerne.
Rozsvieti sa  3 sec	Detská poistka je aktivovaná – deaktivujte ju.
Rozsvieti sa 	Bolo detegované príliš veľa peny a bol aktivovaný ďalší prací cyklus. Pri ďalšom pracom cykle s rovnakou náplňou pridajte menšie množstvo pracieho prostriedku.





Zobraziť	Príčina/oprava
Bliká svetelný indikátor programu čistenie bubna	<p>Spustite program čistenie bubna 90°C na vyčistenie a údržbu bubna a vonkajšej vane.</p> <p>Upozornenia</p> <ul style="list-style-type: none"> ■ Spustite program bez bielizne. ■ Použite prací prášok alebo čistiaci prostriedok obsahujúci bielidlo. Aby sa zabránilo peneniu, používajte len polovičné množstvo pracieho prostriedku podľa odporúčania výrobcu. Nepoužívajte čistiace prostriedky určené pre vlnu a jemnú bielizeň. ■ Zapnutie / vypnutie informačného signálu čistenie bubna. → "Zapnutie/vypnutie oznamovacieho signálu údržby bubna" na strane 40
Ostatné hlásenia	Vypnite spotrebič, počkajte päť sekúnd a potom ho znova zapnite. Ak sa zobrazí údaj znova, zavolajte zákaznícky servis.

Poruchy a ich odstraňovanie.

Poruchy	Príčina/oprava
Voda vyteká zo spotrebiča.	<ul style="list-style-type: none"> ■ Pripojte vypúšťaciu hadicu správne alebo ju vymeňte. ■ Uťahnite závit na prívodnej hadici.
Spotrebič sa nenaplnia vodou. Prací prostriedok sa nerozpúšťa.	<ul style="list-style-type: none"> ■ Nespúšťa sa program? ■ Je otvorený vodovodný kohútik? ■ Môže byť filter na prívode vody upchatý? → "Filter na prívode vody je upchatý" na strane 44 ■ Je prívodná hadica zalomená alebo blokováná?
Nesprávny prací prostriedok/aviváž v dávkovačoch.	<p>Dávkovače:</p> <ol style="list-style-type: none"> 1. Vyprázdnite a vyčistite. 2. Opäť naplňte.
Prací prostriedok/aviváž zatuhli v dávkovačoch.	Vyčistite a opäť doplňte dávkovače.
Dvierka nie je možné otvoriť.	<ul style="list-style-type: none"> ■ Je aktivovaná detská poistka? Deaktivujte detskú poistku. ■ Teplota v bubne je príliš vysoká na to, aby sa dali otvoriť dvierka. ■ Je aktivovaná bezpečnostná funkcia. Je program zastavený? ■ Úroveň vody v bubne je príliš vysoká. ■ Je možné dvierka otvoriť len pomocou núdzového uvoľnenia? → "Núdzové uvoľnenie" na strane 45

Poruchy	Príčina/oprava
Program sa nespustí.	<ul style="list-style-type: none"> ■ Stlačili ste tlačidlo ▷❏ alebo ste zvolili →(Hotovo za)? ■ Sú dvierka zatvorené? ■ Je aktivovaná detská poistka? Deaktivujte detskú poistku. ■ Je aktivovaný režim „shop“? Ak sa po zapnutí alebo vypnutí spotrebiča na displeji počas 5 sekúnd zobrazí Shop, spotrebič je v režime „shop“. Režim „shop“ vypnite takto: <ol style="list-style-type: none"> 1. Spotrebič vypnite a znova zapnite. 2. Počkajte, kým z displeja nezmizne správa Shop. 3. Aspoň na 5 sekúnd stlačte a podržte ▷❏. <p>Spotrebič sa automaticky vypne. Teraz môžete spotrebič používať ako obvykle.</p>
Program sa spustil a bubon sa otáča, ale nena- plňa sa vodou.	<p>Nejde o poruchu – niektoré programy (napr. Bavlna) po spustení zámerne zis- tujú a vážia hmotnosť náplne, aby sa vypočítalo optimálne množstvo vody na pranie. Potom sa bubon začne naplňať vodou.</p>
Voda sa nevypúšťa.	<ul style="list-style-type: none"> ■ Vypúšťacie potrubie alebo hadica na odtok vody je blokovaná. Vyčistite vypúšťacie potrubie a hadicu na odtok vody. ■ Vypúšťacie potrubie alebo hadica na odtok vody je zachytená alebo zasek- nutá. Zabezpečte, aby vypúšťacie potrubie a hadica na odtok vody neboli zalomené ani zachytené. ■ Môže byť blokované vypúšťacie čerpadlo → "Vypúšťacie čerpadlo je zapchané" na strane 42 ■ Môže byť blokovaná vypúšťacia hadica v sifóne? → "Upchatá odtoková hadica na sifóne" na strane 43 ■ --- (Zastavenie opláchnutia = bez záverečného vypustenia) je aktivované (v závislosti od modulu). Program bude pokračovať ak zvolíte  odčerpánie a stlačíte ▷❏. ■ Hadica na odtok vody je zapojená príliš vysoko. Hadicu na odtok vody nain- štalujte maximálne vo výške 1 metra.
Vodu nie je v bubne vidieť.	<p>Nejde o poruchu – voda je pod viditeľnou úrovňou.</p>
Výsledok odstredovania nie je uspokojivý. Bielizeň je mokrá/príliš vlhká.	<ul style="list-style-type: none"> ■ Nejde o poruchu – systém detekcie nerovnomerného naplnenia zastavil cyklus odstredovania, pretože bielizeň je nerovnomerne rozmiestnená. Rozmiestnite malé a veľké kusy bielizne v bubne rovnomerne. ■ Je zvolené ďalšie nastavenie programu  (Lahké žehlenie) (v závislosti od modelu)? ■ Je zvolené ďalšie nastavenie programu  (Tiché) alebo je zvolený program Tiché (v závislosti od modelu)? ■ Sú zvolené príliš nízke otáčky?
Cyklus odstredovania sa aktivuje niekoľkokrát.	<p>Nejde o poruchu – systém na zisťovanie nerovnomerného naplnenia upravuje vyváženie.</p>
Zvyšková voda v dávkovači na ošetrovací prostriedok (aviváž).	<ul style="list-style-type: none"> ■ Nejde o poruchu – efekt ošetrovacieho prostriedku (aviváže) nie je naru- šený. ■ Ak je to potrebné, vyberte vložku. Vyčistite zásuvku na prací prostriedok a vložte ju späť.
Zásuvka  nie je úplne vypláchnutá.	<p>Vyberte vložku. Vyčistite zásuvku na prací prostriedok a vložte ju späť.</p>

Poruchy	Príčina/oprava
Program trvá dlhšie ako obvykle.	<ul style="list-style-type: none"> ■ Nejde o poruchu – systém na zisťovanie nevyváženého naplnenia upravuje rozloženie opakovaným vyvažovaním bielizne. ■ Nejde o poruchu – je aktivovaný systém na detekciu peny – bol zapnutý cyklus plákania.
Počas cyklu prania/sušenia sa zmení dĺžka programu.	Nejde o poruchu – priebeh programu je optimalizovaný pre konkrétny proces prania/sušenia. To môže zmeniť dĺžku programu zobrazovanú na dotykovom displeji.
Zo zásuvky na prací prostriedok môže vytekať pena.	<p>Použilo sa príliš veľa pracieho prostriedku?</p> <p>Zmiešajte 1 polievkovú lyžicu zmäččovača tkanín s ½ litrom vody a vlejte do dávkovača II. (Nie pre tkaniny do prírody, na šport a podšité tkaniny!)</p> <p>Pre ďalší cyklus prania znížte dávku pracieho prostriedku.</p> <p>Používajte bežne dostupné pracie prostriedky a aviváže s nízkou tvorbou peny, ktoré sú vhodné pre práčky.</p>
Zápach, tvorba kameňa v spotrebiči.	<p>Spustite program  čistenie bubna 90°C bez bielizne.</p> <p>Pridajte prací prášok alebo čistiaci prostriedok obsahujúci bielidlo.</p> <p>Upozornenie: Aby sa zabránilo peneniu, používajte len polovičné množstvo pracieho prostriedku oproti odporúčaniu výrobcu. Nepoužívajte pracie prostriedky určené pre vlnu a jemnú bielizeň.</p>
Hlasné zvuky, vibrácie a „pohyb“ spotrebiča počas cyklu odstredovania.	<ul style="list-style-type: none"> ■ Je spotrebič vyvážený? → "Vyrovnanie" na strane 19 ■ Sú nožičky spotrebiča upevnené? Upevnite nožičky spotrebiča. ■ Odstránili ste prepravné blokovacie prvky? → "Odstránenie prepravných blokovacích prvkov" na strane 15
Svetelné indikátory dotykového displeja počas prevádzky spotrebiča nefungujú.	<ul style="list-style-type: none"> ■ Došlo k výpadku elektrického napájania? ■ Sú vypálené poistky, vypnutý istič? Obnovte/vymeňte poistky. ■ Pokiaľ sa porucha pravidelne opakuje, kontaktujte zákaznícky servis.
Na bielizni sa nachádzajú zvyšky pracieho prostriedku.	<ul style="list-style-type: none"> ■ Niektoré pracie prostriedky bez fosfátov obsahujú zvyšky nerozpustné vodu. ■ Zvoľte plákание alebo bielizeň po vypraní vykefujte.
Počas fázy sušenia je počuť hluk odstredovania.	Ide o inovatívny proces, ktorý je známy ako termálne odstredovanie a používa sa na zníženie spotreby energie počas fázy sušenia.
Na bielizni sa nachádzajú vlákna.	Spustite program  čistenie bubna  (studená) bez bielizne a pracieho prostriedku, aby ste odstránili vlákna, ktoré sa zhromaždili v bubne práčky počas predchádzajúceho cyklu sušenia.
Počas fázy sušenia je počuť hluk prívodu vody.	Práčka so sušičkou používa technológiu kondenzácie. Počas sušenia je preto neustále potrebná voda. Preto musí byť vodovodný kohútik celý čas, otvorený, až do konca fázy sušenia.

Poruchy	Príčina/oprava
Predĺžený čas sušenia.	<ul style="list-style-type: none"> ■ Spustíte program  čistenie bubna  (studená), aby ste odstránili vlákna, ktoré sa v bubne práčky zhromaždili počas fázy sušenia. ■ Ak je teplota okolia vyššia ako 30 °C, môže sa predĺžiť čas sušenia. ■ Nedostatočná cirkulácia vzduchu v miestnosti môže predĺžiť čas sušenia. Vyvetrajte miestnosť.
Program sušenia sa nespustí.	<ul style="list-style-type: none"> ■ Je zvolené nastavenie doplnkového programu sušenia? ■ Dvierka práčky nie sú riadne zatvorené?
Krčenie.	<ul style="list-style-type: none"> ■ Ku krčeniu dochádza vtedy, keď prekročíte maximálnu náplň alebo zvolíte nevhodný program pre daný typ tkaniny. Všetky potrebné informácie môžete nájsť v tabuľke prehľadu programov. ■ Hneď po vysušení oblečenie vyberte; ak ho necháte v bubne, môže sa pokrčiť.
Výsledok čistenia nie je uspokojivý (bielizeň nie je dostatočne suchá).	<ul style="list-style-type: none"> ■ Po ukončení programu sa zdá, že je bielizeň vlhšia, ako je v skutočnosti. Bielizeň rozprestrite, aby sa mohlo rozptýliť teplo. ■ Príliš vysoká teplota okolia (nad 30 °C) alebo nedostatočné vetranie v miestnosti, v ktorej je práčka so sušičkou umiestnená. ■ Bielizeň nebola pred sušením dostatočne dobre odstredená. Vždy nastavte najvyššie otáčky odstreďovania, ktoré je možné pre daný program vybrať. ■ Práčka so sušičkou je preťažená: dodržiavajte odporúčania pre maximálnu hmotnosť náplne v tabuľke programov a na displeji hmotnosti náplne. Práčku so sušičkou nepreťažujte, keďže maximálna hmotnosť náplne počas fázy sušenia je nižšia ako maximálna hmotnosť náplne pre cyklus prania. Po ukončení prania s maximálnou hmotnosťou náplne vyberte bielizeň z práčky so sušičkou a rozdeľte ju na dva cykly sušenia. ■ Napätie dodávky elektriny z elektrickej siete je príliš nízke (menej ako 200 V) – zabezpečte vhodné elektrické napájanie. ■ Tlak vody je príliš nízky. Na základe princípu kondenzácie vody nízky tlak vody spôsobí to, že odparovaná para nekondenzuje správne a úplne. ■ Vodovodný kohútik je počas sušenia zatvorený. Kvôli využitiu technológie kondenzácie vody na sušenie nechajte počas procesu sušenia pripojený vodovodný kohútik otvorený, v opačnom prípade nie je zaručené správne sušenie. ■ Hrubé viacvrstvé tkaniny alebo tkaniny s hrubými výplňami schnú jednoducho na povrchu, ale nie vo vnútri. Tento proces vyrovnávania môže trvať dlhšie. Pre tieto typy textílií vyberte režim sušenia * (Suché do skrine+) alebo vyberte  myTime pomocou Dry.

Ak nemôžete odstrániť a opraviť poruchu svojpomocne (po vypnutí a opätovnom zapnutí spotrebiča), postupujte takto:

- Spotrebič vypnite a vytiahnite napájaciu zástrčku.
- Zatvorte vodovodný kohútik a kontaktujte zákaznícky servis.



Popredajný servis

Ak nemôžete odstrániť poruchu sami, (→ *"Poruchy a ich odstraňovanie." na strane 47*), obráťte sa na náš popredajný servis.

Vždy nájdeme vhodné riešenie, aby sa predišlo zbytočnej návšteve našich technikov.

Popredajnému servisu uveďte číslo výrobku (E-č.) a výrobné číslo (FD) spotrebiča.

E-Nr. _____ FD _____

E-č. Číslo výrobku
FD Výrobné číslo

Tieto informácie nájdete (v závislosti od modelu):

- Na vnútornej strane dverí
- Na zadnej strane spotrebiča























Dôverujte odborným znalostiam

výrobcu. Kontaktujte nás. Vďaka tomu môžete mať istotu, že opravy vykoná vyškolený servisný personál a použije pritom len originálne náhradné diely.

Hodnoty spotreby

Spotreba energie a vody, trvanie programu a zostatková vlhkosť pre hlavný praci program

(približné hodnoty)

Program	Naplnenie	Spotreba energie*	Spotreba vody*	Trvanie programu*
 bavlna 20 °C	10,0 kg	0,39kWh	91 l	3¼ h
 bavlna 40 °C	10,0 kg	1,32 kWh	91 l	4 h
 bavlna 60 °C	10,0 kg	1,54 kWh	92 l	3¼ h
 bavlna 60 °C +  Eco **	10,0 kg	1,22 kWh	69 l	5¼ h
 bavlna 60 °C +  Eco (pranie)	10,0 kg	6,82 kWh	125 l	10½ h
 bavlna + Dry +  Speed +  (Suché do skrine+) (sušenie) ***	6,0 kg			
 bavlna 90 °C	10,0 kg	2,70 kWh	104 l	3¼ h
 nekrčivá bielizeň 40 °C	4,0 kg	0,77 kWh	69 l	2 h
 mix 40 °C	4,0 kg	0,63 kWh	50 l	1¼ h
 jemné/hodváb 30 °C	2,0 kg	0,21 kWh	35 l	¾ h
 vlna  30 °C	2,0 kg	0,21 kWh	41 l	¾ h
 bavlna + Dry +  Speed +  (Suché do skrine) (sušenie)	6,0 kg	3,11 kWh	38 l	2¼ h
 nekrčivá bielizeň + Dry +  Speed +  (Suché do skrine) (sušenie)	2,5 kg	1,32 kWh	21 l	1½ h

Hodnoty stanovené podľa EN50229.

* Sledované hodnoty sa môžu odchyľovať od uvedených hodnôt v závislosti od tlaku vody, tvrdosti vody a teploty prírodnej vody, teploty prostredia, typu, množstva a úrovne znečistenia bielizne, použitého pracieho prostriedku, výpadkov dodávky elektrickej energie a zvolených doplnkových funkcií.

** Energetický štítok EÚ s výsledkami výkonnostných testov podľa platnej normy EN50229 a smernice 96/60/ES pre pranie s maximálnou náplňou, studenou vodou (15 °C) a maximálnym odstreďovaním.

*** Energetický štítok EÚ s výsledkami výkonnostných testov podľa platnej normy EN50229 a smernice 96/60/ES pre pranie s maximálnou náplňou, so studenou vodou (15 °C) a maximálnym odstreďovaním a pre sušenie, ktorá je rozdelená na 2 diely na 2 sušiace cykly.



Technické údaje

Rozmery:

848 mm × 598 mm × 620 mm

(výška × šírka × hĺbka)

Hmotnosť:

84 kg

Pripojenie napájania

Menovité napätie 220-240V, 50 Hz

Minimálna ochrana inštalácie (≡)10 A

Menovitý výkon 1900-2300 W

Tlak vody

100 – 1 000 kPa (1 – 10 bar)



Záruka Aqua-Stop

Platí len pre spotrebiče s funkciou Aqua-Stop

Okrem zákonnej záruky, ktorú poskytuje predajca na základe kúpnej zmluvy a okrem našej záruky na spotrebič poskytujeme náhradu za nasledovných podmienok:

1. Ak dôjde k poškodeniu vodou spôsobenému v dôsledku poruchy systému Aqua-Stop, budeme domácim zákazníkom kompenzovať spôsobené škody.
2. Záruka zodpovednosti je platná po celý čas životnosti spotrebiča.
3. Predpokladom všetkých záruk je to, že spotrebič so systémom Aqua-Stop musí byť nainštalovaný a zapojený správne v súlade s našimi pokynmi. To tiež zahŕňa aj správne pripojenie predĺženia Aqua-Stop (originálne príslušenstvo). Naša záruka sa nevzťahuje na chybné napájacie hadice alebo ventily vedúce k pripojeniu systému Aqua-Stop na kohútiku.
4. Spotrebiče so systémom Aqua-Stop nemusia byť počas prevádzky pod dohľadom, ani zaistené zavretím kohútika. Kohútik je potrebné zavrieť len vtedy, ak budete dlhší čas mimo domova, napr. počas viacdňovej dovolenky.

Kontaktné údaje všetkých krajín nájdete v priloženom zozname stredísk zákazníckeho servisu.

BSH Hausgeräte GmbH
Carl-Wery-Straße 34
81739 München
GERMANY
siemens-home.bsh-group.com

Vyrobené BSH Hausgeräte GmbH v licenci k ochranej známke Siemens AG



9001339960 (0005)