



SIEMENS



Sušička

WT47W5H0BY

siemens-home.bsh-group.com/welcome

cs Návod k použití a instalaci

Register
your
product
online

Vaše nová sušička

Rozhodli jste se pro zakoupení sušičky značky Siemens.

Věnujte prosím několik minut času přečtení a seznámení se s přednostmi vaší sušičky.

Pro zajištění vysoké kvality značky Siemens byla u každé sušičky opouštějící náš závod provedena pečlivá kontrola funkce a bezvadného stavu.

Další informace k našim výrobkům, příslušenství, náhradním dílům a servisu najdete na našich internetových stránkách www.siemens-home.bsh-group.com nebo se obraťte na naše servisní střediska.

Popisuje-li návod k použití a instalaci různé modely, bude na odpovídajících místech upozorněno na rozdíly.



Uvedte sušičku do provozu teprve po přečtení tohoto návodu k použití a instalaci!

Grafická úprava

Varování!

Tato kombinace symbolu a výstražného slova upozorňuje na eventuelní nebezpečnou situaci. Nedodržení pokynů může mít za následek smrt nebo poranění.

Pozor!

Toto výstražné slovo upozorňuje na eventuelní nebezpečnou situaci. Nedodržení pokynů může mít za následek věcné a/nebo ekologické škody.

Pokyn/tip

Pokyny pro optimální používání spotřebiče / užitečné informace.

1. 2. 3. / a) b) c)

Manipulační kroky jsou označeny číslicemi nebo písmeny.

■ / -

Výčty jsou označeny čtverečkem nebo pomlčkou.

Obsah

 Předpokládané použití	4	 Obsluha spotřebiče	28
 Bezpečnostní pokyny	5	Vložení prádla a zapnutí spotřebiče	28
Děti / dospělí / domácí zvířata	5	Nastavení programu	29
Instalace	6	Spuštění programu	29
Obsluha	8	Průběh programu	29
Čištění/údržba	11	Změna programu nebo přidání prádla	30
 Pokyny pro úsporu	12	Přerušení programu	30
 Instalace a připojení spotřebiče	13	Konec programu	30
Rozsah dodávky	13	Vyjmutí prádla a vypnutí spotřebiče	30
Instalace spotřebiče	13	Vyprázdnění nádržky na kondenzovanou vodu	31
Připojení spotřebiče	15	Odstranění vláken	31
Před prvním použitím	16	 Home Connect	33
Volitelné příslušenství	16	Automatické spojení s domácí sítí	34
 Nastavení spotřebiče	17	Manuální spojení s domácí sítí	34
Dětská pojistka	17	Spojení s aplikací Home Connect	35
Aktivace režimu nastavení	17	Aktivace/deaktivace Wi-Fi	36
Ukončení režimu nastavení	18	Resetování síťových nastavení	37
 Stručný návod	19	Aktualizace softwaru	37
 Seznámení se spotřebičem	20	Upozornění k ochraně údajů	38
Přehled spotřebiče	20	Prohlášení o shodě	38
Panel	21	 Odtok kondenzované vody	39
Displej	22	 Čištění a údržba	42
 Přehled programů	23	Čištění spotřebiče	42
 Nastavení programu	25	Čištění senzoru vlhkosti	43
 Prádlo	27	Čištění sítka v nádržce na kondenzovanou vodu	43
Příprava prádla	27	 Upozornění na displeji	45
Třídění prádla	27		

	Nápověda pro spotřebič.	46
	Přeprava spotřebiče	48
	Hodnoty spotřeby	48
	Tabulka s hodnotami spotřeby.	49
	Nejefektivnější program pro bavlněné textilie.	49
	Technické údaje	50
	Likvidace	50
	Zákaznický servis	51

Předpokládané použití

- Tento spotřebič je určen pouze pro použití v domácnosti.
- Neinstalujte ani neprovozujte tento spotřebič v místech, kde je vystaven působení mrazu nebo venkovního prostředí. Pokud ve spotřebiči zmrzne zbytková voda, vzniká nebezpečí jeho poškození. Zmrzlé hadice mohou praskat / mohou se vytvářet trhliny.
- Spotřebič lze používat pouze pro sušení a aviváž domácího prádla, tj. částí, které byly vyprány ve vodě a jsou vhodné pro sušení v bubnu pračky (viz štítek na prádle). Používání spotřebiče pro jiné účely je mimo určenou oblast jeho použití a je zakázáno.
- Tento spotřebič je určen pro použití maximálně ve výšce 4 000 metrů nad hladinou moře.

Než zapnete spotřebič:

Zkontrolujte, zda spotřebič nemá viditelné poškození. Nespouštějte spotřebič, je-li poškozený. V případě jakýchkoli problémů se obraťte na našeho odborného prodejce nebo zákaznický servis.

Čtěte a dodržujte provozní a instalační pokyny a všechny další informace dodané společně s tímto spotřebičem.

Uschovejte dokumenty pro další použití nebo pro další majitele.

Bezpečnostní pokyny

Následující bezpečnostní informace a pokyny jsou určeny pro vaši ochranu před zraněním i ochranu vašeho prostředí před věcnými škodami.

Je však třeba přijmout potřebná opatření a při instalaci, údržbě, čištění a provozu spotřebiče postupovat s náležitou opatrností.

Děti / dospělí / domácí zvířata

Varování Nebezpečí smrti!

Děti a jiné osoby, které nejsou schopné posoudit příslušné nebezpečí při používání spotřebiče, se mohou poranit nebo se mohou dostat do životu nebezpečné situace. Proto vezměte na vědomí tyto skutečnosti:

- Děti ve věku od 8 let a dospělé osoby s omezenými fyzickými, smyslovými či duševními schopnostmi nebo osoby s nedostatečnými zkušenostmi mohou spotřebič používat, pokud jsou pod dohledem nebo absolvovaly školení o bezpečném používání spotřebiče a pochopily potenciální nebezpečí používání spotřebiče.

- S tímto spotřebičem si nesmějí hrát děti.
- Nenechte děti provádět čištění nebo údržbu tohoto spotřebiče bez dozoru.
- Dětem do 3 let a domácím zvířatům zabraňte kontaktu s tímto spotřebičem.
- Nenechávejte spotřebič bez dozoru, jsou-li v blízkosti děti nebo jiné osoby, které nejsou schopny posoudit nebezpečí.

Varování Nebezpečí smrti!

Děti se mohou uzavřít uvnitř spotřebiče a dostat se do životu nebezpečné situace.

- Neumísťujte spotřebič za dveře, protože ty mohou blokovat dvířka spotřebiče nebo bránit jejich úplnému otevření.
- Dosáhne-li spotřebič konce své životnosti, vytáhněte síťovou zástrčku ze zásuvky, **než** oddělíte síťový kabel, a potom zničte zámek na dvířkách spotřebiče.

Varování Nebezpečí udušení!

Děti se mohou zabalit do obalů/fólie nebo součástí balení, pokud je jim dovoleno si s nimi hrát, nebo si je mohou přetáhnout přes hlavu a udusit se.

Obaly, fólie a součásti balení udržujte z dosahu dětí.

Varování

Nebezpečí otravy!

Prací prostředky a aviváže mohou být při požití jedovaté. Při jejich náhodném pozření vyhledejte lékařskou pomoc. Uchovávejte prací prostředky a aviváž mimo dosah dětí.

Varování

Podráždění očí/kůže!

Kontakt s prací prostředky nebo aviváží může způsobit podráždění očí nebo kůže. Pokud vám prací prostředky či aviváž vniknou do očí nebo přijdou do styku s pokožkou, propláchněte je vodou. Uchovávejte prací prostředky a aviváž mimo dosah dětí.

Instalace

Varování

Nebezpečí úrazu elektrickým proudem/požáru/věcných škod/poškození spotřebiče!

Není-li spotřebič řádně instalován, může to vést k nebezpečné situaci. Zajistěte následující:

- Síťové napětí ve vaší zásuvce musí odpovídat napětí uvedenému na spotřebiči (výrobní štítek). Na výrobním štítku je uvedeno zatížení při připojení a požadovaná pojistková ochrana.
- Spotřebič smí být zapojen na střídavý proud pouze při předpisově nainstalované zásuvce s ochranným kontaktem. Zásuvka musí být vždy volně přístupná.
- Síťová zástrčka a zásuvka s ochranným kontaktem si odpovídají a uzemnění musí být řádně nainstalováno.
- Instalace musí mít odpovídající průřez.
- Síťová zástrčka musí být vždy volně přístupná. Pokud to není možné, z důvodu dodržení příslušných bezpečnostních předpisů musí být do trvalé instalace zabudován spínač (2 pólový spínač) v souladu s předpisy pro elektrickou instalaci.

- Při použití jističe zbytkového proudu používejte pouze zařízení s tímto označením: . Jedině toto označení zaručuje, že jsou splněny všechny příslušné předpisy.

Varování

Nebezpečí úrazu elektrickým proudem / požáru / věcných škod / poškození spotřebiče!

Je-li síťový kabel spotřebiče upraven či poškozen, může dojít k úrazu elektrickým proudem, zkratu nebo požáru při přehřátí.

Síťový kabel nesmí být zamotaný, stlačený nebo upravovaný a nesmí být v kontaktu s tepelnými zdroji.

Varování

Nebezpečí požáru / věcných škod / poškození spotřebiče!

Použití prodlužovacích šňůr nebo elektrických linek může způsobit požár v důsledku přehřátí či zkratu.

Připojte spotřebič přímo k uzemněné zásuvce, která byla řádně instalovaná.

Nepoužívejte prodlužovací šňůry, elektrické linky nebo vícecestné konektory.

Varování

Nebezpečí poranění / věcných škod / poškození spotřebiče!

- Při provozu může spotřebič vibrovat či se pohybovat, což může vést k poranění nebo věcným škodám.

Umístěte spotřebič na čistou, rovnou, pevnou plochu a s použitím vodováhy jej vyrovnejte pomocí šroubovacích nohou.

- Nesprávné umístění (uložení) tohoto spotřebiče na pračce může vést k poranění, věcným škodám a/nebo poškození spotřebiče.

Má-li být tento spotřebič umístěn na pračce, musí mít tato pračka minimálně stejnou hloubku a šířku jako spotřebič a musí být na místě zajištěna případnou vhodnou přípojovací sadou.

→ *Strana 16*

Spotřebič MUSÍ být touto přípojovací sadou zajištěn.

Jiný způsob ukládání spotřebiče na jiná zařízení je zakázán.

- Uchopíte-li spotřebič za vyčnívající části (např. dvířka spotřebiče) při zvedání nebo posouvání, mohou se tyto části ulomit a způsobit poranění.
Při posouvání spotřebiče neuchopujte spotřebič za žádné vyčnívající části.

Varování

Nebezpečí zranění!

- Spotřebič je velmi těžký. Jeho zvedání může způsobit poranění.
Nezvedejte spotřebič sami.
- Spotřebič má ostré hrany, o které si můžete pořezat ruce.
Neuchopujte spotřebič za ostré hrany. Při jeho zvedání používejte ochranné rukavice.
- Nejsou-li hadice a síťové kabely správně vedeny, může vznikat nebezpečí zakopnutí s následkem poranění.
Hadice a kabely vedte tak, aby nepředstavovaly nebezpečí zakopnutí.

Obsluha

Varování

Nebezpečí exploze/požáru!

Prádlo, které přišlo do styku s rozpouštědly, olejem, voskem, odstraňovačem vosku, barvou, mazivem nebo odstraňovačem skvrn, se může při sušení v pračce vznítit, či dokonce způsobit explozi spotřebiče. Proto dodržujte tato opatření:

- Před sušením v pračce prádlo důkladně propláchněte teplou vodou a pracím prostředkem.
- Nevkládejte prádlo do tohoto spotřebiče k sušení, pokud nebylo nejprve vypráno.
- Nepoužívejte spotřebič, pokud byly pro čištění prádla použity průmyslové chemikálie.

Varování

Nebezpečí exploze/požáru!

- Pokud jsou zbytky ve filtru na vlákna, mohou se během sušení vznítit nebo dokonce způsobit požár či explozi spotřebiče.
Pravidelně čistěte filtr na vlákna.
- Některé předměty se mohou při sušení vznítit, nebo dokonce způsobit požár či explozi spotřebiče.
Z kapes částí prádla odstraňte zapalovače nebo zápalky.

- Je-li ve vzduchu kolem spotřebiče uhelný prach, může dojít k explozi. Dbejte na to, aby prostor kolem spotřebiče byl za jeho provozu čistý.

Varování

Nebezpečí požáru / věcných škod / poškození spotřebiče!

Spotřebič obsahuje R290, chladivo, které je ekologicky neškodné, ale hořlavé. Oheň a zápalné zdroje udržujte z dosahu spotřebiče.



Varování

Nebezpečí požáru / věcných škod / poškození spotřebiče!

Je-li program ukončen před skončením sušicího cyklu, zabraňuje se dostatečnému ochlazení prádla, které se může vznítit, nebo může dojít k věcným škodám či poškození spotřebiče.

- Během poslední části sušicího cyklu se prádlo v bubnu neohřívá (ochlazovací cyklus). Tím je zaručeno, že prádlo zůstává na teplotě, při níž nebude poškozeno.

- Nevypínejte spotřebič před ukončením sušicího cyklu, pokud ihned nevyjmete všechny části prádla z bubnu a nerozprostřete je (pro uvolnění tepla).

Varování

Nebezpečí otravy / věcných škod!

Kondenzační voda není vhodná pro pití a může být kontaminovaná textilním prachem. Kontaminovaná kondenzační voda může představovat nebezpečí pro zdraví a může způsobit věcné škody.

Tuto vodu nepijte ani dále nepoužívejte.

Varování

Nebezpečí otravy!

Čisticí prostředky, které obsahují rozpouštědla, mohou uvolňovat jedovaté výpary. Nepoužívejte čisticí prostředky, které obsahují rozpouštědla.

Varování

Nebezpečí zranění!

- Opíráte-li se nebo si sedáte na otevřená dvířka spotřebiče, spotřebič se může převrhnout a způsobit vám poranění. Neopírejte se o otevřená dvířka spotřebiče.
- Vylézáte-li na spotřebič, horní deska může prasknout a způsobit vám poranění. Nelezte na spotřebič.
- Saháte-li do bubnu, který se dosud otáčí, můžete si poranit ruce. Počkejte, až se buben přestane otáčet.

Pozor!

Věcné škody / poškození spotřebiče

- Překročí-li množství prádla ve spotřebiči maximální kapacitu naplnění, nemusí spotřebič řádně fungovat nebo může dojít k věcným škodám či poškození spotřebiče. Nepřekračujte maximální kapacitu naplnění sušeného prádla. Dodržujte maximální kapacitu naplnění stanovenou pro jednotlivé programy. → *Strana 23*

- Provozujete-li spotřebič bez vzduchového filtru (např. filtru na chmýří, zásobníku na prach, v závislosti na konkrétním spotřebiči), nebo je-li vzduchový filtr neúplný či vadný, může dojít k poškození spotřebiče. Neprovozujte spotřebič bez vzduchového filtru nebo s vadným či neúplným filtrem.
- Lehké předměty jako vlasy a textilní prach mohou být za provozu spotřebiče nasáty do vzduchového vstupu. Udržujte je z dosahu spotřebiče.
- Pěna a pěnová guma se mohou při sušení ve spotřebiči deformovat nebo rozpustit. Nesušte ve spotřebiči části prádla, které obsahují pěnu nebo pěnovou gumu.
- Nalijete-li do spotřebiče špatné množství pracího nebo čisticího prostředku, může dojít k věcným škodám nebo poškození spotřebiče. Používejte prací prostředky / aviváž / čisticí prostředky a změkčovadla v souladu s pokyny výrobce.

- Pokud se spotřebič přehřívá, nemusí řádně fungovat nebo může dojít k věcným škodám či poškození spotřebiče. Dbejte na to, aby vzduchový vstup spotřebiče nebyl za provozu nikdy blokován a aby prostor kolem spotřebiče byl přiměřeně větrán.

Čistění/údržba

Varování **Nebezpečí smrti!**

Spotřebič je poháněn elektřinou. Hrozí úraz elektrickým proudem při dotyku součástí pod napětím. Proto dodržujte tato opatření:

- Vypněte spotřebič. Odpojte spotřebič od napájení (vytáhněte zástrčku).
- Nikdy se nedotýkejte zástrčky mokřýma rukama.
- Při vytahování síťové zástrčky ze zásuvky vždy držte samotnou zástrčku a nikdy síťový kabel, jinak může dojít k poškození síťového kabelu.
- Neprovádějte žádné technické úpravy spotřebiče nebo jeho funkcí.
- Opravy a jiné práce na spotřebiči musí provádět pouze zákaznický servis nebo elektrikář. Totéž platí pro výměnu síťového kabelu (v případě potřeby).

- Náhradní síťové kabely lze objednávat u zákaznického servisu.

Varování **Nebezpečí otravy!**

Čisticí prostředky, které obsahují rozpouštědla, mohou uvolňovat jedovaté výpary. Nepoužívejte čisticí prostředky, které obsahují rozpouštědla.

Varování **Nebezpečí úrazu elektrickým proudem / věcných škod / poškození spotřebiče!**

Pronikne-li do spotřebiče voda, může dojít ke zkratu. Pro čistění spotřebiče nepoužívejte tlakový nebo parní čistič, hadici ani stříkáci pistoli.

Varování

Nebezpečí poranění / věcných škod / poškození spotřebiče!

Používání náhradních dílů a příslušenství jiných značek je nebezpečné a může způsobit poranění, věcné škody nebo poškození spotřebiče.

Z bezpečnostních důvodů používejte původní náhradní díly a příslušenství.

Pozor!

Věcné škody / poškození spotřebiče

Čisticí prostředky a přípravky pro předběžnou přípravu prádla (např. odstraňovač skvrn, spreje pro předeprání) mohou způsobit poškození, pokud se dostanou do styku s povrchem spotřebiče. Proto přijměte tato opatření:

- Nedovolte těmto přípravkům vejít do styku s plochami spotřebiče.
- Spotřebič čistěte pouze vodou a měkkým, vlhkým hadrem.
- Jakékoli čisticí prostředky, spreje nebo zbytky jiných látek okamžitě odstraňte.



Pokyny pro úsporu

- Prádlo před sušením vyždímejte. Při suším prádle se zkracuje doba trvání programu a snižuje se spotřeba energie.
- Do spotřebiče plňte maximální množství prádla podle příslušných programů.

Upozornění: Při překročení maximálního množství prádla se prodlouží doba trvání programu a zvýší spotřeba energie.

- Spotřebič používejte ve větrané místnosti a zajistěte, aby byla větrací mřížka spotřebiče volná, aby byla zajištěna výměna vzduchu.
- Pravidelně odstraňujte ze spotřebiče vlákna. Při znečištění spotřebiče vlákna se prodlužuje doba trvání programu a zvyšuje se spotřeba energie.
- Pokud před spuštěním programu nebo po skončení programu neprovedete žádné kroky ovládání, spotřebič se automaticky přepne do režimu úspory energie. Displej a kontrolky po několika minutách zhasnou a bliká **Start/Pause (Start/pauza)** ►ⁱⁱ. Režim úspory energie se ukončí, když znovu provedete ovládání spotřebiče, např. otevřete a zavřete dvířka.
- Když delší dobu během režimu úspory energie neprovedete žádné kroky ovládání, spotřebič se automaticky vypne.

Upozornění: Pokud je aktivovaná Wi-Fi, spotřebič se automaticky nevypne.

Instalace a připojení spotřebiče

Rozsah dodávky

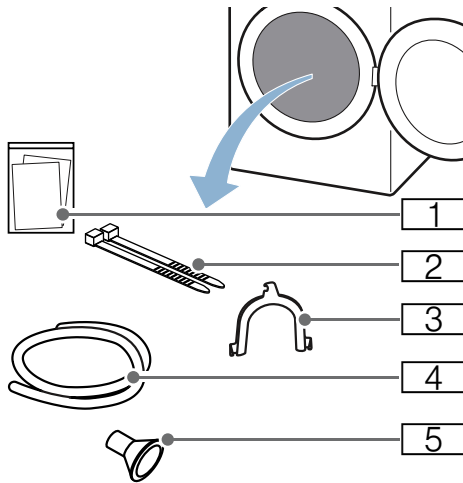

- 1 Průvodní dokumenty (např. návod k použití a instalaci)
- 2 Upevňovací materiál
- 3 Oblouk pro upevnění odtokové hadice
- 4 Odtoková hadice
- 5 Připojovací adaptér

1. Ze spotřebiče odstraňte veškerý obalový materiál a ochranné kryty.
2. Otevřete dvířka.
3. Vyjměte z bubnu veškeré příslušenství.

Nyní můžete spotřebič nainstalovat a připojit.

Pozor!

Nebezpečí věcných škod a poškození spotřebiče

Předměty, které nejsou určené pro provoz ve spotřebiči a které zůstanou v bubnu, mohou způsobit věcné škody a poškození spotřebiče.

Odstraňte tyto předměty i veškeré příslušenství z bubnu.

Instalace spotřebiče

Varování

Nebezpečí smrti!

Děti se mohou uzavřít uvnitř spotřebiče a dostat se do životu nebezpečné situace.

- Neumísťujte spotřebič za dveře, protože ty mohou blokovat dvířka spotřebiče nebo bránit jejich úplnému otevření.
- Dosáhne-li spotřebič konce své životnosti, vytáhněte síťovou zástrčku ze zásuvky, **než** oddělíte síťový kabel, a potom zničte zámek na dvířkách spotřebiče.

Varování

Nebezpečí exploze/požáru!

Je-li ve vzduchu kolem spotřebiče uhelný prach, může dojít k explozi. Dbejte na to, aby prostor kolem spotřebiče byl za jeho provozu čistý.

Varování

Nebezpečí požáru / věcných škod / poškození spotřebiče!

Spotřebič obsahuje R290, chladivo, které je ekologicky neškodné, ale hořlavé.

Oheň a zápalné zdroje udržujte z dosahu spotřebiče.



⚠ Varování

Nebezpečí poranění / věcných škod / poškození spotřebiče!

- Při provozu může spotřebič vibrovat či se pohybovat, což může vést k poranění nebo věcným škodám. Umístěte spotřebič na čistou, rovnou, pevnou plochu a s použitím vodováhy jej vyrovnejte pomocí šroubovacích nohou.
- Nesprávné umístění (uložení) tohoto spotřebiče na pračce může vést k poranění, věcným škodám a/nebo poškození spotřebiče. Má-li být tento spotřebič umístěn na pračce, musí mít tato pračka minimálně stejnou hloubku a šířku jako spotřebič a musí být na místě zajištěna případnou vhodnou přípojevací sadou. → *Strana 16* Spotřebič MUSÍ být touto přípojevací sadou zajištěn. Jiný způsob ukládání spotřebiče na jiná zařízení je zakázán.
- Uchopíte-li spotřebič za vyčnívající části (např. dvířka spotřebiče) při zvedání nebo posouvání, mohou se tyto části ulomit a způsobit poranění. Při posouvání spotřebiče neuchopujte spotřebič za žádné vyčnívající části.

⚠ Varování

Nebezpečí zranění!

- Spotřebič je velmi těžký. Jeho zvedání může způsobit poranění. Nezvedejte spotřebič sami.
- Spotřebič má ostré hrany, o které si můžete pořezat ruce. Neuchopujte spotřebič za ostré hrany. Při jeho zvedání používejte ochranné rukavice.

Pozor!

Věcné škody / poškození spotřebiče

Pokud se spotřebič přehřívá, nemusí řádně fungovat nebo může dojít k věcným škodám či poškození spotřebiče.

Dbejte na to, aby vzduchový vstup spotřebiče nebyl za provozu nikdy blokován a aby prostor kolem spotřebiče byl přiměřeně větrán.

Spotřebič nainstalujte následujícím způsobem:

1. Spotřebič umístěte na suchou, rovnou a pevnou plochu.
2. Pomocí vodováhy zkontrolujte vyrovnaní spotřebiče.

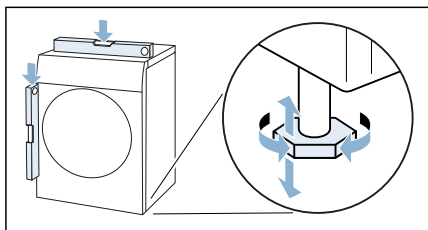

3. V případě potřeby spotřebič znovu vyrovnejte otáčením nožiček. Nyní můžete spotřebič připojit.

Upozornění

- Všechny nožky spotřebiče musí pevně stát na podlaze.
- V případě nesprávně vyrovnaného spotřebiče se mohou vyskytovat různé zvuky, vibrace a házení bubnu a ze spotřebiče může vytékat zbytková voda.

Připojení spotřebiče

Varování

Nebezpečí úrazu elektrickým proudem/požáru/věcných škod/poškození spotřebiče!

Není-li spotřebič řádně instalován, může to vést k nebezpečné situaci. Zajistěte následující:

- Síťové napětí ve vaší zásuvce musí odpovídat napětí uvedenému na spotřebiči (výrobní štítek). Na výrobním štítku je uvedeno zatížení při připojení a požadovaná pojistková ochrana.
- Spotřebič smí být zapojen na střídavý proud pouze při předpisově nainstalované zásuvce s ochranným kontaktem. Zásuvka musí být vždy volně přístupná.
- Síťová zástrčka a zásuvka s ochranným kontaktem si odpovídají a uzemnění musí být řádně nainstalováno.
- Instalace musí mít odpovídající průřez.

- Síťová zástrčka musí být vždy volně přístupná. Pokud to není možné, z důvodu dodržení příslušných bezpečnostních předpisů musí být do trvalé instalace zabudován spínač (2 pólový spínač) v souladu s předpisy pro elektrickou instalaci.
- Při použití jističe zbytkového proudu používejte pouze zařízení s tímto označením: . Jedině toto označení zaručuje, že jsou splněny všechny příslušné předpisy.

Varování

Nebezpečí úrazu elektrickým proudem / požáru / věcných škod / poškození spotřebiče!

Je-li síťový kabel spotřebiče upraven či poškozen, může dojít k úrazu elektrickým proudem, zkratu nebo požáru při přehřátí.

Síťový kabel nesmí být zamotaný, stlačený nebo upravovaný a nesmí být v kontaktu s tepelnými zdroji.

Varování

Nebezpečí požáru / věcných škod / poškození spotřebiče!

Použití prodlužovacích šňůr nebo elektrických linek může způsobit požár v důsledku přehřátí či zkratu.

Připojte spotřebič přímo k uzemněné zásuvce, která byla řádně instalovaná. Nepoužívejte prodlužovací šňůry, elektrické linky nebo vícecestné konektory.

⚠ Varování **Nebezpečí zranění!**

Nejsou-li hadice a síťové kabely správně vedeny, může vznikat nebezpečí zakopnutí s následkem poranění. Hadice a kabely vedte tak, aby nepředstavovaly nebezpečí zakopnutí.

Spotřebič připojte následujícím způsobem:

1. Připojte odtokovou hadici.
→ *Strana 39*

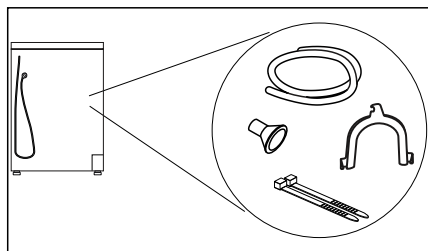

2. Síťovou zástrčku spotřebiče zapojte do určené zásuvky.
3. Zkontrolujte, zda je zástrčka řádně zapojená.
Spotřebič je nyní připravený k provozu.

Pozor! **Nebezpečí věcných škod a poškození spotřebiče**

Spotřebič obsahuje chladivo a může dojít k jeho poškození, pokud bude uveden do provozu hned po přepravě. Spotřebič nechte před uvedením do provozu dvě hodiny stát.

Upozornění: V případě pochybností nechte spotřebič připojit kvalifikovaným odborníkem.

Před prvním použitím

Než zapnete spotřebič:

Zkontrolujte, zda spotřebič nemá viditelné poškození. Nespouštějte spotřebič, je-li poškozený. V případě jakýchkoli problémů se obraťte na našeho odborného prodejce nebo zákaznický servis.

Upozornění: Po správné instalaci a připojení je spotřebič připravený k provozu. Nejsou nutná žádná další opatření.

Volitelné příslušenství

Volitelné příslušenství si můžete objednat* u zákaznického servisu:

- **Koš na sušení vlny:**
Vlněné textilie, sportovní obuv a plyšová zvířátka sušte nebo větrejte v koši na sušení vlny.
– Objednáací číslo: **WZ20600**.
- **Podstavec:**
Sušičku můžete zvýšit kvůli lepšímu vkládání a vyndávání prádla pomocí podstavce.
Prádlo můžete přemísťovat ve výsuvném koši na prádlo, který je integrován v podstavci.
– Objednáací číslo: **WZ20500**.
- **Souprava pro spojení pračky a sušičky:**
Sušičku můžete prostorově úsporně umístit na vhodnou pračku stejné hloubky a šířky.
Sušičku bezpodmínečně upevněte na pračku pomocí této spojovací soupravy.
– Objednáací číslo s výsuvnou pracovní deskou: **WZ20400**.
– Objednáací číslo bez výsuvné pracovní desky: **WZ11410**.

* v závislosti na vybavení spotřebiče



Nastavení spotřebiče

Dětská pojistka

Aktivací dětské pojistky zabráníte neúmyslnému ovládnutí ovládacího panelu.

Aktivace/deaktivace dětské pojistky:

- Držte 3 sekundy stisknuté **Childlock 3 sec. (Dětská pojistka Držte stisknuté 3 s)** .

Upozornění: Dětská pojistka zůstává aktivní i po vypnutí spotřebiče. Abyste mohli po zapnutí ovládat ovládací panel, musíte deaktivovat dětskou pojistku.

Aktivace režimu nastavení

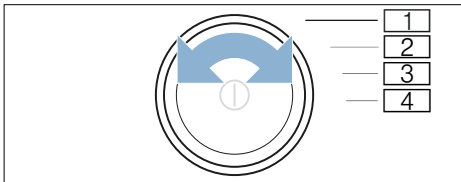

Pro provedení následujících nastavení musíte nejprve aktivovat režim nastavení. Přitom platí následující přiřazení poloh voliče programů:

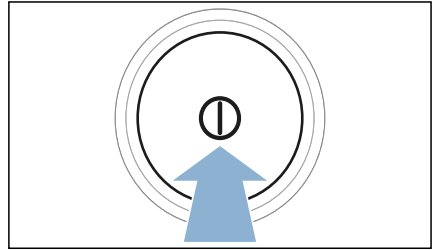

- 1 Aktivace **režimu nastavení**
- 2 Aktivace **režimu nastavení** a hlasitosti **upozorňujících signálů**
- 3 Hlasitost **signálů tlačítek**
- 4 **Automatické vypnutí**

1. Zapněte spotřebič.



2. Volič programů otočte do polohy 1.
3. Stiskněte **Adjust (Stupeň sušení)**  a zároveň otočte volič programů do polohy 2.
4. Uvolněte **Adjust (Stupeň sušení)** . Režim nastavení je aktivovaný.

Změna hlasitosti signálů

Sílu akustického signálu pro upozorňující signály (např. po skončení programu) a signály tlačítek můžete změnit pomocí následujících poloh otočného voliče:

- 2: hlasitost upozorňujících signálů
 - 3: hlasitost signálů tlačítek
1. Aktivujte režim nastavení.
 2. Volič programů otočte do požadované polohy.
 3. Pomocí **Finish in (Doba skončení)**  + nebo - nastavte požadovanou hlasitost (0 = vyp. až 4 = velmi hlasitý).

Zapnutí/vypnutí automatického vypnutí spotřebiče

Pokud delší dobu neprovedete žádné kroky ovládání, může se spotřebič z důvodu úspory energie před pozdějším spuštěním programu a po skončení programu automaticky vypnout. Stisknutím tlačítka ① ho lze kdykoli znovu zapnout.

Automatické vypnutí spotřebiče můžete zapnout nebo vypnout následujícím způsobem:

1. Aktivujte režim nastavení.
2. Volič programů otočte do polohy 4.
3. Pomocí **Finish in (Doba skončení)** ① + nebo – zapněte (on) nebo vypněte (off) automatické vypnutí spotřebiče.

Upozornění: Pokud je aktivovaná Wi-Fi, spotřebič se automaticky nevypne.

Ukončení režimu nastavení

Po provedení všech nastavení stiskněte ① pro vypnutí spotřebiče.

Zvolená nastavení se uloží a budou účinná po příštím zapnutí.



Stručný návod

Upozornění: Spotřebič musí být odborně nainstalovaný a připojený. → *Strana 13*

1

Před spuštěním programu:

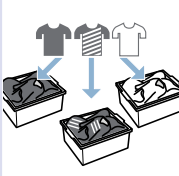
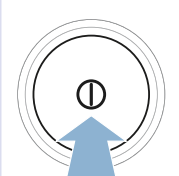
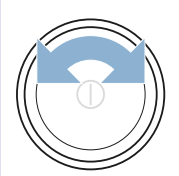





Roztřídte prádlo.

Zapněte spotřebič.

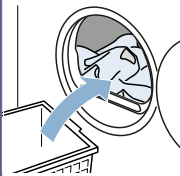
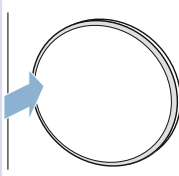
Zvolte program.

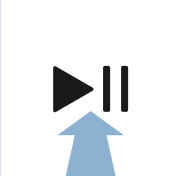
2

Otevřete dvířka a vložte prádlo.

Zavřete dvířka.

V případě potřeby:
Změňte nastavení programu.

Spusťte program.

3

Po skončení programu:

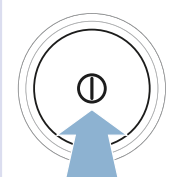
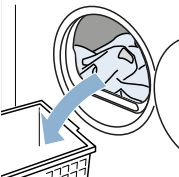
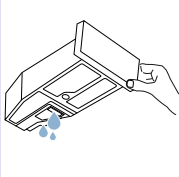
Vypněte spotřebič.

Otevřete dvířka
a vyjměte prádlo.

Vyprázdněte
nádržku na
kondenzovanou
vodu.

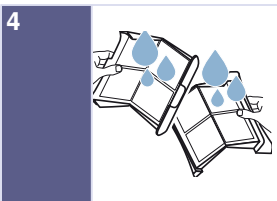

Odstraňte vlákna.

Seznámení se spotřebičem

Přehled spotřebiče

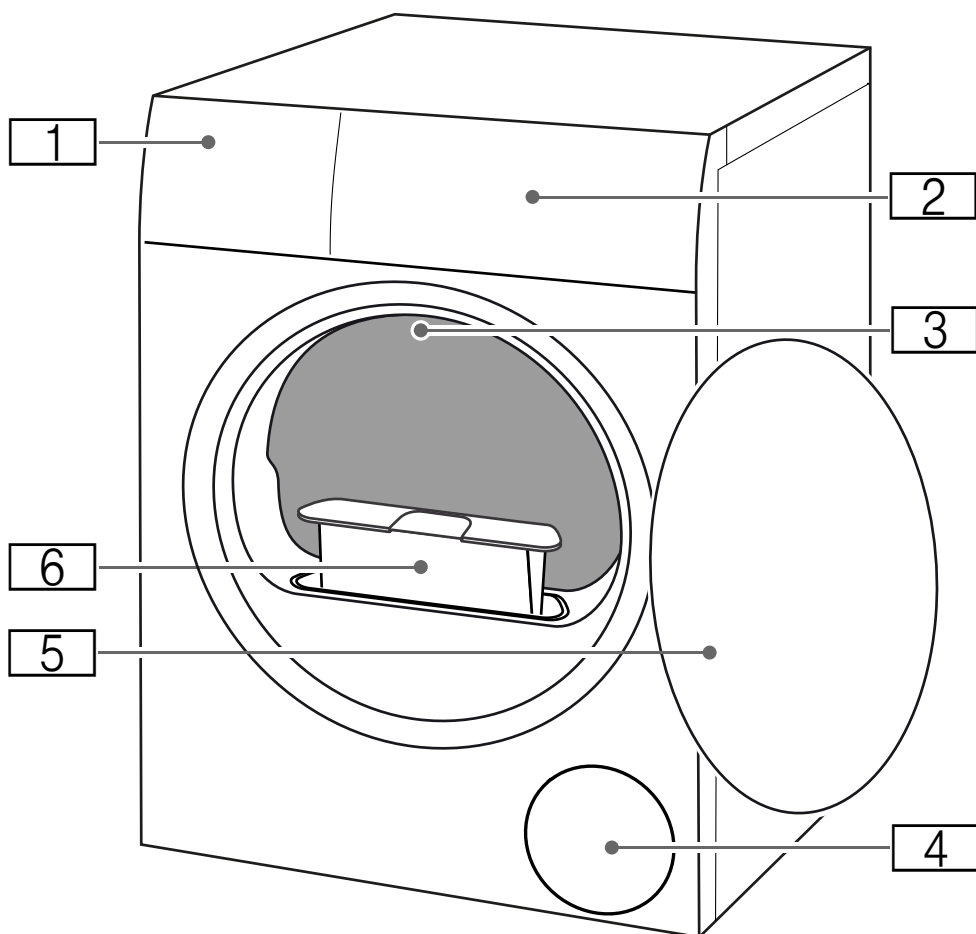



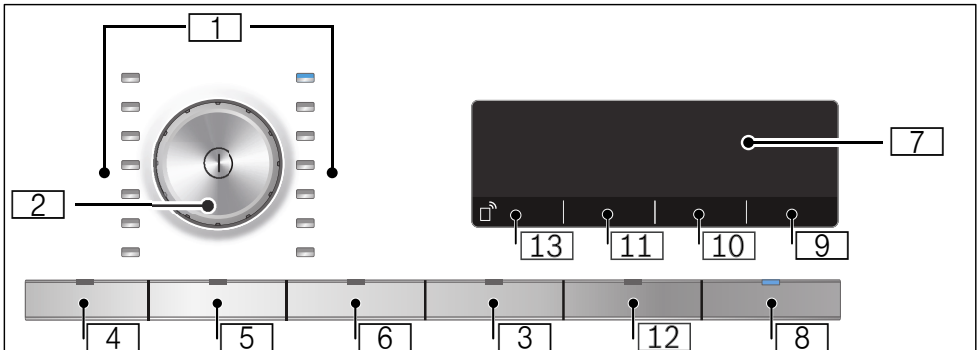

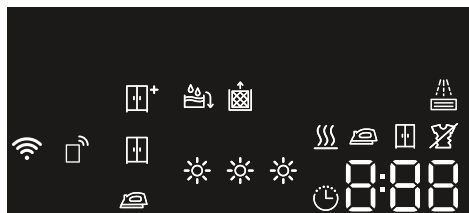

- 1** Nádržka na kondenzovanou vodu
- 2** Panel
- 3** Vnitřní osvětlení bubnu (v závislosti na vybavení spotřebiče)
- 4** Větrací mřížka
- 5** Dvířka
- 6** Filtr na vlákna

Panel

- 1** Programy → *Strana 23*
- 2** Volič programů
- Stisknutí: zapnutí/vypnutí spotřebiče
 - Otáčení: nastavení programu
- 3** Dětská pojistka
proti neúmyslné změně nastavených funkcí.
Pro aktivaci/deaktivaci: → *Strana 17*
- 4** Ochrana před zmačkáním 60 min
- 5** Ochrana před zmačkáním 120 min
- 6** Šetrné sušení
- 7** Displej
Zobrazení nastavení a informací
- 8** ►|| pro:
- spuštění programu,
 - přerušení programu, např. přidání prádla,
 - zrušení programu.
- 9** Doba skončení
- 10** Stupeň sušení
- 11** Výsledek sušení
- 12** Akustický signál
- 13** Dálkové spuštění a nastavení Home Connect → *Strana 33*

Displej



-  **Vyprázdnňte nádržku na kondenzovanou vodu**
→ *Strana 31*
-  **Odstraňte vlákna**
→ *Strana 31*
-  Automaticky se čistí **výměník tepla**
Postup programu pro:
Sušení
Suché k žehlení
Suché do skříně
Ochrana před zmačkáním
- P -
- 0 - Konec programu
-  **Výsledky sušení** pro:
Suché k žehlení
Suché do skříně
Suché do skříně plus
Zvolený **stupeň sušení**
Je zvolené dálkové spuštění
Vyp.: Je vypnutá Wi-Fi a spotřebič není spojený s domácí sítí.
Bliká: Spotřebič se pokouší navázat spojení s domácí sítí.
Svíí: Wi-Fi je aktivní a spotřebič je spojený s domácí sítí.
-  Zvolený **časový program**
1:27 Předpokládaná **doba trvání programu** v hodinách a minutách
- 3 h** **Posunutí programu** v hodinách při zvolení doby skončení

























Přehled programů

Program	Maximální naplnění
Název programu Krátký popis programu, příp. pro které textilie je vhodný.	Maximální množství prádla vztahující se k hmotnosti suchých textilií
 bavlna Odolné textilie, textilie z bavlny nebo lnu s možností vyvářky.	9 kg
nemač. prádlo Textilie ze syntetických vláken nebo směsových tkanin.	3,5 kg
mix Směs bavlněných a syntetických textilií.	3 kg
spodní prádlo Choulostivé prací spodní prádlo, např. z krajky, lycry, saténu nebo směsových tkanin.	1 kg
vlna krátký Vlna nebo textilie s podílem vlny vhodné pro praní v pračce. Upozornění <ul style="list-style-type: none"> ■ Textilie budou nadýchanější, ale nikoli suché. ■ Po skončení programu textilie vyjměte a nechte je uschnout. 	0,5 kg
studený ☺ Časový program pro všechny textilie kromě vlny a hedvábí. Pro osvěžení nebo vyvětrání málo nošeného prádla. Upozornění: Dobu trvání programu můžete přizpůsobit. → "Nastavení programu" na straně 25	3 kg
teplý ☺ Časový program pro všechny druhy textilu kromě hedvábí. Vhodný pro předsušené nebo mírně vlhké prádlo a pro dosušení vícevrstvého, silného prádla. Upozornění <ul style="list-style-type: none"> ■ Vlnu, sportovní obuv a plyšová zvířátka sušte výhradně v koši na sušení vlny. ■ Při časovém programu není automaticky rozpoznána zbyváající vlhkost prádla. Pokud je prádlo po sušení ještě příliš vlhké, nechte program zopakovat a v případě potřeby prodlužte dobu trvání programu. → "Nastavení programu" na straně 25 	3 kg Max. naplnění pro praní vlny / plyšových zvířátek v koši: 1 náplň koše Max. naplnění pro praní obuvi v koši: 1 pár

<p>košile/halenky Košile/halenky z bavlny, lnu, syntetických vláken nebo směsových tkanin. Upozornění: Po sušení prádlo vyžehlete nebo pověste. Zbývající vlhkost se rovnoměrně rozloží.</p>	<p>1,5 kg</p>
<p>přikrývky/deky Textilie, polštáře, prošíváné přikrývky nebo deky plněné syntetickými vlákny. Upozornění: Velké kusy sušte jednotlivě. Řiďte se značkami pro údržbu.</p>	<p>2,5 kg</p>
<p>polštáře Polštáře plněné peřím nebo syntetickými vlákny. Upozornění: Po skončení programu natřepete peřiny, aby se náplň rovnoměrně rozložila a uvolnila se vlhká místa. Příp. znovu spusťte program.</p>	<p>1 polštář</p>
<p>outdoor Oblečení odolné proti vlivům počasí a outdoorové oblečení s membránovým povrchem a hydrofobní textilie.</p>	<p>1 kus</p>
<p>ručníky Odolné ručníky a župany z bavlny.</p>	<p>6 kg</p>
<p>super 40' Směs syntetických textilií a textilií z lehké bavlny.</p>	<p>2 kg</p>
<p>hygiena Odolné textilie. Upozornění: Program dosahuje vyšších teplot. Mimořádně vhodný při zvýšených hygienických nárocích.</p>	<p>4 kg</p>

P+ Nastavení programu

Tlačítka	Ukazatele	Vysvětlení a upozornění
Upozornění: U všech programů nelze použít všechna tlačítka a jejich funkce.		
Remote Start 		<p>Pomocí Remote Start  povolíte pro spotřebiči dálkové spuštění pomocí aplikace Home Connect a dostanete se na nastavení Home Connect.</p> <p>Krátkým stisknutím povolíte dálkové spuštění spotřebiče pomocí aplikace Home Connect. Dálkové spuštění zůstane aktivní 24 hodin po zvolení a poté se automaticky deaktivuje, pokud program nespustíte pomocí aplikace Home Connect. Každé ovládání spotřebiče, jako např. otevření dvířek nebo zvolení jiného programu, z bezpečnostních důvodů tlačítko dálkového spuštění deaktivuje.</p> <p>Upozornění</p> <ul style="list-style-type: none"> ■ Pro aktivaci dálkového spuštění musí být dvířka spotřebiče zavřená. ■ Pokud jste nastavili dětskou pojistku, nelze aktivovat dálkové spuštění. <p>Delším stisknutím po dobu minimálně 3 sekund se dostanete na nastavení Home Connect → <i>Strana 33</i>.</p>
 Level (Výsledek sušení) 		<p>Podle požadovaného stupně usušení nastavte výsledek sušení. Pokud jste nastavili výsledek sušení, zůstane pro zvolený program uložený i po vypnutí spotřebiče. Výjimka: Nastavení nezůstávají uložená u bavlny.</p>
Suché do skříně plus		Vícevrstvé silné prádlo, které špatně schne.
Suché do skříně		Normální jednovrstvé prádlo.
Suché k žehlení		Normální jednovrstvé prádlo, které má být po sušení vlhké a ve stavu vhodném k žehlení nebo pověšení.
Adjust (Stupeň sušení) 	     	<p>Pokud se vám zdá prádlo po sušení příliš vlhké, můžete u příslušného výsledku sušení přizpůsobit stupeň sušení a zvýšit ho ve stupních  až  . Prodlouží se tím doba programu při stejné teplotě.</p> <p>Pokud jste pro některý program přizpůsobili stupeň sušení, nastavení zůstane pro tento program uložené i po vypnutí spotřebiče.</p>

Finish in (Doba skončení) ⌚	<i>1-24</i>	Před spuštěním programu můžete v krocích po jedné hodině (h = hodina) až maximálně 24 h předvolit konec programu (dobu skončení):
		<ol style="list-style-type: none"> 1. Zvolte program. Zobrazí se doba trvání zvoleného programu, např. <i>1:45</i> (hodiny:minuty). 2. Opakovaně stisknete Finish in (Doba skončení) ⌚, dokud se nezobrazí požadovaný počet hodin. Upozornění: Pomocí Finish in (Doba skončení) ⌚ + se hodnoty nastavení zvyšují a pomocí Finish in (Doba skončení) ⌚ – se snižují. 3. Stisknete Start/Pause (Start/pauza) ▶ . Časová předvolba je aktivovaná. Před spuštěním programu se na displeji zobrazí zvolený počet hodin, např. <i>8</i>, a začne se odpočítávat až do spuštění sušičiho programu. Potom se zobrazí doba trvání programu.
		Upozornění: Doba trvání programu je zahrnutá v době skončení.
	např.  <i>0 : 40</i>	Dobu sušení u časových programů lze prodloužit v krocích po 10 minutách maximálně na 3 hodiny a 30 minut.
Less Ironing 60' (Ochrana před zmačkáním 60 min) 		Aby nedošlo k pomačkání, pohybuje buben v pravidelných intervalech po sušení prádlem. Automatickou funkci ochrany před zmačkáním po každém programu můžete prodloužit o 60 minut (pomocí tlačítka Less Ironing 60' (Ochrana před zmačkáním 60 min) ) nebo o 120 minut (pomocí tlačítka Less Ironing 120' (Ochrana před zmačkáním 120 min) ).
Less Ironing 120' (Ochrana před zmačkáním 120 min) 		
Gentle Dry (Šetrné sušení) * 		Snižená teplota pro choulostivé textilie, např. polyakryl nebo elastan, může se prodloužit dobu sušení.
Signal (Akustický signál) 🔔		Pomocí Signal (Akustický signál) 🔔 můžete nastavit, zdá má po skončení programu zazníť akustický signál. Pokud zvolíte toto nastavení, rozsvítí se kontrolka tlačítka a aktivuje se akustický signál.



Prádlo

Příprava prádla



Varování

Nebezpečí exploze/požáru!

Některé předměty se mohou při sušení vznítit, nebo dokonce způsobit požár či explozi spotřebiče.

Z kapes částí prádla odstraňte zapalovače nebo zápalky.

Pozor!

Nebezpečí poškození bubnu a textilií

Pokud v kapsách textilu necháte nějaké předměty, může při provozu dojít k poškození bubnu a textilií. Z kapes textilií odstraňte všechny předměty, jako např. kovové předměty.

Následujícím způsobem připravte prádlo:

- Látkové pásky, vázačky u zástěr atd. zavažte nebo použijte pytlík na praní prádla.
- Zapněte zipy, háčky, poutka a knoflíky. Velké kusy prádla, jako např. povlaky, zapněte.
- Velmi malé kusy, např. dětské ponožky, sušte vždy společně s velkými kusy prádla, např. ručníky.
- Pro jednotlivé kusy prádla používejte časový program.
- Úpletové textilie, např. trička, trikotové prádlo, se při prvním sušení často srazí. Použijte šetrný program.
- Prádlo se snadnou údržbou nepřesušujte. Došlo by ke zvýšenému pomačkání prádla.

- Některé prací a ošetřovací prostředky, např. škrob na prádlo nebo aviváž, obsahují částičky, které se mohou usazovat na senzoru vlhkosti. To může ovlivňovat funkci senzoru a tím také výsledek sušení.

Upozornění

- Při praní prádla, které chcete sušit v sušičce dávkujte prací a ošetřovací prostředky podle údajů výrobce.
- Senzor vlhkosti pravidelně čistěte
→ *Strana 43.*

Třídění prádla

Upozornění: Prádlo vkládejte do spotřebiče po jednotlivých kusech. Pro dosažení dobrého výsledku sušení dbejte na to, aby nebylo prádlo zamotané do sebe.

Pozor!

Nebezpečí poškození sušičky nebo textilií

Prádlo, které není vhodné pro sušení v sušičce, se může při sušení poškodit nebo může dojít k poškození spotřebiče. Prádlo před sušením roztrďte podle údajů na visačkách:

- vhodné pro sušení v sušičce
- sušení s normální teplotou
- sušení s nízkou teplotou
- nesušit v sušičce

Při třídění sušeného prádla dodržujte také následující:

- Sušte společně jen prádlo ze stejného druhu tkaniny a se stejnou strukturou, abyste dosáhli stejného výsledku sušení.
Pokud společně sušíte slabé, silné nebo vícevrstvé textilie, budou různě suché.
- Řiďte se podle popisu textilu u sušicích programů.
→ "Přehled programů" na straně 23

Upozornění: Pokud se vám zdá prádlo po sušení příliš vlhké, můžete pro dosušení zvolit časový program.

Pozor!
Nebezpečí poškození spotřebiče nebo textilií

V sušičce **nesušte** následující textilie:

- Prádlo znečištěné rozpouštědly, voskem nebo tukem.
- Nevyprané textilie.
- Neprodyšné textilie, např. pogumované prádlo.
- Jemné textilie, např. hedvábí, syntetické záclony.

Obsluha spotřebiče

Vložení prádla a zapnutí spotřebiče

Upozornění: Spotřebič musí být odborně nainstalovaný a připojený.
→ Strana 13

1. Připravte a roztrďte prádlo.
2. Pro zapnutí spotřebiče stiskněte .

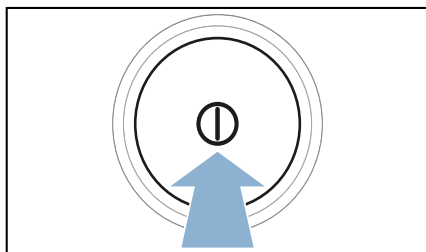

3. Otevřete dvířka.
Zkontrolujte, zda je buben úplně prázdný. Příp. ho vyprázdněte.

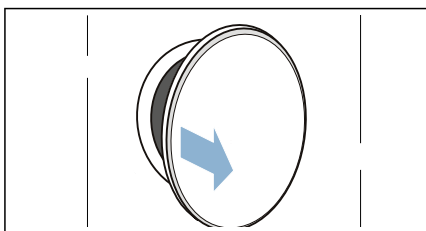

4. Rozložené prádlo vložte do bubnu.

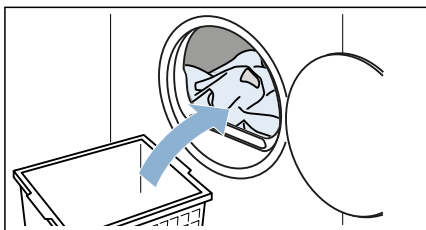

5. Zavřete dvířka.

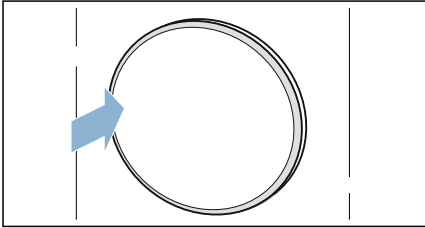
**Pozor!****Nebezpečí poškození spotřebiče nebo textilií.**

Nepřiskřípněte do dvířek prádlo.



Upozornění: Po otevření, zavření a spuštění programu se v bubnu spotřebiče rozsvítí osvětlení. Vnitřní osvětlení bubnu zhasne automaticky.

Nastavení programu

Upozornění: Pokud jste aktivovali dětskou pojistku, musíte ji nejprve deaktivovat, teprve potom můžete nastavit program. → *Strana 17*

1. Nastavte požadovaný program.

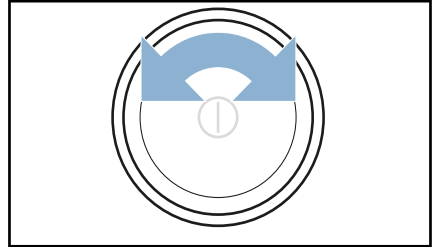

Na displeji se zobrazí nastavení programu.

2. V případě potřeby nastavení programu změňte. → "Nastavení programu" na straně 25

Spuštění programu

Stiskněte **Start/Pauza (Start/pauza) ►II**.

Upozornění: Pokud chcete program zabezpečit proti neúmyslné změně nastavení, aktivujte dětskou pojistku.
→ *Strana 17*

Průběh programu

Stav programu se zobrazí na displeji.

Upozornění: Po zvolení programu se zobrazí předpokládaná doba sušení při maximálním naplnění. Při sušení zjišťuje senzor vlhkosti zbývající vlhkost prádla. V závislosti na vlhkosti se během provozu automaticky přizpůsobuje doba trvání programu a ukazatel zbývající doby (kromě časových programů).

Změna programu nebo přidání prádla

Během sušení můžete kdykoli vyjmout nebo přidat prádlo a změnit nebo přizpůsobit program.

1. Otevřete dvířka a pro pozastavení stiskněte **Start/Pause (Start/pauza)** ►II.
2. Přidejte nebo vyjměte prádlo.
3. Pokud si to přejete, zvolte jiný program nebo jiné nastavení programu.
→ "Přehled programů" na straně 23
→ "Nastavení programu" na straně 25
4. Zavřete dvířka.
5. Stiskněte **Start/Pause (Start/pauza)** ►II.

Upozornění: Doba trvání programu na displeji se aktualizuje podle množství a zbývající vlhkosti prádla. Zobrazené hodnoty se mohou po změně programu nebo množství prádla změnit.

Přerušení programu

Program lze kdykoli přerušit otevřením dvířek nebo stisknutím **Start/Pause (Start/pauza)** ►II.

Pozor!

Nebezpečí požáru. Prádlo se může vznítit.

Pokud program zrušíte, musíte všechno prádlo vyndat a rozprostřít tak, aby se z něj mohlo uniknout teplo.

Konec programu

Na displeji se zobrazí - 0 -.

Vyjmutí prádla a vypnutí spotřebiče

1. Vyjměte prádlo.

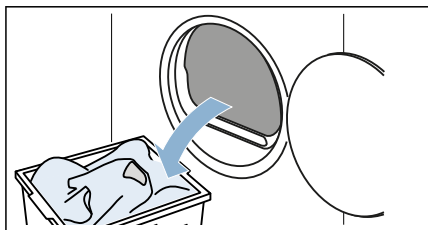

2. Pro vypnutí spotřebiče stiskněte ①.

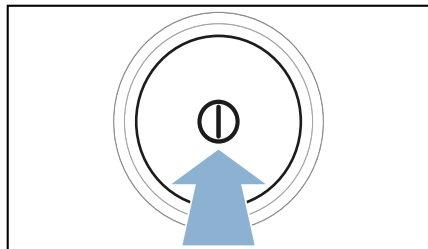

Vyprázdnění nádržky na kondenzovanou vodu

Během sušení vzniká ve spotřebiči kondenzovaná voda.

Pokud nepoužijete odtokovou hadici, kondenzovaná voda ze spotřebiče teče do nádržky na kondenzovanou vodu. V tom případě musíte nádržku na kondenzovanou vodu vyprázdnit po každém sušení, a navíc i tehdy, pokud se během sušení předčasně naplní.

1. Vodorovně vytáhněte nádržku na kondenzovanou vodu.

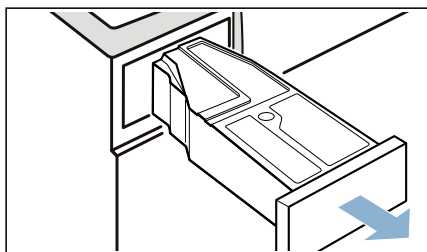

2. Vylijte kondenzovanou vodu.

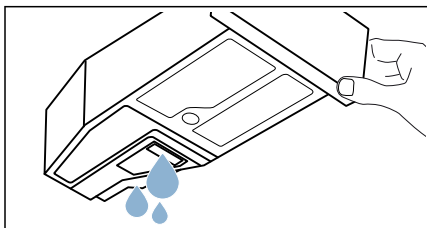

Pozor!

Nebezpečí poškození zdraví a věcných škod

Kondenzovaná voda není pitná a může být znečištěná vlákny. Znečištěná kondenzovaná voda může způsobit poškození zdraví a věcné škody. Nepijte ji ani ji nepoužívejte žádným jiným způsobem.

3. Zasuňte nádržku na kondenzovanou vodu znovu do spotřebiče tak, až citelně zaskočí.

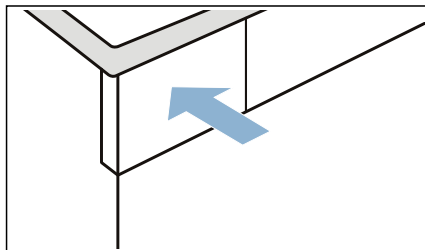

Upozornění: Sítko v nádržce na kondenzovanou vodu filtruje kondenzovanou vodu, která se používá pro automatické čištění spotřebiče. Sítko se čistí vyprázdněním kondenzované vody. Přesto sítko pravidelně kontrolujte, zda v něm nejsou usazené nečistoty, a případně je odstraňte.

→ "Čištění sítka v nádržce na kondenzovanou vodu" na straně 43

Odstranění vláken

Upozornění: Vlákna a vlasy z prádla se při sušení zachytávají ve filtru na vlákna. Ucpaný nebo znečištěný filtr na vlákna omezuje proudění vzduchu a spotřebič nemůže dosáhnout plného výkonu. Znečištěné filtry na vlákna zvyšují spotřebu proudu a prodlužují dobu sušení.

Po každém sušení vyčistěte filtr na vlákna:

1. Otevřete dvířka a odstraňte z nich všechna vlákna.
2. Vytáhněte dvoudílný filtr na vlákna.

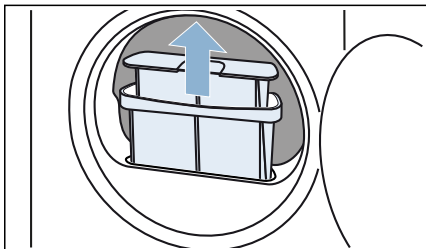

3. Odstraňte vlákna z prohlubně filtru na vlákna. Dbejte na to, aby žádná vlákna nespadla do otevřeného otvoru.

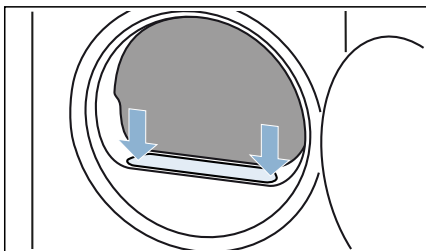

4. Vytáhněte ze sebe dvě části filtru na vlákna.

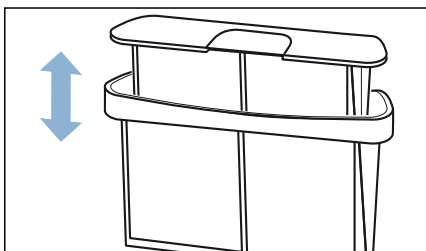

5. Oba filtry rozevřete.

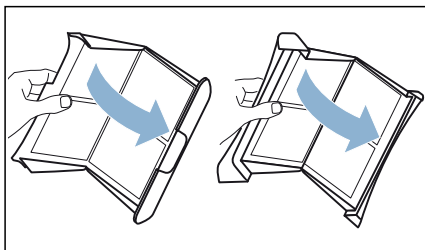

6. Odstraňte vlákna z obou filtrů.

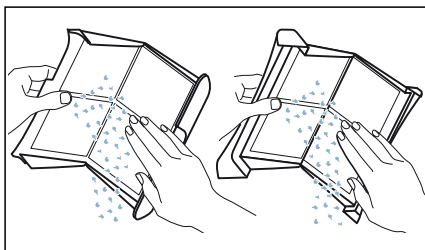

7. Pod tekoucí teplou vodou vypláchněte vlákna.

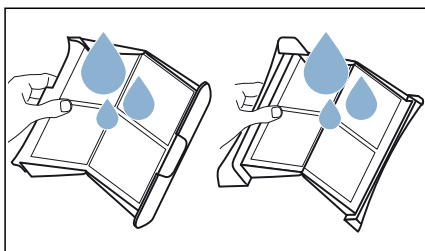

8. Filtry na vlákna osušte, přiklopte a nasadte je zpět.

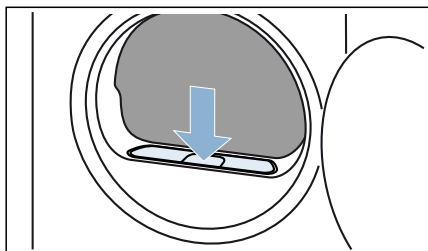

Pozor!

Věcné škody / poškození spotřebiče

Provozujete-li spotřebič bez vzduchového filtru (např. filtru na chmýří, zásobníku na prach, v závislosti na konkrétním spotřebiči), nebo je-li vzduchový filtr neúplný či vadný, může dojít k poškození spotřebiče. Neprovozujte spotřebič bez vzduchového filtru nebo s vadným či neúplným filtrem.

Home Connect

Tento spotřebič podporuje Wi-Fi a lze ho dálkově ovládat pomocí chytrého telefonu nebo tabletu.

Pomocí aplikace Home Connect můžete prostřednictvím chytrého telefonu nebo tabletu u tohoto spotřebiče:

- volit a spouštět programy,
- přizpůsobovat nastavení programů,
- zjišťovat stav programu,
- měnit nastavení spotřebiče,
- vypnout spotřebič.

Než budete moci používat funkce Home Connect, musíte si na chytrý telefon nebo tablet nainstalovat aplikaci Home Connect, zaregistrovat se, poprvé spotřebič automaticky **nebo** manuálně spojit s domácí sítí a poté se pomocí aplikace Home Connect spojit se spotřebičem.

Informace o aplikaci najdete na naší internetové stránce pro Home Connect www.home-connect.com.

Dostupnost funkce Home Connect závisí na dostupnosti služby Home Connect ve vaší zemi. Služby Home Connect nejsou dostupné ve všech zemích. Další informace najdete na www.home-connect.com.

Upozornění

- Dodržujte bezpečnostní pokyny uvedené v tomto návodu k použití a zajistěte, aby byly dodrženy také tehdy, když spotřebič ovládáte pomocí aplikace Home Connect a nejste přítom doma. Dodržujte také pokyny uvedené v aplikaci Home Connect.

- Během ovládání spotřebiče nemůžete současně provádět změny prostřednictvím aplikace Home Connect. Přizpůsobení spotřebiče ale uvidíte v aplikaci Home Connect.



Automatické spojení s domácí sítí

Pokud má váš router funkci WPS, můžete spotřebič automaticky spojit s domácí sítí.

Pokud váš router nemá funkci WPS, musíte spotřebič spojit s domácí sítí manuálně.

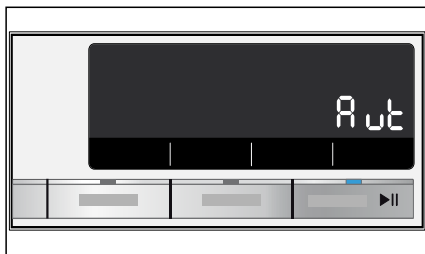
1. Zapněte spotřebič.
2. Stiskněte **Remote Start**  a podržte stisknuté minimálně 3 sekundy. Na displeji se zobrazí **RuT** (automatické spojení).



3. Pro navázání síťového spojení stiskněte Start/Pauza (Start/pauza) . Na displeji bliká . Spotřebič se nyní pokouší spojit s domácí sítí.
4. Během následujících 2 minut aktivujte funkci WPS na routeru své domácí sítě. Pokud proběhlo úspěšné spojení spotřebiče s domácí sítí, zobrazí se na displeji **Con** (spojeno) a trvale svítí .

5. Pro opuštění nastavení Home Connect krátce stiskněte **Remote Start** .

Upozornění: Pokud se nepodařilo navázat spojení, zkontrolujte, zda se spotřebič nachází v dosahu domácí sítě. Zopakujte automatické spojení nebo proveďte manuální spojení.

Manuální spojení s domácí sítí

Pokud jste již spotřebič automaticky spojili s domácí sítí, manuální spojení přeskočte.

Pokud váš router nemá funkci WPS, musíte spotřebič spojit s domácí sítí manuálně.

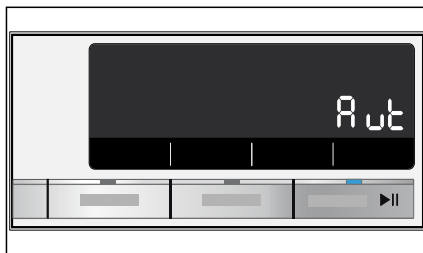

1. Zapněte spotřebič.
2. Stiskněte **Remote Start**  a podržte stisknuté minimálně 3 sekundy. Na displeji se zobrazí **RuT** (automatické spojení).



3. Volič programů otočte do polohy 2. Na displeji se zobrazí **SAP** (manuální spojení).



4. Pro navázání síťového spojení stiskněte Start/Pauza (Start/pauza) ►||. Na displeji bliká . Spotřebič nyní vytvoří vlastní síť WLAN s názvem (SSID) **HomeConnect**. K ní můžete získat přístup pomocí chytrého telefonu nebo tabletu.
5. Na mobilním zařízení vyvolejte nastavení WLAN.
6. Spojte chytrý telefon nebo tablet se sítí WLAN **HomeConnect** a zadejte heslo WLAN (Key) **HomeConnect**.
Upozornění: Navazování spojení může trvat až 60 sekund.
7. Po úspěšném připojení vyvolejte na mobilním zařízení aplikaci Home Connect.
8. V aplikaci Home Connect zadejte název sítě (SSID) a heslo (Key) **své domácí sítě** a poté zvolte **Přenést do domácího spotřebiče**.

Pokud proběhlo úspěšné spojení spotřebiče s domácí sítí, zobrazí se na displeji  (spojeno) a trvale svítí .

9. Pro opuštění nastavení Home Connect krátce stiskněte **Remote Start** .

Upozornění

- Pokud se nepodařilo navázat spojení, zobrazí se na displeji **Err** (chyba). Zkontrolujte, zda se spotřebič nachází v dosahu domácí sítě. Zopakujte manuální spojení.
- Pokud je váš chytrý telefon nebo tablet ještě spojený se sítí **Home Connect**, musíte se nejprve spojit s domácí sítí.

Spojení s aplikací Home Connect

Když je spotřebič spojený s domácí sítí, můžete ho spojit s aplikací Home Connect.

1. Zapněte spotřebič.
2. Stiskněte **Remote Start**  a podržte stisknuté minimálně 3 sekundy. Na displeji se zobrazí **Aut** (automatické spojení).

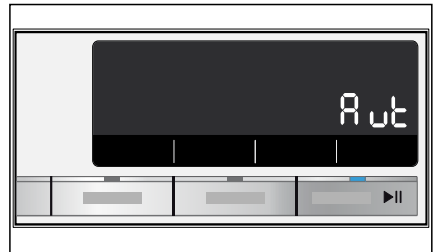

3. Volič programů otočte do polohy 3. Na displeji se zobrazí **APP** (spojení s aplikací).

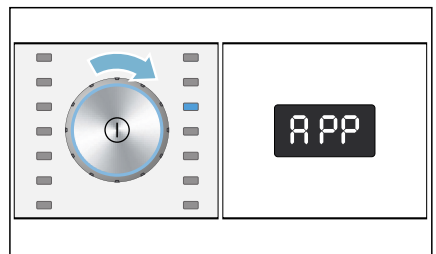

4. Stiskněte Start/Pauza (Start/pauza) ►||. Spotřebič nyní vytvoří spojení s aplikací Home Connect.
5. Pro přidání nového spotřebiče otevřete na chytrém telefonu nebo tabletu aplikaci Home Connect a zvolte **Spojit**.
Upozornění: Pokud je váš chytrý telefon nebo tablet ještě spojený se sítí Home Connect, musíte se nejprve spojit s **domácí sítí**.

6. Pokud se váš spotřebič nezobrazí automaticky: V aplikaci Home Connect zvolte **Hledat domácí spotřebiče** a poté **Spojít domácí spotřebič**.
7. Následují poslední kroky v aplikaci Home Connect pro spojení spotřebiče.
Po úspěšném spojení spotřebiče s domácí sítí se na displeji zobrazí **Con** (spojeno).
8. Pro opuštění nastavení Home Connect krátce stiskněte **Remote Start** .

Upozornění: Pokud se nepodařilo navázat spojení, zobrazí se na displeji **Err** (chyba). Zkontrolujte, zda se chytrý telefon nebo tablet nachází v dosahu domácí sítě, resp. jestli je s ní spojený. Zopakujte spojení s aplikací Home Connect.

Aktivace/deaktivace Wi-Fi

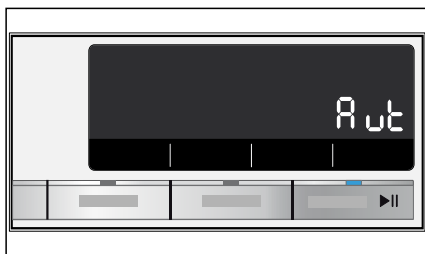

Funkci Home Connect můžete na spotřebiči kdykoli trvale zapnout nebo vypnout.

1. Zapněte spotřebič.
2. Stiskněte **Remote Start**  a podržte stisknuté minimálně 3 sekundy. Na displeji se zobrazí **Aut** (automatické spojení).

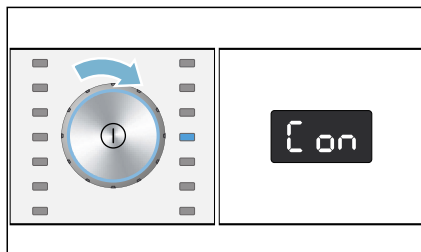

3. Volič programů otočte do polohy 4. Na displeji se zobrazí **Con** (funkce Wi-Fi).



4. Stiskněte Start/Pause (Start/pauza) . Když se na displeji se zobrazí **on** (zapnuto), je funkce Wi-Fi na spotřebiči aktivovaná. Pokud se na displeji zobrazí **off** (vypnuto), není funkce Wi-Fi aktivní.
5. Pro opuštění nastavení Home Connect krátce stiskněte **Remote Start** .

Upozornění

- Pokud je váš spotřebič spojený s domácí sítí, Wi-Fi se automaticky aktivuje.
- Pokud je aktivovaná Wi-Fi, spotřebič se automaticky nevypne.
- Pokud je Wi-Fi na spotřebiči vypnuto, není možný ani dálkový start, ani dálkové ovládání spotřebiče přes aplikaci Home Connect.
- Pokud je Wi-Fi vypnuto a váš spotřebič byl předtím spojen s vaší domácí sítí, při opětovném zapnutí Wi-Fi se spojení obnoví.
- Když aktivujete tuto funkci, zvýší se spotřeba energie oproti hodnotám uvedených v tabulce spotřeby.
→ *Strana 48*

Resetování síťových nastavení

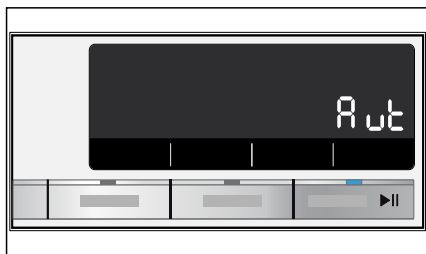

Síťová nastavení a spojení s chytrým telefonem nebo tabletem můžete smazat resetováním síťových nastavení.

1. Zapněte spotřebič.
2. Stiskněte **Remote Start**  a podržte stisknuté minimálně 3 sekundy. Na displeji se zobrazí **Aut** (automatické spojení).

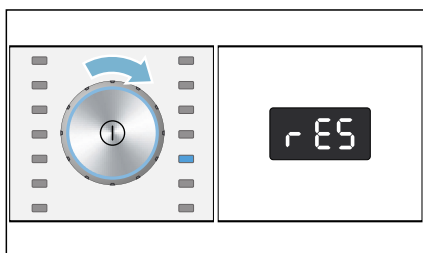

3. Volič programů otočte do polohy 5. Na displeji se zobrazí **rES** (resetování síťových nastavení).



4. Stiskněte Start/Pauza (Start/pauza) . Na displeji se zobrazí **YES** (ano).
5. Pro potvrzení stiskněte Start/Pauza (Start/pauza) . Na displeji se zobrazí **End** (konec). Síťová nastavení jsou nyní resetována. Spotřebič již není spojený s domácí sítí a aplikací Home Connect.
6. Pro opuštění nastavení Home Connect krátce stiskněte **Remote Start** .

Upozornění

- Pokud se nepodařilo síťová nastavení resetovat, zobrazí se na displeji **Err** (chyba).
- Pokud chcete spotřebič znovu používat pomocí aplikace Home Connect, musíte ho znovu automaticky nebo manuálně spojit s domácí sítí a aplikací Home Connect.

Aktualizace softwaru

Můžete na svém spotřebiči aktualizovat software Home Connect. Když je k dispozici nová aktualizace, zobrazí se na displeji **UPd** (aktualizace).

Nainstalujte si aktualizaci přímo pomocí odkazu na displeji nebo manuálně.

1. Zapněte spotřebič.
2. Stiskněte **Remote Start**  a podržte stisknuté minimálně 3 sekundy. Na displeji se zobrazí **Aut** (automatické spojení).

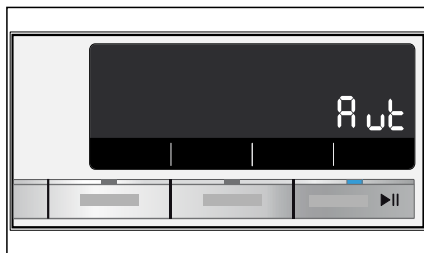

3. Volič programů otočte do polohy 6. Na displeji se zobrazí **UPd** (aktualizace).

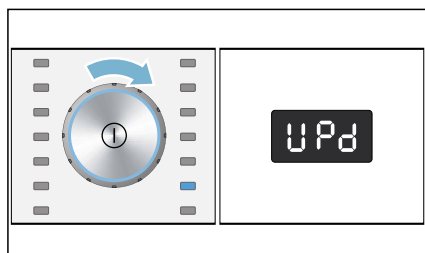

Když je k dispozici aktualizace softwaru, bliká Start/Pause (Start/pauza) ►II.

4. Stiskněte Start/Pause (Start/pauza) ►II.

Na displeji se zobrazí **YES** (ano).

5. Pro potvrzení stiskněte Start/Pause (Start/pauza) ►II.

Nyní se nainstaluje aktualizace. Může to trvat několik minut. Během aktualizace spotřebič nevypínejte.

6. Pro opuštění nastavení Home Connect krátce stiskněte **Remote Start** □.

Upozornění k ochraně údajů

Při prvním spojení spotřebiče se sítí WLAN připojené k internetu přenese váš spotřebič níže uvedené kategorie údajů na server Home Connect (první registrace):

- Jednoznačná identifikace spotřebiče (sestavající z kódů spotřebiče a MAC adresy vestavěného komunikačního modulu Wi-Fi).
- Bezpečnostní certifikát komunikačního modulu Wi-Fi (pro informačně-technické jištění spojení).
- Aktuální verze softwaru a hardwaru vašeho domácího přístroje.
- Stav případného předchozího resetování na nastavení z výroby.

Tato první registrace připraví používání funkcí Home Connect a je nutná teprve v okamžiku, kdy budete chtít funkce Home Connect poprvé použít.

Upozornění: Upozorňujeme, že funkce Home Connect lze používat pouze ve spojení s aplikací Home Connect. Informace o ochraně údajů si můžete vyvolat v aplikaci Home Connect.

Prohlášení o shodě

Společnost BSH Hausgeräte GmbH tímto prohlašuje, že spotřebič s funkcí Home Connect je v souladu se základními požadavky a ostatními příslušnými ustanoveními směrnice 2014/53/EU.

Podrobné prohlášení o shodě RED najdete na internetu na www.siemens-home.bsh-group.com na stránce vašeho spotřebiče mezi doplňujícími dokumenty.





Odtok kondenzované vody

Během sušení vzniká ve spotřebiči kondenzovaná voda.

Spotřebič používejte s připojenou odtokovou hadicí.

Pokud nepoužijete odtokovou hadici, kondenzovaná voda ze spotřebiče teče do nádržky na kondenzovanou vodu. Vtom případě musíte nádržku na kondenzovanou vodu vyprázdnit po každém sušení a navíc i tehdy, pokud se během sušení předčasně naplní.

Odtokovou hadici připojte následujícím způsobem:

1. Vyjměte z bubnu příslušenství.

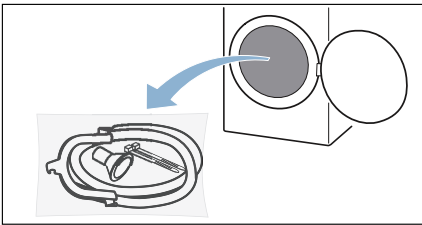

2. Vyndejte ze sáčku všechny díly.

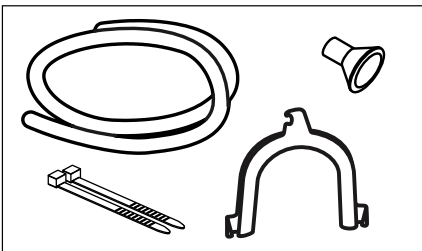

3. Odpojte hadici na kondenzovanou vodu od hrdla.

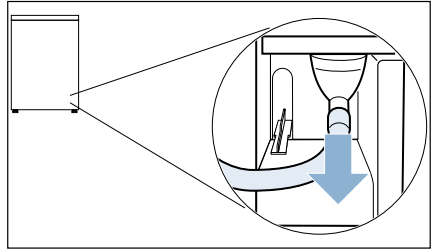

Upozornění: Při dodání spotřebiče je hadice na kondenzovanou vodu připojená k hrdlu.

4. Hadici na kondenzovanou vodu umístěte do úložné polohy.

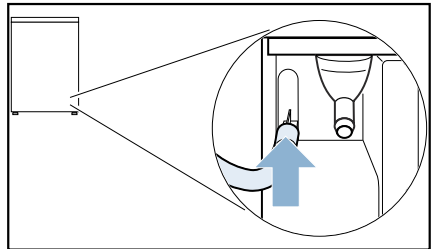

5. Vezměte odtokovou hadici z příslušenství a upevněte ji na volné hrdlo a zasuňte ji až nadoraz.

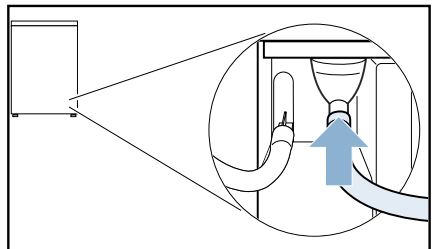

6. Pomocí zbývajících příslušenství upevněte druhou stranu odtokové hadice v závislosti na konkrétní situaci připojení.

Umyvadlo:

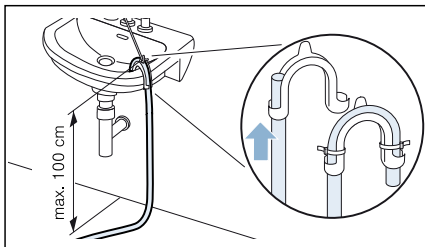

Sifon:

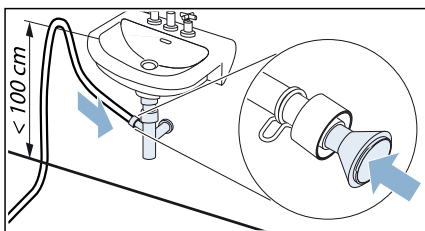

Místo připojení se musí zajistit hadicovou sponou (rozsah upnutí 12–22 mm, specializovaná prodejna).

Odtok v podlaze:

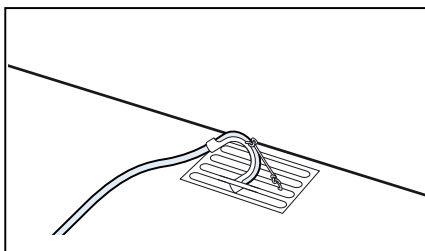

Pozor!

Nebezpečí vzniku škod v důsledku netěsnosti nebo vytékající vody.

Zajistěte odtokovou hadici proti vyklouznutí. Odtokovou hadici nezalamujte. Dodržujte výškový rozdíl mezi plochou pro instalaci a odtokem max. 100 cm.

Pozor!

Může dojít k nasátí nahromaděné vody zpět do spotřebiče, což může způsobit poškození.

Zkontrolujte, zda voda dostatečně rychle odtéká. Odtok nesmí být uzavřený nebo ucpaný.

7. Vodorovně vytáhněte nádržku na kondenzovanou vodu a vylijte ji.

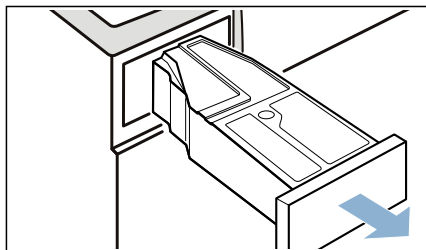

8. Obráťte nádržku na kondenzovanou vodu o 180° a na spodní straně odstraňte nasazenou zátku.

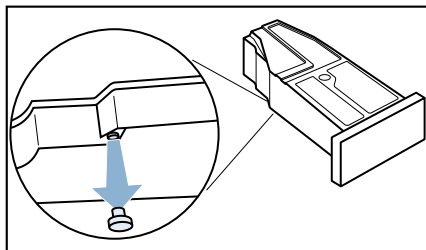

9. Nádržku na kondenzovanou vodu znovu obraťte o 180° a nasadte zátku do prohlubně na horní straně nádržky na kondenzovanou vodu.

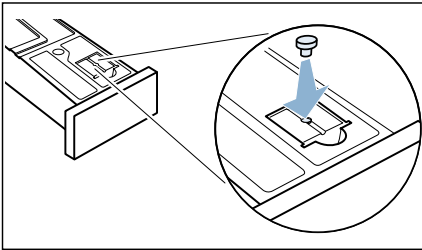

10. Vytáhněte filtr z držáku.

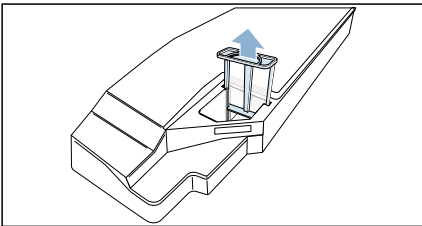

11. Nasadte filtr do prohlubně v nádržce na kondenzovanou vodu.

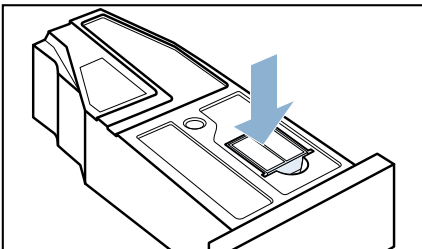

12. Zasuňte nádržku na kondenzovanou vodu tak, až zaskočí.

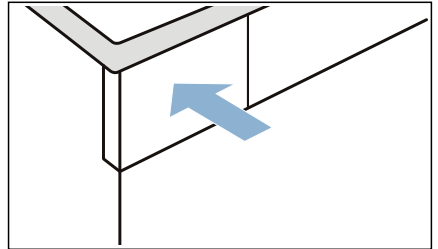

Kondenzovaná voda se nyní bude odvádět odtokovou hadicí do odtoku nebo do umyvadla.

Upozornění: Pokud chcete kondenzovanou vodu znovu odvádět do nádržky na kondenzovanou vodu, proveďte kroky v opačném pořadí.

Pozor!

Nebezpečí věcných škod a poškození spotřebiče

Pokud odvádíte kondenzovanou vodu do nádržky na kondenzovanou vodu, může z hrdla vytékat kapalina a způsobit věcné škody. Před zahájením provozu spotřebiče upevněte na hrdlo hadici na kondenzovanou vodu.



Čištění a údržba

Čištění spotřebiče

Varování

Nebezpečí smrti!

Spotřebič je poháněn elektřinou. Hrozí úraz elektrickým proudem při dotyku součástí pod napětím. Proto dodržujte tato opatření:

- Vypněte spotřebič. Odpojte spotřebič od napájení (vytáhněte zástrčku).
- Nikdy se nedotýkejte zástrčky mokřýma rukama.
- Při vytažování síťové zástrčky ze zásuvky vždy držte samotnou zástrčku a nikdy síťový kabel, jinak může dojít k poškození síťového kabelu.
- Neprovádějte žádné technické úpravy spotřebiče nebo jeho funkcí.
- Opravy a jiné práce na spotřebiči musí provádět pouze zákaznický servis nebo elektrikář. Totéž platí pro výměnu síťového kabelu (v případě potřeby).
- Náhradní síťové kabely lze objednávat u zákaznického servisu.

Varování

Nebezpečí otravy!

Čisticí prostředky, které obsahují rozpouštědla, mohou uvolňovat jedovaté výpary.

Nepoužívejte čisticí prostředky, které obsahují rozpouštědla.

Varování

Nebezpečí úrazu elektrickým proudem / věcných škod / poškození spotřebiče!

Pronikne-li do spotřebiče voda, může dojít ke zkratu.

Pro čištění spotřebiče nepoužívejte tlakový nebo parní čistič, hadici ani stříkačovací pistoli.

Pozor!

Věcné škody / poškození spotřebiče

Čisticí prostředky a přípravky pro předběžnou přípravu prádla (např. odstraňovač skvrn, spreje pro předepření) mohou způsobit poškození, pokud se dostanou do styku s povrchem spotřebiče. Proto přijměte tato opatření:

- Nedovolte těmto přípravkům vejít do styku s plochami spotřebiče.
- Spotřebič čistěte pouze vodou a měkkým, vlhkým hadrem.
- Jakékoli čisticí prostředky, spreje nebo zbytky jiných látek okamžitě odstraňte.

Čištění senzoru vlhkosti

Upozornění: Senzor vlhkosti měří stupeň vlhkosti prádla. Po dlouhé době používání se mohou usadit jemné zbytky vodního kamene nebo pracích a ošetřovacích prostředků. Tyto usazeniny se musí pravidelně odstraňovat, jinak může být negativně ovlivněn výsledek sušení.

1. Otevřete dvířka.

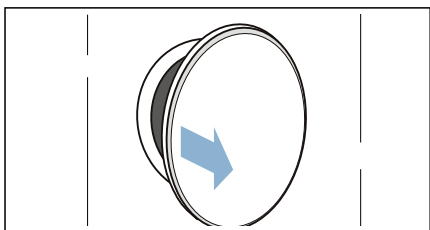

2. Senzor vlhkosti vyčistěte hrubou houbičkou.

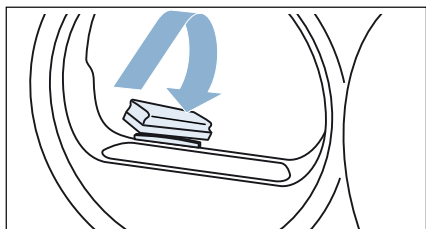

Pozor! **Nebezpečí poškození senzoru vlhkosti.**

Senzor vlhkosti je z ušlechtilé oceli. Nečistěte ho abrazivními prostředky a drátěnkou.

Čištění sítka v nádržce na kondenzovanou vodu

Upozornění: Sítko v nádržce na kondenzovanou vodu slouží k čištění kondenzované vody, která se používá pro automatické čištění tohoto spotřebiče.

1. Vodorovně vytáhněte nádržku na kondenzovanou vodu.

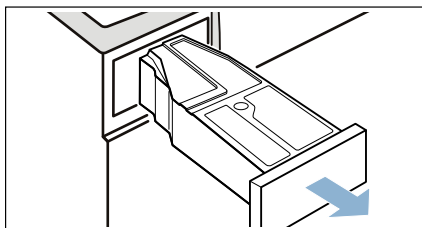

2. Vylijte kondenzovanou vodu.
3. Vyjměte sítko.

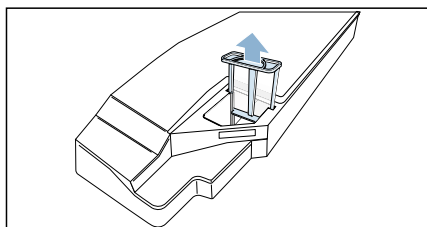

4. Vyčistěte sítko pod tekoucí teplou vodou nebo v myčce nádobí.
5. Sítko nasadte tak, aby citelně zaskočilo.

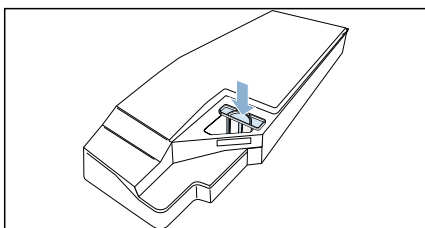

Pozor!





Bez sítka se mohou do spotřebiče dostat nečistoty a poškodit ho.

Spotřebič používejte pouze s nasazeným sítkem.

6. Nasadte nádržku na kondenzovanou vodu tak, až citelně zaskočí.





Upozornění na displeji

Poruchy	Příčina/odstranění
 na displeji a sušení se přerušilo.	<ul style="list-style-type: none"> ■ Vyprázdněte nádržku na kondenzovanou vodu a nasadte ji. → <i>Strana 31</i> ■ Stiskněte Start/Pause (Start/pauza) ►II. ■ Pokud je nainstalovaná volitelná odtoková hadice*, zkontrolujte, zda odtoková hadice: <ul style="list-style-type: none"> je správně připojená → <i>Strana 39</i>, není zalomená, není zablokovaná nebo ucpaná, např. usazeninami.
 na displeji.	<p>Odstraňte vlákna. → <i>Strana 31</i></p> <p>Stiskněte Start/Pause (Start/pauza) ►II.</p>
 na displeji.	Nejedná se o závadu. Automaticky se čistí výměník tepla. Během zobrazeného procesu nevytahujte nádržku na kondenzovanou vodu.
Není navázané spojení s domácí sítí.	<ul style="list-style-type: none"> ■ Wi-Fi je vypnutá. Pro spojení s domácí sítí zapněte Wi-Fi. Na displeji se musí zobrazit . ■ Wi-Fi je zapnutá, ale nelze navázat spojení s domácí sítí. Zkontrolujte, zda je domácí síť dostupná nebo proveďte nové spojení s domácí sítí.
Displej zhasl a bliká Start/Pause (Start/pauza) ►II.	Nejedná se o závadu. Je aktivní režim úspory energie .
* V závislosti na vybavení spotřebiče nebo dostupném příslušenství	

Upozornění:

Nemůžete-li poruchu spotřebiče odstranit sami zapnutím a vypnutím sušičky, obraťte se na zákaznický servis. → *Strana 51*

Náповěda pro spotřebič

Poruchy	Příčina/odstranění
Spotřebič se nespustí.	Zkontrolujte síťovou zástrčku a pojistky.
Pomačkání.	<ul style="list-style-type: none"> ■ Překročené množství prádla nebo zvolený nesprávný program pro příslušný druh textilu. V tabulce s programy najdete všechny potřebné informace. → <i>Strana 23</i> ■ Prádlo vyjměte z bubnu hned po skončení sušení. Když zůstane ležet v bubnu, pomačká se.
Vytéká voda.	Spotřebič možná nestojí rovně. Vyrovnajte spotřebič. → <i>Strana 13</i>
Zobrazená doba trvání programu se mění během sušení.	Nejedná se o závadu. Senzor vlhkosti zjišťuje zbývající vlhkost prádla a přizpůsobí dobu trvání programu (kromě časových programů).
Prádlo není úplně suché nebo je ještě příliš vlhké.	<ul style="list-style-type: none"> ■ Horké prádlo se zdá být po skončení programu vlhčí, než ve skutečnosti je. Prádlo rozprostřete a nechte ho vychladnout. ■ Přizpůsobte výsledek sušení nebo zvýšte stupeň sušení. Prodlouží se tím doba sušení při stejné teplotě. ■ Zvolte časový program pro dosušení ještě vlhkého prádla. ■ Zvolte časový program pro menší množství prádla. ■ Nepřekračujte maximální množství prádla pro příslušný program. → <i>Strana 23</i> ■ Vyčistěte senzor vlhkosti v bubnu. Na senzoru může dojít k vytvoření jemné vrstvy vodního kamene nebo zbytků pracích a ošetřovacích prostředků a ovlivnění jeho funkce. → <i>Strana 43</i> ■ Sušení bylo přerušeno kvůli výpadku elektrického proudu, plné nádrže na kondenzovanou vodu nebo překročení maximální doby sušení. <p>Upozornění: Řiďte se také radami pro prádlo → <i>Strana 27</i>.</p>
Program se nespustí.	<p>Zajistěte, aby</p> <ul style="list-style-type: none"> ■ byla zavřená dvířka, ■ bylo deaktivované Childlock 3 sec. (Dětská pojistka Držte stisknuté 3 s) , ■ bylo stisknuté Start/Pause (Start/pauza) . <p>Upozornění: Pokud je nastavené odložené spuštění programu pomocí Finish in (Doba skončení) , spustí se program později.</p>
Příliš dlouhá doba sušení.	<ul style="list-style-type: none"> ■ Spotřebič může být znečištěný vlákny. To způsobuje delší dobu sušení. Odstraňte vlákna. → <i>Strana 31</i> ■ Pokud je větrací mřížka zastavěná nebo není volně přístupná, může se prodloužit doba sušení. Větrací mřížka musí zůstat volná. ■ Teplota prostředí nižší než 15 °C a vyšší než 30 °C může prodloužit dobu sušení. ■ Nedostatečná cirkulace vzduchu v místnosti může prodloužit dobu sušení. V místnosti dostatečně větrejte.
V místnosti stoupá vlhkost.	Dostatečně větrejte.

Sušicí program se přeruší.	Pokud se sušicí program přeruší kvůli výpadku proudu, spusťte program znovu nebo prádlo vyjměte a rozprostřete.
Při sušení se ozývají neobvyklé zvuky.	Zvuky způsobuje automatické čištění výměníku tepla. Nepoukazují na nesprávnou funkci spotřebiče.
Spotřebič je na povrchu studený, i když suší.	Nejedná se o závadu. Spotřebič s tepelným čerpadlem suší efektivně při nízkých teplotách.
Home Connect nefunguje.	<ul style="list-style-type: none"> ■ V případě problémů s Home Connect najdete radu na www.home-connect.com. ■ To, zda můžete u svého spotřebiče používat funkce Home Connect, závisí na dostupnosti služby Home Connect (např. poskytnutí aplikace) ve vaší zemi. Služba Home Connect není dostupná ve všech zemích, informace k tomu najdete na www.home-connect.com.
Zbytková voda v nádržce na kondenzovanou vodu, ačkoli je ke spotřebiči připojená odtoková hadice*.	Pokud je nainstalovaná volitelná odtoková hadice, zůstává na základě samočisticí funkce spotřebiče v nádržce na kondenzovanou vodu malé množství zbývající vody.

* V závislosti na vybavení spotřebiče nebo dostupném příslušenství

Upozornění:

Nemůžete-li poruchu spotřebiče odstranit sami zapnutím a vypnutím sušičky, obraťte se na zákaznický servis. → *Strana 51*



Přeprava spotřebiče

⚠ Varování

Nebezpečí poranění / věcných škod / poškození spotřebiče!

Uchopíte-li spotřebič za vyčnívající části (např. dvířka spotřebiče) při zvedání nebo posouvání, mohou se tyto části ulomit a způsobit poranění. Při posouvání spotřebiče neuchopujte spotřebič za žádné vyčnívající části.

⚠ Varování

Nebezpečí zranění!

- Spotřebič je velmi těžký. Jeho zvedání může způsobit poranění. Nezvedejte spotřebič sami.
- Spotřebič má ostré hrany, o které si můžete pořezat ruce. Neuchopujte spotřebič za ostré hrany. Při jeho zvedání použijte ochranné rukavice.

Před přepravou spotřebič připravte následujícím způsobem:

1. Vodorovně vytáhněte nádržku na kondenzovanou vodu a vylijte ji.

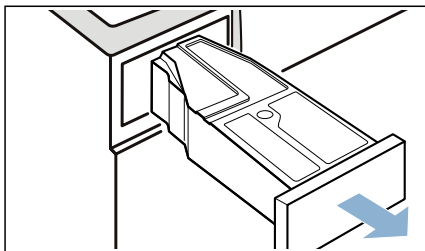

2. Zasuňte nádržku na kondenzovanou vodu znovu do spotřebiče tak, až citelně zaskočí.

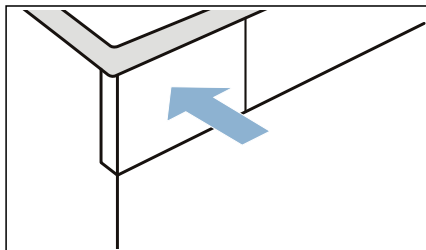

3. Zapněte spotřebič.
 4. Nastavte libovolný program.
 5. Stiskněte **Start/Pause (Start/pauza) ►||**.
 6. Počkejte 5 minut. Kondenzovaná voda se odčerpá.
 7. Znovu vyprázdněte nádržku na kondenzovanou vodu.
 8. Pokud je nainstalovaná, vyndejte odtokovou hadici z umyvadla, sifonu nebo kanálku. → *Strana 39*
- Pozor!**
Zajistěte odtokovou hadici na spotřebiči proti vyklouznutí. Odtokovou hadici nezalamujte.
9. Vypněte spotřebič.
 10. Odpojte síťovou zástrčku spotřebiče z elektrické sítě.
- Spotřebič je nyní připravený k přepravě.





Pozor! **Nebezpečí věcných škod a poškození spotřebiče**

Přes odčerpání se ve spotřebiči neustále nachází trocha zbytkové vody. Zbytková voda může vytéct a způsobit materiální škody. Spotřebič proto připravujte nastojato.



Hodnoty spotřeby

Tabulka s hodnotami spotřeby

Program	Rychlost odstředování, se kterou bylo prádlo vyždímáno (v ot/min)	Doba trvání** (v min)		Spotřeba energie** (v kWh)	
 bavlna		9 kg	4,5 kg	9 kg	4,5 kg
Suché do skříně  *	1400	146	98	1,77	1,09
	1000	166	108	2,06	1,24
	800	186	118	2,35	1,39
Suché k žehlení  *	1400	109	71	1,26	0,76
	1000	129	81	1,55	0,91
	800	149	91	1,84	1,06
nemač. prádlo		3,5 kg		3,5 kg	
Suché do skříně  *	800	57		0,55	
	600	65		0,65	
* Nastavení programu podle platné normy EN61121 při použití externí odtokové hadice.					
** Hodnoty se mohou lišit od uvedených hodnot v závislosti na druhu textilu, složení sušeného prádla, zbytkové vlhkosti textilu, nastaveného stupně sušení, množství prádla, podmínek prostředí a aktivaci přídatných funkcí.					

Nejefektivnější program pro bavlněné textilie

Následující „standardní program na bavlnu“ (označený ) je vhodný pro sušení normálně mokrého bavlněného prádla a nejefektivnější ohledně kombinované spotřeby energie pro sušení mokrého bavlněného prádla.

Standardní programy pro bavlnu podle aktuálního nařízení EU 932/2012			
Program + výsledek sušení	Naplnění (v kg)	Spotřeba energie (v kWh)	Doba trvání programu (v min)
 bavlna + Suché do skříně 	9/4,5	2,06/1,24	166/108
Nastavení programu pro kontrolu a opatření energetickým štítkem podle směrnice 2010/30/EU.			

Technické údaje

Rozměry:

85 × 60 × 60 mm

(výška × šířka × hloubka)

Hmotnost:

57 kg (v závislosti na modelu)

Síťová přípojka:

Síťové napětí 220 - 240 V, 50 Hz

Jmenovitý proud 10 A

Jmenovitý výkon max. 1000

Maximální množství prádla:

9 kg

Příkon ve vypnutém stavu:

0,10 W

Příkon v nevypnutém stavu:

0,10 W

Vnitřní osvětlení bubnu*

Teplota prostředí:

5 - 35 °C

Příkon v pohotovostním režimu v síti (Wi-Fi) / doba trvání:

1,8 W / 20 min

Likvidace



Obal a spotřebič ekologicky zlikvidujte.

Tento spotřebič je označen v souladu s evropskou směrnicí 2012/19/ES o starých elektrických a elektronických zařízeních (waste electrical and electronic equipment – WEEE).

Směrnice platná v zemích EU udává způsob navrácení nebo recyklace zařízení, která už dosloužila.

Pozor!

Nebezpečí požáru / nebezpečí otravy / věcné škody a poškození spotřebiče

Spotřebič obsahuje ekologická, ale hořlavá chladiva R290. Neodborná likvidace může způsobit požár a otravu. Spotřebič odborně zlikvidujte a nepoškozujte potrubí okruhu chladiva.

* v závislosti na vybavení spotřebiče



Zákaznický servis

Pokud nemůžete poruchu odstranit sami zapnutím a vypnutím spotřebiče, obraťte se na zákaznický servis. → příložený seznam zákaznických servisů nebo obálka.

Vždy najdeme vhodné řešení, abychom předešli zbytečným návštěvám techniků.

Zákaznickému servisu sdělte prosím číselné označení výrobku (E-Nr.) a výrobní číslo (FD) spotřebiče.

E-Nr. _____ FD _____

E-Nr.	Číselné označení výrobku
FD	Výrobní číslo

Tyto údaje najdete *v závislosti na modelu:

na vnitřní straně dvířek* / na otevřené krytce pro údržbu* a na zadní straně spotřebiče.

Spolehněte se na kompetenci výrobce.

Obraťte se na nás. Tím si zajistíte, že oprava bude provedena vyškolenými servisními techniky a s originálními náhradními díly.

Objednávka opravy a poradenství při poruchách

CZ 251 095 546

Kontaktní údaje všech zemí najdete v příloženém seznamu zákaznických servisů.

BSH Hausgeräte GmbH
Carl-Wery-Straße 34
81739 München
GERMANY
siemens-home.bsh-group.com

Vyrobeno BSH Hausgeräte GmbH v licenci k ochranné známce Siemens AG.



9001336325 (9708)