



Register your new Bosch now:  
[www.bosch-home.com/welcome](http://www.bosch-home.com/welcome)



**Kuivausrumpu**  
**WTWH75B9SN**



**BOSCH**

**fi** Käyttö- ja asennusohje

## Uusi kuivausrumpusi

Olet hankkinut Bosch-merkkisen kuivausrummun.

Varaa itsellesi pari minuuttia aikaa tämän käyttöohjeen lukemiseen ja perehdy kuivausrumpusi etuihin.

Jokainen kuivausrumpu joutuu ennen tehtaalta lähtöä lopputarkastukseen, missä tarkastetaan huolellisesti koneen toiminta ja sen moitteeton kunto. Näin varmistetaan, että Bosch-merkin asettamat korkeat laatuvaatimukset täyttyvät.

Lisätietoja tuotteistamme, tarvikkeista, varaosista ja huollosta saat verkkosivuiltamme [www.bosch-home.com](http://www.bosch-home.com) tai kääntymällä kuluttajapalvelumme puoleen.

Mikäli käyttö- ja asennusohjeet koskevat eri malleja, eroihin viitataan kyseisissä kohdissa.



Ota kuivausrumpu käyttöön vasta sitten, kun olet lukenut nämä käyttö- ja asennusohjeet!

## Kuvaustavat

### Varoitus!

Tämä symbolin ja sanan yhdistelmä viittaa mahdolliseen vaaratilanteeseen. Sen huomiotta jättäminen voi johtaa hengenvaaraan tai loukkaantumiseen.

### Huomio!

Tämä sana viittaa mahdolliseen vaaratilanteeseen. Sen huomiotta jättäminen voi johtaa esinevaurioihin ja/ tai ympäristövahinkoihin.

### Ohje / Vihje

Koneen optimaalista käyttöä koskevia ohjeita / muuta hyödyllistä tietoa.

### 1. 2. 3. / a) b) c)

Käsittelyvaiheet kuvataan luvuilla tai kirjaimilla.

■ / -

Luettelot kuvataan ruuduilla tai luetelmaviivoilla.

# Sisällysluettelo

	<b>Määräysten mukainen käyttö . . . 4</b>		<b>Laitteen käyttö. . . . . 29</b>
	<b>Turvallisuusohjeet . . . . . 5</b>		
	Lapset/toimintakyvyltään rajoittuneet henkilöt/lemmikkieläimet . . . . . 5		Pyykin laittaminen rumpuun ja laitteen kytkeminen päälle . . . . . 29
	Asennus . . . . . 6		Ohjelman säätäminen . . . . . 30
	Käyttö . . . . . 8		Ohjelman käynnistäminen . . . . . 30
	Puhdistus/huolto. . . . . 11		Ohjelmavaiheet . . . . . 30
	<b>Säästövinkkejä. . . . . 13</b>		Ohjelman muuttaminen tai pyykin lisääminen koneeseen. . . . . 30
	<b>Laitteen asennus ja liitäntä. . . 13</b>		Ohjelman keskeyttäminen . . . . . 30
	Toimituksen sisältö . . . . . 13		Ohjelman päätyminen. . . . . 30
	Laitteen asennus. . . . . 14		Pyykin poistaminen ja laitteen kytkeminen pois päältä . . . . . 31
	Laitteen liittäminen . . . . . 15		Kondenssivesisäiliön tyhjennys . . . . 31
	Ennen ensimmäistä käyttöä . . . . . 16		Nukan poistaminen . . . . . 32
	Lisävarusteet. . . . . 16		<b>Home Connect. . . . . 34</b>
	<b>Laiteasetukset . . . . . 17</b>		Automaattinen yhdistäminen kotiverkkoon . . . . . 34
	Lapsilukko . . . . . 17		Manuaalinen yhdistäminen kotiverkkoon . . . . . 35
	Säätötilan aktivointi . . . . . 17		Yhdistäminen Home Connect - sovellukseen . . . . . 36
	Säätötilan lopettaminen . . . . . 18		Wi-Fin aktivointi/deaktivointi . . . . . 37
	<b>Pikakäyttöohje . . . . . 19</b>		Verkoasetusten palauttaminen. . . . . 37
	<b>Tutustuminen laitteeseen . . . . 20</b>		Ohjelmapäivitys . . . . . 38
	Yleiskuva laitteesta . . . . . 20		Tietosuoja koskeva huomautus . . . . 39
	Etulevy . . . . . 21		<b>Kuivaus villavaatekorin avulla . . . . . 40</b>
	Näyttö . . . . . 22		Villavaatekori . . . . . 40
	<b>Ohjelmataulukko . . . . . 23</b>		Villavaatekorin kiinnittäminen. . . . . 40
	<b>Ohjelma-asetukset. . . . . 25</b>		Käyttöohjeita . . . . . 41
	<b>Pyykki . . . . . 27</b>		Sisäosan laittaminen paikalleen ja ohjelman käynnistäminen . . . . . 41
	Pyykin esivalmistelu . . . . . 27		<b>Kondenssiveden poistaminen . . . . . 42</b>
	Pyykin lajittelu . . . . . 27		

	<b>Puhdistus ja huolto</b> . . . . .	<b>45</b>
	Laitteen puhdistus . . . . .	45
	Kosteustunnistimen puhdistus . . . . .	46
	Kondenssivesisäiliön sihdin puhdistus . . . . .	47
	<b>Ohjeet näytössä</b> . . . . .	<b>48</b>
	<b>Aputoimenpiteitä</b> . . . . .	<b>49</b>
	<b>Laitteen kuljettaminen</b> . . . . .	<b>51</b>
	<b>Kulutustiedot</b> . . . . .	<b>52</b>
	Kulutusarvot . . . . .	52
	Tehokain ohjelma puuvillatekstiileille . . . . .	52
	<b>Tekniset tiedot</b> . . . . .	<b>53</b>
	<b>Hävittäminen</b> . . . . .	<b>53</b>
	<b>Huoltopalvelu</b> . . . . .	<b>54</b>

---

## Määräysten mukainen käyttö

- Tämä laite on tarkoitettu vain kotitalouskäyttöön.
- Älä asenna tai käytä laitetta tilassa, jossa on jäätymisvaara ja/tai ulkona. Laitte voi vaurioitua, jos jäännösvesi pääsee jäätymään laitteen sisään. Jos letkut jäätyvät, ne voivat murtua.
- Tämä laite on tarkoitettu vain vedellä pestyjen ja rumpukuivaukseen soveltuvien tekstiilien kuivaukseen ja raikastukseen (ks. tekstiilin pesumerkintä). Laitteen käyttäminen muihin tarkoituksiin ei vastaa laitteen suunniteltua käyttöä ja on siksi kielletty.
- Tämä laite on suunniteltu käytettäväksi enintään 4000 metrin korkeudella merenpinnasta.

### **Ennen laitteen käyttöönottoa:**

Tarkista, että laitteessa ei ole näkyviä vaurioita. Älä ota vaurioitunutta laitetta käyttöön. Käännä ongelmatapauksessa myyjäliikkeen tai huoltopalvelumme puoleen.

Lue käyttö- ja asennusohjeet ja kaikki muut laitteen mukana toimitettu informaatio ja noudata ohjeita.

Säilytä asiakirjat myöhempää käyttöä tai seuraavaa omistajaa varten.

## Turvallisuusohjeet

Seuraavien turvallisuustietojen ja varoitusten tarkoituksena on suojata sinua loukkaantumisilta ja estää ympäristön aineelliset vahingot.

Laitetta asennettaessa, puhdistettaessa ja käytettäessä on joka tapauksessa tärkeää noudattaa varotoimenpiteitä ja toimia varovasti.

### Lapset/toimintakyvyltään rajoittuneet henkilöt/lemmikkieläimet

#### Varoitus Hengenvaara!

Lapset ja muut henkilöt, jotka eivät kykene arvioimaan laitteen käyttöön liittyviä vaaroja, voivat loukata itsensä tai joutua hengenvaaraan. Ota sen tähden huomioon seuraavaa:

- Tätä laitetta saavat käyttää yli 8-vuotiaat lapset ja henkilöt, joiden fyysinen, aistillinen tai henkinen toimintakyky on rajoittunut tai joilla ei ole laitteen käytön edellyttämää kokemusta tai tietoja, jos heitä valvotaan laitteen käytössä tai heille on annettu riittävät ohjeet laitteen turvallista käyttöä varten ja henkilöt ovat ymmärtäneet laitteen käyttöön liittyvät vaarat.

- Lapset eivät saa leikkiä laitteella.
- Älä anna lasten puhdistaa tai huoltaa laitetta ilman valvontaa.
- Pidä alle 3-vuotiaat lapset ja lemmikkieläimet poissa laitteen luota.
- Älä jätä laitetta valvomatta, kun sen läheisyydessä on lapsia tai muita henkilöitä, jotka eivät kykene arvioimaan laitteeseen liittyviä vaaroja.

#### Varoitus Hengenvaara!

Lapset voivat lukita itsensä laitteen sisään ja joutua näin hengenvaaraan.

- Älä sijoita laitetta oven taakse, sillä se voi estää laitteen luukun avautumisen osittain tai kokonaan.
- Kun laite on tullut käyttöikänsä päähän, irrota verkkopistoke pistorasiasta **ennen** verkkojohdon katkaisua. Riko sen jälkeen laitteen luukun lukko.

#### Varoitus Tukehtumisvaara!

Jos lasten annetaan leikkiä pakkauksilla/muovikalvoilla tai pakkauksen osilla, lapset voivat sotkeutua tai juuttua niihin tai vetää ne päähänsä ja tukehtua. Pidä pakkaukset, muovikalvot ja pakkauksen osat poissa lasten ulottuvilta.



### **Varoitus**

#### **Myrkytysvaara!**

Pesuaineiden ja huuhteluaineiden nauttiminen voi aiheuttaa myrkytyksen. Jos aineita on nieltä vahingossa, hakeudu lääkäriin. Pidä pesu- ja huuhteluaineet poissa lasten ulottuvilta.



### **Varoitus**

#### **Silmien/ihon ärsytys!**

Pesu- tai huuhteluaineiden joutuminen silmiin tai iholle voi aiheuttaa silmä-/ihoärsytystä. Huuhtelee silmät/iho huolellisesti, jos ne joutuvat kosketuksiin pesu- tai huuhteluaineiden kanssa. Pidä pesu- ja huuhteluaineet poissa lasten ulottuvilta.

## **Asennus**



### **Varoitus**

#### **Sähköiskun/tulipalon/ aineellisten vahinkojen/ laitevaurioiden vaara!**

Jos laitetta ei asenneta asianmukaisesti, se voi aiheuttaa vaaran. Varmista seuraavat seikat:

- Pistorasian verkkojännitteen pitää vastata laitteessa ilmoitettua jännitearvoa (arvokilpi). Kytkeyt kuormitukset ja tarvittava sulakesuojaus on merkitty arvokilpeen.
- Laitteen saa liittää ainoastaan vaihtovirtalähteeseen suojakosketinpistorasian kautta, joka on asennettu oikein. Pistorasiaan pitää päästä aina vapaasti käsiksi.
- Verkkopistokkeen ja suojakosketinpistorasian pitää vastata toisiaan ja maadoitus pitää olla oikein asennettu.
- Asennuksen johdon halkaisijan pitää olla riittävä.

- Verkkopistokkeeseen pitää päästä aina vapaasti käsiksi. Jos tämä ei ole mahdollista, voimassa olevien turvallisuusmääräysten täyttämiseksi on kiinteään liitäntään asennettava katkaisin (2-napainen vaihtokytkin) sähköasennusta koskevien säädösten mukaan.
- Jos käytät vikavirtasuojakytkintä, käytä ainoastaan seuraavalla merkinnällä varustettua kytkintä: . Tämä merkintä on ainoa tapa varmistaa, että tuote täyttää kaikki asianmukaiset määräykset.

### **Varoitus**

#### **Sähköiskun/tulipalon/ aineellisten vahinkojen/ laitevaurioiden vaara!**

Jos laitteen verkkovirtajohtoon tehdään muutoksia tai se on vaurioitunut, seurauksena voi olla sähköisku, oikosulku tai ylikuumentumisesta aiheutuva tulipalo.

Verkkojohtoa ei saa taittaa, kiertää, jättää puristuksiin, rikkoa tai muuttaa eikä se saa olla kosketuksissa lämpölähteiden kanssa.

### **Varoitus**

#### **Tulipalon/aineellisten vahinkojen/laitevaurioiden vaara!**

Jatkojohtojen ja pistorasiajakajien käyttö voi aiheuttaa ylikuumentumisen tai oikosulun seurauksena tulipalon.

Liitä laite suoraan maadoitettuun pistorasiaan, joka on asennettu oikein. Älä käytä jatkojohtoja, pistorasiajakajia tai haaroitusliittimiä.

### **Varoitus**

#### **Henkilövahinkojen/aineellisten vahinkojen/laitevaurioiden vaara!**

- Laite voi tärinästä tai liikkua käytön aikana, minkä seurauksena voi syntyä henkilövahinkoja tai aineellisia vahinkoja. Sijoita laite puhtaalle, tasaiselle ja tukevalle pinnalle ja tasapainota se vesivaa'an ja säätöjalkojen avulla.

- Laitteen virheellinen sijoitus (torniasennus) pesukoneen päälle voi aiheuttaa henkilövahinkoja, aineellisia vahinkoja ja/tai laitevaurioita. Jos laite sijoitetaan pesukoneen päälle, pesukoneen syvyyden ja leveyden on oltava vähintään samat kuin laitteen vastaavat mitat, ja se on asennettava tukevasti paikalleen käyttämällä sopivaa liitäntäsarjaa. → *Sivu 16* Laite PITÄÄ asentaa paikalleen kyseisen liitäntäsarjan avulla. Laitteen muunlainen torniasennus on kielletty.
- Jos nostat tai siirrät laitetta laitteen ulkonevista osista (esimerkiksi laitteen luukku), kyseiset osat voivat rikkoutua ja aiheuttaa loukkaantumisen. Älä siirrä laitetta laitteen mistään ulkonevista osista.



### **Varoitus**

#### **Loukkaantumisvaara!**

- Laite on hyvin painava. Sen nostaminen voi aiheuttaa loukkaantumisen. Älä nosta laitetta yksin.
- Laitteessa on teräviä reunoja, jotka voivat aiheuttaa viiltoja käsiin. Älä koske laitteen teräviin reunoihin. Käytä suojakäsineitä, kun nostat laitetta.

- Jos letkuja ja verkkojohtoja ei ole vedetty oikein, ne saattavat aiheuttaa kompastumisvaaran, josta voi seurata henkilövahinkoja. Vedä letkut ja johdot siten, että ne eivät aiheuta kompastumisvaaraa.

## **Käyttö**



### **Varoitus**

#### **Räjähdyks-/tulipalovaara!**

Liuottimien, öljyn, vahan, vahanpoistoaineen, maalin, rasvan tai tahrannoistoaineen kanssa kosketuksissa ollut pyykki voi syttyä palamaan koneellisesti kuivattaessa tai aiheuttaa laitteen räjähtämisen. Ota sen tähden huomioon seuraavaa:

- Pese pyykki pesuaineella ja huuhtelee huolellisesti lämpimällä vedellä ennen kuin kuivaat sitä koneessa.
- Älä kuivaa pyykkiä koneessa, jos pyykkiä ei ole ensin pesty.
- Älä käytä laitetta, jos olet käyttänyt tekstiilien puhdistukseen teollisuuskemikaaleja.



**⚠ Varoitus****Räjähdykset/tulipalovaara!**

- Nukkasihtiin jäänyt materiaali voi syttyä palamaan kuivauksen aikana tai aiheuttaa jopa laitteen syttymisen tai räjähtämisen. Puhdista nukkasuodatin säännöllisesti.
- Tietty esineet voivat syttyä palamaan kuivauksen aikana tai aiheuttaa jopa laitteen syttymisen tai räjähtämisen. Poista mahdolliset sytyttimet ja tulitikut vaatteiden taskuista.
- Jos laitteen lähellä on hiilipölyä tai jauhoja, seurauksena voi olla räjähdys. Huolehdi siitä, että laitteen ympäristö on puhdas, kun käytät laitetta.

**⚠ Varoitus****Tulipalon/aineellisten vahinkojen/laitevaurioiden vaara!**

Laite sisältää R290-kylmäainetta, joka on ympäristöystävällinen mutta syttyvä kaasu. Pidä avotuli ja sytytyslähteet poissa laitteen luota.

**⚠ Varoitus****Tulipalon/aineellisten vahinkojen/laitevaurioiden vaara!**

Jos keskeytät ohjelman ennen kuivausjakson päättymistä, pyykki ei ehdi jäähtyä tarpeeksi ja voivat syttyä palamaan tai seurauksena voi olla myös aineellisia vahinkoja tai laitevaurioita.

- Koneessa olevaa pyykkiä ei lämmitetä kuivausjakson viimeisimmän osion aikana (jäähdytysjakso). Näin varmistetaan turvallisen lämpötilan säilyminen ja vältetään mahdollisten vahinkojen syntyminen.
- Älä kytke laitetta pois päältä ennen kuivausjakson päättymistä, ellei tyhjennä välittömästi kaikkia pyykkejä koneesta ja levitä niitä erilleen jäähtymään.

**⚠ Varoitus****Myrkytysvaara/aineellisten vahinkojen vaara!**

Kondenssivesi ei ole juomakelpoista, ja siinä olla nukkaa. Epäpuhtauksia sisältävä kondenssivesi voi olla terveydelle vaarallista ja aiheuttaa aineellisia vahinkoja. Älä niele vettä tai käytä sitä muuhun tarkoitukseen.

## **Varoitus**

### **Myrkytysvaara!**

Liuottimia sisältävistä puhdistusaineista, kuten rasvanpoistoaineesta, voi vapautua ilmaan myrkyllisiä höyryjä.

Älä käytä liuottimia sisältäviä puhdistusaineita.

## **Varoitus**

### **Loukkaantumiswaara!**

- Jos varaat painosi laitteen auki olevaan luukkuun tai istut sen päälle, laite voi kallistua ja seurauksena voi olla loukkaantuminen. Älä varaa painoasi laitteen luukkuun, kun se on auki.
- Jos kiipeät laitteen päälle, laitteen kansilevy voi rikkoontua ja seurauksena voi olla loukkaantuminen. Älä kiipeä laitteen päälle.
- Jos kosket rumpuun rummun pyöriessä, voit loukata kätesi. Odota, että rumpu on lakannut pyörimästä.

## **Huomio!**

### **Aineellisten vahinkojen/laitevaurioiden vaara**

- Jos laitteen pyykkimäärä ylittää enimmäistäyttömäärän, laite ei välttämättä toimi oikein tai seurauksena voi olla aineellisia vahinkoja tai laitevaurioita. Älä ylitä kuivan pyykin enimmäistäyttömäärää. Noudata kullekin ohjelmalle ilmoitettuja enimmäistäyttömääriä. → *Sivu 23*
- Jos käytät laitetta ilman nukanerotinta (siis nukkasuodatinta, nukkan kerääjää, laitteen varusteista riippuen) tai jos nukanerotin on epätäydellinen tai rikki, seurauksena voi olla laitevaurioita. Älä käytä laitetta ilman nukanerotinta tai jos nukanerotin on epätäydellinen tai rikki.
- Kevyet esineet tai kappaleet, kuten hiukset ja nukka voivat joutua imun seurauksena ilmanottoaukkoon, kun laite on käynnissä. Huolehdi siitä, että niitä ei ole laitteen lähellä.

- Vaahtomuovissa ja vaahtokumissa voi tapahtua muodonmuutoksia, tai ne voivat sulaa, jos niitä kuivataan laitteessa. Älä kuivaa laitteessa tekstiilejä, jotka sisältävät vaahtomuovia tai vaahtokumia.
- Jos annostelet laitteeseen virheellisen määrän pesu-, huuhtelu- tai tahrannoistainetta, seurauksena voi olla aineellisia vahinkoja tai laitevaurioita. Käytä pesu-/huuhtelu-/tahrannoistainetta valmistajan ohjeiden mukaan.
- Jos laite ylikuumenee, se ei välttämättä toimi oikein tai seurauksena voi olla aineellisia vahinkoja tai laitevaurioita. Varmista, että laitteen ilmanottoaukko ei ole koskaan tukossa, kun laite on käynnissä. Huolehdi lisäksi laitteen ympärillä olevan alueen asianmukaisesta tuuleutuksesta.

## Puhdistus/huolto

### **Varoitus** **Hengenvaara!**

- Laitte toimii sähköllä. Jännitteisten komponenttien koskettaminen aiheuttaa sähköiskun vaaran. Ota sen tähden huomioon seuraavaa:
- Kytke laite pois päältä. Katkaise laitteesta virta (irrota laitteen verkkopistoke pistorasiasta).
  - Älä koske virtajohtoon märillä käsillä.
  - Kun irrotat verkkopistokkeen pistorasiasta, vedä aina pistokkeesta äläkä verkkojohdosta. Muutoin verkkojohto voi vaurioitua.
  - Älä tee laitteeseen tai sen ominaisuuksiin mitään teknisiä muutoksia.
  - Laitteen korjaustöitä ja muita vastaavia toimenpiteitä saa tehdä ainoastaan huoltopalvelumme edustaja tai sähköasentaja. Sama koskee laitteen verkkojohdon vaihtoa (tarvittaessa).
  - Varaosana myytäviä verkkojohtoja voi tilata asiakaspalvelustamme.

 **Varoitus**

**Myrkytysvaara!**

Liuottimia sisältävistä puhdistusaineista, kuten rasvanpoistoaineesta, voi vapautua ilmaan myrkyllisiä höyryjä.

Älä käytä liuottimia sisältäviä puhdistusaineita.

 **Varoitus**

**Sähköiskun/aineellisten vahinkojen/laitevaurioiden vaara!**

Jos laitteeseen pääsee kosteutta, seurauksena voi olla oikosulku.

Älä käytä paine- tai höyrypesuria, vesiletkeä tai ruiskupistoolia laitteen puhdistukseen.

 **Varoitus**

**Henkilövahinkojen/aineellisten vahinkojen/laitevaurioiden vaara!**

Muiden merkkien toimittamien varaosien ja lisävarusteiden käyttö on vaarallista:

seurauksena voi olla henkilövahinkoja, aineellisia vahinkoja tai laitevaurioita.

Käytä turvallisuusyistä vain alkuperäisiä varaosia ja lisävarusteita.

**Huomio!**

**Aineellisten vahinkojen/laitevaurioiden vaara**

Tahrannoista aineet ja pyykin esikäsittelyyn tarkoitettut aineet (esimerkiksi tahrannoista aineet, esikäsittelysuihkeet jne.) voivat aiheuttaa vaurioita, jos ne joutuvat kosketuksiin laitteen pintojen kanssa. Ota sen tähden huomioon seuraavaa:

- Huolehdi siitä, etteivät kyseiset aineet joudu kosketuksiin laitteen pintojen kanssa.
- Puhdista laite pelkällä vedellä ja kostealla pehmeällä liinalla.
- Poista mahdolliset pesuaineet, suihkeet tai muut jäämät välittömästi.

## Säästövinkejä

- Linkoa pyykki ennen kuivausta. Kuivempi pyykki lyhentää ohjelman kestoa ja pienentää energiankulutusta.
- Käytä hyväksesi ohjelmien suurin sallittu täyttömäärä.

**Huomautus:** Suurimman sallitun täyttömäärän ylittäminen pidentää ohjelman kestoa ja nostaa energiankulutusta.

- Käytä laitetta tuuletetussa huoneessa ja pidä laitteen ilmantuloaukko vapaana, jotta varmistat ilmanvaihdon.
- Poista nukka laitteesta säännöllisesti. Nukan likaama laite pidentää ohjelman kestoa ja lisää energiankulutusta.
- Jos laite on ennen ohjelman käynnistämistä tai ohjelman päättymisen jälkeen pidemmän aikaa käyttämättä, laite kytkeytyy automaattisesti energiansäätötilaan. Näyttö ja merkkivalot sammuvat muutaman minuutin kuluttua ja **(Käynnistys/Tauko)**  vilkkuu. Energiansäätötila päättyy, kun käytät taas laitetta, esim. avaat ja suljet luukun.
- Jos laite on energiansäätötilassa pidemmän aikaa käyttämättä, laite kytkeytyy automaattisesti pois päältä.

**Huomautus:** Jos Wi-Fi on aktivoitu, laite ei kytkeydy automaattisesti pois päältä.

## Laitteen asennus ja liittäminen

### Toimituksen sisältö

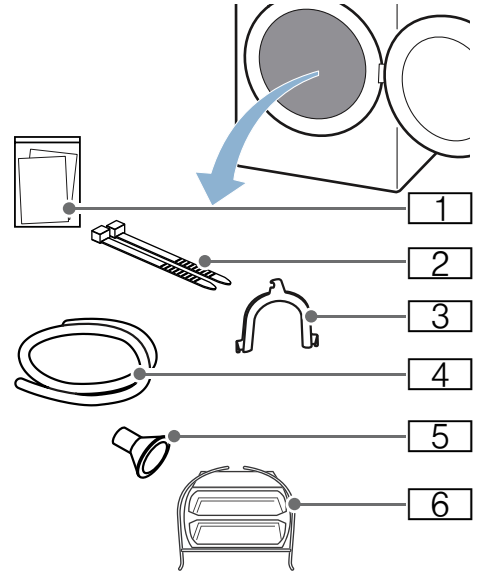

- 1 Ohjeet (esim. Käyttö- ja asennusohje)
- 2 Kiinnitysmateriaali
- 3 Kaari poistovesiletkun kiinnittämistä varten
- 4 Poistovesiletku
- 5 Liitäntäadapteri
- 6 Villavaatekori

1. Poista kaikki pakkausmateriaali ja suojakalvot laitteesta.
2. Avaa luukku.
3. Poista kaikki varusteet rummusta. Nyt voit asentaa ja liittää laitteen.

### Huomio! Esine- ja laitevauriot

Rumpuun jääneet esineet, joita ei ole tarkoitettu käytettäväksi laitteessa, voivat aiheuttaa esine- ja laitevaurioita. Poista nämä esineet ja kaikki varusteet rummusta.

## Laitteen asennus

### **Varoitus** **Hengenvaara!**

Lapset voivat lukita itsensä laitteen sisään ja joutua näin hengenvaaraan.

- Älä sijoita laitetta oven taakse, sillä se voi estää laitteen luukun avautumisen osittain tai kokonaan.
- Kun laite on tullut käyttöikänsä päähän, irrota verkkopistoke pistorasiasta **ennen** verkkojohdon katkaisua. Riko sen jälkeen laitteen luukun lukko.

### **Varoitus** **Räjähdyksen-/tulipalovaara!**

Jos laitteen lähellä on hiilipölyä tai jauhoja, seurauksena voi olla räjähdys. Huolehdi siitä, että laitteen ympäristö on puhdas, kun käytät laitetta.

### **Varoitus** **Tulipalon/aineellisten vahinkojen/laitevaurioiden vaara!**

Laite sisältää R290-kylmäainetta, joka on ympäristöystävällinen mutta syttyvä kaasu.

Pidä avotuli ja sytytyslähteet poissa laitteen luota.



### **Varoitus** **Henkilövahinkojen/aineellisten vahinkojen/laitevaurioiden vaara!**

- Laite voi täristä tai liikkua käytön aikana, minkä seurauksena voi syntyä henkilövahinkoja tai aineellisia vahinkoja. Sijoita laite puhtaalle, tasaiselle ja tukevalle pinnalle ja tasapainota se vesiva'lan ja säätöjalkojen avulla.

- Laitteen virheellinen sijoitus (torniasennus) pesukoneen päälle voi aiheuttaa henkilövahinkoja, aineellisia vahinkoja ja/tai laitevaurioita. Jos laite sijoitetaan pesukoneen päälle, pesukoneen syvyyden ja leveyden on oltava vähintään samat kuin laitteen vastaavat mitat, ja se on asennettava tukevasti paikalleen käyttämällä sopivaa liitäntäsarjaa. → *Sivu 16* Laite PITÄÄ asentaa paikalleen kyseisen liitäntäsarjan avulla. Laitteen muunlainen torniasennus on kielletty.
- Jos nostat tai siirrät laitetta laitteen ulkonevista osista (esimerkiksi laitteen luukku), kyseiset osat voivat rikkoutua ja aiheuttaa loukkaantumisen. Älä siirrä laitetta laitteen mistään ulkonevista osista.

### **Varoitus** **Loukkaantumisvaara!**

- Laite on hyvin painava. Sen nostaminen voi aiheuttaa loukkaantumisen. Älä nosta laitetta yksin.
- Laitteessa on teräviä reunoja, jotka voivat aiheuttaa viiltoja käsiin. Älä koske laitteen teräviin reunoihin. Käytä suojakäsineitä, kun nostat laitetta.

### **Huomio!** **Aineellisten vahinkojen/laitevaurioiden vaara**

Jos laite ylikuumenee, se ei välttämättä toimi oikein tai seurauksena voi olla aineellisia vahinkoja tai laitevaurioita. Varmista, että laitteen ilmanottoaukko ei ole koskaan tukossa, kun laite on käynnissä. Huolehdi lisäksi laitteen ympärillä olevan alueen asianmukaisesta tuuletuksesta.

**Asenna laite paikalleen seuraavasti:**

1. Sijoita laite puhtaalle, tasaiselle ja vakaalle alustalle.
2. Tarkasta laitteen sijoitus vesivaa'alla.

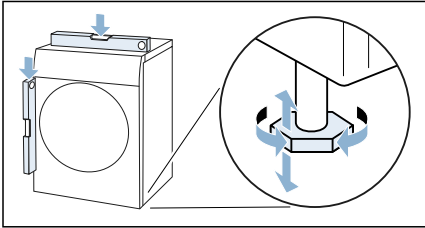

3. Jos tarpeen, aseta laite uudelleen vaakasuoraan kiertämällä laitteen jalvoja.

Nyt voit liittää laitteen.

**Huomautuksia**

- Laitteen on oltava tukevasti lattialla kaikkien jalcojen varassa.
- Jos laite on sijoitettu virheellisesti, seurauksena voi olla häiriöääniä, värinöitä ja rummun epätasainen käynti, ja laitteesta voi valua ulos jäännösvettä.

**Laitteen liittäminen****⚠️ Varoitus****Sähköiskun/tulipalon/aineellisten vahinkojen/laitteavurioiden vaara!**

Jos laitetta ei asenneta asianmukaisesti, se voi aiheuttaa vaaran. Varmista seuraavat seikat:

- Pistorasian verkkojännitteen pitää vastata laitteessa ilmoitettua jännitearvoa (arvokilpi). Kytkeyty kuormitukset ja tarvittava sulakesuojaus on merkitty arvokilpeen.
- Laitteen saa liittää ainoastaan vaihtovirtalähteeseen suojakosketinpistorasian kautta, joka on asennettu oikein. Pistorasiaan pitää päästä aina vapaasti käsiksi.

- Verkkopistokkeen ja suojakosketinpistorasian pitää vastata toisiaan ja maadoitus pitää olla oikein asennettu.
- Asennuksen johdon halkaisijan pitää olla riittävä.
- Verkkopistokkeeseen pitää päästä aina vapaasti käsiksi. Jos tämä ei ole mahdollista, voimassa olevien turvallisuusmääräysten täyttämiseksi on kiinteään liitäntään asennettava katkaisin (2-napainen vaihtokytkin) sähköasennusta koskevien säädösten mukaan.
- Jos käytät vikavirtasuojakytkintä, käytä ainoastaan seuraavalla merkinnällä varustettua kytkintä: Tämä merkintä on ainoa tapa varmistaa, että tuote täyttää kaikki asianmukaiset määräykset.

**⚠️ Varoitus****Sähköiskun/tulipalon/aineellisten vahinkojen/laitteavurioiden vaara!**

Jos laitteen verkkovirtajohtoon tehdään muutoksia tai se on vaurioitunut, seurauksena voi olla sähköisku, oikosulku tai ylikuumenemisestä aiheutuva tulipalo.

Verkkojohtoa ei saa taittaa, kiertää, jättää puristuksiin, rikkoa tai muuttaa eikä se saa olla kosketuksissa lämpölähteiden kanssa.

**⚠️ Varoitus****Tulipalon/aineellisten vahinkojen/laitteavurioiden vaara!**

Jatkojohtojen ja pistorasiaajakajien käyttö voi aiheuttaa ylikuumenemisen tai oikosulun seurauksena tulipalon. Liitä laite suoraan maadoitettuun pistorasiaan, joka on asennettu oikein. Älä käytä jatkojohtoja, pistorasiaajakajia tai haaroitusliittimiä.



## Varoitus

### Loukkaantumisaava!

Jos letkuja ja verkkojohtoja ei ole vedetty oikein, ne saattavat aiheuttaa kompastumisvaaran, josta voi seurata henkilövahinkoja. Vedä letkut ja johdot siten, että ne eivät aiheuta kompastumisvaaraa.

### Liitä laite seuraavasti:

1. Liitä poistovesiletku. → *Sivu 42*

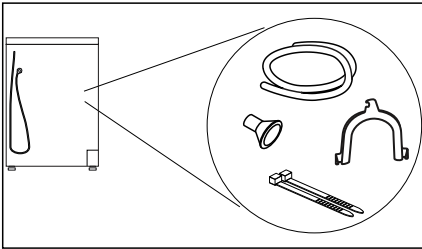

2. Liitä laitteen verkkopistoke tätä tarkoitusta varten olevaan pistorasiaan.
3. Tarkasta, että verkkopistoke on kunnolla paikallaan. Laitte on nyt käyttövalmis.

### Huomio!

#### Esine- ja laitevauriot

Laitte sisältää kylmäainetta ja laite voi vaurioitua, jos sitä käytetään välittömästi kuljetuksen jälkeen. Anna laitteen seistä paikallaan ennen käyttöönottoa kahden tunnin ajan.

**Huomautus:** Jos olet epävarma, teetä liittäminen alan ammattiasentajalla.

## Ennen ensimmäistä käyttöä

### Ennen laitteen käyttöönottoa:

Tarkista, että laitteessa ei ole näkyviä vaurioita. Älä ota vaurioitunutta laitetta käyttöön. Käännä ongelmatapauksessa myyjäliikkeen tai huoltopalvelumme puoleen.

**Huomautus:** Laitte on käyttövalmis, kun se on asennettu ja liitetty asianmukaisesti. Muita toimenpiteitä ei tarvita.

## Lisävarusteet

Tilaa lisävarusteet\* huoltopalvelusta:

#### ■ Jalusta:

Kuivausrummun korottaminen jalustalla helpottaa laitteen täyttämistä ja tyhjentämistä. Voit kantaa pyykkiä jalustan laatikkoon integroidulla pyykkikorilla.  
– Tilausnumero: **WMZ20500**.

#### ■ Pesutornin liitossarja:

Kuivausrumpu voidaan sijoittaa tilaa säästään sopivan samansyvyisen ja -levyisen pyykinpesukoneen päälle. Kiinnitä kuivausrumpu vain tämän liitossarjan avulla pesukoneen päälle.  
– Tilausnumero, mukana vedettävä työtaso: **WTZ11400**  
– Tilausnumero, ilman ulosvedettävää työtasoa: **WTZ20410**.

\* laitteen varusteista riippuen





## Laitteasetukset

### Lapsilukko

Aktivoidulla lapsilukon estät ohjauspaneelin tahattoman käytön.

#### Lapsilukon aktivointi/deaktivointi:

- Paina (**Lapsilukko 3 sekuntia**)  **push 3 sec.** 3 sekuntia.

**Huomautus:** Lapsilukko pysyy aktivoituna myös, kun laite kytketään pois päältä. Jotta ohjauspaneelia voidaan käyttää laitteen päälle kytkemisen jälkeen, lapsilukko on deaktivoitava.

### Säätötilan aktivointi

Jotta voit tehdä seuraavat asetukset, sinun on ensin aktivoitava asetustila. Tällöin on ohjelmavalitsinta käytettävä seuraavassa järjestyksessä:

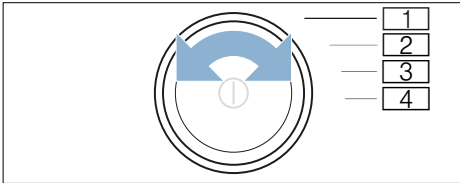

- 1 **Säätötilan** aktivointi
- 2 **Säätötilan** aktivointi ja **huomautussignaalien** äänenvoimakkuus
- 3 **Valitsinäänten** voimakkuus
- 4 **kytkeytyminen automaattisesti pois päältä**

1. Kytke laite päälle.

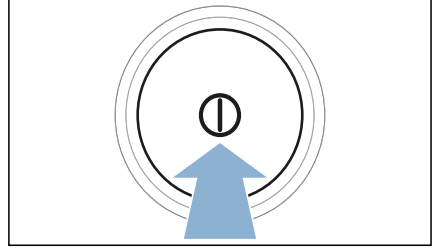

2. Käännä ohjelmavalitsin kohtaan 1.
3. Paina (**Kuivausaste**)  ja käännä samalla ohjelmavalitsin kohtaan 2.
4. Vapauta (**Kuivausaste**) . Säätötila on aktivoitu.

### Äänimerkin voimakkuuden muuttaminen

Voit muuttaa huomautussignaalien (esim. ohjelman päättyminen) ja valitsinsignaalien äänenvoimakkuuden kiertovalitsimen seuraavilla asennoilla:

- 2: huomautussignaalien äänenvoimakkuus
  - 3: valitsinsignaalien äänenvoimakkuus
1. Aktivoi säätötila.
  2. Käännä ohjelmavalitsin haluamaasi kohtaan.
  3. Aseta valitsimella (**Ajastus**)  + tai - haluamaasi äänenvoimakkuus (0=pois päältä - 4=hyvin äänekäs).

## Laitteen automaattisen pois päältä kytkeytymisen kytkeminen päälle ja pois päältä

Jos laite on pidemmän aikaa käyttämättä, laite voi kytkeytyä energian säästämiseksi ennen ohjelman myöhempää käynnistymistä ja ohjelman päätyttyä automaattisesti pois päältä. Painamalla ① se voidaan tällöin kytkeä milloin tahansa taas päälle.

Voit kytkeä laitteen automaattisen pois päältä kytkeytyminen pois päältä ja päälle seuraavasti:

1. Aktivoi säätötila.
2. Käännä ohjelmavalitsin kohtaan 4.
3. Kytke valitsimella (**Ajastus**) ① + tai - laitteen automaattinen pois päältä kytkeytyminen päälle (On) tai pois päältä (Off).

**Huomautus:** Jos Wi-Fi on aktivoitu, laite ei kytkeydy automaattisesti pois päältä.

## Säätötilan lopettaminen

Kun olet tehnyt kaikki asetukset, kytke laite pois päältä painamalla ①.

Valitut asetukset tallentuvat muistiin ja toimivat, kun laite kytketään seuraavan kerran päälle.



# Pikakäyttöohje

## Huomautus:

Laite on sijoitettava ja liitettävä asianmukaisesti. → *Sivu 13*

**1**

**Ennen ohjelman käynnistämistä:**

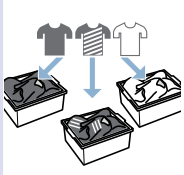
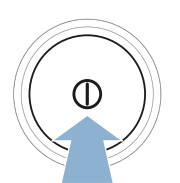
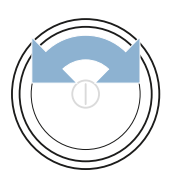





Lajittele pyykki.

Kytke laite päälle.

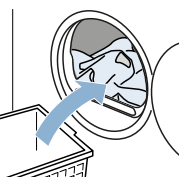
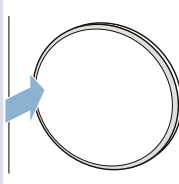
Valitse ohjelma.

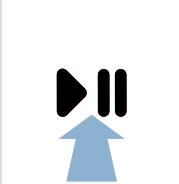
**2**

Avaa luukku ja laita pyykki rumpuun.

Sulje luukku.

Tarvittaessa: muuta ohjelma-asetuksia.

Käynnistä ohjelma.

**3**

**Ohjelman päättymisen jälkeen:**

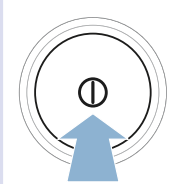
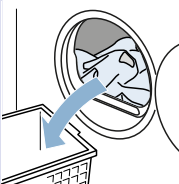
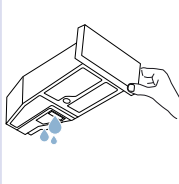



Kytke laite pois päältä.

Avaa luukku ja poista pyykki.

Tyhjennä kondenssivesisäiliö.

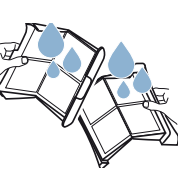
**4**



Poista nukka.

## Tutustuminen laitteeseen

### Yleiskuva laitteesta

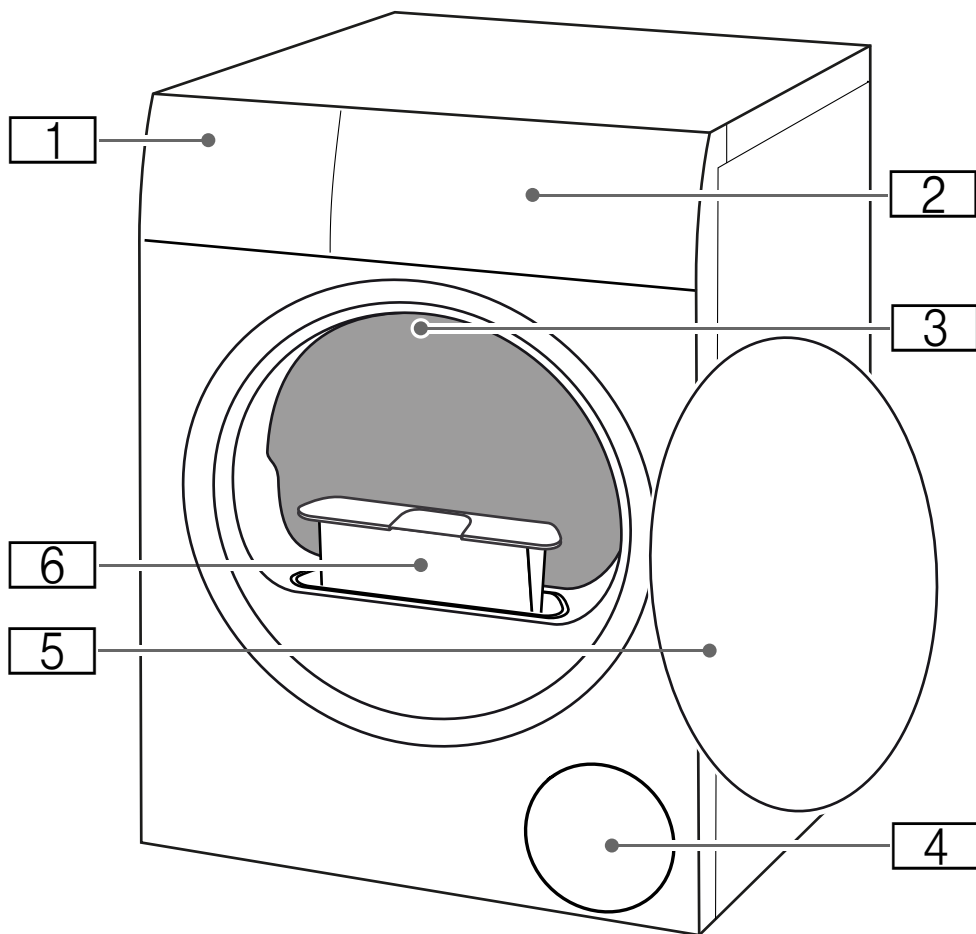

- 1** Kondenssivesisäiliö
- 2** Etulevy
- 3** Rummun sisävalo (laitteen varusteista riippuen)
- 4** Tuuletusritilä
- 5** Luukku
- 6** Nukkasihti

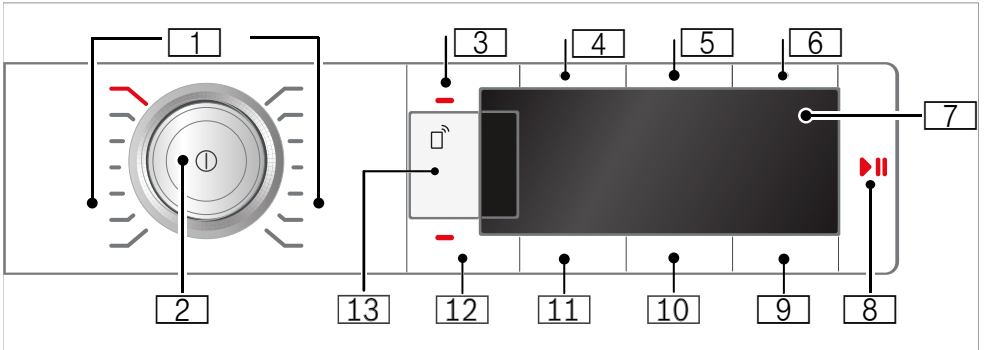
**Etulevy**

- 1 Ohjelmat** → *Sivu 23*
- 2 Ohjelmavalitsin**
- Paina: laitteen kytkeminen päälle/pois päältä
  - Kierra: ohjelman asettaminen
- 3 Lapsilukko**  
estää asetettujen toimintojen muuttamisen tahattomasti.  
Aktivointi / deaktivointi: → *Sivu 17*
- 4 Rypistymisestä 60 min**
- 5 Rypistymisestä 120 min**
- 6 Hellävarainen kuivaus**
- 7 Näyttö**  
Asetusten ja tietojen näyttö
- 8** ▷|||:
- Ohjelman käynnistämistä varten
  - Ohjelman taukoa varten, esimerkiksi pyykin lisäämiseksi
  - Ohjelman keskeyttämistä varten
- 9 Ajastusaika**
- 10 Kuivausaste**
- 11 Kuivaustavoite**
- 12 Äänimerkki**
- 13 Kaukokäynnistys ja Home Connect -asetukset** → *Sivu 34*

## Näyttö

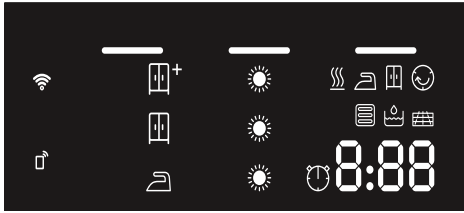

**Tyhjennä kondenssivesisäiliö**

→ *Sivu 31*



**Poista nukka** → *Sivu 32*



**Lämmönvaihdin** puhdistuu automaattisesti



**Ohjelman eteneminen:**

Kuivaus



Silityskuiva



Kaappikuiva



Rypistymisestä



Tauko



Ohjelman päättyminen



**Kuivaustavoitteet:**

Silityskuiva



Kaappikuiva



Kaappikuiva Plus



**Kuivausaste** valittu



**Kaukokäynnistys** on valittu **pois päältä**: Wi-Fi on kytketty pois päältä ja laite ei ole yhdistetty kotiverkkoon



**vilkkuu**: Laite yrittää muodostaa yhteyden kotiverkkoon

**palaa**: Wi-Fi on aktiivinen ja laite on yhdistetty kotiverkkoon



**1:27**

**Aikaohjelma** valittu

Arvioitu **ohjelman kesto** tunteina ja minuutteina

**3 h**

**Ohjelman päättymisen siirtäminen** tunteina, kun valitaan ajastusaika















**Ohjelmataulukko**



Ohjelma	Maksimitäyttömäärä
<b>Ohjelman nimi</b> Lyhyt kuvaus ohjelmasta ja/tai minkä tyyppisille tekstiileille se sopii.	<b>suurin sallittu täyttömäärä tekstiilien kuivapainoon perustuen</b>
 <b>Puuvilla</b> Kulutusta kestävät, valkopesun kestävät tekstiilit, jotka ovat puuvillaa tai pellavaa.	<b>9 kg</b>
<b>Siliävät</b> Tekstiilit, jotka ovat synteettistä materiaalia tai sekoitekuitua.	<b>3,5 kg</b>
<b>Mix</b> Sekalainen pyykki, jossa on puuvillaisia ja synteettisiä tekstiilejä.	<b>3 kg</b>
<b>Hienopesu</b> Hellävaraista käsittelyä vaativat, pesunkestävät tekstiilit, jotka ovat esim. satiinia, synteettistä materiaalia tai sekoitekuitua.	<b>2 kg</b>
<b>Kuivaus korissa</b> Villa- tai villasekoitetekstiilit; kengät /urheilu- ja vapaa-ajan jalkineet; pesunkestävät keinokuituiset pehmolelut. <b>Huomautuksia</b> <ul style="list-style-type: none"> <li>■ Kuivaa tekstiilit vain villavaatekorissa → <i>Sivu 40</i> .</li> <li>■ Älä kuivata kenkiä, jotka ovat nahkaa tai joissa on nahkaisia osia.</li> <li>■ Myös pehmolelujen täytteen pitää soveltua rumpukuivaukseen.</li> </ul>	<b>suurin sallittu täyttömäärä villalle/pehmoleluille korissa: 1 korillinen</b> <b>suurin sallittu täyttömäärä kengille korissa: 1 pari</b>
<b>Aikaoh. kylmä</b> Aikaohjelma kaikille tekstiileille paitsi villalle ja silkille. Vähän käytettyjen vaatekappaleiden raikastamiseen tai tuulettamiseen. <b>Huomautus:</b> Voit mukauttaa ohjelman keston. → "Ohjelma-asetukset" sivulla 25	<b>3 kg</b>
<b>Aikaoh. lämmin</b> Aikaohjelma kaikille tekstiilityypeille paitsi villalle ja silkille. Sopii esikuivatulle tai vain vähän kostealle pyykille ja monikerroksisten, paksujen tekstiilien jälkikuivaukseen. <b>Huomautus:</b> Aikaohjatussa ohjelmassa pyykin jäännöskosteutta ei tunnisteta automaattisesti. Jos pyykki on kuivauksen jälkeen vielä liian kosteaa, toista ohjelma ja pidennä tarvittaessa ohjelman kesto. → "Ohjelma-asetukset" sivulla 25	<b>3 kg</b>

<b>Paidat</b>	<b>1,5 kg</b>
Paidat/puserot, jotka ovat puuvillaa, pellavaa, synteettistä materiaalia tai sekoitekuitua.	
<b>Huomautus:</b> Silitä pyykki kuivauksen jälkeen tai ripusta se kuivumaan. Jäännöskosteus jakautuu silloin tasaisesti.	
<b>Peitot</b>	<b>2,5 kg</b>
Synteettisillä kuiduilla täytetyt tekstiilit, tyynyt, täkit tai päiväpeitteet.	
<b>Huomautus:</b> Kuivata suurikokoiset tekstiilit yksitellen. Noudata hoitomerkinäköjä.	
<b>Untuva</b>	<b>1,5 kg</b>
Untuvatäytteiset tekstiilit, peitot tai untuvapeitot.	
<b>Huomautuksia</b>	
<ul style="list-style-type: none"> <li>■ Kuivata suurikokoiset tekstiilit yksitellen.</li> <li>■ Ravistele tekstiilejä ohjelman päätyttyä, jotta täyte jakautuu tasaisesti ja kosteus pääsee haihtumaan. Käynnistä ohjelma tarvittaessa uudelleen.</li> </ul>	
<b>Sport</b>	<b>1,5 kg</b>
Nopeasti kuivuvat funktionaaliset ja synteettiset tekstiilit.	
<b>Pyyhkeet</b>	<b>6 kg</b>
Kulutusta kestävät puuvillaiset pyyheliinat ja kylpytakit.	
<b>Superpika 40'</b>	<b>2 kg</b>
Sekalainen pyykki, jossa synteettisiä tekstiilejä ja kevyttä puuvillaa.	
<b>Allergia+</b>	<b>4 kg</b>
Kulutusta kestävät tekstiilit.	
<b>Huomautus:</b> Ohjelmassa käytetään korkeampia lämpötiloja. Sopii erityisesti tavallista suurempien hygieniavaatimusten täyttämiseen.	



**P+** Ohjelma-asetukset

Valitsimet	Näytöt	Selostukset ja ohjeet
<b>Huomautus:</b> Kaikki valitsimet ja niiden toiminnot eivät ole valittavissa kaikissa ohjelmissa.		
		<p>Valitsemalla  sallit laitteen kaukokäynnistämisen Home Connect -sovelluksen avulla ja siirryt Home Connect -asetuksiin.</p> <p>Painamalla lyhyesti sallit laitteen kaukokäynnistämisen Home Connect -sovelluksen avulla. Kaukokäynnistys pysyy valinnan jälkeen aktiivisena 24 tuntia ja deaktivoituu sen jälkeen automaattisesti, jos et ole käynnistänyt ohjelmaa Home Connect -sovelluksen kautta. Jos laitetta käytetään, kuten esimerkiksi avataan luukku tai valitaan toinen ohjelma, kaukokäynnistysvalitsin deaktivoituu turvallisuusyistä.</p> <p><b>Huomautuksia</b></p> <ul style="list-style-type: none"> <li>■ Laitteen luukun pitää olla kiinni, jotta kaukokäynnistys aktivoituu.</li> <li>■ Jos olet valinnut lapsilukon, et voi aktivoida kaukokäynnistystä.</li> </ul> <p>Painamalla pidempään vähintään 3 sekunnin ajan siirryt Home Connect -asetuksiin → <i>Sivu 34</i>.</p>
<b>(Rypistymisestä 60')</b>  60 min		Rumpu pyörittää pyykkiä kuivauksen jälkeen säännöllisin välein rypistymisen estämiseksi. Voit pidentää automaattista rypistymisestotoimintoa jokaisen ohjelman jälkeen 60 minuuttia (valitsimella <b>(Rypistymisestä 60')</b>  60 min) tai 120 minuuttia (valitsimella <b>(Rypistymisestä 120')</b>  120 min).
<b>(Rypistymisestä 120')</b>  120 min		
<b>(Hellävarainen)</b> 		Matalampi lämpötila hellävaraista käsittelyä vaativille tekstiileille, kuten esim. polyakryyli tai elastaani, voi pidentää kuivauksen kestoa.
<b>(Äänimerkki)</b> 		Valitsimella (Äänimerkki  ) määrität, kuuluuko ohjelman päätymisen jälkeen äänimerkki. Kun asetus on valittu, valitsimen merkkivalo palaa ja äänimerkki on aktivoitu.
 <b>(Kuivaustavoite)</b> 		Valitse kuivaustavoite haluamasi kuivausasteen mukaan. Kun olet valinnut kuivaustavoitteen, se pysyy tallentuneena valitulle ohjelmalle myös laitteen pois päältä kytkemisen jälkeen. Poikkeus: puuvillan kohdalla eivät asetukset tallennu muistiin.
Kaappikuiva plus		Vaikeasti kuivuvat monikerrokset, paksut tekstiilit.
Kaappikuiva		Normaali, yksikerroksinen pyykki.
Silityskuiva		Normaali yksikerroksinen pyykki, jonka halutaan olevan kuivauksen jälkeen kosteaa ja sopivan silitykseen tai ripustettavaksi kuivumaan.

<b>(Kuivausaste)</b> ☀	  	<p>Jos pyykki on kuivauksen jälkeen liian kosteaa, voit muuttaa kuivaustavoitteen kuivausastetta ja nostaa sitä vaiheittain ☀ - ☀☀☀☀. Tämä pidentää ohjelman kestoa lämpötilan pysyessä samana.</p> <p>Jos olet muuttanut kuivausastetta tietylle ohjelmalle, asetukset pysyvät muistissa tätä ohjelmaa varten myös kuivausrummun pois päältä kytkemisen jälkeen.</p>
<b>(Ajastus)</b> ⌚	1-24	<p><b>Ennen ohjelman käynnistämistä</b> voit ajastaa ohjelman päätymisajan (ajastusajan) tunnin välein (h = tunti), maksimiaika on 24 h:</p> <ol style="list-style-type: none"> <li>1. Valitse ohjelma. Näytössä näkyy valitun ohjelman kesto, esim. <b>1:45</b> (tuntit: minuutit).</li> <li>2. Paina <b>(Ajastus)</b> ⌚ niin monta kertaa, että näyttöön ilmestyy haluamasi tuntilukema. <b>Huomautus:</b> Valitsimella <b>(Ajastus)</b> ⌚ + asetusrivot nousevat ja valitsimella <b>(Ajastus)</b> ⌚ - ne laskevat.</li> <li>3. Paina <b>(Käynnistys/Tauko)</b> ▶⏸. Ajastin on aktivoitu. Ennen ohjelman käynnistymistä valittu tuntiluku, esim. <b>8</b> näkyy näytössä ja ajastin laskee tätä aikaa alaspäin, kunnes kuivausohjelma käynnistyy. Sitten näytössä näkyy ohjelman kesto.</li> </ol> <p><b>Huomautus:</b> Ohjelman kesto sisältyy ajastusaikaan.</p>
esim. ⌚ <b>8 : 40</b>	<p>Kuivausaika <b>aikaohjelmille</b> voidaan pidentää enintään 3 tuntiin ja 30 minuuttiin 10-minuutin välein.</p>	



## Pyykki

### Pyykin esivalmistelu

#### Varoitus

#### **Räjähdyksen-/tulipalovaara!**

Tietyt esineet voivat syttyä palamaan kuivauksen aikana tai aiheuttaa jopa laitteen syttymisen tai räjähtämisen. Poista mahdolliset sytyttimet ja tulitikut vaatteiden taskuista.

#### **Huomio!**

#### **Rummun ja tekstiilien vauriot**

Rumpu ja tekstiilit voivat vaurioitua laitetta käytettäessä, jos tekstiilien taskuihin jää esineitä. Poista kaikki esineet kuten esim. metalliosat, tekstiilien taskuista.

Esivalmistele pyykki seuraavasti:

- Sido kangasvyöt, esiliinannauhat yms. yhteen tai käytä pesupussia.
- Sulje vetoketjut, hakaset, nepparit ja napit. Napita isot tekstiilit kuten tyynynpäälliset ja pussilakanat.
- Kuivaa pienet tekstiilit, esimerkiksi vauvan sukat, aina yhdessä isompien tekstiilien kuten pyyhkeiden kanssa.
- Käytä yksittäisille vaatekappaleille aikaohjattua ohjelmaa.
- Neulotut tekstiilit, kuten T-paidat ja trikoovaatteet, kutistuvat usein ensimmäisessä rumpukuivauksessa. Käytä hellävaraista ohjelmaa.

- Älä kuivaa siliäviä tekstiilejä liikaa. Liika kuivaaminen lisää pyykin rypistymistä.
- Eräät pesu- ja hoitoaineet kuten tärkki tai huuhteluaine sisältävät hiukkasia, jotka voivat tarttua kosteustunnistimen pintaan. Tämä voi haitata tunnistimen toimintaa ja heikentää siten kuivaustulosta.

#### **Huomautuksia**

- Annostele pesu- ja hoitoaineet kuivattavan pyykin pesun yhteydessä valmistajan ohjeiden mukaan.
- Puhdista kosteustunnistin säännöllisesti → *Sivu 46* .

### Pyykin lajittelu

**Huomautus:** Laita pyykki yksitellen laitteeseen. Vältä pyykkikääröjä, jotta kuivaustulos on hyvä.

#### **Huomio!**

#### **Kuivausrumpu tai tekstiilit voivat vaurioitua**

Rumpukuivaukseen soveltumaton pyykki voi kuivattaessa vaurioittaa laitetta ja pyykkiä. Lajittele pyykki ennen kuivausta hoito-ohjamerkinnän mukaan:

- Soveltuu rumpukuivaukseen
- Rumpukuivaus normaalissa lämpötilassa
- Rumpukuivaus matalassa lämpötilassa
- Ei sovellu rumpukuivaukseen

## fi Pyykki

Ota kuitattavaa pyykkiä lajitellessasi huomioon seuraavat seikat:

- Kuivaa yhdessä vain samaa kangaslaatua olevaa ja samantyyppistä pyykkiä, jotta kuivaustulos on tasainen. Jos kuivaat ohuita, paksuja tai monikerroksisia tekstiilejä samanaikaisesti, ne kuivuvat eri tavoin.
- Noudata kuivausohjelmien tekstiilejä koskevaa kuvausta.  
→ *"Ohjelmataulukko" sivulla 23*  
→ *"Kuivaus villavaatekorin avulla" sivulla 40*

**Huomautus:** Jos pyykki tuntuu kuivauksen jälkeen liian kostealta, voit valita jällekuivausta varten aikaohjelman.

### Huomio!

#### Laitteen tai tekstiilien vauriot

**Älä** kuivaa seuraavia tekstiilejä laitteessa:

- Liotinaineiden, vahan tai rasvan likaama pyykki.
- Pesemättömät tekstiilit.
- Ilmaa läpäisemättömät, esim. kumipinnoitetut tekstiilit.
- Hellävaraista käsittelyä vaativat tekstiilit, esim. silkki, synteettiset verhot.



## Laitteen käyttö

### Pyykin laittaminen rumpuun ja laitteen kytkeminen päälle

**Huomautus:** Laite on sijoitettava ja liitettävä asianmukaisesti. → *Sivu 13*

1. Pyykin esivalmistelu ja lajittelu.
2. Kytke laite päälle painamalla ①.

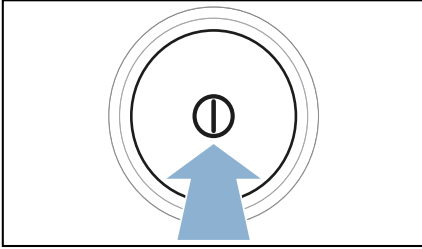

3. Avaa luukku.  
Tarkasta, että rumpu on tyhjä.  
Tyhjennä tarvittaessa.

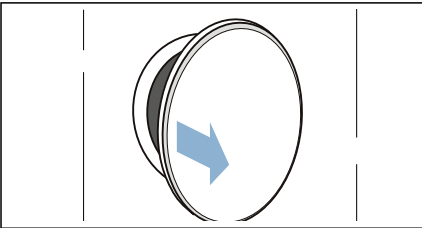

4. Aseta pyykki väljästi rumpuun.

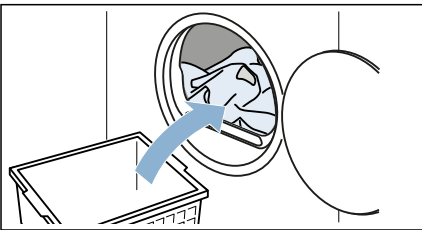

5. Sulje laitteen luukku.

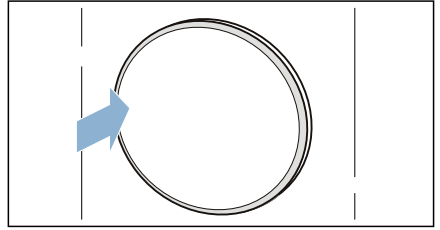

### Huomio!

#### Laite tai tekstiilit voivat vaurioitua.

Varmista, että pyykkiä ei jää puristuksiin luukun väliin.

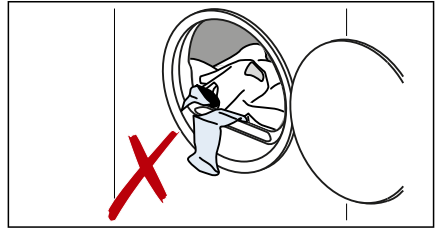

**Huomautus:** Laitteen rumpuun syttyä valo, kun laite avataan, suljetaan ja ohjelma käynnistetään. Rummun sisävalo sammuu itsestään.

## Ohjelman säätäminen

**Huomautus:** Jos olet aktivoinut lapsilukon, se on kytkettävä ensin pois päältä, jotta voit asettaa ohjelman.  
→ *Sivu 17*

1. Aseta haluamasi ohjelma.

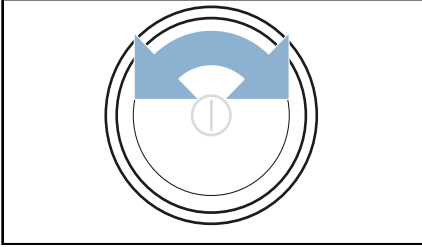

Näyttöön ilmestyvät ohjelma-asetukset.

2. Mukauta halutessasi ohjelma-asetuksia.  
→ *"Ohjelma-asetukset" sivulla 25*

## Ohjelman käynnistäminen

Paina **(Käynnistys/Tauko)** ▷|||.

**Huomautus:** Jos haluat varmistaa, että kukaan ei muuta vahingossa ohjelman asetuksia, aktivoi lapsilukko.  
→ *Sivu 17*

## Ohjelmavaiheet

Ohjelman tila näkyy näytössä.

**Huomautus:** Kun ohjelma valitaan, näytössä näkyy kuivauksen arvioitu kesto aika suurimmalla sallitulla täyttömäärällä. Kuivauksen kuluessa kosteustunnistin määrittää pyykissä olevan jäännöskosteuden. Ohjelman kesto ja jäljellä olevan ajan näyttö muuttuu käytön aikana automaattisesti jäännöskosteuden mukaan (paitsi aikaohjelmissa).

## Ohjelman muuttaminen tai pyykin lisääminen koneeseen

Kuivauksen kuluessa voit milloin tahansa poistaa pyykkiä koneesta, lisätä pyykkiä, valita toisen ohjelman tai muuttaa ohjelman asetuksia.

1. Avaa luukku tai paina valitsinta **(Käynnistys/Tauko)** ▷||| taukoa varten.
2. Lisää tai poista pyykkiä.
3. Valitse halutessasi toinen ohjelma tai toinen ohjelma-asetus.  
→ *"Ohjelmataulukko" sivulla 23*  
→ *"Ohjelma-asetukset" sivulla 25*
4. Sulje luukku.
5. Paina **(Käynnistys/Tauko)** ▷|||.

**Huomautus:** Näytössä näkyvä ohjelman kesto päivittyy pyykkimäärästä ja jäännöskosteudesta riippuen. Näytössä näkyvät arvot voivat muuttua ohjelman tai täyttöasteen muutoksen jälkeen.

## Ohjelman keskeyttäminen

Ohjelma voidaan keskeyttää milloin tahansa avaamalla luukku tai painamalla **(Käynnistys/Tauko)** ▷|||.

### Huomio!

#### Palovaara. Pyykki voi syttyä palamaan.

Jos keskeytät ohjelman, ota kaikki vaatekappaleet pois laitteesta ja levitä ne jäähtymään.

## Ohjelman päättyminen

Näyttöön ilmestyy - -.

## Pyykin poistaminen ja laitteen kytkeminen pois päältä

1. Poista pyykki.

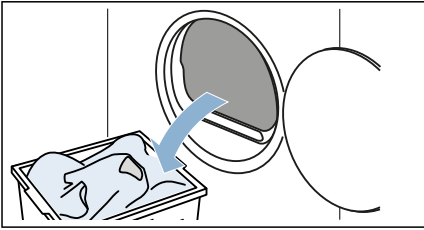

2. Kytke laite pois päältä painamalla ①

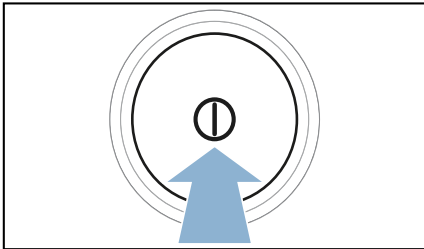

## Kondenssivesisäiliön tyhjennys

Laitteeseen kertyy kuivauksen aikana kondenssivettä.

Jos käytössä ei ole poistovesiletkaa, kondenssivesi kertyy laitteen kondenssivesisäiliöön. Tässä tapauksessa on kondenssivesisäiliö tyhjennettävä jokaisen kuivauksen jälkeen ja tämän lisäksi, jos säiliö täyttyy sitä ennen kuivauksen aikana.

1. Vedä kondenssivesisäiliö vaakatasossa ulos.

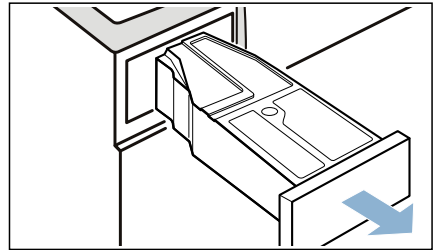

2. Kaada kondenssivesi pois.

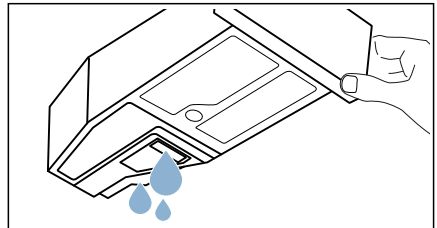

### Huomio!

#### **Terveydelliset vaarat aineelliset vauriot mahdollisia**

Kondenssivesi ei ole juomavettä; siinä voi olla nukkaa. Likainen kondenssivesi voi olla terveydelle vaarallista tai aiheuttaa aineellisia vaurioita. Älä juo vettä tai käytä sitä muihin tarkoituksiin.

## fi Laitteen käyttö

3. Työnä kondenssivesisäiliö paikalleen tuntuvaan lukitukseen saakka.

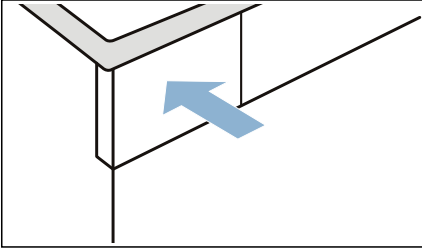

**Huomautus:** Kondenssivesisäiliössä oleva sihti suodattaa kondenssiveden, jota käytetään laitteen automaattiseen puhdistukseen. Sihti puhdistuu kondenssiveden tyhjennyksen myötä. Tarkasta silti säännöllisesti, onko sihdissä kertymiä ja poista ne tarvittaessa.

→ "Kondenssivesisäiliön sihdin puhdistus" sivulla 47

## Nukan poistaminen

**Huomautus:** Pyykistä irtoava nöyhtä ja hiukset kertyvät kuivauksen aikana nukkasiihtiin. Tukkeutunut tai likaantunut nukkasiihti heikentää ilmanvirtausta eikä laite toimi silloin täydellä teholla. Likaantuneet nukkasihdit lisäävät sähkönkulutusta ja pidentävät kuivausaikaa.

### Puhdista nukkasiihti jokaisen kuivauksen jälkeen:

1. Avaa luukku ja poista kaikki nukka luukusta.
2. Vedä kaksiosainen nukkasiihti pois paikaltaan.

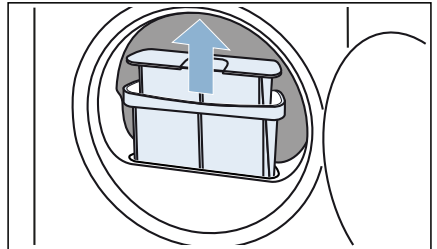

3. Poista nukka nukkasihdin syvennyksestä. Varmista, että nukkaa ei putoa avoimeen kuiluun.

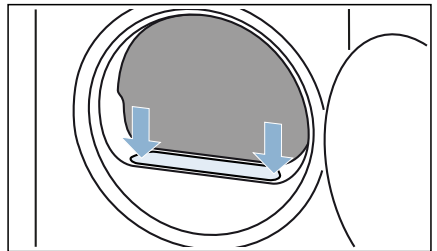



4. Vedä kaksiosaisen nukkasihdit osat irti toisistaan.

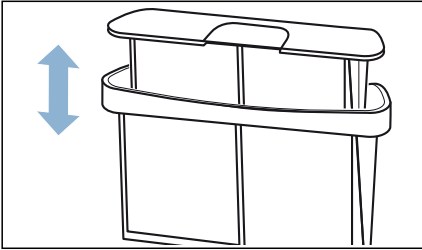

5. Käännä molemmat sihdit auki.

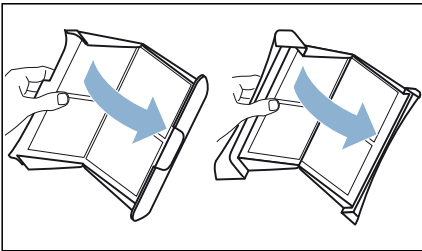

6. Poista kaikki nukka molemmista sihdeistä.

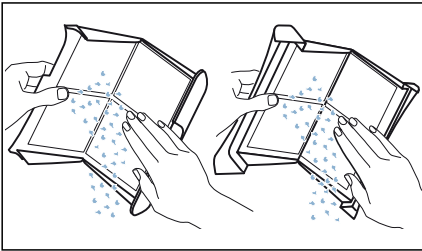

7. Huuhdo nukka pois lämpimän juoksevan veden alla.

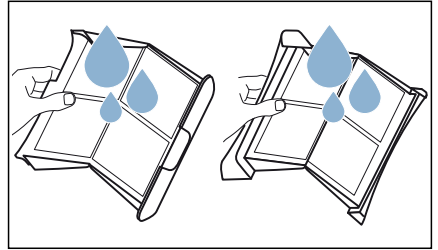

8. Kuivaa nukkasihdit, käännä ne kiinni ja aseta takaisin paikalleen.

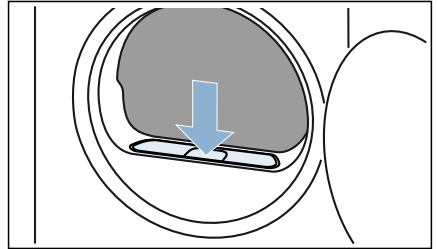

**Huomio!**  
**Aineellisten vahinkojen/  
laitevaurioiden vaara**

Jos käytät laitetta ilman nukkanerotinta (siis nukkasuodatinta, nukan kerääjää, laitteen varusteista riippuen) tai jos nukkanerotin on epätäydellinen tai rikki, seurauksena voi olla laitevaurioita. Älä käytä laitetta ilman nukkanerotinta tai jos nukkanerotin on epätäydellinen tai rikki.



## Home Connect

Tämä laite on Wi-Fi-kelpoinen, ja sitä voidaan kauko-ohjata älypuhelimella tai tablettitietokoneella.

Home Connect App -sovelluksen avulla voit käyttää tämän laitteen seuraavia toimintoja älypuhelimella tai tablettitietokoneella:

- Ohjelmien valinta ja käynnistäminen.
- Ohjelma-asetusten muuttaminen.
- Ohjelman tilan haku näyttöön.
- Laiteasetusten muuttaminen.
- Laitteen kytkeminen pois päältä.

Ennen kuin voit käyttää Home Connect -toimintoja, sinut pitää asentaa Home Connect App älypuhelimeesi tai tablettitietokoneeseen, rekisteröityä käyttäjäksi, yhdistää laite yhden kerran automaattisesti **tai** manuaalisesti kotiverkkoon ja luoda sen jälkeen Home Connect App -sovelluksen avulla yhteys laitteeseen.

Tietoja sovelluksesta löydät internet-sivulta Home Connect [www.home-connect.com](http://www.home-connect.com).

Home Connect -toiminnon saatavuus riippuu kunkin maan Home Connect -palveluista. Home Connect -palvelut eivät ole käytettävissä kaikissa maissa. Lisätietoja löydät sivulta [www.home-connect.com](http://www.home-connect.com).

### Huomautuksia

- Noudata tässä käyttöohjeessa olevia turvallisuusohjeita ja varmista, että turvallisuusmääräykset täyttyvät myös silloin, kun käytät laitetta Home Connect App -sovelluksen kautta etkä ole kotona. Ota huomioon myös Home Connect App -sovelluksessa olevat ohjeet.

- Kun laite on käytössä, et voi samanaikaisesti tehdä muutoksia Home Connect App -sovelluksen kautta. Mutta näet laitteessa tehdyt muutokset Home Connect App -sovelluksessa.



## Automaattinen yhdistäminen kotiverkkoon

Jos reitittimessäsi on WPS-toiminto, voit yhdistää laitteen automaattisesti kotiverkkoon.



Jos reitittimessäsi ei ole WPS-toimintoa, laite on yhdistettävä manuaalisesti kotiverkkoon.

1. Kytke laite päälle.
2. Paina  ja pidä painettuna vähintään 3 sekunnin ajan. Näyttöön ilmestyy **Aut** (automaattinen yhdistäminen).



3. Paina (Käynnistys/Tauko)  luodaksesi verkkoyhteyden. Näytössä vilkkuu . Laite yrittää nyt muodostaa yhteyden kotiverkkoon.

4. Aktivoi kotiverkon reitittimen WPS-toiminto seuraavien 2 minuutin kuluessa.

Kun laite on onnistunut muodostamaan yhteyden kotiverkkoon, näyttöön ilmestyy  (yhdistetty) ja  palaa jatkuvasti.



5. Paina lyhyesti  poistuaksesi Home Connect -asetuksista.

**Huomautus:** Jos yhteyden muodostaminen ei onnistunut, tarkasta, onko laite kotiverkon toiminta-alueella. Toista automaattinen yhdistäminen tai suorita manuaalinen yhdistäminen.

## Manuaalinen yhdistäminen kotiverkkoon

Jos olet jo yhdistänyt laitteen automaattisesti kotiverkkoon, jätä manuaalinen yhdistäminen huomiotta.

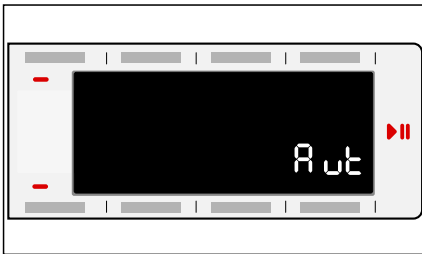

Jos reitittimessä ei ole WPS-toimintoa, laite on yhdistettävä manuaalisesti kotiverkkoon.

1. Kytke laite päälle.
2. Paina  ja pidä painettuna vähintään 3 sekunnin ajan. Näyttöön ilmestyy  (automaattinen yhdistäminen).



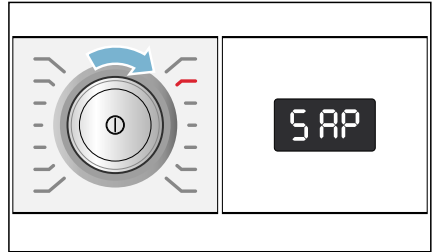

3. Käännä ohjelmavalitsin kohtaan 2. Näyttöön ilmestyy **SAP** (manuaalinen yhdistäminen).



4. Paina (Käynnistys/Tauko)  luodaksesi verkkoyhteyden. Näytössä vilkkuu .

Laite muodostaa nyt oman WLAN-verkon verkkotunnuksella (SSID) **HomeConnect**. Voit käyttää tätä verkkoa älypuhelimella tai tablettitietokoneella.

5. Hae WLAN-asetukset näyttöön mobiililaitteessa.
6. Yhdistä älypuhelin tai tablettitietokone WLAN-verkkoon **HomeConnect** ja syötä WLAN-salasana (Key) **HomeConnect**.
- Huomautus:** Yhteyden muodostaminen voi kestää jopa 60 sekuntia.
7. Kun yhteys on luotu, avaa Home Connect -sovellus mobiililaitteessa.
8. Syötä Home Connect -sovelluksessa **kotiverkkosi** verkkotunnus (SSID) ja salasana (Key) ja valitse sen jälkeen **Siirrä kodinkoneeseen**.

Kun laite on onnistunut muodostamaan yhteyden kotiverkkoon, näyttöön ilmestyy  (yhdistetty) ja  palaa jatkuvasti.

9. Paina lyhyesti  poistuaksesi Home Connect -asetuksista.

### Huomautuksia

- Jos yhteyttä ei voitu muodostaa, näyttöön ilmestyy **Err** (virhe). Tarkasta, onko laite kotiverkon toiminta-alueella. Toista manuaalinen yhdistäminen.
- Jos älypuhelin tai tablettitietokone on vielä yhdistetty **HomeConnect** -verkkoon, sinun on ensin muodostettava yhteys kotiverkkoon.

## Yhdistäminen Home Connect -sovellukseen



Kun laite on yhdistetty kotiverkkoon, voit yhdistää sen Home Connect -sovellukseen.

1. Kytke laite päälle.
2. Paina  ja pidä painettuna vähintään 3 sekunnin ajan. Näyttöön ilmestyy **Aut** (automaattinen yhdistäminen).

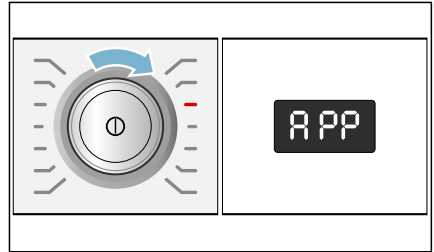

3. Käännä ohjelmavalitsin kohtaan 3. Näyttöön ilmestyy **APP** (yhdistäminen sovellukseen).



4. Paina (Käynnistys/Tauko) . Laite muodostaa nyt yhteyden Home Connect -sovellukseen.
5. Avaa Home Connect -sovellus älypuhelimessa tai tablettitietokoneessa ja valitse **Yhdistä** yhdistääksesi uuden laitteen.  
**Huomautus:** Jos älypuhelin tai tablettitietokone on vielä yhdistetty Home Connect -verkkoon, sinun on ensin muodostettava yhteys **kotiverkkoon**.
6. Jos laite ei ilmesty automaattisesti näyttöön: valitse Home Connect -sovelluksessa **Etsi kodinkoneita** ja sen jälkeen **Yhdistä kodinkone**.
7. Tee vielä viimeiset toimenpiteet Home Connect -sovelluksessa laitteen yhdistämiseksi.  
Kun laite on onnistunut muodostamaan yhteyden kotiverkkoon, näyttöön ilmestyy **Con** (yhdistetty).
8. Paina lyhyesti  poistuaksesi Home Connect -asetuksista.

**Huomautus:** Jos yhteyttä ei voitu muodostaa, näyttöön ilmestyy **Err** (virhe). Tarkasta, onko älypuhelin tai tablettitietokone kotiverkon toiminta-alueella ja onko se yhdistetty verkkoon. Toista yhdistäminen Home Connect -sovellukseen.

## Wi-Fi aktivointi/deaktivointi

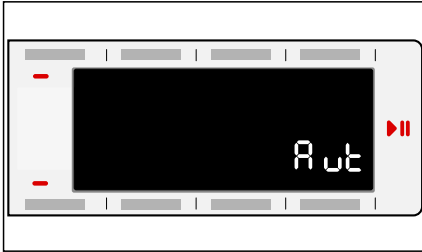

Voit kytkeä Home Connect -toiminnon laitteessa milloin tahansa pysyvästi päälle tai pois päältä.

1. Kytke laite päälle.
2. Paina  ja pidä painettuna vähintään 3 sekunnin ajan. Näyttöön ilmestyy **Aut** (automaattinen yhdistäminen).

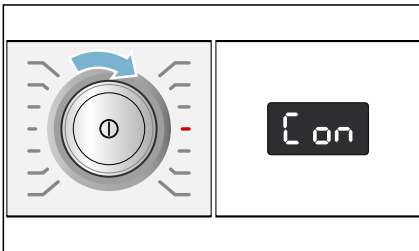

3. Käännä ohjelmavalitsin kohtaan 4. Näyttöön ilmestyy **Con** (Wi-Fi-toiminto).



4. Paina (Käynnistys/Tauko) . Jos näyttöön ilmestyy **on** (kytketty päälle), Wi-Fi-toiminto on aktivoitu laitteessa. Jos näyttöön ilmestyy **off** (kytketty pois päältä) Wi-Fi-toiminto ei ole aktiivinen.
5. Paina lyhyesti  poistuaksesi Home Connect -asetuksista.

## Huomautuksia

- Kun yhdistät laitteen kotiverkkoon, Wi-Fi aktivoituu automaattisesti.
- Jos Wi-Fi on aktivoitu, laite ei kytkeydy automaattisesti pois päältä.
- Jos Wi-Fi on kytketty laitteessa pois päältä, laitteen kaukokäynnistys ja kauko-ohjaus Home Connect -sovelluksella eivät ole mahdollisia.
- Kun Wi-Fi kytketään pois päältä ja laitteesi oli aiemmin yhdistetty kotiverkkoon, yhteys muodostetaan automaattisesti uudelleen, kun Wi-Fi kytketään uudelleen päälle.
- Jos muutat tätä toimintoa, energiankulutus nousee kulutustaulukossa mainittuihin arvoihin verrattuna. → *Sivu 52*

## Verkkoasetusten palauttaminen

Voit poistaa verkkoasetukset ja yhteyden älypuhelimien tai tablettitietokoneeseen nollaamalla verkkoasetukset.

1. Kytke laite päälle.
2. Paina  ja pidä painettuna vähintään 3 sekunnin ajan. Näyttöön ilmestyy **Aut** (automaattinen yhdistäminen).



## fi Home Connect

3. Käännä ohjelmavalitsin kohtaan 5. Näyttöön ilmestyy **rES** (verkkoasetusten nollaaminen).

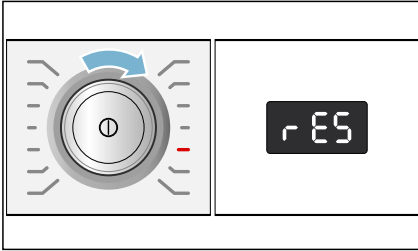

4. Paina (Käynnistys/Tauko)  $\triangleright \square$ . Näyttöön ilmestyy **YES** (kyllä).
5. Vahvasta painamalla (Käynnistys/Tauko)  $\triangleright \square$ . Näyttöön ilmestyy **End** (loppu). Verkkoasetukset on nyt nollattu. Laite ei ole enää yhdistetty kotiverkkoon ja Home Connect -sovellukseen.
6. Paina lyhyesti  $\square$  poistuaksesi Home Connect -asetuksista.

### Huomautuksia

- Jos verkkoasetusten nollaaminen ei onnistunut, näyttöön ilmestyy **Err** (virhe).
- Jos haluat taas käyttää laitetta Home Connect -sovelluksen avulla, sinun on liitettävä laite uudelleen automaattisesti tai manuaalisesti kotiverkkoon ja Home Connect -sovellukseen.

### Ohjelmapäivitys

Voit päivittää Home Connect -ohjelman laitteessasi. Kun uusi päivitys on käytettävissä, näyttöön ilmestyy **UPd** (päivitys).

Asenna päivitys suoraan näytössä olevan ilmoituksen kautta tai manuaalisesti.

1. Kytke laite päälle.

2. Paina  $\square$  ja pidä painettuna vähintään 3 sekunnin ajan. Näyttöön ilmestyy **Aut** (automaattinen yhdistäminen).

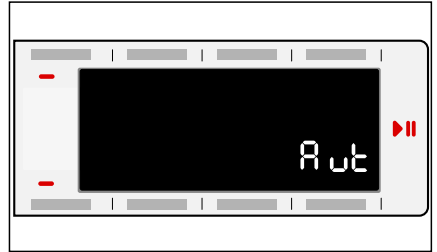

3. Käännä ohjelmavalitsin kohtaan 6. Näyttöön ilmestyy **UPd** (päivitys).

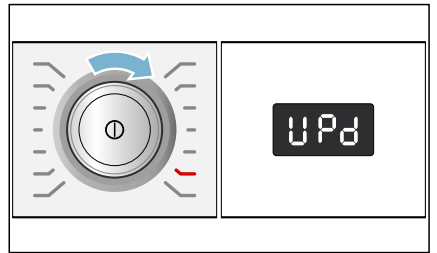

- (Käynnistys/Tauko)  $\triangleright \square$  vilkkuu, kun ohjelmapäivitys on käytettävissä.
4. Paina (Käynnistys/Tauko)  $\triangleright \square$ . Näyttöön ilmestyy **YES** (kyllä).
  5. Vahvasta painamalla (Käynnistys/Tauko)  $\triangleright \square$ . Päivitys asennetaan, ja toimenpide voi kestää useita minutteja. Älä kytke laitetta päivityksen kuluessa pois päältä.
  6. Paina lyhyesti  $\square$  poistuaksesi Home Connect -asetuksista.

## Tietosuojaa koskeva huomautus

Kun laite liitetään Internetiin liitettyyn WLAN-verkkoon ensimmäistä kertaa, laite välittää seuraavat tiedot Home Connect -palvelimelle (ensirekisteröinti):

- Yksiselitteinen laitetunniste (koostuu laiteavaimesta ja asennetun Wi-Fi-kommunikaatiomoduulin MAC-osoitteesta).
- Wi-Fi-kommunikaatiomoduulin turvallisuussertifikaatti (liitännän informaatioteknistä varmistusta varten).
- Kodinkoneen ajankohtainen ohjelma- ja laiteversio.
- Edellä mahdollisesti tehdyn tehdasasetuksiin palautuksen tila.

Tämä ensirekisteröinti valmistelelee Home Connect -toimintojen käytön ja se pitää tehdä vasta sitten, kun haluat käyttää Home Connect -toimintoja ensimmäistä kertaa.

**Huomautus:** Ota huomioon, että Home Connect -toimintoja voidaan käyttää vain Home Connect App -sovelluksen yhteydessä. Tietosuojaa koskevia tietoja voit hakea näyttöön Home Connect App -sovelluksessa.

## Vaatimustenmukaisuusvakuutus

Robert Bosch Hausgeräte GmbH vahvistaa täten, että Home Connect -toiminnoilla varustettu laite vastaa direktiivin 2014/53/EU vaatimuksia ja muita asiaankuuluvia määräyksiä.

Täydellinen laitteita koskeva RED vaatimustenmukaisuusvakuutus löytyy Internetistä sivulta [www.bosch-home.com](http://www.bosch-home.com) laitteen tuotesivulta lisädokumenttien kohdasta.





## Kuivaus villavaatekorin avulla

### Villavaatekori

**Huomautus:** Laitteen mukana on toimitettu villavaatekori\* tai se voidaan hankkia lisävarusteena huoltopalvelun kautta.

#### Huomio!

#### Laitteen tai tekstiilien vauriot

Vaurioituneessa villavaatekorissa kuivaaminen voi aiheuttaa vaurioita laitteeseen ja tekstiileihin. Älä käytä laitetta vaurioituneen villavaatekorin kanssa.

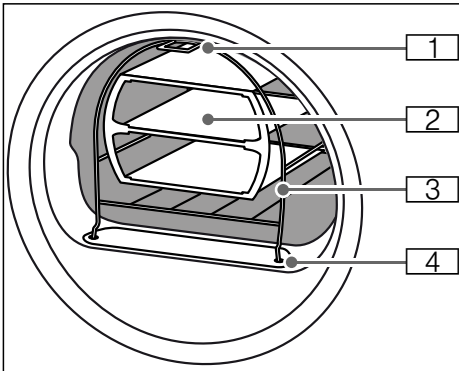

- 1 Jalka korin kiinnittämiseksi laitteen etuseinän yläosassa olevaan koukkuun
- 2 Villavaatekorin sisäosa
- 3 Villavaatekori
- 4 Jalat nukkasiihtiin kiinnittämistä varten

## Villavaatekorin kiinnittäminen

1. Aseta villavaatekorin jalat nukkasiihdissä oleviin reikiin.

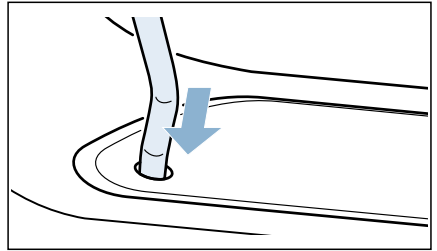

2. Paina villavaatekori yläkoukkuun edestä päin.

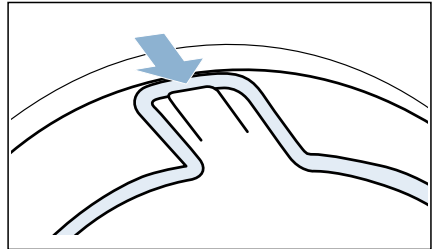

Villavaatekorin pitäisi nyt olla kunnolla kiinni etuseinässä.

\* mallista riippuen



## Käyttöohjeita

### ■ Tekstiilit

Tekstiilien pitää olla lingottuja. Laita tekstiilit ilmastavasti korin sisäosaan, älä jätä niitä puristuksiin.  
– Housut tai hame

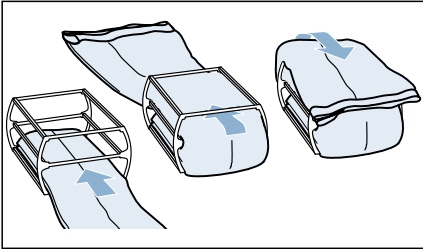

– Villapaita

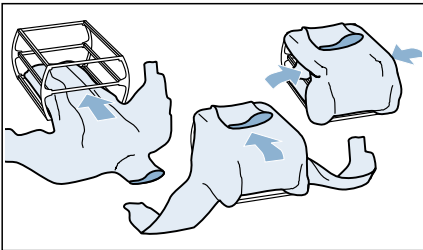

### ■ Urheilujalkineet

Aseta urheilujalkineet villavaatekoriin **ilman** korin sisäosaan. Vedä kenkien kieleke kunnolla ulos. Poista irtopohjalliset ja kantapäätynyt. Kääri pyyheliina rullalle ja aseta se jalkineiden alle siten, että niille muodostuu vino alusta. Laita urheilujalkineet koriin kanta pyyheliinan päälle.

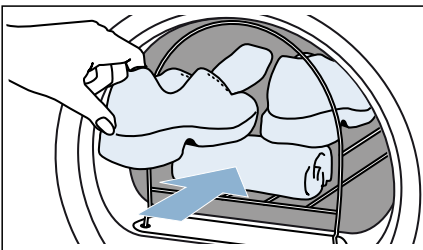

### ■ Pehmeolelut

Kuivaa pehmeolelut villavaatekorissa ilman korin sisäosaan. Aseta villavaatekoriin vain sen verran pehmeoleluja, että ne eivät putoa korista.

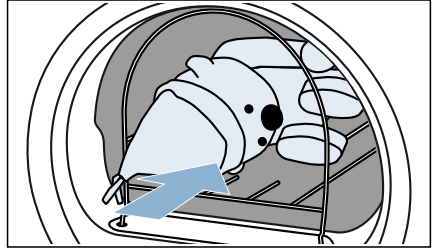

## Sisäosan laittaminen paikalleen ja ohjelman käynnistäminen

1. Aseta korin sisäosa, jossa on tekstiilejä, tai urheilujalkineet tai pehmeolelut villavaatekoriin.

### Huomio!

#### Tekstiilit voivat vaurioitua

Aseta tekstiilit villavaatekorin sisäosaan siten, että ne eivät kosketa rumpua.

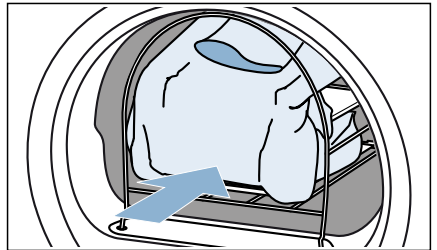

## fi Kondenssiveden poistaminen

2. Valitse ohjelma villavaatekoria varten, tai aikaohjelma.  
→ "Ohjelmataulukko" sivulla 23
3. Aseta kuivausaika.  
Alla olevassa taulukossa luetellaan esimerkkejä vaatteista ja niille sopivista asetettavista kuivausajoista.

Ohut villapaita	n. 1:20 h
Paksu villapaita	n. 1:30 h - 3:00 h
Hame	n. 1:00 h - 1:30 h
Housut	n. 1:00 h - 1:30 h
Käsineet	n. 30 min
Urheiluvaatteet	n. 1:30 h / ja tuuletus enint. 2:00 h

**Huomautus:** Pidennä tarvittaessa paksujen tai monikerroksisten tekstiilien kuivausaikaa, jotta saavutat haluamasi kuivaustuloksen.

4. Käynnistä ohjelma.
5. Kun ohjelma on päättynyt, poista vaatteet ja kytke laite pois päältä.



## Kondenssiveden poistaminen

Laitteeseen kertyy kuivauksen aikana kondenssivettä.

Käytä laitetta poistovesiletku liitettynä.

Jos käytössä ei ole poistovesiletkua, kondenssivesi kertyy laitteen kondenssivesisäiliöön. Tässä tapauksessa on kondenssivesisäiliö tyhjennettävä jokaisen kuivauksen jälkeen ja tämän lisäksi, jos säiliö täyttyy sitä ennen kuivauksen aikana.

### Liitä poistovesiletku seuraavasti:

1. Poista varusteet rummusta.

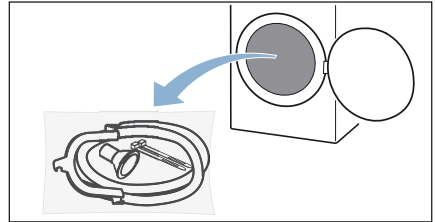

2. Poista kaikki osat pussista.

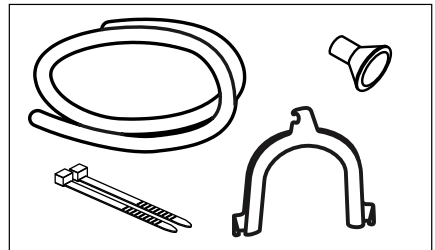

3. Irrota kondenssivesiletku pidikkeestä.

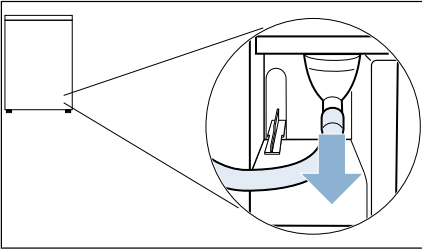

**Huomautus:** Kun laite toimitetaan, kondenssiveden poistoon tarkoitettu letku on kiinnitetty pidikkeeseen.

4. Aseta poistovesiletku säilytyspidikkeeseen.

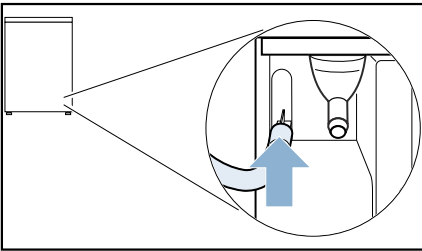

5. Ota varusteista poistovesiletku ja kiinnitä se vapaaseen liitäntään ja työnnä vasteeseen saakka.

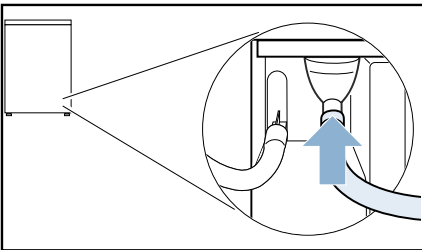

6. Kiinnitä poistovesiletkun toinen pää, liitäntäratkaisusta riippuen, jäljellä olevilla varusteilla.

**Pesuallas:**

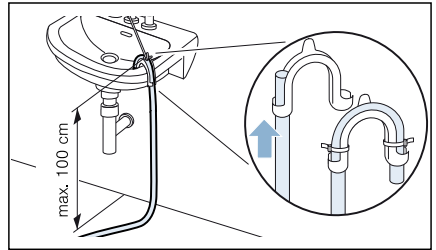

**Hajulukko:**

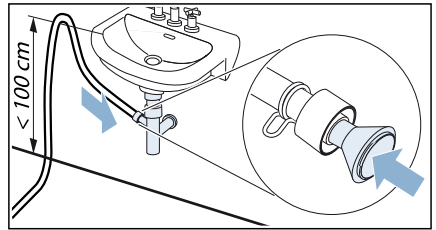

Liitäntäkohta on varmistettava letkunkiristimellä (kiinnitysmitta 12-22 mm, ala liikkeestä).

### Lattiakaivo:

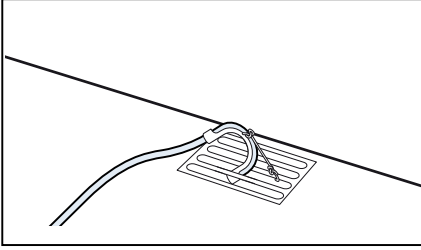

#### Huomio!

#### **Vuoto tai ulos valuva vesi aiheuttaa vaurioita.**

Varmista, että poistoletku ei pääse luiskahtamaan pois paikaltaan. Älä taita poistoletkua. Ota huomioon enintään 100 cm korkeusero sijoitusalueen ja vedenpoistopisteen välillä.

#### Huomio!

#### **Patoutunut vesi voi tulla imetyksi takaisin laitteeseen ja aiheuttaa vaurioita.**

Tarkista, että vesi poistuu riittävän nopeasti. Poistoviemäri ei saa olla suljettu tai tukossa.

7. Vedä kondenssivesisäiliö vaakatasossa pois paikaltaan ja tyhjennä se.

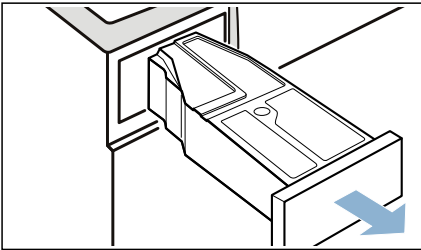

8. Käännä kondenssivesisäiliötä 180° alassuvin ja poista paikallaan oleva tulppa.

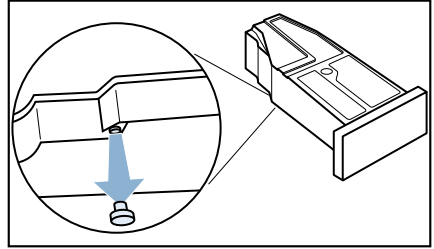

9. Käännä kondenssivesisäiliötä taas 180° ja aseta tulppa kondenssivesisäiliön yläpinnalla olevaan syvennykseen.

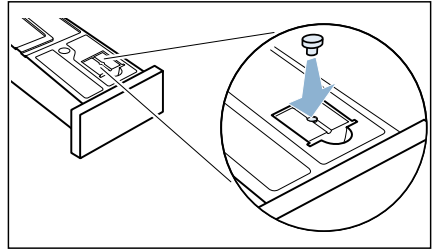

10. Vedä suodatin pois lukituksestaan.

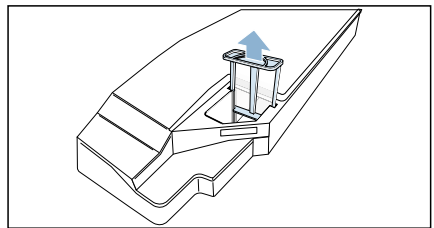

11. Aseta suodatin kondenssivesisäiliössä olevaan syvennykseen.

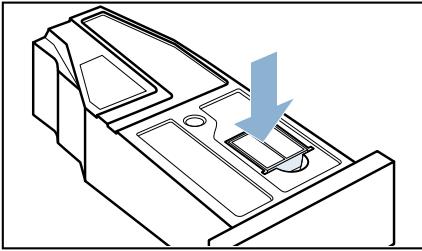

12. Työnnä kondenssivesisäiliö paikalleen lukitukseen saakka.

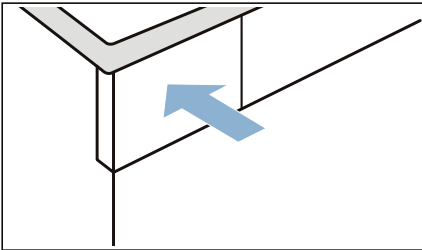

Kondenssivesi johdetaan nyt poistoletkun kautta viemäriin tai pesualltaaseen.

**Huomautus:** Jos haluat johtaa kondenssiveden taas kondenssivesisäiliöön, tee nämä vaiheet käänteisessä järjestyksessä.

### **Huomio!** **Esine- ja laitevauriot**

Kun kondenssivesi johdetaan kondenssivesisäiliöön, nestettä voi valua ulos liitännästä ja aiheuttaa esinevaurioita. Kiinnitä ennen laitteen käyttöä kondenssivesiletku liitännään.

## Puhdistus ja huolto

### Laitteen puhdistus

#### **Varoitus** **Hengenvaara!**

Laitte toimii sähköllä. Jännitteisten komponenttien koskettaminen aiheuttaa sähköiskun vaaran. Ota sen tähden huomioon seuraavaa:

- Kytke laite pois päältä. Katkaise laitteesta virta (irrota laitteen verkkopistoke pistorasiasta).
- Älä koske virtajohtoon märillä käsillä.
- Kun irrotat verkkopistokkeen pistorasiasta, vedä aina pistokkeesta äläkä verkkojohdosta. Muutoin verkkojohto voi vaurioitua.
- Älä tee laitteeseen tai sen ominaisuuksiin mitään teknisiä muutoksia.
- Laitteen korjaustöitä ja muita vastaavia toimenpiteitä saa tehdä ainoastaan huoltopalvelumme edustaja tai sähköasentaja. Sama koskee laitteen verkkojohdon vaihtoa (tarvittaessa).
- Varaosana myytäviä verkkojohtoja voi tilata asiakaspalvelustamme.

#### **Varoitus** **Myrkytysvaara!**

Liuottimia sisältävistä puhdistusaineista, kuten rasvanpoistoaineesta, voi vapautua ilmaan myrkyllisiä höyryjä. Älä käytä liuottimia sisältäviä puhdistusaineita.



### **Varoitus**

#### **Sähköiskun/aineellisten vahinkojen/ laitteaurioiden vaara!**

Jos laitteeseen pääsee kosteutta, seurauksena voi olla oikosulku. Älä käytä paine- tai höyrypesuria, vesiletkua tai ruiskupistoolia laitteen puhdistukseen.

### **Huomio!**

#### **Aineellisten vahinkojen/ laitteaurioiden vaara**

Tahrannoistoaaineet ja pyykin esikäsitteilyyn tarkoitetut aineet (esimerkiksi tahrannoistoaaineet, esikäsitteilysuihkeet jne.) voivat aiheuttaa vaurioita, jos ne joutuvat kosketuksiin laitteen pintojen kanssa. Ota sen tähden huomioon seuraavaa:

- Huolehdi siitä, etteivät kyseiset aineet joudu kosketuksiin laitteen pintojen kanssa.
- Puhdista laite pelkällä vedellä ja kostealla pehmeällä liinalla.
- Poista mahdolliset pesuaineet, suihkeet tai muut jäämät välittömästi.

## **Kosteustunnistimen puhdistus**

**Huomautus:** Kosteustunnistin mittaa pyykin kosteusasteen. Pitkän käytön jälkeen kosteustunnistimen pintaan voi kertyä ohut kerros kalkkia tai pesu- ja hoitoaineiden jäämiä. Jäämät on poistettava säännöllisin välein, kuivaustulos voi muutoin heikentyä.

### **1. Avaa luukku.**

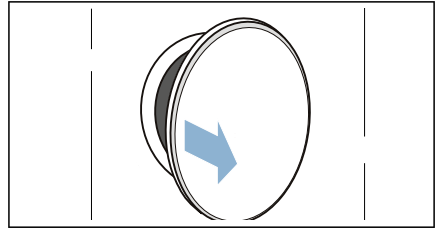

### **2. Puhdista kosteustunnistin karhealla sienellä.**

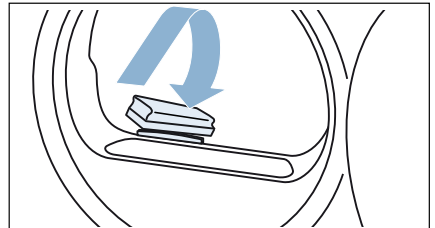

### **Huomio!**

#### **Kosteustunnistin voi vaurioitua.**

Kosteustunnistin on terästä. Älä puhdista tunnistinta hankausaineella tai teräsvillalla.

## Kondenssivesisäiliön sihtin puhdistus

**Huomautus:** Kondenssivesisäiliössä oleva sihti puhdistaa kondenssiveden, jota käytetään laitteen automaattiseen puhdistukseen.

1. Vedä kondenssivesisäiliö vaakatasossa ulos.

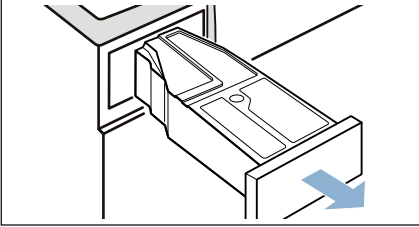

2. Kaada kondenssivesi pois.
3. Poista sihti.

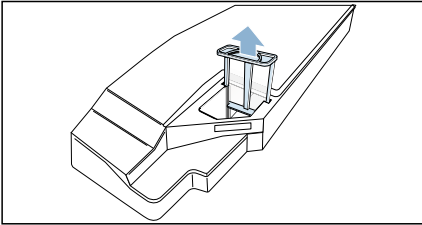

4. Puhdista sihti juoksevan lämpimän veden alla tai astianpesukoneessa.
5. Aseta sihti paikalleen tuntuvaan lukitukseen saakka.

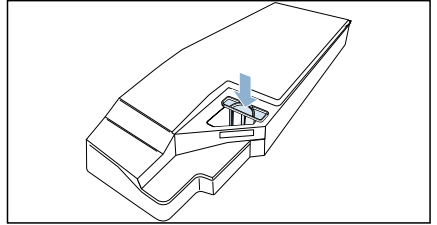

### Huomio!







**Jos sihti ei ole paikallaan, laitteeseen voi päästä nukkaa ja laite voi vaurioitua.**

Käytä laitetta vain sihti paikalleen asetettuna.

6. Aseta kondenssivesisäiliö paikalleen tuntuvaan lukitukseen saakka.



## Ohjeet näytössä

Häiriöt	Syy/aputoimenpide
 näkyy näytössä ja kuivaus on keskeytynyt.	<ul style="list-style-type: none"> <li>■ Tyhjennä kondenssivesisäiliö ja aseta se paikalleen. → <i>Sivu 31</i> Paina (Käynnistys/Tauko) .</li> <li>■ Jos laitteeseen on asennettu valinnainen poistovesiletku*, varmista, että poistovesiletku: on liitetty oikein → <i>Sivu 42</i> on asennettu ilman taitteita ei ole tukossa, esim. kertymien takia</li> </ul>
 näytössä.	Poista nukka. → <i>Sivu 32</i> Paina (Käynnistys/Tauko)  .
 näytössä.	Tämä ei ole vika. Lämmönvaihdin puhdistuu automaattisesti. Älä vedä kondenssivesisäiliötä pois paikaltaan näytössä näkyvän toimenpiteen aikana.
Yhteyttä kotiverkkoon ei muodosteta.	<ul style="list-style-type: none"> <li>■ Wi-Fi on kytketty pois päältä. Muodostaaksesi yhteyden kotiverkkoon kytke Wi-Fi päälle. Näyttöön pitää ilmestyä .</li> <li>■ Wi-Fi on kytketty päälle, mutta yhteyttä kotiverkkoon ei voida muodostaa. Tarkasta, onko kotiverkko käytettävissä tai muodosta uudelleen yhteys kotiverkkoon.</li> </ul>
Näyttö sammunut ja (Käynnistys/Tauko)  vilkkuu.	Tämä ei ole vika. Energiansäästötila on aktiivinen .
* laitteen varusteista ja käytettävistä olevista lisävarusteista riippuen	

### Huomautus:

Jos et saa poistettua häiriötä itse kytkemällä laite pois päältä ja päälle, ota yhteys huoltopalveluun. → *Sivu 54*



## Aputoimenpiteitä

Häiriöt	Syy/aputoimenpide
Laite ei käynnisty.	Tarkista verkkopistoke ja sulakkeet.
Rypistyminen.	<ul style="list-style-type: none"> <li>■ Täyttömäärä on ylitetty tai tekstiilityypille on valittu väärä ohjelma. Ohjelmataulukoista löydät kaikki tarvittavat tiedot. → <i>Sivu 23</i></li> <li>■ Poista pyykki rummusta heti kuivauksen jälkeen. Rypypyjä muodostuu, kun pyykki jää rumpuun.</li> </ul>
Laitteesta valuu vettä.	Laite saattaa olla asennettu vinoon. Suorista laite. → <i>Sivu 14</i>
Ohjelman keston näyttö muuttuu kuivauksen aikana.	Tämä ei ole vika. Kosteustunnistin määrittää pyykissä olevan jäännöskosteuden ja sovitaa ohjelman keston sen mukaisesti (paitsi aikaohjelmassa).
Pyykki ei kuivu kunnolla tai on vielä liian kosteaa.	<ul style="list-style-type: none"> <li>■ Lämmin pyykki tuntuu ohjelman päätyttyä kosteammalta kuin se todella on. Levitä pyykki kuivumaan ja anna sen jäähtyä.</li> <li>■ Mukauta kuivaustavoitetta tai kuivausastetta. Tämä pidentää kuivausaikaa lämpötilan pysyessä samana.</li> <li>■ Valitse kosteaksi jääneen pyykin jälki kuivaukseen aikaohjelma.</li> <li>■ Valitse aikaohjelma pienelle täyttömäärälle.</li> <li>■ Älä ylitä ohjelman suurinta sallittua täyttömäärää. → <i>Sivu 23</i></li> <li>■ Puhdista rummussa oleva kosteustunnistin. Tunnistimen pintaan voi kertyä ohut kerros kalkkia tai pesu- ja hoitoaineiden jäämiä, jotka häiritsevät sen toimintaa. → <i>Sivu 46</i></li> <li>■ Kuivaus on keskeytynyt sähkökatkon, täyden kondenssivesisäiliön tai pisimmän sallitun kuivausajan ylittämisen takia.</li> </ul> <p><b>Huomautus:</b> Ota huomioon myös pyykkiä koskevat vihjeet. → <i>Sivu 27</i></p>
Ohjelma ei käynnisty	<p>Varmista, että</p> <ul style="list-style-type: none"> <li>■ luukku on kiinni.</li> <li>■ (Lapsilukko 3 sekuntia) ⇌ push 3 sec. on deaktivoitu</li> <li>■ olet painanut (Käynnistys/Tauko) ▷   </li> </ul> <p><b>Huomautus:</b> Jos ohjelman päättymisaikaa on siirretty toiminnolla <b>(Ajastus)</b> ☹ , ohjelma käynnistyy myöhemmin.</p>
Kuivausaika liian pitkä.	<ul style="list-style-type: none"> <li>■ Nukka voi olla liannut laitteen. Tämä aiheuttaa pidemmän kuivausajan. Poista nukka. → <i>Sivu 32</i></li> <li>■ Jos laitteen tuuletusaukko on tukossa tai siihen ei pääse vapaasti käsiksi, kuivausaika voi pidentyä. Pidä tuuletusaukko vapaana.</li> <li>■ Jos ympäristön lämpötila on alle 15 °C tai yli 30 °C, kuivausaika voi pidentyä.</li> <li>■ Huoneen riittämätön ilmanvaihto voi pidentää kuivausaikaa. Tuuleta huonetta riittävästi.</li> </ul>
Kosteus nousee huoneessa.	Tuuleta huonetta riittävästi.
Kuivausohjelma keskeytyy.	Jos kuivausohjelma keskeytyy sähkökatkon takia, käynnistä ohjelma uudelleen tai poista pyykki koneesta ja levitä se kuivumaan.

## fi Aputoimenpiteitä

Epätavallisia ääniä kuivauksen aikana.	Lämmönvaihtimen automaattinen puhdistus aiheuttaa ääniä. Tämä ei viittaa laitteen virhetoimintoon.
Laite tuntuu kylmältä, vaikka kuivaus on käynnissä.	Tämä ei ole vika. Lämpöpumpulla varustettu laite kuivaa tehokkaasti matalassa lämpötilassa.
Home Connect ei toimi.	<ul style="list-style-type: none"><li>■ Jos sinulla on ongelmia Home Connect -sovelluksen käytössä, löydät neuvoja sivulta <a href="http://www.home-connect.com">www.home-connect.com</a>.</li><li>■ Home Connect -toimintojen käytettävyyttä laitteessasi riippuu siitä, ovatko Home Connect -palvelut (esim. sovelluksen käyttövalmius) käytettävissä maassanne. Home Connect -palvelu ei ole käytettävissä kaikissa maissa; lisätietoja ks. <a href="http://www.home-connect.com">www.home-connect.com</a>.</li></ul>
Jäännösvettä kondenssivesisäiliössä, vaikka poistovesiletku on liitetty laitteeseen.	Kun laitteeseen on asennettu valinnainen poistovesiletku*, kondenssivesisäiliöön jää vähän jäännösvettä laitteen itsepuhdistustoiminnon takia.

\* laitteen varustuksesta ja käytettävistä olevista varusteista riippuen

### Huomautus:

Jos et saa poistettua häiriötä itse kytkemällä laite pois päältä ja päälle, ota yhteys huoltopalveluun. → *Sivu 54*



## Laitteen kuljettaminen

### **Varoitus**

#### **Henkilövahinkojen/aineellisten vahinkojen/laitteaurioiden vaara!**

Jos nostat tai siirrät laitetta laitteen ulkonevista osista (esimerkiksi laitteen luukku), kyseiset osat voivat rikkoutua ja aiheuttaa loukkaantumisen. Älä siirrä laitetta laitteen mistään ulkonevista osista.

### **Varoitus**

#### **Loukkaantumisvaara!**

- Laite on hyvin painava. Sen nostaminen voi aiheuttaa loukkaantumisen. Älä nosta laitetta yksin.
- Laitteessa on teräviä reunoja, jotka voivat aiheuttaa viiltoja käsiin. Älä koske laitteen teräviin reunoihin. Käytä suojakäsineitä, kun nostat laitetta.

#### **Valmistele laite kuljetusta varten seuraavasti:**

1. Vedä kondenssivesisäiliö vaakatasossa pois paikaltaan ja tyhjennä se.

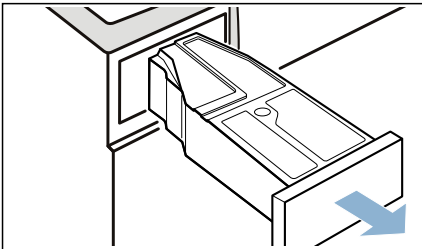

2. Työnnä kondenssivesisäiliö paikalleen tuntuvaan lukitukseen saakka.

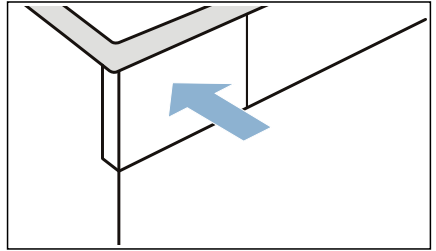

3. Kytke laite päälle.
  4. Aseta haluamasi ohjelma.
  5. Paina **(Käynnistys/Tauko)** .
  6. Odota 5 minuuttia.
  7. Tyhjennä kondenssivesisäiliö uudelleen.
  8. Jos poistovesiletku on asennettu, poista letku pesualtaasta, halukukosta tai viemäristä.  
→ *Sivu 42*
- Huomio!**  
Varmista, että poistovesiletku ei pääse luiskahtamaan pois laitteesta. Älä taita poistovesiletkua.
9. Kytke laite pois päältä.
  10. Irrota laitteen verkkopistoke sähköverkosta.
- Laite on nyt valmis kuljetettavaksi.

#### **Huomio!**

##### **Esine- ja laiteauriot**

Laitteessa on veden pois pumppauksesta huolimatta aina vähän jäännösvettä. Jäännösvesi voi valua ulos ja aiheuttaa vahinkoja. Kuljeta laite sen tähden pystyasennossa.



## Kulutustiedot

## Kulutusarvot

Ohjelma	Linkousnopeus, jolla pyykki on lingottu (r/min)	Kesto** (min)		Energiankulutus** (kWh)	
<b>Puuvilla</b>		<b>9 kg</b>	<b>4,5 kg</b>	<b>9 kg</b>	<b>4,5 kg</b>
Kaappikuiva *	1400	146	98	1,77	1,09
	1000	166	108	2,06	1,24
	800	186	118	2,35	1,39
Silityskuiva *	1400	109	71	1,26	0,76
	1000	129	81	1,55	0,91
	800	149	91	1,84	1,06
<b>Siliävät</b>		<b>3,5 kg</b>		<b>3,5 kg</b>	
Kaappikuiva *	800	57		0,55	
	600	65		0,65	

\* Ohjelma-asetus voimassa olevan säädöksen EN61121 mukaan käytettäessä ulkoista poistovesilettoa.  
 \*\* Arvot saattavat poiketa ilmoitetuista arvoista tekstiililaadusta, kuivattavan pyykin kokoonpanosta, tekstiilin jäännöskosteudesta, asetetusta kuivausasteesta, täyttömäärästä, ympäristöolosuhteista riippuen ja sisätoimintojen aktivoinnista riippuen.

## Tehokkain ohjelma puuvillatekstiileille

Seuraava "vakio-ohjelma puuvillalle" (merkitty symbolilla ) sopii normaalimäärän puuvillapyykin kuivaamiseen, ja se on yhdistetyn energiankulutuksen kannalta tehokkain määrän puuvillapyykin kuivaamiseen.

Vakio-ohjelmat puuvillalle voimassa olevan EU-direktiivin 932/2012 mukaan			
Ohjelma + kuivaustavoite	Täyttömäärä (kg)	Energiankulutus (kWh)	Ohjelman kesto (min)
Puuvilla + Kaappikuiva	9/4,5	2,06/1,24	166/108

Ohjelma-asetus direktiivin 2010/30/EU mukaisia testauksia ja energialuokitusta varten.



## Tekniset tiedot

**Mitat:**

85 x 60 x 60 mm

(korkeus x leveys x syvyys)

**Paino:**

57 kg (mallista riippuen)

**Verkkoliitäntä:**

Verkkojännite 220 - 240 V, 50Hz

Nimellisvirta 10 A

Nimellisteho max. 1000 W

**Maksimi täyttömäärä:**

9 kg

**Virran ottoteho, kun laite on kytketty pois päältä:**

0,1 W

**Virran ottoteho, kun laite on kytketty päälle:**

0,10 W

**Rummun sisävalo\*****Ympäristön lämpötila:**

5 - 35°C

**Virran ottoteho verkotetussa (Wi-Fi) valmiuskäytössä / aika:**

1,8 W / 20 min



## Hävittäminen



Hävitä pakkaus ja laite ympäristönsuojelumääräysten mukaisesti.

Tämä laite on merkitty käytöstä poistettuja sähkö- ja elektroniikkalaitteita koskevan direktiivin 2012/19/EU mukaisesti (waste electrical and electronic equipment - WEEE).

Direktiivi antaa puitteet käytöstä poistettujen laitteiden palautusoikeudesta ja hyödyntämisestä ja se koskee kaikkia EU-maita.

**Huomio!****Palovaara / myrkytysvaara / aineelliset vahingot ja laitevaurio**

Laite sisältää ympäristöä vahingoittamatonta mutta palavaa kylmäainetta R290. Epäasianmukainen hävittäminen voi aiheuttaa tulipalon tai myrkytyksen.

Hävitä laite asianmukaisesti äläkä vaurioita kylmäainekierron putkia.

\* laitteen varustuksesta riippuen



## Huoltopalvelu

Jos et saa poistettua häiriötä itse kytkemällä laite pois päältä ja päälle, ota yhteys huoltopalveluun. → Mukana toimitettu huoltopalveluluettelo tai kansilehti

Löydämme varmasti sopivan ratkaisun, jolloin vältty myös huoltoteknikon turhilta käynneiltä.

Ilmoita huoltopalvelulle laitteen mallinumero (E-Nr.) ja sarjanumero (FD).

E-Nr. _____	FD _____
-------------	----------

E-Nr.          Mallinumero  
FD             Sarjanumero

Nämä tiedot löydät \*mallista riippuen:  
luukun sisältä\*/avatusta huoltoluukusta\*  
ja laitteen takaa.

### **Luota valmistajan osaamiseen.**

Käännä puoleemme. Näin voit olla varma, että koulutetut huoltoteknikkomme suorittavat korjauksen alkuperäisiä varaosia käyttäen.





## **Korjauksen tilaaminen ja neuvonta häiriötilanteissa**

FIN 0207 510 700 (Lankapuhelimesta 8,28 snt/puhelu + 7 snt/min (alv 24%), matkapuhelimesta 8,28 snt/puhelu + 17 snt/min (alv 24 %))

Kaikkien maiden yhteystiedot löydät oheisesta huoltoliikeluettelosta.

Robert Bosch Hausgeräte GmbH  
Carl-Wery-Straße 34  
81739 München, GERMANY



9001336299 (9708)