



Register your new Bosch now:
www.bosch-home.com/welcome



Сушилна машина
WTY887W5



BOSCH

bg Упътване за експлоатация и инсталиране

Вашата нова сушилна машина

Закупили сте нова сушилна машина от марката Bosch.

Отделете няколко минути време, за да се запознаете с предимствата на вашата сушилна машина.

За да отговори на високите изисквания за качество на марката Bosch, всяка сушилна машина, която напуска нашия завод, е проверена внимателно по отношение на функциониране и безупречно състояние.

Повече информация за нашите продукти, принадлежности, резервни части и сервиз можете да намерите на нашата страница в интернет www.bosch-home.com или като се обърнете към нашите центрове за обслужване на клиенти.

Когато упътването за експлоатация и за инсталиране описва различни модели, на съответните места е обърнато внимание на разликите.



Пуснете сушилната в експлоатация едва след прочитане на упътването за експлоатация и за инсталиране!

Правила за представяне

⚠ Предупреждение!

Тази комбинация от символ и сигнална дума указва възможна опасна ситуация. Неспазването може да доведе до смърт или наранявания.

Внимание!

Тази сигнална дума указва възможна опасна ситуация. Неспазването може да доведе до материални щети и/или щети за околната среда.

Указание / съвет

Указания за оптимално използване на уреда / важна информация.

1. 2. 3. / а) б) в)

Стъпките са представени с числа или букви.

■ / -

Изброяванията се представят с кутийка или чертичка.

Съдържание

	Използване по предназначение 4		Обслужване на уреда 29
	Инструкции за безопасност 4		Поставяте прането и включете сушилнята. 29
	Деца/хора/домашни любимци 5		Настройка на програмата 29
	Монтиране. 6		Стартиране на програмата 30
	Работа 9		Изпълнение на програмата. 30
	Почистване/поддръжка 12		Променете програмата или допълнете пране. 30
	Опазване на околната среда . . . 13		Прекъсване на програмата. 30
	Опаковка/стар уред 13		Програмата е свършила 30
	Охлаждаща течност 13		Извадете прането и изключете сушилнята 30
	Указания за спестяване 14		Почистване на мрежестия филтър 31
	Поставяне и свързване 14		Изпразване на контейнера за кондензнатна вода 32
	Обхват на доставката. 14		Шумове 33
	Поставяне и свързване на сушилнята. 14		Почистване 34
	Смяна на ограничителя на вратата. 16		Почистване на сушилнята и обслужващия панел 34
	Опционални аксесоари 19		Почистване на сензорите за влажност 34
	Транспортиране и защита от замръзване. 19		Почистване на цедката в контейнера за кондензнатна вода . . . 35
	Най-важното накратко 20		Повреда, какво да направим? 36
	Запознаване с уреда 21		Служба обслужване на клиенти 38
	Сушилня 21		
	Обслужващ панел 22		Стойности на потребление . . . 39
	Дисплей 23		Таблица със стойности на консумация 39
	Дрехи 24		Най-ефикасна програма за тъкани от памук 39
	Подготвяне на дрехите 24		
	Сортирайте дрехите по 24		Технически данни 40
	Програми и бутони 25		
	Програми 25		
	Бутони 27		



Използване по предназначение

- Уредът е замислен само за частна употреба в домакинството.
- Не инсталирайте или използвайте този уред никъде, където е подложен на ниски температури и/или на открито. Има риск уредът да се повреди, ако остатъчната вода замръзне в него. Ако маркучите замръзнат, те могат да се напукат/скъсат.
- Този уред трябва да се използва само за сушене и освежаване на битово пране, състоящо се от дрехи, които са изпрани с вода и са подходящи за сушене с центрофугиране (вж. етикета върху дрехата). Използването на уреда за други цели е извън обхвата на замисленото му приложение и се забранява.
- Този уред е замислен за използване на до 4000 метра максимална надморска височина.

Преди да включите уреда:

Проверете дали няма видима повреда по уреда. Не използвайте уреда, ако е повреден. Ако имате проблеми, моля, свържете се с вашия специализиран дилър или с нашия клиентски сервиз.

Прочетете и следвайте инструкциите за работа, инструкциите за инсталация и всяка друга информация, приложена към този уред.

Запазете документите за последващата употреба или за следващите притежатели.



Инструкции за безопасност

Следната информация за безопасност и предупреждения се дават, за да ви предпазят от нараняване и да предотвратят материална повреда около вас.

Въпреки това е важно да се вземат необходимите предпазни мерки и да се действа с грижа при инсталиране, поддръжка, почистване и управление на уреда.

Деца/хора/домашни любимци

Предупреждение Опасност от смърт!

Децата и другите хора, които не могат да оценят рисковете при употреба на уреда, могат да се наранят или да се озоват в животозастрашаващи ситуации. Ето защо моля отбележете:

- Уредът може да се използва от деца над 8 години и от лица с намален физически, сензорен или ментален капацитет или от лица с липса на опит или познания, ако те се надзирават или са получили инструкция за това, как да използват уреда безопасно и са разбрали потенциалните рискове от използването на уреда.
- Деца не трябва да си играят с този уред.
- Не позволявайте на деца да почистват или поддържат този уред без надзор.
- Пазете децата под 3 години и домашните любимци далеч от този уред.
- Не оставяйте уреда без надзор когато деца или други хора, които не могат да оценят рисковете са наблизо.

Предупреждение Опасност от смърт!

Децата могат да се заключат в уредите и да се озоват в животозастрашаваща ситуация.

- Не позиционирайте уреда зад врата, тъй като това може да попречи на вратата на уреда или да не позволи отварянето ѝ докрай.
- След като уредът достигне края на експлоатационния си живот, изтеглете щепсела от контакта **преди** да прережете кабела и след това унищожете ключалката на вратата на уреда.

Предупреждение Опасност от задушаване!

Ако се позволи на децата да играят с опаковката/пластмасовото фолио или опаковъчните компоненти, децата могат да се захванат в тях или да си ги поставят над главите и да се задушат. Пазете опаковката, пластмасовото фолио и опаковъчните компоненти далеч от деца.

Предупреждение

Опасност от отравяне!

Перилните препарати и омекотителите могат да доведат до отравяне, ако се потребяват.

Ако се погълне инцидентно, потърсете медицинска помощ. Съхранявайте перилните препарати и омекотителите на място недостъпно за деца.

Предупреждение

Дразнене на очите/кожата!

Контактът с перилните препарати или омекотителите може да причини дразнене на очите/кожата.

Изплакнете добре очите/кожата, ако те влезнат в контакт с перилни препарати или омекотители.

Съхранявайте перилните препарати и омекотителите на място недостъпно за деца.

Монтиране

Предупреждение

Риск от електрически удар/пожар/материална повреда/повреда на уреда!

Ако уредът не е инсталиран правилно, това може да доведе до опасна ситуация. Гарантирайте следното:

- Напрежението във вашия електрически контакт трябва да отговаря на номиналното напрежение, посочено върху уреда (идентификационна табелка). Свързаните товари и необходимата защита чрез предпазители са посочени на идентификационната табелка.
- Уредът трябва да се свързва само към променливо напрежение чрез защитен контакт, който е правилно инсталиран. Този контакт трябва да е свободно достъпен по всяко време.
- Щепселът и защитният контакт трябва да си съответстват и заземяващата система трябва да е правилно инсталирана.
- Инсталацията трябва да има адекватно напречно сечение.

- Контактът трябва да е свободно достъпен по всяко време. Ако това не е възможно, за да се спазят релевантните разпоредби за безопасност трябва да се вгради превключвател (2-полюсен изключвател) в перманентната инсталация в съответствие с разпоредбите за електроинсталации.
- Ако използвате прекъсвач за остатъчен ток, използвайте само такъв, който носи следната марка: . Наличието на тази марка е единственият начин да сте сигурни, че изпълнява всички приложими разпоредби.

Предупреждение

Риск от електрически удар/ пожар/материална повреда/ повреда на уреда!

Ако електрическият кабел на уреда се промени или повреди, това може да доведе до електрически удар, късо съединение или пожар поради прегряване. Електрическият кабел не трябва да се усуква, смачква или променя и не трябва да влиза в контакт с източници на топлина.

Предупреждение

Риск от пожар/материална повреда/повреда на уреда!

Употребата на удължители или разклонители може да доведе до пожар поради прегряване или късо съединение.

Свързвайте уреда директно към заземен контакт, който е правилно инсталиран. Не използвайте удължители, разклонители или мултифункционални съединители.

⚠ Предупреждение
**Риск от нараняване/
материална повреда/
повреда на уреда!**

- Уредът може да вибрира или да се премести при работа, което потенциално може да доведе до нараняване или материална повреда. Поставете уреда върху чиста, равна, твърда повърхност и с помощта на нивомер го нивелирайте с винтовите крачета.
- Неправилно поставения (натрупан) уред върху перална машина може да доведе до нараняване, материална повреда и/или повреда на уреда. Ако този уред трябва да се постави върху перална машина, тя трябва да е поне със същата дълбочина и широчина, както и уреда и трябва да е закрепена на място с подходящо свързване, ако е налично. → *Страница 19*
Уредът ТРЯБВА да се обезопаси с този комплект за свързване. Натрупването на уреда по друг начин се забранява.

- Ако се хващате за изпъкнали части на уреда (напр. вратата на уреда), за да го повдигнете или преместите, тези части могат да се счупят и да причинят нараняване. Не се хващайте за изпъкнали части на уреда, за да премествате уреда.

⚠ Предупреждение
Опасност от нараняване!

- Уредът е много тежък. Повдигането може да доведе до нараняване. Не повдигайте уреда сами.
- Уредът има остри ръбове, на които можете да си порежете ръцете. Не дръжте уреда за острите му ръбове. Носете предпазни ръкавици, за да го повдигнете.
- Ако маркучите и кабелите за електричество не са правилно прекарани, те могат да представляват опасност от спъване, което да доведе до нараняване. Прекарайте маркучите и кабелите така, че да не представляват опасност от спъване.

Работа

Предупреждение

Риск от експлозии/пожар!

Прането, което е влязло в контакт с разтворители, масло, восък, препарат за отстраняване на восък, боя, грес или препарат за отстраняване на петна може да се запали при сушене в пералня или дори да причини експлодиране на уреда. Ето защо моля отбележете:

- Изплаквайте добре прането с топла вода и перилен препарат преди да го сушите в машината.
- Не поставяйте прането в този уред за сушене, ако прането не е измито преди това.
- Не използвайте уреда, ако за почистване на прането са използвани индустриални химикали.

Предупреждение **Риск от експлозии/пожар!**

- Ако има остатъчен материал, оставен във филтъра за влакна, той може да се запали докато сушенето е в ход или дори да накарат уреда да се запали или експлодира. Почиствайте редовно филтъра за влакна.
- Определени предмети могат да се запалят докато сушенето е в ход или дори да накарат уреда да се запали или експлодира. Отстранете запалките или клечките кибрит от джобовете на дрехите.
- Ако има прах от въглища или брашно във въздуха около уреда, това може да предизвика експлозия. Уверете се, че зоната около уреда е чиста, докато той работи.

Предупреждение

Риск от пожар/материална повреда/повреда на уреда!

Ако програма се прекрати преди цикъла на сушене да е завършил, това не позволява на прането да се охлади достатъчни и може да причини запалване на прането или да доведе до материална повреда или повреда по уреда.

- По време на последната част от цикъла на сушене, прането в барабана не се нагрива (цикъл на охлаждане). Така се гарантира, че остава при температура, при която не може да се повреди.
- Не изключвайте уреда преди цикълът на сушене да е завършил, освен ако не отстраните незабавно всички дрехи от барабана и не ги разпръснете (за разпространяване на топлината).

Предупреждение

Риск от отравяне/материална повреда!

Кондензната вода не е подходяща за пиене и може да е замърсена с влакна. Замърсената кондензна вода може да е опасна за здравето и може да причини материална повреда. Не пийте и не използвайте повторно.

Предупреждение

Опасност от отравяне!

Отровни пари могат да се изкарат от почистващите препарати, които съдържат разтворители, напр. почистващ разтворител. Не използвайте почистващи препарати, които съдържат разтворители.

Предупреждение

Опасност от нараняване!

- Ако се опирате/сядате върху вратата на уреда, когато тя е отворена, уредът може да се преобърне, което може да доведе до нараняване. Не се опирайте върху вратата на уреда, когато тя е отворена.
- Ако се покатерите върху уреда, горната част може да се счупи, което може да доведе до нараняване. Не се катерете върху уреда.
- Ако бръкнете в барабана докато той все още се върти, рискувате да нараните ръцете си. Изчакайте барабанът да спре да се върти.

Внимание!

Материална повреда/ повреда на уреда

- Ако количеството пране в уреда превиши неговия максимален капацитет на натоварване, той може да не работи правилно или това може да доведе до материална повреда или до повреда на уреда. Не превишавайте максималният товарен капацитет на сухото пране. Уверете се, че се съобразявате с максималните товароносимости, посочени за всяка от програмите.
→ Страница 25
- Ако използвате уреда без уловител за влакна (напр. филтър за влакна, депо за влакна в зависимост от спецификациите на уреда) или ако уловителят за влакна не е пълен или е дефектен, това може да доведе до повреда на уреда. Не използвайте уреда без уловител за влакна или с уловител за влакна, който е дефектен или непълен.
- Леките предмети като косми и влакна могат да се засмучат във входа за въздух, когато уредът работи. Пазете ги далеч от уреда.
- Пяната и каучуковата пяна могат да деформират или да се разтопят, ако се сушат в уреда. Не сушете части от прането, което съдържа пяна или каучукова пяна в уреда.
- Ако налеете грешното количество перилен препарат или почистващ агент в уреда, това може да доведе до материална повреда или до повреда на уреда. Използвайте перилни препарати/омекотители/ почистващи агенти и препарати за третиране в съответствие с инструкциите на производителя.
- Ако уредът прегрее, той може да не работи добре и това може също така да доведе до материална повреда или повреда на уреда. Уверете се, че входът за въздух на уреда никога не е запушен, когато уредът работи и че зоната около уреда е адекватно проветрена.

Почистване/поддръжка

Предупреждение

Опасност от смърт!

Уредът е захранван от електричество. Има риск от електрически удар, ако влезете в контакт с живи компоненти. Ето защо моля отбележете:

- Изключете уреда. Разкачете уреда от електрозахранването (изтеглете щепсела).
- Никога не хващайте щепсела с мокри ръце.
- Когато изваждате щепсела от контакта, винаги дръжте самият щепсел и никога електрическия кабел, в противен случай това може да повреди кабела.
- Не правете никакви технически модификации по уреда или функциите му.
- Ремонтите и другата работа по уреда трябва да се извършват само от нашия клиентски отдел или от електротехник. Същото се прилага за смяна на електрическия кабел (когато е необходимо).
- Резервни електрически кабели могат да се поръчат от нашата клиентска служба.

Предупреждение

Опасност от отравяне!

Отровни пари могат да се изкарат от почистващите препарати, които съдържат разтворители, напр. почистващ разтворител. Не използвайте почистващи препарати, които съдържат разтворители.

Предупреждение

Риск от електрически удар/ пожар/материална повреда/ повреда на уреда!

Ако влагата проникне в уреда, това може да доведе до късо съединение. Не използвайте водоструйка, пароструйка, маркуч или пистолет за почистване на вашия уред.

Предупреждение

Риск от нараняване/ материална повреда/ повреда на уреда!

Използването на резервни части и аксесоари, доставени от други производители е опасно и може да доведе до нараняване, материална повреда или повреда по уреда.

Поради съображения за безопасност използвайте само оригинални резервни части и аксесоари.

Внимание!**Материална повреда/
повреда на уреда**

Почистващите препарати и препаратите за претретиране на прането (напр. препарати за отстраняване на петна, спрейове и др.) могат да причинят повреда, ако влезнат в контакт с повърхностите на уреда. Ето защо моля отбележете:

- Не позволявайте тези препарати да влизат в контакт с повърхностите на уреда.
- Не почиствайте уреда с друго, освен с вода и мек, влажен парцал.
- Отстранявайте незабавно всякакъв перилен препарат, спрей или други остатъци.

**Опазване на околната среда****Опаковка/стар уред**

Изхвърлете опаковките като пазите околната среда. Този уред е обозначен в съответствие с европейската директива 2012/19/ЕС за стари електрически и електронни уреди (waste electrical and electronic equipment - WEEE). Тази директива регламентира валидните в рамките на ЕС правила за приемане и използване на стари уреди.

Охлаждаща течност

Топлообменникът на сушилната съдържа флуориран парников газ в херметично затворено съоръжение.

Парников газ:	R134a
Количество за пълнене (кг):	0,280
Общо GWP (tCO ₂):	0,400

Изхвърлете сушилната по правилен начин.

Указания за спестяване

- Изцентрирайте прането преди сушенето. По-сухото пране скъсява времето за сушене и намалява консумацията на енергия.

- Никога не зареждайте сушилнята с максималните количества за зареждане.

Указание: Не надвишавайте максималните количества за зареждане на програмите, тъй като това води до удължаване на времето за сушене и до повишаване на разхода на енергия.

- Проветрявайте помещението и поддържайте входа за въздух на сушилнята свободен, за да се гарантира обменът на въздух.
- Почиствайте цедката за влакна след всяко сушене. Замърсена цедка за влакна удължава времето за сушене и повишава разхода на енергия.
- **Енергоспестяващ режим:** Когато сушилнята не се обслужва дълго време, тя се изключва автоматично преди стартиране на програмата и след края ѝ за пестене на енергия. Дисплеят и индикаторните лампи изгасват след няколко минути и бутонът Старт мига. За активиране на осветлението изберете произволен бутон, отворете или затворете вратата на сушилнята, завъртете копчето за избор на програма.



Поставяне и свързване

Обхват на доставката

- Сушилня
- Упътване за експлоатация и инсталиране
- Кош за вълна*
- Механизъм за източване на кондензираната вода*

Поставяне и свързване на сушилнята



Предупреждение

Опасност за живота!

Сушилнята работи с електрически ток, при това е налице опасност от токов удар.

- Проверете сушилнята за видими повреди. Повредена сушилня не трябва да се използва.
- Преди свързването към електрозахранването се уверете, че посоченото на фирмената табелка електрическо напрежение съответства на напрежението на вашия контакт.
- Използвайте само прекъсвачи, задействани от остатъчен ток, с този знак
- Внимавайте захранващият кабел да не се прегъва или притиска и да не влиза в контакт с източници на топлина или остри ръбове.

* в зависимост от модела

⚠ Предупреждение

Деца могат да се заключат в сушилнята и да попаднат в опасна за живота ситуация!

Не инсталирайте сушилнята зад врата или плъзгаща се врата, която блокира или възпрепятства отварянето на вратата на сушилнята.

Внимание!

Опасност от нараняване

- При повдигане на сушилнята са възможни наранявания в резултат на високото тегло. Не повдигайте сушилнята сами.
- Възможни са порезни рани на ръцете поради острият ръбове на сушилнята. Не хващайте сушилнята за острият ръбове.
- Издаващи се части на сушилнята могат да се счупят при повдигане или бутане. Не премествайте сушилнята чрез хващане за издаващите се части.

Внимание!

Материални щети на сушилнята или текстила

- Проверете сушилнята за транспортни щети. Не използвайте повредена сушилня.
- Остатъчната вода в сушилнята може да замръзне и да повреди сушилнята. Не инсталирайте сушилнята в помещения с опасност от замръзване.

При инсталирането вземете предвид, че:

- повърхността за инсталиране трябва да е чиста, равна и стабилна,
- щепселът трябва да е достъпен по всяко време,
- входът за въздух на сушилнята трябва да е свободен и е необходимо достатъчно проветряване,
- заобикалящата среда на сушилнята трябва да се поддържа чиста и
- сушилнята трябва да се нивелира с помощта на винтовите опори.

Указание: Проверете изравняването на уреда с помощта на нивелир и го коригирайте при необходимост. Променете височината чрез въртене на опорите на уреда. Всички опори на уреда трябва да са разположени стабилно на пода.

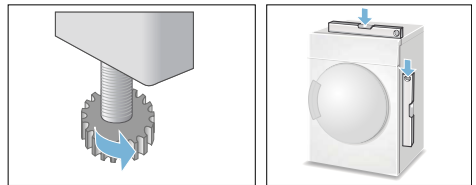

Неточно изравняване може да доведе до засилени шумове, вибрации и неправилни движения на барабана.

Указание: В случай на съмнения възложете свързването на уреда на специалист.

Смяна на ограничителя на вратата

Сменете
Ограничителя на вратата както следва:

1. Поставете копчето за избор на програми в позиция Изкл., изключете сушилнята от електрическата мрежа и отворете вратата.

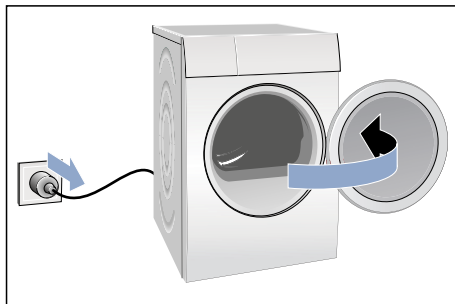

2. Отстранете винтовете на сушилнята и след това свалете вратата на сушилнята.

Указание: За целта използвайте единствено T20 (кръстата) отвертка. Не използвайте други инструменти за смяната на ограничителя на вратата.

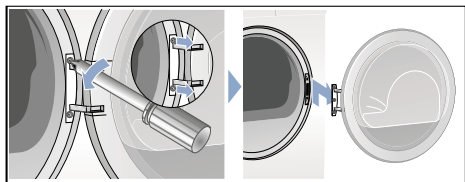

3. Внимателно поставете вратата на сушилнята върху равна повърхност, като поставите отдолу например кърпа, за да не надраскате или повредите вратата.

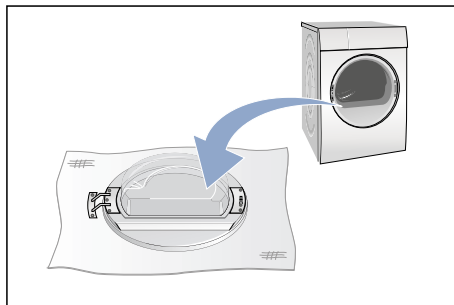

4. Сега отстранете винтовете на сушилнята и след това свалете вратата на сушилнята.

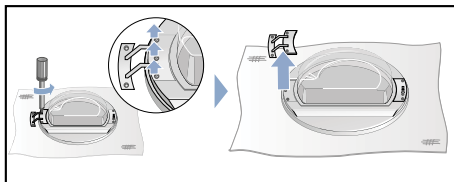

5. Отстранете винтовете от дръжката на вратата на сушилнята и я свалете.

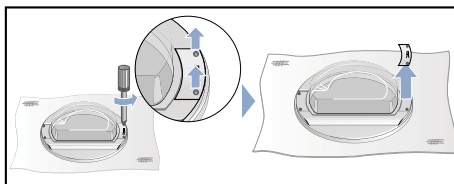

6. Деблокирайте пръстена на вратата.

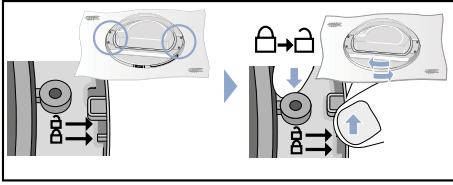

7. Сега повдигнете вратата на сушилнята от пръстена на вратата. Завъртете вратата на сушилнята и я поставете отново така, че да пасне върху пръстена на вратата.

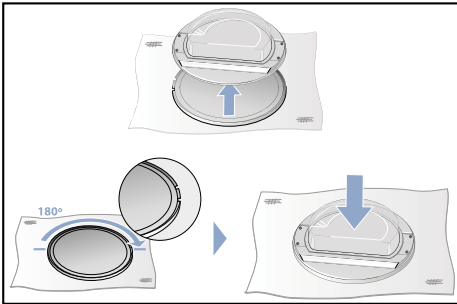

8. Блокирайте отново пръстена на вратата.

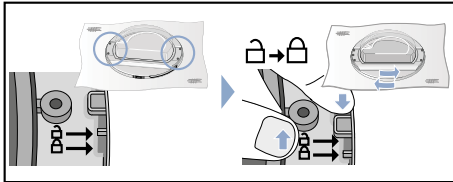

9. Поставете пантата на вратата и дръжката на вратата както е показано на фигурата и ги завийте отново към вратата на сушилнята.

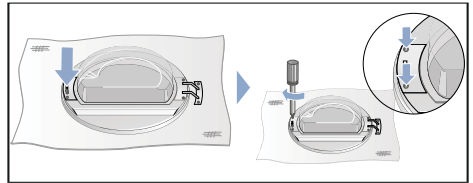
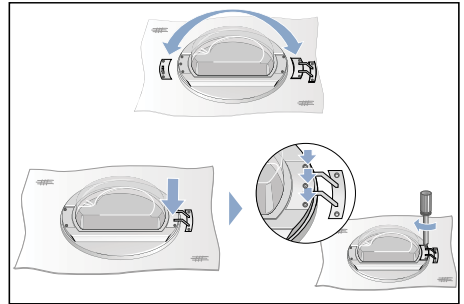

10. Махнете капака от ключалката на вратата на сушилнята и извадете ключалката.

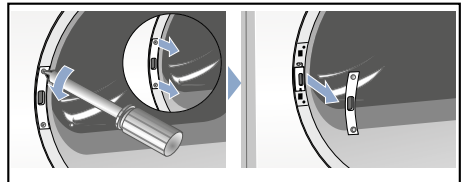

11. Отстранете ключалката на вратата.

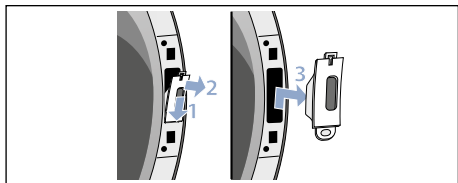

12. Поставете ключалката на вратата (1.) от другата страна на сушилнята и завийте отново капака (2.).

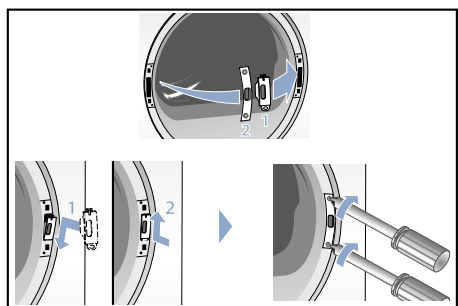

13. Сега отново завинтете вратата на сушилнята.

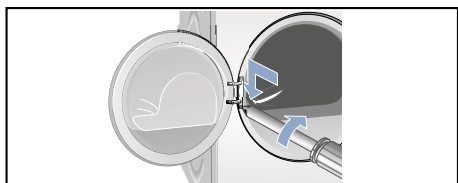

14. Сега можете да свържете отново сушилнята, да затворите вратата и да стартирате програма.

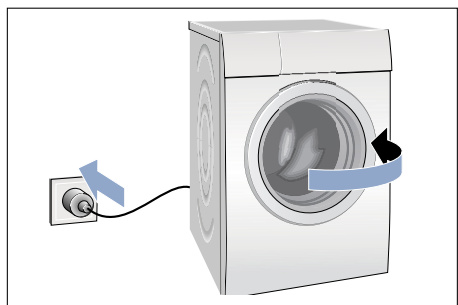

Опционални аксесоари

Поръчайте опционалните допълнителни принадлежности* от специализирания сервиз:

■ Свързващ комплект пералня-сушилня:

За пестене на място сушилнята може да се постави върху подходяща перална машина със същата дълбочина и ширина. Непременно фиксирайте сушилнята с този свързващ комплект върху пералната машина.

Номер за поръчка с изтегляща се работна маса: **WTZ11400**;
Номер за поръчка без изтегляща се работна маса: **WTZ20410**.

■ Подиум:

Повдигнете вашата сушилня за по-лесно зареждане и изпразване с помощта на подиум.

Транспортирайте пране с интегрираната кошница за пране в изваждащата се част на подиума. Номер за поръчка: **WMZ20500**.

■ Кош за вълна:

Сушете отделни вълнени тъкани, маратонки и плюшени играчки в коша за вълна. Номер за поръчка: **WMZ20600**.

Транспортиране и защита от замръзване

1. Изпразнете контейнера за кондензирана вода.
2. Поставете копчето за избор на програми на произволна програма.
3. Изберете бутона **старт**.
4. Изчакайте 5 минути.

Указание: Кондензираната вода се изпомпва.

5. Изпразнете отново контейнера за кондензирана вода.
6. Изключете сушилнята.

Указание: Въпреки изпомпването в сушилнята винаги се намира малко остатъчна вода.

Внимание!

Останалата вода може да изтече и да причини материални щети.

Транспортирайте в изправено положение.







Внимание!

Сушилнята съдържа охлаждаща течност и може да се повреди.

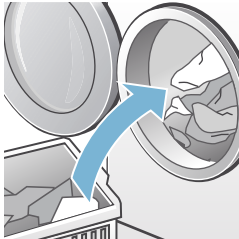
Преди пускане в експлоатация оставете сушилнята да стои на място за два часа.

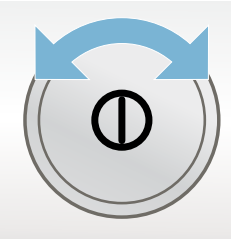
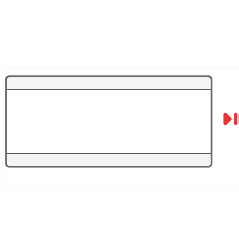
* В зависимост от модела

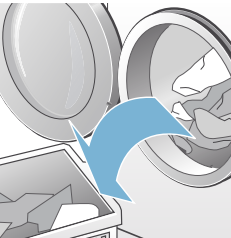
Най-важното накратко

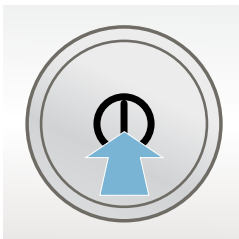
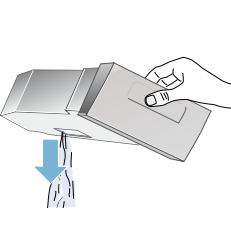
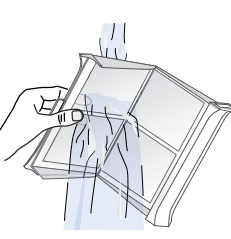
1		→		→	
	Напълнете прането и затворете вратата.		Изключете сушилнята.		Изберете програма и при нужда настройте предварителните настройки на програмата.
2		→		→	
	Изберете бутона за стартиране  .		Сушене.		Извадете прането.
3		→		→	
	Изключете сушилнята.		Изпразнете контейнера за кондензирана вода.		Почистете цедката за влакна.

Запознаване с уреда

Сушилня

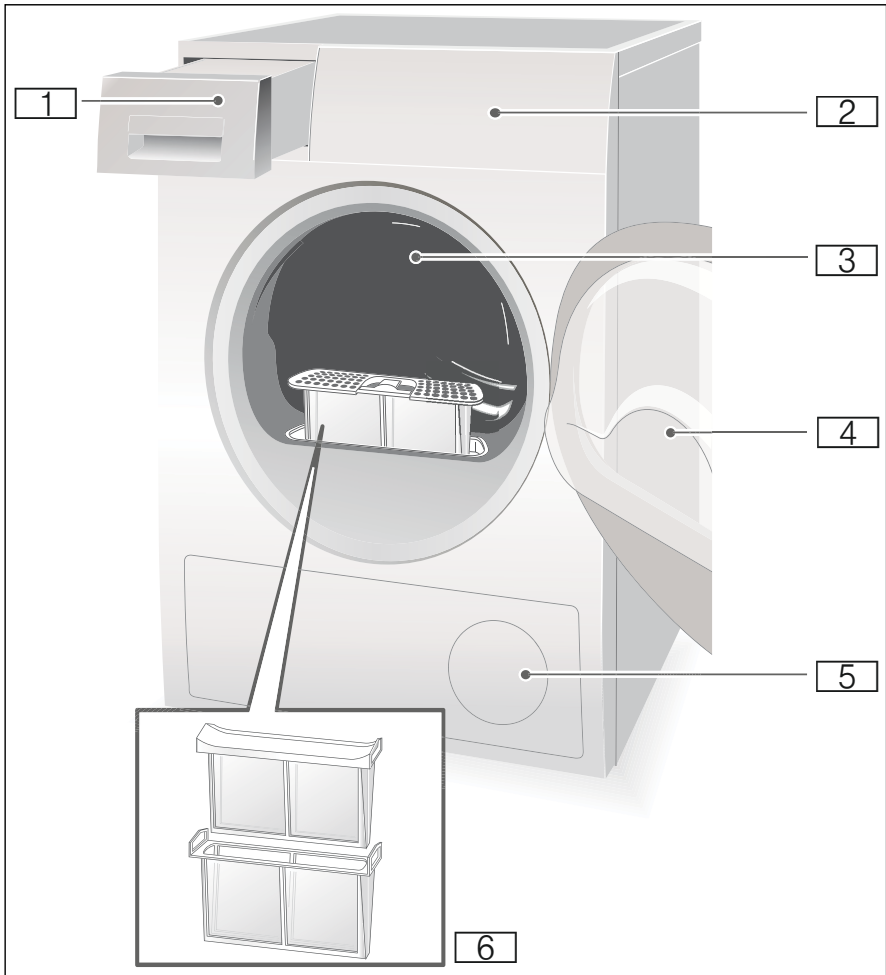

- 1** Контейнер за кондензатна вода
- 2** Обслужващ и индикаторен панел
- 3** Вътрешно осветление на барабана (в зависимост от модела)
- 4** Врата на сушилнята
- 5** Вход за въздух
- 6** Мрежест филтър

Обслужващ панел

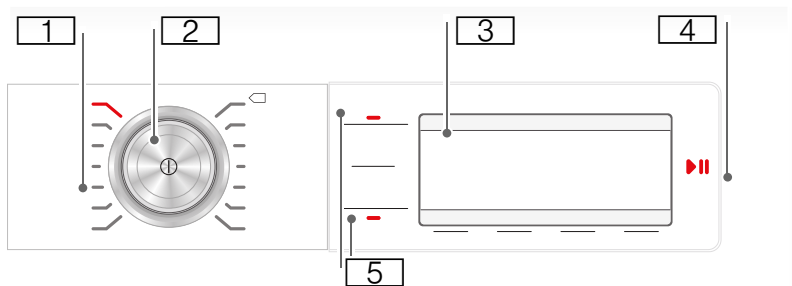

- 1** Програми → Страница 25.
- 2** Бутон за избор на програма и бутон за пускане/спиране.
- 3** Дисплей с бутони → Страница 25.
- 4** Бутон Старт за стартиране, прекратяване или прекъсване на програмата.
- 5** Бутони → Страница 27.

Дисплей

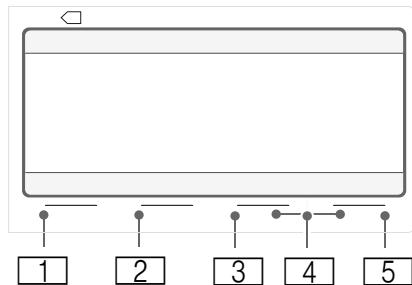

Бутони

Бутони	Описание	Индикатори
1	Изберете цел при сушене .	<ul style="list-style-type: none"> Сухо за гладене Сухо за гардероб Сухо за гардероб+
2	Изберете Защита от намачкване .	120 Функция за защита от намачкване в минути
3	Изберете Свършва в .	1:40 Избрано е прогнозно времетраене на програмата в часове и минути или програма с време 3 ч Забавяне на програмата в часове при избор на време за свършване в
4	Изберете Настройки 3 сек.	Сигнал за край Сигнал на бутоните Автоматично изключване Език
5	Изберете Опции .	<ul style="list-style-type: none"> Клас на центрофигуране Фина настройка на степента на сушене Щадящ

Изчерпателно описание на всички бутони на → *Страница 27.*

Други показания

Индикация	Описание
Топлообменникът се промива	Топлообменникът се почиства автоматично.
Моля, изпразнете контейнера за кондензатна вода	Изпразнете контейнера за кондензатна вода; → <i>Страница 32.</i>
Моля, почистете цедките за влакна	Почистете цедките за влакна; → <i>Страница 31.</i>
	Предпазно устройство за деца; → <i>Страница 27.</i>
Пауза, Готово/Защита от намачкване	Напредък на програмата: Защита от намачкване, Край и Пауза



Дрехи

Подготвяне на дрехите

Предупреждение

Опасност от експлозия и пожар!

Отстранете запалки и кибрити от джобовете на облеклата.

Внимание!

Барабанът на сушилнята и тъканите могат да се повредят.

Извадете всички предмети от джобовете на текстила и спазвайте следното:

- Завържете коланите от плат, връзките на престилките и т.н. или използвайте торба за пране.
- Затворете циповете, кукичките и халките и закопчейте копчетата. Затворете копчетата на спално бельо с големи размери, напр. калъфки.
- Отстранете метални предмети, напр. кламери, от облеклата.
- За постигане на равномерно изсушаване сортирайте дрехите в зависимост от вида на тъканите и програмата за сушене.
- Винаги сушете текстил с много малки размери, напр. бебешки чорапки, с пране с големи размери, напр. хавлии.
- Трикотажни изделия, напр. тениски, често се свиват при първото сушене. Използвайте щадяща програма.
- Не сушете твърде дълго лесно за поддръжка пране. В противен случай прането се намачква силно.
- Използвайте времева програма за единични текстилни изделия.
- Някои препарати за пране и поддръжка, напр. течност за колосване или омекотител, съдържат частици, които могат да се отложат по сензора за влажност. Това може да наруши функционирането на сензора и следователно резултата от сушенето.

Указание

- При прането на текстила, подлежащ на сушене, дозирайте препаратите за пране и поддръжка според указанията на производителя.
- Редовно почиствайте сензора за влажност → Страница 34.

Сортирайте дрехите по

- Подходящо за сушене в сушилня
- Сушете с нормална температура
- Сушете с ниска температура
- Не сушете в сушилня

Указание: Не прехвърляйте прането от пералнята директно в сушилнята. Сортирайте центрофугираното пране, преди да го поставите в барабана на сушилнята.

Ако сушите едновременно тънкослойни, многослойни или дебелослойни тъкани, те се изсушават в различна степен. Затова сушете едновременно само пране с еднаква тъкан и структура, за да постигнете равномерен резултат от сушенето. Ако след това прането ви е все още твърде влажно, можете да изберете времева програма за допълнително сушене → Страница 25.

Внимание!

Възможни са материални щети на сушилнята или текстила.

Следните текстилни тъкани не трябва да се сушат в сушилня:

- Замърсено с масло пране.
- Неизпран текстил.
- Непромокаем текстил, напр. гумирани облекла.
- Чувствителни тъкани, напр. коприна, завеси от синтетични влакна.







Програми и бутони

Програми

Програма и тъкани	максимално зареждане и настройки на програмата / информация
Име на програмата Програмата е подходяща за меки тъкани.	максимално зареждане спрямо сухото тегло на тъканите възможни настройки на програмата
Baumwolle (Памук) Здрави тъкани, тъкани, които могат да се изпарват, от памук или лен.	8 кг
Pflegeleicht (Немачкаемо) Текстилни тъкани от синтетика или смесени тъкани.	3,5 кг
Schnell/Mix (Бързо/смесени) Смесено зареждане от тъкани от памук и синтетика.	3 кг
Feines (Фино) За чувствителни материји, които могат да се перат, например от сатен, синтетика или смесени тъкани.	2 кг
Wolle finish (Вълна завършване) Подходяща за сушилня тъкани от вълна или с процент вълна.	3 кг
kalt 30 min (Студено 30 мин) Програма с време за всички тъкани без вълна и коприна. Всички видове материји. За освежаване или проветряване на малко носени дрехи за пране.	3 кг
warm 30 min (Топло 30 мин) Всички видове тъкани; програма с време. Подходяща за предварително изсушено или леко влажно пране и за допълнително сушене на многослойно, дебело пране.	3 кг
Указание	
<ul style="list-style-type: none"> ■ Сушете вълната, спортните обувки и плюшените играчки само с кош за вълна → <i>Страница 19</i>. ■ В програмата с време остатъчната влага на прането не се разпознава автоматично. Ако прането след сушенето е още твърде влажно, повторете програмата. 	

warm 60 min (Топло 60 мин)	3 кг
<p>Всички видове тъкане; програма с време.</p> <p>Подходящо за предварително изсушено или леко влажно пране и за допълнително сушене на многослойно, дебело пране.</p> <p>Указание</p> <ul style="list-style-type: none"> ■ Сушете вълната, спортните обувки и плюшените играчки само с кош за вълна → <i>Страница 19</i>. ■ В програмата с време остатъчната влага на прането не се разпознава автоматично. Ако прането след сушенето е още твърде влажно, повторете програмата. 	
Hemden (Ризи/блузи)	1,5 кг
<p>Връхни ризи/блузи, които не се гладят, от памук, лен, синтетика или смесени тъкани.</p>	
Daunen (Пух)	1,5 кг
<p>Напълнени с пух материи, възглавници, покривала за легла или пухени покривала.</p> <p>Сушете големите части по отделно.</p>	
Sportswear (Импрегниране)	1,5 кг
<p>Дрехи за открито с мембранно покритие и водоотблъскващи тъкани.</p>	
ExtraKurz 40' (Супер 40)	2 кг
<p>Синтетика и лек памук.</p>	
Decken (Юргани)	2,5 кг
<p>Напълнени със синтетични влакна материи, възглавници, юргани или одеяла.</p> <p>Сушете големите части по отделно. Спазвайте означението за грижа.</p>	
Handtücher (Кърпи за ръце)	6 кг
<p>Здрави кърпи за ръце от памук.</p>	

Бутони

Бутони	Обяснения и указания
Указание: Не всички бутони и техните функции могат да се избират във всички програми.	
Trockenziel (Цел при сушене):	Избиране на цел при сушенето (напр. готово сухо) респ. на време на сушене (20 мин. до 3 ч:30 мин., в зависимост от модела и програмата). Изберете целта при сушене в съответствие с прането за сушене. Ако сте избрали цел при сушене, тя остава записана във всички програми, освен памук, също и след изключване на сушилнята.
 Сухо за гардероб плюс	Многослойно дебело пране, което съхне трудно.
 Сухо за гардероб	Нормално еднослойно пране.
 Сухо за гладене	Нормално еднослойно пране, което след сушенето трябва да е влажно и е подходящо за гладене или простиране.
Knitterschutz (Защита от намачкване)	Барабанът движи дрехите след сушене 60 до 120 минути във всяка програма и на равни интервали от време, за да се избегне намачкване.
Fertig in (Свършва в)	Програмата свършва след 1 ч до 24 ч. Настройте времето за свършване на стъпки от часове и по този начин отложете старта на програмата. Желаният брой часове, след който свършва програмата, се показва на дисплея.
 Предпазно устройство за деца	Активирайте или деактивирайте защитата от деца като задържите натиснат бутона "Свършва в" за 5 секунди.
Optionen (Опции)	Изберете бутона и менюто се показва на дисплея.
 Клас на центрофугиране	Настройте оборотите на центрофугиране, с които е било центрофугирано прането в пералната машина, като клас на центрофугиране. По този начин е възможно точно показване на очакваната продължителност на сушене. Могат да се избират от 600 до 1800 об./мин. Предварителна настройка: 1000 об./мин.
 Фина настройка на степента на сушене	Ако прането ви е прекалено влажно след сушенето, можете да извършите фина настройка на целите при сушене, като например сухо за гардероб. Целта при сушене може да се увеличава със степента на сушене на три степени от +1 до +3. Ако сте настроили целта при сушене, настройката остава запазена за всички програми с избираема цел при сушене също и след изключване на сушилнята.
 Щадящ	Намалена температура за чувствителни тъкани, като например полиакрил или еластан, може да увеличи продължителността на сушенето.
M1 M2 (Памет)	Запомнете индивидуалните програмни настройки под Памет 1 и 2. Изберете желаните програмни настройки и натиснете бутона M1 или M2 за 3 секунди, докато на дисплея не се покаже запомнена програма в паметта 1 или 2 . Вашите избрани програмни настройки остават запомнени също след изключване на сушилнята. Предварителна настройка: Няма запомнена програма в паметта.
Einstellungen 3 Sek. (Настройки 3 сек.)	Изберете двата бутона едновременно за 3 секунди. Менюто се показва на дисплея.

Сигнал за край, сигнал от бутоните	Изберете силата на звука на сигналите на бутоните: изключена - тиха - средна - силна - много силна. Предварителна настройка: силна
Автоматично изключване	Автоматично изключване на сушилнята след края на програмата: никога или 15, 30 или 60 мин. Предварителна настройка: 15 мин.
Език	Изберете желаня език на дисплея.
 Start/Pause (Старт/пауза)	Старт и пауза на програмата.



Обслужване на уреда

Поставете прането и включете сушилнята

Указание: Сушилнята трябва да бъде поставена и свързана правилно
→ Страница 14.



1. Поставете дрехите в барабана.
2. Натиснете бутона ①, за да включите сушилнята.
3. Затворете вратата на сушилнята.

Внимание!

Възможни са материални щети по сушилнята или тъканите.

Не защитпвайте дрехи с вратата.

Указание: Барабанът на сушилнята се осветява след отваряне, затваряне и стартиране на програмата. Осветлението във вътрешността на барабана изгасва самостоятелно.

Настройка на програма

Указание: Ако сте активирали заключването за деца, трябва да го деактивирате преди настройване на програма, вж. → Страница 27.

1. Изберете желаната програма, детайлна информация за програмите от → Страница 25.

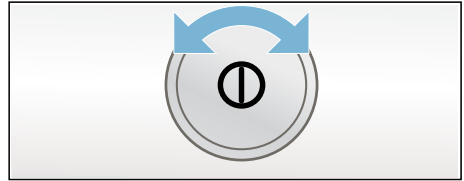

2. Настройте желаната програма от копчето за избор на програми. На дисплея се показват настройките на програмата за избраната програма.

Указание: Предварителните настройки на програмата са стандартните настройки, които вече са зададени при избора на програма. Вие виждате предварителните настройки на програмата след избора на програма на дисплея.

3. Ако желаете, променете предварителните настройки на програмата. Детайлни информации за това → Страница 25.

Стартиране на програмата

Изберете бутона Старт.

Указание: Ако искате да заключите програмата, за да предотвратите неволното ѝ променяне, можете да изберете защитата от деца, вж. → *Страница 27.*

Изпълнение на програмата

Статусът на програмата се показва на дисплея.

Променете програмата или допълнете пране

Във всеки момент по време на сушенето можете да вадите или добавяте пране, както и да промените или напасвате програмата.

1. Отворете вратата на сушилнята или изберете бутона Старт за пауза.
2. Добавете пране или отстранете тъканите.
3. Ако желаете изберете друга програма или допълнителна функция.
4. Затворете вратата на сушилнята.
5. Изберете бутона Старт.

Указание: Продължителността на програмата на дисплея се актуализира в зависимост от зареждането и остатъчната влажност на прането. Показваните стойности могат да се променят след промяна на програмата или промяна на зареждането.

Прекъсване на програмата

Програмата може да бъде прекъсната по всяко време, като отворите вратата на сушилнята или изберете бутона Старт за пауза.

Внимание!

Опасност от пожар. Прането може да се запали.

Ако прекъснете програмата, трябва да извадите всички дрехи и да ги разстелите така, че топлината да може да се разреши.

Програмата е свършила

На дисплея се появява FERTIG. WAESCHE ENTNEHMEN.

Извадете прането и изключете сушилнята

1. Извадете прането.
2. Натиснете бутона , за да изключите сушилнята.

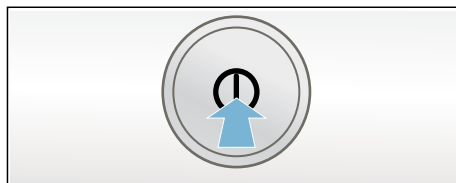

Почистване на мрежестия филтър

Указание: При сушенето в решетката за влакна се улавят влакна и косми от прането. Запушена или замърсена решетка за вълна намалява потока въздух и сушилната не може да достигне пълната си производителност. Чистите решетки за влакна освен това намаляват консумацията на енергия и времето за сушене.

Почиствайте цедката за влакна **след всяко** сушене:

1. Отворете вратата на сушилната и отстранете всички влакна от вратата.
2. Извадете двуделната цедка за влакна навън.

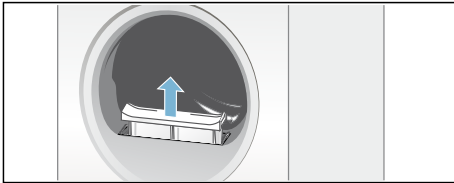

3. Отстранете влакната от вдлъбнатината на цедката за влакна.

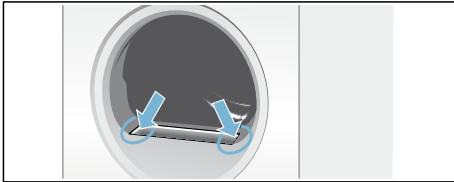

Указание: Внимавайте за това, влакна да не падат в отворената шахта.

4. Разглобете двуделната цедка за влакна навън.

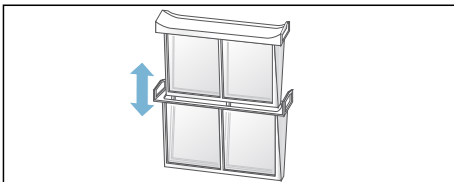

5. Отворете двете цедки и отстранете всички влакна.

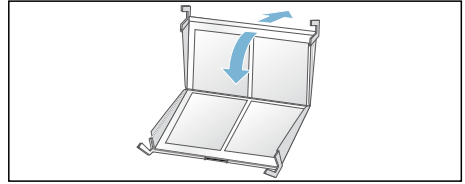

6. Изплакнете влакната под течаща топла вода.

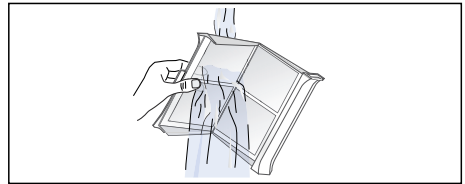

7. Подсушете цедките за влакна, затворете ги и поставете обратно двуделната цедка за влакна.

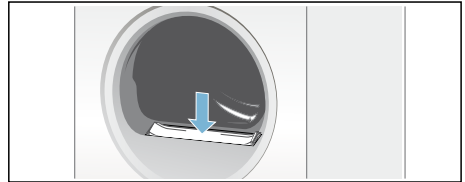

Внимание!

Сушилнята може да се повреди.

Никога не използвайте сушилната без или с повредена цедка за влакна.

Изпразване на контейнера за кондензатна вода

Кондензатната вода на уреда се отвежда фабрично в контейнера за кондензатна вода.

Можете да изкарвате кондензатната вода опционално през маркуч за източване* в канализацията. Ако изкарвате кондензатната вода в канала, не трябва да изпразвате контейнера за кондензатна вода по време на сушенето, както и след всяко сушене.

1. Извадете контейнера за кондензатна вода в хоризонтална позиция.

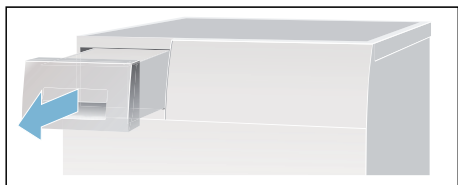

2. Излейте кондензатната вода.

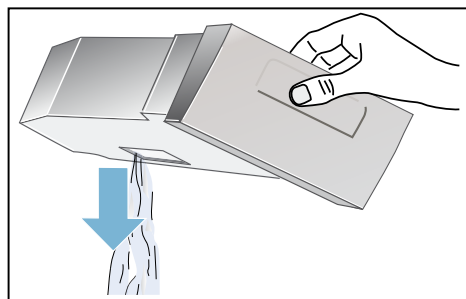

Внимание!

Замърсената кондензатна вода може да причини вреди на здравето и материални щети.

Кондензатната вода не е питейна вода и може да е замърсена с влакна. Не пийте и не използвайте повторно.

3. Вкарайте контейнера за кондензатна вода обратно в сушилнята докато усетите щракване.

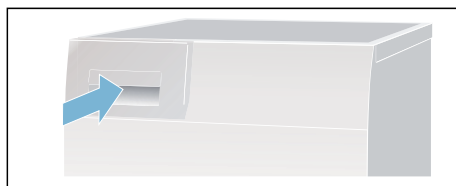

Указание: Цедката в контейнера за кондензирана вода филтрира кондензираната вода, която се използва за автоматичното почистване на сушилнята. Цедката се почиства чрез изпразване на кондензираната вода. Въпреки това проверявайте редовно за оставащи отлагания и ги отстранявайте. Вижте → Страница 35.

* който се доставя в зависимост от модела

Шумове

Указание: При сушенето, в частност по време на началната фаза, се получават шумове, обусловени от работата на компресора и помпата. Това е съвсем нормално и не нарушава безупречното функциониране на уреда.

Компресорът на сушилнята причинява от време на време бръмчене. При това силата на звука варира в зависимост от програмата и напредъка на сушенето.

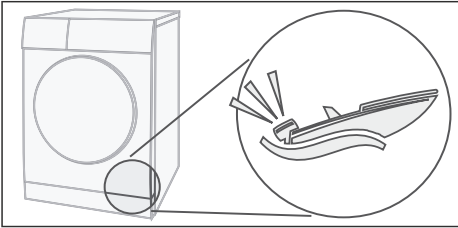

Компресорът от време на време се проветрява и при това възниква жужащ звук.

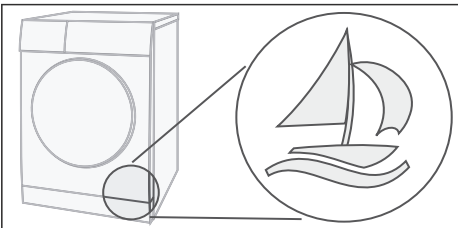

Автоматичното почистване на сушилнята предизвиква щракане.

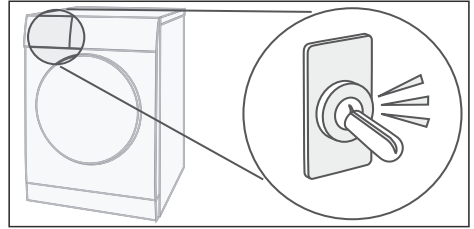

Кондензатната вода се изпомпва с помпа в контейнера за кондензатната вода. При това възникват шумове от помпата.

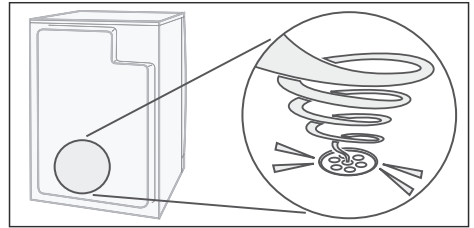



Почистване

Почистване на сушилнята и обслужващия панел



Предупреждение

Опасно за живота!

Сушилнята работи с електрически ток, като при това има опасност от токов удар.

Преди почистване откачете сушилнята от електрическата мрежа.

Почиствайте сушилнята само с вода и с мека влажна кърпа.

Веднага отстранявайте всякакви остатъци от перилен препарат, от спрейове или остатъци. Не използвайте средства за почистване или за предварително третиране на дрехите (напр. препарати за петна, спрейове за предпране). Не използвайте водоструйка или пароструйка за почистване на вашия уред.

Почистване на сензорите за влажност

Указание: Сушилнята е оборудвана със сензор за влажност от неръждаема стомана. Сензорът за влажност измерва степента на влажност на прането. След продължителна употреба по сензора за влажност може да се отложи тънък слой котлен камък или остатъци от препарати за пране и поддръжка. Тези отлагания трябва да се отстраняват редовно, в противен случай е възможно нарушено функциониране на сензора и следователно влошен резултат от сушенето.

Отворете вратата и почистете сензора за влажност с грапава гъба.



Внимание!

Сензорът за влажност може да се повреди.

Не почиствайте сензорите за влажност с абразивен препарат и телени гъби.

Почистване на цедката в контейнера за кондензатна вода

Указание: Цедката в контейнера за кондензирана вода почиства кондензираната вода, която се използва за автоматичното почистване на сушилнята.

1. Извадете контейнера за кондензирана вода в хоризонтална позиция.
2. Излейте кондензираната вода.
3. Свалете цедката.

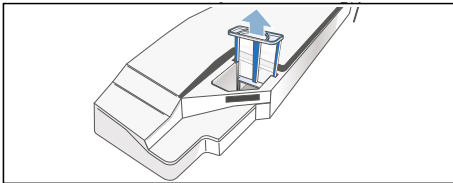

4. Почистете цедката под течаща топла вода или в съдомиялна машина.

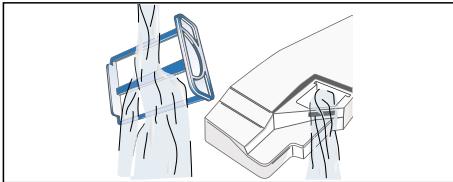

5. Вкарайте цедката, докато усетите щракване.

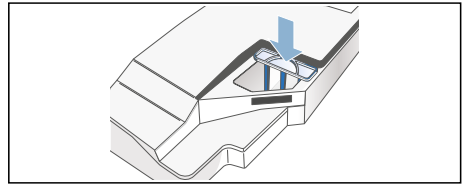

Внимание!

Сушилнята може да е замърсена с влакна и в резултат на това да бъде повредена.

Използвайте сушилнята само с поставена цедка.

6. Вкарайте контейнера за кондензирана вода, докато усетите щракване.

Повреда, какво да направим?

Повреди	Причина/Отстраняване
Моля, изпразнете резервоара за кондензатна вода се показва на дисплея и сушенето се прекъсва.	<ul style="list-style-type: none"> ■ Изпразнете контейнера за кондензирана вода и изберете бутон Старт → <i>Страница 32</i>. ■ Ако е инсталиран опционалният механизъм за източване на кондензирана вода*, маркучът на механизма може да е запушен или прегънат. Проверете маркуча за утайки и го изплакнете от отвътре. Прекарайте маркуча така, че да не се прегъва.
Моля, почистете цедките за влакна на дисплея.	Почистете цедката за влакна и изберете бутон Старт → <i>Страница 31</i> .
Топлообменникът се промива на дисплея.	Не е грешка. Топлообменникът се почиства автоматично. Не изваждайте контейнера за кондензирана вода по време на процеса на почистване.
Сушилнята не стартира.	<ul style="list-style-type: none"> ■ Захранващият щепсел включен ли е и предпазителят проверен ли е? ■ Избрана ли е програма? Изберете програма. ■ Вратата на сушилнята отворена ли е? Затворете вратата. ■ Активирана е защитата от деца? Деактивирайте защитата за деца. ■ Избрано ли е време за свършване? Програмата стартира със забавяне → <i>Страница 27</i>.
Намачкване.	<ul style="list-style-type: none"> ■ Намачквания се получават, когато количеството за пълнене бъде надвишено или бъде избрана грешна програма за вида на вашия текстил. Ще намерите всички необходими информации в таблицата с програмите → <i>Страница 25</i>. ■ Извадете дрехите веднага след сушенето, защото ако останат в барабана се получават намачквания.
Излиза вода.	Не е грешка, сушилнята може да стои под наклон. Изправете сушилнята.
Показваната продължителност на програмата се променя по време на процеса на сушене.	Не е налице грешка. Сензорите за влажност определят остатъчната влага в прането и адаптират съответно продължителността на програмата (с изключение на времевите програми).

* в зависимост от модела

Повреди	Причина/Отстраняване
Прането не се суши напълно или все още е влажно.	<ul style="list-style-type: none"> ■ Топлото пране се усеща по-влажно след края на програмата, отколкото фактически е. Разстелете прането и оставете топлината да се разсее. ■ Направете фина настройка на желаното сушене, като по този начин се увеличава времето за сушене, но температурата не се повишава. Вашето пране става по-сухо → <i>Страница 27</i>. ■ Изберете програма с по-дълго време за сушене или увеличете желаното сушене. При това температурата не се увеличава. ■ Изберете програма за време за допълнително сушене на все още влажно пране → <i>Страница 25</i>. ■ Ако сте превишили максималното количество за зареждане на програмата, прането не може да се изсуши добре. ■ Почистете сензора за влажност в барабана. По сензора за влажност може да се отложи тънък слой котлен камък или остатъци от препарати за пране и поддръжка, който да наруши функционирането. Прането не се изсушава напълно → <i>Страница 34</i>. ■ Сушенето е било прекъснато поради прекъсване на захранването, пълен контейнер с кондензирана вода или поради превишаване на максималното време за сушене. <p>Указание: Спазвайте също съветите за прането → <i>Страница 24</i>.</p>
Времето на сушене е твърде дълго?	<ul style="list-style-type: none"> ■ Цедката за влакна може да е замърсена и да предизвиква по-дълго време за сушене. Почистете цедката за влакна. ■ Ако входът за въздух на сушилнята е запушен или не е свободно достъпен, това може да увеличи времето за сушене. Пазете свободен входа за въздух. ■ Оптималната температура на околната среда при сушене е между 15 °C и 30 °C. Извън този диапазон времето на сушене може да се увеличи. ■ Недостатъчна въздушна циркулация в помещението може да увеличи времето за сушене. Проветрете помещението.
Изгаснал дисплей и бутонът Старт мига.	Не е грешка. Активен е режимът за пестене на енергия → <i>Страница 14</i> .
Остатъчна вода в контейнера за кондензирана вода, въпреки че сушилнята е свързана към механизъм за източване на кондензираната вода*.	Не е грешка. Ако е инсталиран механизъм за източване на кондензираната вода, поради функцията за самопочистване на сушилнята в контейнера за кондензирана вода остава остатъчна вода.
Влажността в помещението се покачва.	Не е грешка. Проветрете добре помещението.
Прекъсване на електрозахранването.	Програмата за сушене се прекъсва. Извадете прането и го разстелете или стартирайте програмата отново.
Необичайни шумове при сушенето.	Не е грешка. Шумовете възникват от автоматичното почистване на топлообменника → <i>Страница 33</i> .
Въпреки сушенето сушилнята е студена на допир.	Не е грешка. Сушилнята с топлинна помпа суши ефективно при ниски температури.
* в зависимост от модела	

Указание: Ако не можете сами да отстраните повреда на сушилнята чрез изключване и включване, обърнете се към службата за обслужване на клиенти.



Служба обслужване на клиенти

Специализиран сервис

Ако не можете сами да отстраните повредата сами (повреди, какво да направя?) се обърнете към нашата клиентска служба. Винаги ще намерим подходящо решение, така ще спестим и ненужното посещение на техник.

Информацията за контакт за най-близкия център за обслужване на клиенти ще намерите в приложения указател за центровете за обслужване на клиенти.

Съобщете на сервиса серийния номер (E-Nr.) и производствения номер (FD) на сушилнята.

E-Nr. _____ FD _____

Тези данни ще намерите от вътрешната страна на вратата на сушилнята или върху задната страна на сушилнята.

Доверете се на компетентостта на производителя.

Потърсете ни. Така ще бъдете сигурни, че ремонтът ще бъде извършен от обучени сервисни техници, които разполагат с оригинални резервни части.



Стойности на потребление

Таблица със стойности на консумация

Програма	Обороти на центрофугата, с които е центрофугирано прането	Продължителност**		Разход на енергия**	
		8 кг	4 кг	8 кг	4 кг
Памук					
Готово сухо*	1400 об./мин.	184 мин.	116 мин.	1,12 кВтч	0,66 кВтч
	1000 об./мин.	209 мин.	132 мин.	1,27 кВтч	0,75 кВтч
	800 об./мин.	228 мин.	144 мин.	1,47 кВтч	0,87 кВтч
Сухо за гладене*	1400 об./мин.	120 мин.	76 мин.	0,61 кВтч	0,36 кВтч
	1000 об./мин.	142 мин.	90 мин.	0,77 кВтч	0,46 кВтч
	800 об./мин.	164 мин.	103 мин.	0,95 кВтч	0,56 кВтч
Немачкаемо		3,5 кг		3,5 кг	
Готово сухо*	800 об./мин.	60 мин.		0,40 кВтч	
	600 об./мин.	73 мин.		0,46 кВтч	

* Настройка на програмите за изпитвания в съответствие с действащия стандарт EN61121.
 ** В зависимост от вида тъкани, състава на прането за сушене, остатъчната влага на тъканите, настроената степен на сушене, количеството на зареждане, условията на околната среда, както и при активиране на допълнителните функции, стойностите могат да се различават от посочените стойности.

Най-ефикасна програма за тъкани от памук

Следната “Стандартна програма за памук” (обозначена с ) е подходяща за сушене на нормално влажно памучно пране и по отношение на комбинирания разход на енергия е най-ефикасна за сушене на мокро памучно пране.

Стандартни програми за памук съгласно актуалната Наредба на ЕС 932/2012			
Програма + цел при сушене-то	Зареждане	Разход на енергия	Продължителност на програмата
 Памук + Готово сухо	8 кг/4 кг	1,27 кВтч/0,75 кВтч	209 мин./132 мин.

Настройки на програмата за изпитвания и етикетиране относно енергийната ефективност в съответствие с Директива 2010/30/ЕС

Технически данни

Размери:

85 x 60 x 60 cm

Височина x ширина x дълбочина

Тегло:

прибл. 57 кг

Максимално количество за зареждане:

8 кг

Контейнер за кондензатна вода:

4,6 л

Напрежение на свързване:

220 - 240 V

Мощност на свързване:

макс. 700 W

Предпазител:

10 A

Вътрешно осветление на барабана*

Температура на околната среда:

5 - 35 °C

Разход на мощност в изключено състояние:

0,13 W

Разход на мощност в състояние на готовност (неизключено състояние):

0,13 W

* в зависимост от модела

Данни за връзка във всички страни можете да намерите в приложения списък на специализираните сервиси.

Robert Bosch Hausgeräte GmbH
Carl-Wery-Straße 34
81739 München, GERMANY



9001336022 (9708)