

SIEMENS

Çamaşır kurutma makinesi

WT7UH660TR

siemens-home.bsh-group.com/welcome

tr Kullanım ve kurulum kılavuzu

Register
your
product
online

Yeni amařır kurutma makineniz

Siemens markası yeni bir amařır kurutma makinesine karar kıldınız.

Lütfen amařır kurutma makinenizin sağladıđı avantajları okumak için birkaç dakika zaman ayırınız.

Siemens markasının yüksek kalite standardını karşılamak için, fabrikamızdan çıkan her amařır kurutma makinesinin işler ve kusursuz durumda olup olmadığı kontrol edilmiştir.

Ürünlerimize, aksesuarlara, yedek parçalara ve servislerimize yönelik daha fazla bilgiyi internet sitemiz www.siemens-home.bsh-group.com üzerinden elde edebilir veya Müşteri Hizmetleri merkezimizle irtibata geçebilirsiniz.

Farklı modellerin kullanma ve kurma kılavuzunu tarif eder, ilgili bölümlerde farklılara dikkat çekilir.



amařır kurutma makinenizi, Kullanım ve Kurulum kılavuzlarını okuduktan sonra çalıştırınız!

EEE Yönetmeliđine Uygundur

Kullanım Süresi: 10 YIL (Ürünün fonksiyonunu yerine getirebilmesi için gerekli yedek para bulundurma süresi)

Garanti Şartları

- Malın ayıplı olduđunun anlaşılması durumunda tüketici, 6502 sayılı Tüketicinin Korunması Hakkında Kanunun 11 inci maddesinde yer alan;
 - **Sözleşmeden dönme**
 - **Satış bedelinden indirim isteme,**
 - **Ücretsiz onarılmasını isteme,**

- **Satılanın ayıpsız bir misli ile deđiştirilmesini isteme,** haklarından birini kullanabilir.
- **Tüketicinin bu haklarından ücretsiz onarım hakkını** seçmesi durumunda satıcı; işilik masrafı, deđiştirilen para bedeli ya da başka herhangi bir ad altında hiçbir ücret talep etmeksizin malın onarımını yapmak veya yaptırmakla yükümlüdür. Tüketici ücretsiz onarım hakkını üretici veya ithalatıya karşı da kullanılabilir. Satıcı, üretici ve ithalatı tüketicinin bu hakkını kullanmasından müteselsilen sorumludur.
- Tüketicinin, **ücretsiz onarım hakkını** kullanması halinde malın;
 - Garanti süresi içinde tekrar arızalanması,
 - Tamiri için gereken azami sürenin aşılması,
 - Tamirinin mümkün olmadığı, yetkili servis istasyonu, satıcı, üretici veya ithalatı tarafından bir raporla belirlenmesi durumlarında;**tüketici malın bedel iadesini, ayıp oranında bedel indirimini veya imkan varsa malın ayıpsız misli ile deđiştirilmesini** satıcıdan talep edilir. Satıcı, **tüketicinin talebini reddedemez.** Bu talebin yerine getirilmemesi durumunda satıcı, üretici ve ithalatı müteselsilen sorumludur.
- Malın kullanım kılavuzunda yer alan hususlara aykırı kullanılmasından kaynaklanan arızalar garanti kapsamı dışındadır.
- Tüketici, garantiden doğan haklarının kullanılması ile ilgili olarak çıkabilecek uyuşmazlıklarda yerleşim yerinin bulunduğu veya tüketici işleminin yapıldığı yerdeki **Tüketici Hakem Heyetine veya Tüketici Mahkemesine** başvurabilir.

Görüntüleme kuralları

⚠ Uyarı!

Bu sembol kombinasyonu ve işaret sözcüğü muhtemel bir tehlike durumuna işaret etmektedir. Göz ardı edilmesi ölüme veya yaralanmalara sebep olabilir.

Dikkat!

Bu işaret sözcüğü muhtemel bir tehlike durumuna işaret etmektedir. Göz ardı edilmesi durumunda mal ve/veya çevre zararına sebep olabilir.

Uyarı / ipucu

Cihaz kullanımına ilişkin uyarılar / faydalı bilgiler.





1. 2. 3. / a) b) c)

İşlem adımları sayılarla veya rakamlarla gösterilir.

■ / -

Listeler bir kutucuk veya bir satırbaşı ile ifade edilir.

İçindekiler

| | | | | | |
|--|--|-----------|---|---|-----------|
|  | Kullanım amacı | 5 |  | Cihazın kullanılması | 28 |
|  | Güvenlik talimatları | 6 | | Çamaşırların yerleştirilmesi ve cihazın açılması | 28 |
| | Çocuklar/insanlar/hayvanlar | 6 | | Programın ayarlanması | 29 |
| | Kurulum | 7 | | Programın başlatılması | 29 |
| | İşlem | 9 | | Program akışı | 29 |
| | Temizlik/Bakım | 11 | | Programın değiştirilmesi veya çamaşır ekleme | 30 |
|  | Tasarruf bilgileri | 13 | | Programın iptal edilmesi | 30 |
|  | Cihazın kurulması ve bağlanması | 13 | | Program sonu | 30 |
| | Teslimat kapsamı | 13 | | Çamaşırların çıkarılması ve cihazın kapatılması | 30 |
| | Cihazın kurulması | 14 | | Yoğuşma suyu haznesinin boşaltılması | 31 |
| | Cihazın bağlanması | 15 | | Tiftiklerin giderilmesi | 32 |
| | İlk kullanımdan önce | 16 |  | Cihaz ayarları | 33 |
| | İsteğe bağlı aksesuarlar | 16 | | Çocuk emniyeti | 33 |
|  | Kısa kılavuz | 17 | | Sessiz kurutma | 33 |
|  | Cihazı tanıma | 18 | | Cihaz ayarlarının uyarlanması | 34 |
| | Cihaza genel bakış | 18 |  | Home Connect | 36 |
| | Kumanda bölümü | 19 | | Ev ağı ile otomatik bağlantı kurulması | 36 |
|  | Ekran | 20 | | Ev ağı ile manuel bağlantı kurulması | 37 |
|  | Programlara genel bakış | 23 | | Home Connect uygulaması ile bağlantı kurulması | 37 |
|  | Program ayarları | 25 | | Wi-Fi'nin açılması ve kapatılması | 38 |
|  | Çamaşırlar | 27 | | Ağ ayarlarının sıfırlanması | 39 |
| | Çamaşırların hazırlanması | 27 | | Yazılım güncellemesi | 39 |
| | Çamaşırların ayrılması | 27 | | Enerji yönetimi | 40 |
| | | | | Veri güvenliğine dair uyarılar | 41 |
| | | | | Uygunluk beyanı | 42 |

| | | |
|--|--|----|
|  | Yün sepetiyle kurutma | 42 |
| | Yün sepeti. | 42 |
| | Yün sepetinin sabitlenmesi | 43 |
| | Kullanım örnekleri. | 43 |
| | Ünitenin yerleştirilmesi ve programın başlatılması. | 44 |
|  | Yoğuşma suyunun boşaltılması | 45 |
|  | Temizlik ve bakım | 48 |
| | Cihazın temizlenmesi | 48 |
| | Nem sensörünün temizlenmesi. | 48 |
| | Yoğuşma suyu haznesindeki süzgecin temizlenmesi | 49 |
| | Zemin ünitesinin temizlenmesi | 50 |
|  | Cihaz bakımı | 52 |
| | Cihaz bakımının hazırlanması | 52 |
| | Basit cihaz bakımının yapılması | 54 |
| | Detaylı cihaz bakımının yapılması | 55 |
|  | Cihaza ilişkin yardım | 58 |
|  | Cihazın taşınması | 60 |
|  | Tüketim değerleri | 62 |
| | Tüketim değerleri tablosu | 62 |
| | Pamuklu kumaşlar için en verimli program | 62 |
|  | Teknik veriler | 63 |
|  | İmha | 63 |
|  | Müşteri Hizmetleri | 63 |

Kullanım amacı

- Cihaz, kişisel ve evsel kullanım amacıyla tasarlanmıştır.
- Bu cihazı donma ihtimali olan yerlerde ve/veya dış etkilere açık mekanlarda kurmayınız ve çalıştırmayınız. Eğer kalan su donarsa cihaza zarar verme riski mevcuttur. Hortumlar donarsa kırılabilir veya patlayabilir.
- Bu cihaz sadece, suyla yıkanmış ve tamburlu makinede kurutulmaya uygun (çamaşır üzerindeki etikete bakınız) çamaşırların kurutulması ve havalandırılması için kullanılmalıdır. Cihazı, bunun dışında amaçlarla kullanmak kullanım amacının dışına çıkmak sayılır ve yasaktır.
- Bu cihaz denizden yüksekliği en fazla 4000 metre olan yerlerle kullanılmak üzere tasarlanmıştır.

Cihazı açmadan önce:

Cihaz üzerinde görünür bir hasar olup olmadığını kontrol ediniz. Eğer hasarlı ise cihazı çalıştırmayınız. Bir problem ortaya çıkarsa lütfen yetkili satıcınızla veya müşteri hizmetlerimizle iletişime geçiniz.

Bu cihaz ile birlikte verilen çalıştırma ve kurulum talimatlarını ve diğer tüm bilgileri okuyunuz ve uygulayınız.

Tüm dokümanları sonraki kullanımlar veya ürünü sonradan kullanacak kişiler için saklayınız.

Güvenlik talimatları

Aşağıdaki güvenlik bilgileri ve uyarıları sizi yaralanmalardan korumak ve çevrenizde malzeme hasarını önlemek için verilmiştir.

Yine de gereken önlemlerin alınması ve cihazı kurarken, bakımını yaparken, temizlerken ve çalıştırırken gereken özenin gösterilmesi önemlidir.

Çocuklar/insanlar/hayvanlar

Uyarı **Ölüm tehlikesi!**

Çocuklar ve cihazın kullanımı ile ilgili riskleri kestiremeyecek olan kişiler kendilerini yaralayabilir veya hayati tehlike içeren bir durumda bulabilirler. Lütfen aşağıdakilere dikkat edin:

- Cihaz, kontrol altında oldukları sürece veya cihazın güvenli kullanımı ile ilgili bilgi almaları ve cihazın kullanımı ile ilgili potansiyel riskleri anlamaları halinde 8 yaşın üstündeki çocuklar ve düşük fiziksel, algısal ve zeka kapasitesine sahip kişiler tarafından kullanılabilir.
- Çocuklar cihazla oynamamalıdır.

- Çocukların bu cihazı denetimsiz şekilde temizlemelerine veya bakımını yapmalarına izin vermeyin.
- 3 yaşın altındaki çocukları ve hayvanları bu cihazdan uzak tutunuz.
- Çocuklar veya risklerin farkında olmayan kişilerin yakında olması durumunda cihazı gözetimsiz bırakmayın.

Uyarı **Ölüm tehlikesi!**

Çocuklar kendilerini cihazların içerisinde kilitleyebilir ve hayati tehlike altında bulabilirler.

- Cihazı bir kapının arkasında bırakmayın, çünkü bu cihazın kapağını engelleyebilir veya tamamen açılmasını engelleyebilir.
- Bir cihaz kullanım ömrünün sonuna geldiğinde, şebeke kablosunu atmadan **önce** şebeke fişini prizden çekin ve cihazın kapağını imha edin.

Uyarı **Boğulma tehlikesi!**

Eğer paket/plastik film veya paket parçaları ile oynamalarına izin verilirse çocuklar bunların içinde sıkışabilir veya kafalarını sokabilir ve boğulabilirler. Paketi, plastik filmi ve paketleme parçalarını çocuklardan uzak tutun.

⚠ Uyarı**Zehirlenme tehlikesi!**

Deterjanlar ve bakım ürünleri yutulmaları durumunda zehirlenmeye neden olabilir. Bunları yanlışlıkla yutmanız durumunda doktora başvurun. Deterjan ve bakım ürünlerini çocukların ulaşamayacağı yerlerde muhafaza ediniz.

⚠ Uyarı**Göz/cilt tahrişi!**

Deterjanlar veya bakım ürünleri ile temas edilmesi göz/deri iritasyonuna neden olabilir. Deterjanın veya bakım ürününün gözlerinize veya teninize değmesi durumunda dikkatlice durulayın. Deterjan ve bakım ürünlerini çocukların ulaşamayacağı yerlerde muhafaza edin.

Kurulum**⚠ Uyarı****Elektrik çarpması/yangın/ malzeme hasarı/cihaz hasar riski!**

Cihaz doğru bir şekilde kurulmazsa tehlikeli durumlara neden olabilir. Aşağıdaki hususlara dikkat ediniz:

- Güç prizinizdeki şebeke voltajı cihaz üzerindeki nominal voltaja eşit olmalıdır (tanımlama plakası). Bağlı olan yükler ve gereken sigorta koruması tanımlama plakasında gösterilmiştir.

- Cihaz alternatif voltaja sadece doğru monte edilmiş bir koruyucu kontak soketi vasıtasıyla bağlanmalıdır. Bu priz her zaman serbestçe erişilebilir olmalıdır.
- Şebeke fişi ve koruyucu kontak soketi birbirine uygun olmalı ve topraklama sistemi doğru bir şekilde monte edilmelidir.
- Tesisatın yeterli kesit alanı olmalıdır.
- Şebeke fişi her zaman serbestçe erişilebilir olmalıdır. Bu mümkün değilse ilgili güvenlik yönetmeliklerine uygunluk adına kalıcı tesisata, elektrik kurulumu direktiflerine uygun bir anahtar (2 kutuplu kapanma) monte edilmelidir.
- Eğer bir artık akım devre kesici kullanılıyorsa sadece aşağıdaki işaret bulunanı kullanınız: . Bu işaretin bulunması, geçerli tüm düzenlemeleri karşıladığından emin olmanın tek yoludur.

⚠ Uyarı

**Elektrik çarpması/yangın/
malzeme hasarı/cihaz hasar
riski!**

Eğer cihazın şebeke kablosu değiştirilmişse veya hasar görmüşse, bu elektrik çarpmasına, kısa devreye veya aşırı ısınma nedeniyle yangına neden olabilir.

Şebeke kablosu bükülmemeli, ezilmemeli veya değiştirilmemelidir ve herhangi bir ısı kaynağı ile temas etmemelidir.

⚠ Uyarı

**Yangın/malzeme hasarı/cihaz
hasar riski!**

Uzatma kordonlarının veya çoklu prizlerin kullanılması aşırı ısınma veya kısa devre nedeniyle yangına sebep olabilir.

Cihazı doğrudan uygun şekilde kurulmuş topraklanmış bir prize bağlayın. Uzatma kabloları, çoklu prizler veya çok yönlü kaplinler kullanmayın.

⚠ Uyarı

**Yaralanma/malzeme hasarı/
cihaz hasar riski!**

- Çalışırken cihaz titreşebilir veya hareket edebilir, potansiyel olarak yaralanma veya malzeme hasarına sebep olabilir. Cihazı temiz, düz ve tek parça bir yüzey üzerine koyun ve bir su terazisi kullanarak ayaktaki vidalar ile hizalayın.
- Bu cihazın bir çamaşır makinesine yanlış bir şekilde yerleştirilmesi (istiflenmesi) yaralanma, malzeme hasarı ve/veya cihazda hasara neden olabilir. Eğer bu cihaz bir çamaşır makinesi üzerine konacaksa, çamaşır makinesi en az cihaz kadar genişliğe ve derinliğe sahip olmalıdır ve yerine mevcutsa uygun bir bağlantı seti ile sabitlenmelidir. → Sayfa 16 Cihazın bu bağlantı seti ile sabitlenmesi ZORUNLUDUR. Cihazın başka bir şekilde istiflenmesi yasaktır.
- Kaldırmak veya taşımak için cihazın dışarı çıkan herhangi bir parçasını kullanırsanız (örn. cihazın kapağı), bu parçalar kırılabilir ve yaralanmaya neden olabilir. Cihazı taşımak için cihazın dışarı çıkan parçalarını kullanmayın.

⚠ Uyarı**Yaralanma tehlikesi!**

- Cihaz çok ağırdır. Kaldırılması yaralanmaya neden olabilir. Cihazı kendi başınıza kaldırmayın.
- Cihaz ellerinizi kesebileceğiniz keskin kenarlara sahiptir. Cihazı keskin kenarlarından tutmayın. Taşımak için koruyucu eldiven giyin.
- Eğer hortumlar ve şebeke kabloları doğru şekilde döşenmezse, takılarak düşmeye ve yaralanmalara neden olabilir. Hortumları ve kabloları takılma riski oluşturmayacak şekilde döşeyin.

İşlem**⚠ Uyarı****Patlama/yangın riski!**

Solvent, yağ, parafin, parafin çıkarıcı, boya, gres veya leke çıkarıcı ile temas eden çamaşırlar makinede kurutulduklarında ateş alabilir ve hatta cihazın patlamasına neden olabilir. Lütfen aşağıdakilere dikkat edin:

- Makinede kurutmadan önce çamaşırları derinlemesine ılık su ile durulayın.
- Çamaşırlar ilk olarak yıkanmamışsa bunları kurutmak üzere makineye koymayın.

- Çamaşırları temizlemek için endüstriyel temizlik maddeleri kullanılmışsa cihazı kullanmayın.

⚠ Uyarı**Patlama/yangın riski!**

- Toz filtresinde artık malzeme kalmışsa kurutma işlemi devam ederken bu alev alabilir ve makinenin yanmasına veya patlamasına neden olabilir. Toz filtresini düzenli olarak temizleyiniz.
- Kurutma devam ederken bazı cisimler ateş alabilir veya cihazın yanmasına veya patlamasına neden olabilir. Çamaşırların ceplerindeki çakmak ve kibritleri çıkarın.
- Eğer cihaz çevresindeki havada kömür tozu veya ince toz varsa, bu bir patlamaya neden olabilir. Çalışma sırasında cihaz çevresindeki alanın temiz tutulduğundan emin olun.

⚠ Uyarı**Yangın/malzeme hasarı/cihaz hasar riski!**

Cihaz çevre dostu ancak alev alabilen R290 soğutucu kullanır. Açık alev ve ateş kaynaklarını cihazdan uzak tutun.



⚠ Uyarı

Yangın/malzeme hasarı/cihaz hasar riski!

Kurutma çevrimi tamamlanmadan önce program sona erdirilirse, bu çamaşırın yeterince soğumasını engelleyebilir ve çamaşırın ateşlenmesine veya malzeme hasarına veya cihazın hasar görmesine neden olabilir.

- Kurutma çevriminin son kısmında, tamburdaki çamaşır ısıtılmaz (soğutma çevrimi). Bu değişmeyeceği bir sıcaklıkta kalmasını sağlamak içindir.
- Kurutma çevrimi bitmeden önce siz tüm parçaları tamburdan çıkarana ve bunları yayana kadar cihazı kapatmayın (ısıyı yok etmek için).

⚠ Uyarı

Zehirlenme/malzeme hasarı riski!

Yoğuşma suyu içmek için uygun değildir ve tiftik ile kirlenmiş olabilir. Kirli yoğuşma suyu sağlık için tehlikeli olabilir ve malzeme hasarına neden olabilir. İçmeyin veya yeniden kullanmayın.

⚠ Uyarı

Zehirlenme tehlikesi!

Solvent içeren temizlik maddeleri zehirli duman çıkarabilir, örn. temizlik solventi. Solvent içeren temizlik malzemeleri kullanmayınız.

⚠ Uyarı

Yaralanma tehlikesi!

- Açıkken cihazın kapağı üzerine ağırlığınızı verirsiniz veya otursanız, cihaz devriliyor yaralanmaya neden olabilir. Kapağı açıkken ağırlığınızı cihaz üzerine vermeyin.
- Cihaz üzerine tırmanırsanız, tezgahı kırılabilir ve yaralanmaya neden olabilir. Cihazın üzerine çıkmayınız.
- Halen dönerken tambura dokunmanız halinde, ellerinizde yaralanma riski oluşur. Tamburun dönmesi tamamen durana kadar bekleyin.

Dikkat!**Malzeme hasarı/cihaz hasarı**

- Eğer cihaz içerisindeki çamaşır miktarı maksimum yük kapasitesini geçerse, doğru çalışmayabilir veya malzeme hasarı ya da cihaz hasarına neden olabilir. Maksimum çamaşır kapasitesi yükü üzerine çıkmayın. Programların herbiri için maksimum yük kapasitesine uyduğunuzdan emin olun. → *Sayfa 23*
- Cihazı bir toz yakalayıcı olmadan çalıştırıyorsanız (örneğin toz filtresi, toz deposu, cihazın özelliklerine göre) veya toz filtresi eksik ya da bozuksa bu cihazın hasar görmesine neden olabilir. Cihazı bir toz yakalayıcı olmadan veya eksik ya da bozuk bir toz yakalayıcıyla çalıştırmayınız.
- Saç veya tiftik gibi hafif cisimler cihaz çalışırken hava girişinden emilebilir. Bunları cihazdan uzak tutunuz.
- Köpük ve sünger cihazda kurutulursa deforme olabilir veya eriyebilir. Köpük veya sünger içeren çamaşırları cihazda kurutmayın.

- Eğer cihaza yanlış miktarda deterjan veya temizleme maddesi koyarsanız, bu malzeme hasarına veya cihazın hasar görmesine neden olabilir. Deterjanları/bakım ürünlerini/ temizlik maddelerini ve yumuşatıcıları üreticisinin talimatlarına uygun şekilde kullanın.
- Eğer cihaz fazla ısınır, cihaz doğru çalışmayabilir ve bu malzeme hasarı veya cihaz hasarı ile sonuçlanabilir. Cihaz çalışırken hava girişinde kesinlikle bir engel olmadığından ve cihaz çevresindeki alanın yeterince havalandırılmış olduğundan emin olun.

Temizlik/Bakım** Uyarı****Ölüm tehlikesi!**

Cihaz elektrik gücü ile çalışır. Elektrikli parçalara dokunulması durumunda elektrik çarpması tehlikesi vardır. Lütfen aşağıdakilere dikkat edin:

- Cihazı kapatınız. Cihazın fişini prizden çıkarın (fişi çekin).
- Elektrik fişini asla ıslak ellerle tutmayın.
- Şebeke kablosu prizden çıkarılırken her zaman şebeke kablosunu değil prizi tutun, aksi takdirde şebeke kablosu hasar görebilir.

- Cihaz veya özelliklerinde teknik deęişiklikler yapmayın.
- Cihaz üzerinde onarımlar veya dięer alıřmalar sadece müşteri hizmetleri veya bir elektrik teknisyeni tarafından gerçekleştirilmelidir. Bu řebeke kablosunun deęiřtirilmesi için de geçerlidir (gerektięinde).
- Yedek řebeke kabloları müşteri hizmetlerinden sipariř edilebilir.

⚠ Uyarı

Zehirlenme tehlikesi!

Solvent ieren temizlik maddeleri zehirli duman ıkarabilir, rn. temizlik solventi. Solvent ieren temizlik malzemeleri kullanmayınız.

⚠ Uyarı

Elektrik arpması/malzeme hasarı/ihaz hasar riski!

Eęer cihaz ierisine nem girerse bu kısa devre yapmasına neden olabilir. Cihazınızı temizlemek için basınlı bir yıkama ihazı, buharlı temizleyici, hortum veya püskürtme tabancası kullanmayınız.

⚠ Uyarı

Yaralanma/malzeme hasarı/ihaz hasar riski!

Farklı markalarda yedek para ve aksesuarların kullanılması tehlikelidir ve yaralanma, malzeme hasarı veya cihazın hasar grmesi ile sonulanabilir.

Güvenlik nedenlerinden dolayı, sadece orijinal para ve aksesuar kullanın.

Dikkat!

Malzeme hasarı/ihaz hasarı

Temizleme maddeleri ve amařır ön iřlem maddeleri (örneğin leke ıkarıcılar, ön yıkama spreyleri vb.) cihazın dıř yüzeyine temas ederse cihaza zarar verebilirler. Lütfen ařaęıdakilere dikkat edin:

- Bu maddelerin cihaz yüzeylerine temas etmesine izin vermeyin.
- Cihazı sadece su ve yumuřak nemli bir bezle temizleyin.
- Deterjan, sprej veya dięer artıkları hemen temizleyin.

Tasarruf bilgileri

- Kurutma işleminden önce sıkma işlemi yapınız. Nispeten daha kuru çamaşırlar sayesinde program süresi kısılır ve enerji tüketimi azalır.
- Cihazı, program için izin verilen maksimum dolum miktarından fazla doldurmuyunuz.

Bilgi: Maksimum yük miktarının aşılması program süresini uzatır ve enerji tüketimini artırır.

- Cihazı havalandırılan bir odada çalıştırınız ve cihazın hava girişini açık tutunuz, böylece hava alışverişi sağlanabilir.
- Cihazdaki tiftikleri düzenli aralıklarla temizleyiniz. Cihazın tiftiklerle kirlenmesi program süresini uzatır ve enerji tüketimini artırır.
- Cihaz, program başlatma işleminden önce ve program sonundan sonra uzun süre kullanılmazsa otomatik olarak enerji tasarrufu moduna geçer. Birkaç dakika sonra ekran ve gösterge lambaları söner ve ► (Başlat/Beklet) yanıp söner. Cihazı yeniden kullandığınızda, yani örneğin kapağını açtığınızda veya kapattığınızda enerji tasarrufu modundan çıkarsınız.
- Cihaz enerji tasarrufu modunda uzun süre kullanılmazsa otomatik olarak cihaz kapanır.

Bilgi: Wi-Fi devreye girdiğinde cihaz otomatik olarak kapanmaz.

Cihazın kurulması ve bağlanması

Teslimat kapsamı

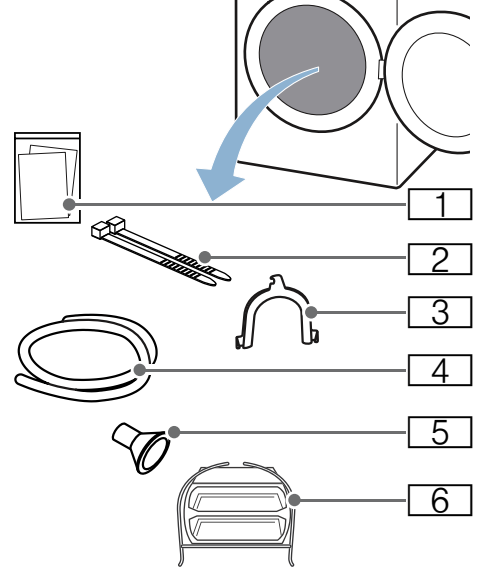

- 1 Eşlik eden belgeler (örneğin kullanım ve kurulum kılavuzu)
- 2 Sabitleme malzemesi
- 3 Tahliye hortumunun sabitlenmesi için dirsek
- 4 Tahliye hortumu
- 5 Bağlantı adaptörü
- 6 Yün sepeti

tr Cihazın kurulması ve bağlanması

1. Ambalaj malzemesini ve koruyucu örtüleri cihazdan tamamen sökünüz.
2. Kapağı açınız.
3. Tüm aksesuarları tamburdan alınız. Şimdi cihazı kurabilir ve bağlayabilirsiniz.

Dikkat!

Maddi hasarlar ve cihaz hasarları

Tamburda kalan ve cihaz çalışırken orada olmaması gereken cisimler maddi hasarlara ve cihazda hasarlara neden olabilir.

Hem bu cisimleri hem de tüm aksesuarları tamburdan çıkarınız.

Cihazın kurulması

⚠ Uyarı

Ölüm tehlikesi!

Çocuklar kendilerini cihazların içerisinde kilitleyebilir ve hayati tehlike altında bulabilirler.

- Cihazı bir kapının arkasında bırakmayın, çünkü bu cihazın kapağını engelleyebilir veya tamamen açılmasını engelleyebilir.
- Bir cihaz kullanım ömrünün sonuna geldiğinde, şebeke kablosunu atmadan **önce** şebeke fişini prizden çekin ve cihazın kapağını imha edin.

⚠ Uyarı

Patlama/yangın riski!

Eğer cihaz çevresindeki havada kömür tozu veya ince toz varsa, bu bir patlamaya neden olabilir. Çalışma sırasında cihaz çevresindeki alanın temiz tutulduğundan emin olun.

⚠ Uyarı

Yangın/malzeme hasarı/cihaz hasar riski!

Cihaz çevre dostu ancak alev alabilen R290 soğutucu kullanır. Açık alev ve ateş kaynaklarını cihazdan uzak tutun.



⚠ Uyarı

Yaralanma/malzeme hasarı/cihaz hasar riski!

- Çalışırken cihaz titreşebilir veya hareket edebilir, potansiyel olarak yaralanma veya malzeme hasarına sebep olabilir. Cihazı temiz, düz ve tek parça bir yüzey üzerine koyun ve bir su terazisi kullanarak ayaktaki vidalar ile hizalayın.
- Bu cihazın bir çamaşır makinesine yanlış bir şekilde yerleştirilmesi (istiflenmesi) yaralanma, malzeme hasarı ve/veya cihazda hasara neden olabilir. Eğer bu cihaz bir çamaşır makinesi üzerine konacaksa, çamaşır makinesi en az cihaz kadar genişliğe ve derinliğe sahip olmalıdır ve yerine mevcutsa uygun bir bağlantı seti ile sabitlenmelidir. → Sayfa 16 Cihazın bu bağlantı seti ile sabitlenmesi ZORUNLUDUR. Cihazın başka bir şekilde istiflenmesi yasaktır.
- Kaldırmak veya taşımak için cihazın dışarı çıkan herhangi bir parçasını kullanırsanız (örn. cihazın kapağı), bu parçalar kırılabilir ve yaralanmaya neden olabilir. Cihazı taşımak için cihazın dışarı çıkan parçalarını kullanmayın.

⚠ Uyarı

Yaralanma tehlikesi!

- Cihaz çok ağırdır. Kaldırılması yaralanmaya neden olabilir. Cihazı kendi başınıza kaldırmayın.
- Cihaz ellerinizi kesebileceğiniz keskin kenarlara sahiptir. Cihazı keskin kenarlarından tutmayın. Taşımak için koruyucu eldiven giyin.

Dikkat!

Malzeme hasarı/cihaz hasarı

Eğer cihaz fazla ısınırsa, cihaz doğru çalışmayabilir ve bu malzeme hasarı veya cihaz hasarı ile sonuçlanabilir. Cihaz çalışırken hava girişinde kesinlikle bir engel olmadığından ve cihaz çevresindeki alanın yeterince havalandırılmış olduğundan emin olun.

Cihazı aşağıdaki gibi kurunuz:

1. Cihazı temiz, düz ve sağlam bir zemine yerleştiriniz.
2. Cihazın hizasını bir su terazisi ile kontrol ediniz.

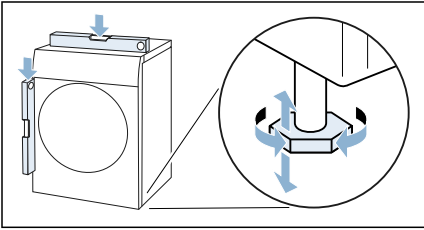

3. Gerekliyse cihaz ayaklarını çevirerek cihazı yeniden hizalayınız. Artık cihazı bağlayabilirsiniz.

Bilgiler

- Makinenin tüm ayakları sağlam şekilde zemin üzerinde durmalıdır.
- Cihaz yanlış hizalanmışsa gürültüler, titreşimler ve düzensiz tambur çalışması ortaya çıkabilir, ayrıca kalan su cihazdan dışarı akabilir.

Cihazın bağlanması

⚠ Uyarı

Elektrik çarpması/yangın/malzeme hasarı/cihaz hasar riski!

Cihaz doğru bir şekilde kurulmazsa tehlikeli durumlara neden olabilir. Aşağıdaki hususlara dikkat ediniz:

- Güç prizinizdeki şebeke voltajı cihaz üzerindeki nominal voltaja eşit olmalıdır (tanımlama plakası). Bağlı olan yükler ve gereken sigorta koruması tanımlama plakasında gösterilmiştir.
- Cihaz alternatif voltaja sadece doğru monte edilmiş bir koruyucu kontak soketi vasıtasıyla bağlanmalıdır. Bu priz her zaman serbestçe erişilebilir olmalıdır.
- Şebeke fişi ve koruyucu kontak soketi birbirine uygun olmalı ve topraklama sistemi doğru bir şekilde monte edilmelidir.
- Tesisatın yeterli kesit alanı olmalıdır.
- Şebeke fişi her zaman serbestçe erişilebilir olmalıdır. Bu mümkün değilse ilgili güvenlik yönetmeliklerine uygunluk adına kalıcı tesisata, elektrik kurulumu direktiflerine uygun bir anahtar (2 kutuplu kapanma) monte edilmelidir.
- Eğer bir artık akım devre kesici kullanılıyorsa sadece aşağıdaki işaret bulunanı kullanınız: . Bu işaretin bulunması, geçerli tüm düzenlemeleri karşıladığından emin olmanın tek yoludur.

⚠ Uyarı

Elektrik çarpması/yangın/malzeme hasarı/cihaz hasar riski!

Eğer cihazın şebeke kablosu değiştirilmişse veya hasar görmüşse, bu elektrik çarpmasına, kısa devreye veya aşırı ısınma nedeniyle yangına neden olabilir.

Şebeke kablosu bükülmemeli, ezilmemeli veya değiştirilmemelidir ve herhangi bir ısı kaynağı ile temas etmemelidir.



Uyarı

Yangın/malzeme hasarı/cihaz hasar riski!

Uzatma kordonlarının veya çoklu prizlerin kullanılması aşırı ısınma veya kısa devre nedeniyle yangına sebep olabilir.

Cihazı doğrudan uygun şekilde kurulmuş topraklanmış bir prize bağlayın. Uzatma kabloları, çoklu prizler veya çok yollu kaplinler kullanmayın.



Uyarı

Yaralanma tehlikesi!

Eğer hortumlar ve şebeke kabloları doğru şekilde döşenmezse, takılarak düşmeye ve yaralanmalara neden olabilir.

Hortumları ve kabloları takılma riski oluşturmayacak şekilde döşeyin.

Cihazı aşağıdaki gibi bağlayınız:

1. Tahliye hortumunu bağlayınız.
→ Sayfa 45

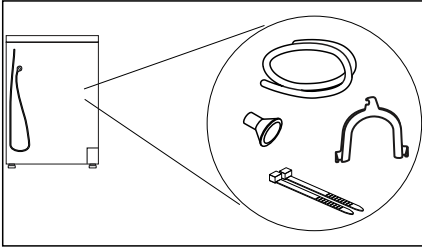

2. Cihazın fişini ilgili prize takınız.
 3. Fişin yerine sıkıca oturup oturmadığını kontrol ediniz.
- Cihazınız artık çalışmaya hazırdır.

Dikkat!

Maddi hasarlar ve cihaz hasarları

Cihaz soğutma maddesi içerir ve taşıma işleminden hemen sonra çalıştırılması durumunda cihaz zarar görebilir.

Cihazı çalıştırmadan önce iki saat aynı yerde durmasını bekleyiniz.

Bilgi: Şüpheli durumlarda cihazın bağlantısını yapmak için uzman personelden yardım isteyiniz.

İlk kullanımdan önce

Cihazı açmadan önce:

Cihaz üzerinde görünür bir hasar olup olmadığını kontrol ediniz. Eğer hasarlı ise cihazı çalıştırmayınız. Bir problem ortaya çıkarsa lütfen yetkili satıcınızla veya müşteri hizmetlerimizle iletişime geçiniz.

Bilgi: Usulüne uygun biçimde kurulduktan ve bağlandıktan sonra cihaz çalışmaya hazırdır. Başka bir önlem gerekli değildir.

İsteğe bağlı aksesuarlar

Opsiyonel aksesuar sipariş ediniz*
Müşteri Hizmetlerimizden:

■ Platform:

Kurutma makinenizi daha rahat doldurmak ve boşaltmak için bir platformla yükseltebilirsiniz.

Çamaşırları, platform

çekmecesindeki entegre çamaşır sepetiyle taşıyabilirsiniz.

– Sipariş numarası: **WZ20500**.

* Cihaz donanımına göre



Kısa kılavuz

Bilgi:

Cihaz usulüne uygun biçimde kurulmalı ve bağlanmalıdır. → Sayfa 13

1

Program başlamadan önce:

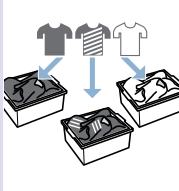
→  Çamaşırları ayırınız.

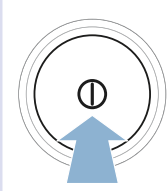
→  Cihazı çalıştırınız.

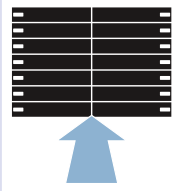
→  Program seçiniz.

2

 Kapağı açınız ve çamaşırları yerleştiriniz.

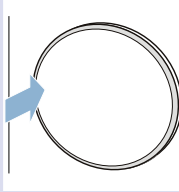
→  Cihazın kapağını kapatınız.

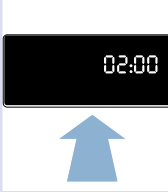
→  İhtiyaç durumunda: Program ayarlarını değiştiriniz.

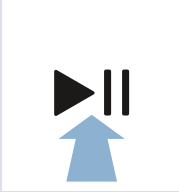
→  Programı başlatınız.

3

Program sona erdikten sonra:

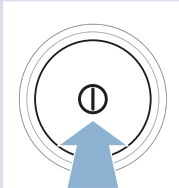
→  Cihazı kapatınız.

→  Kapağı açınız ve çamaşırları çıkarınız.

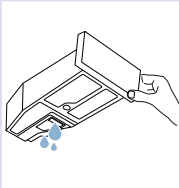
→  Yoğuşma suyu haznesini boşaltınız.

4

 Tiftikleri gideriniz.

Cihazı tanıma

Cihaza genel bakış

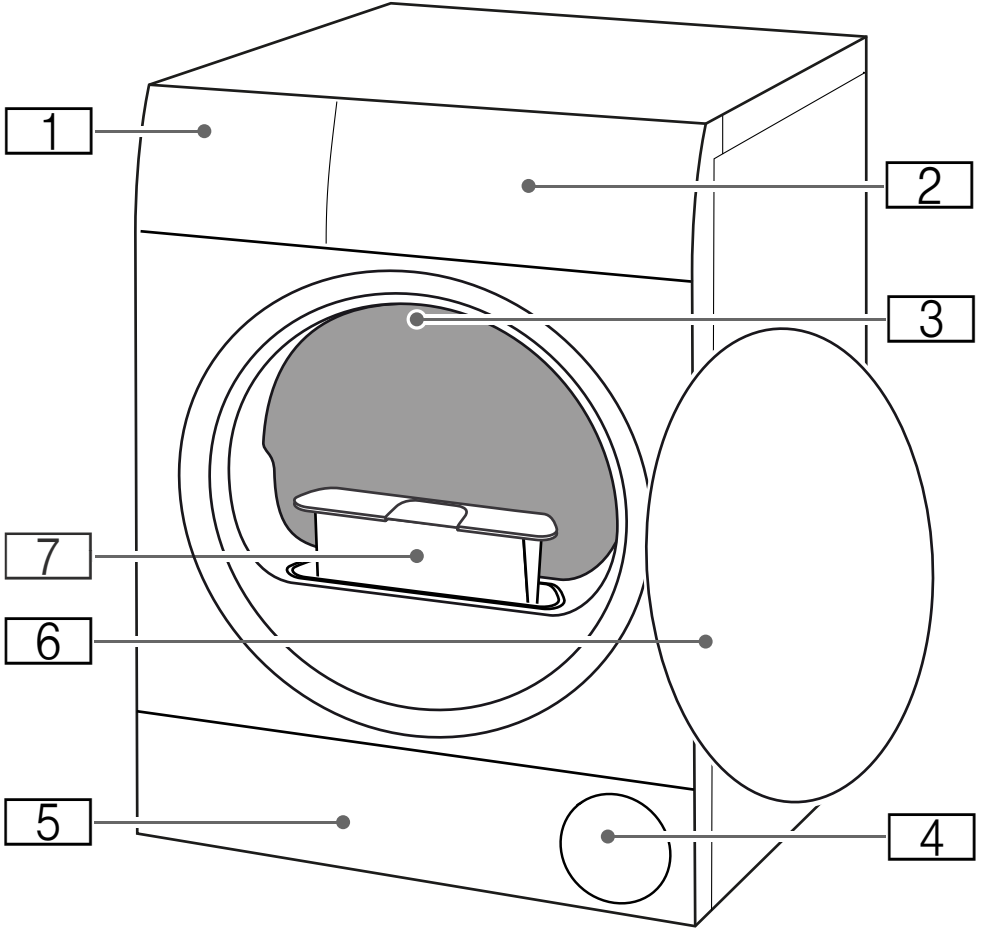

- 1 Yoğuşma suyu kabı
- 2 Panel
- 3 Tambur iç aydınlatması (cihaz donanımına göre)
- 4 Hava girişi
- 5 Zemin ünitesi bakım kapağı
- 6 Kapak
- 7 Tiftik filtresi

Kumanda bölümü

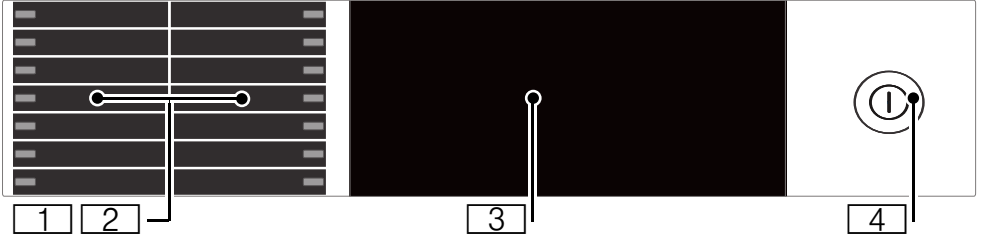

1 **Program tuşları:** Ortadaki tuşa basarak programı ayarlayınız.

2 **Programlar:** → *Sayfa 23*

3 **Ekran:**

Bu cihazın ekranı dokunuşlara tepki verir (dokunmatik ekran).

- Çerçevesiz tuşlara basılarak kolaylıkla kumanda edilebilir
- Ayarlar ve bilgiler göstergesi

4 ①: Cihazın açılması ve kapatılması

Ekran

Bu cihazın ekranı dokunuşlara tepki verir (dokunmatik ekran). Ayarları etkinleştirmek için çevresi çizilmiş olan, temasa duyarlı tuşlara basınız. Etkinleştirilen ayarlar ekranda özellikle parlak biçimde vurgulanır. Ekran üzerinde ilgili tuşlara tekrar basarak etkinleştirilen ayarları değiştirebilir veya tuşların etkinliğini kaldırabilirsiniz.







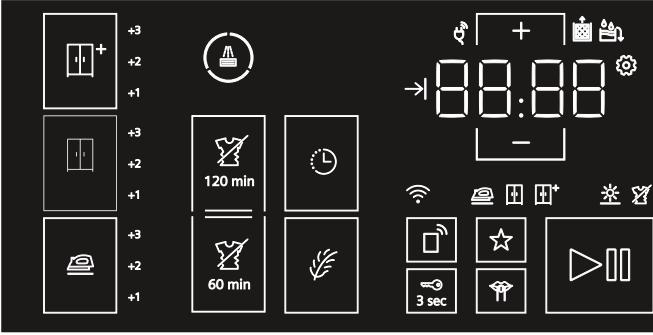





Dikkat!

Maddi hasarlar ve cihaz hasarları.

Ekran sert hareketlerden zarar görebilir. Ekranın üzerine sivri bir nesne ile dokunmayınız ve ekranın üzerine fazla basınç uygulamayınız.



| Tuşlar | Açıklama |
|--|--|
| ☰ +1; +2; +3 | Kurutma hedefi: Dolap kurulumu Plus Hassas ayarlanabilir kurutma derecesi ile |
| ☰ +1; +2; +3 | Kurutma hedefi: Dolap kurulumu Hassas ayarlanabilir kurutma derecesi ile |
| ☰ +1; +2; +3 | Kurutma hedefi: Ütü kurulumu Hassas ayarlanabilir kurutma derecesi ile |
| ⚡ 120 min ⚡ 60 min | Kırıksıklık Önleme 120 dak. Kırıksıklık Önleme 60 dak. |
| 🕒 | Tamamlanma süresi |
| 🌿 | Hassas kurutma |
| ☆ | Favori programı |
| 👤 3 sec | Çocuk emniyeti (3 saniye basınız) → Sayfa 33 |
| 📶 | Kumanda ve uyarı sinyalleri olmadan sessiz kurutma → Sayfa 33 |
| 📶 | Uzaktan çalıştırma ve Home Connect ayarları → Sayfa 36 |
| + | Seçim tuşları |
| - | |
| ▶⏸ | Başlat ve Beklet |
| Ayrıntılı program ayarları açıklaması → Sayfa 25 | |

| Gösterge | Açıklama | Bilgiler |
|--|--|---|
| | Program durumu: | yaniyor: Durum göstergesi |
|  | Kurutma | |
|  | Kurutma hedefi Ütü kuruluğu | |
|  | Kurutma hedefi Dolap kuruluğu | |
|  | Kurutma hedefi Dolap kuruluğu plus | |
|  | Kırıksıklık Önleme | |
| -P- | Beklet | |
| End | Program sonu | |
| 00:00 | Program süresi | Saat ve dakika cinsinden öngörülen program süresi. |
| Örn. → 02:45 | Program gecikmesi | Tamamlama süresinin ayarlanması ve aktifleştirilmesi sırasında |
|  | Yoğuşma suyu haznesinin boşaltılması → <i>Sayfa 31</i> | <ul style="list-style-type: none"> ■ Yoğuşma suyu haznesini boşaltınız ve yerine yerleştiriniz. → <i>Sayfa 31</i> Ardından ▷ (Başlat/Beklet) tuşuna basınız. ■ Yoğuşma suyu haznesindeki süzgeci temizleyiniz. ■ Opsiyonel tahliye hortumu takılı ise tahliye hortumunda aşağıdakilere dikkat ediniz: <ul style="list-style-type: none"> - Doğru bağlanmış mı. → <i>Sayfa 45</i> - Bükülmeden yerleştirilmiş mi. - Bloke veya tıkanmış mı, örneğin tortular nedeniyle. ■ Yoğun cihaz bakımı yapınız. ■ Zemin ünitesinde yabancı cisim olup olmadığını kontrol ediniz. Bakım kapağını açınız ve yabancı cisimleri çıkarınız. |
|  | Tiftik filtresi | Tiftiklerin giderilmesi → <i>Sayfa 32</i> |
|  | Eşanjörün otomatik olarak durulanması | Eşanjör otomatik olarak temizlenir. Gösterilen işlem sırasında yoğuşma suyu haznesini çekip çıkarmayınız. |
|  | Durulama işlemi göstergesi | |
|  | Wi-Fi | <ul style="list-style-type: none"> ■ Kapalı: Wi-Fi devre dışı bırakıldı ve cihazınız artık ev ağına bağlı değil. ■ Yanıp sönüyor: Cihazınız ev ağı için bir bağlantı oluşturmayı deniyor. ■ Yaniyor: Wi-Fi etkinleştirildi ve cihazınız ev ağına bağlı. |
|  | Enerji yöneticisi | Yaniyor: Cihaz Akıllı Enerji Sistemine (Enerji Yöneticisi) bağlandı (her ülkede mevcut değildir) |
| CARE | Basit cihaz bakımı | Hata yok. Belirli bir kullanım süresinden sonra cihaz tarafından basit cihaz bakımı yapılması önerilir. Basit cihaz bakımı yapınız. → <i>Sayfa 54</i> |
|  | Cihaz ayarları | Cihaz ayarlarının uyarlanması → <i>Sayfa 34</i> |

Hot

CoolDown

Kurutma sırasında yüksek sıcaklıklar oluşabilir. Cool-Down prosesi çamaşırların zarar görmemesi için aşağıdaki durumlarda sıcaklığı düşürür:

- Programı duraklattığınızda
- Programı iptal ettiğinizde
- Cihazı uygulama üzerinden kapattığınızda

CoolDown ancak duraklatma, iptal veya uygulama üzerinden kapatma işleminden 30 saniye sonra başlatılır. Cihaz CoolDown sırasında da kullanılabilir.

Bilgiler















- Tambur CoolDown sırasında program duraklatılmış olsa da dönmeye devam eder.
- CoolDown sırasında programı değiştirmeyiniz.
- Sıcaklık kontrolü azami 10 dakika kadar sürebilir.

Programlara genel bakış

| Program | maksimum dolum miktarı |
|---|--|
| Program ismi Programın kısa açıklaması ya da hangi kumaşlar için uygun olduğu. | Çamaşırların kuru ağırlığına göre maksimum dolum miktarı |
| Pamuklular Dayanıklı kumaşlar, ısıya karşı dayanıklı pamuklu veya keten kumaşlar. | 8 kg |
| Sentetikler Sentetik veya karışık dokuma kumaşlar. | 3,5 kg |
| Mix Pamuklu ve sentetik kumaşlardan oluşan karışık çamaşırlar. | 3 kg |
| İç giyim Dantel, likra, saten veya karışık malzemelerden yapılan hassas, yıkanabilen iç çamaşırları. | 1 kg |
| Yünlüler sepette Yünlü veya yün içeren kumaşlar; ayakkabılar / spor ve günlük ayakkabılar; yıkana-bilir, sentetik elyaftan üretilmiş oyuncak hayvanlar. Bilgiler <ul style="list-style-type: none"> ■ Tekstilleri sadece yünlü sepeti → <i>Sayfa 42</i> ile kurutunuz. ■ Deri veya deri parçalar içeren ayakkabıları makinede kurutmayınız. ■ Oyuncak hayvanların dolgu maddeleri de kurutucuya uygun olmalıdır. | Sepet içinde yünlüler/oyuncak hayvanlar için yükleme miktarı: 1 sepet dolusu Sepet içinde ayakkabılar için maksimum yükleme miktarı: 1 çift |
| Havalandırma 🕒 Yünlüler ve ipek dışındaki tüm kumaşlar için süreli program. Çok az giyilmiş çamaşırların tazelenmesi veya havalandırılması için. Bilgi: Program süresini ayarlayabilirsiniz. → "Program ayarları", <i>Sayfa 25</i> | 3 kg |
| myTime 🕒 Yünlüler ve ipek hariç tüm kumaş türleri için süreli program. Ön kurutma yapılmış veya hafif nemli çamaşırlar için ve çok katmanlı, kalın çamaşırlar için uygundur. Bilgi: Süreli programda çamaşırlarda kalan nem otomatik olarak algılanmaz. Eğer çamaşır kurutma işleminden sonra çok nemliyse programı tekrarlayınız ve gerekirse program süresini uzatınız. → "Program ayarları", <i>Sayfa 25</i> | 3 kg |

| | |
|--|---------------|
| Gömlek/Bluz | 1,5 kg |
| Pamuk, keten, sentetik veya karışık kumaşlardan gömlekler/bluzlar. | |
| Bilgi: Kurutma sonrasında çamaşırları ütöleyiniz veya asınız. Kalan nem böylelikle her tarafa eşit dağılır. | |
| Yorgan | 2,5 kg |
| Sentetik elyaf kumaşlar, yastıklar, yorganlar veya yatak örtüleri. | |
| Bilgi: Büyük parçaları tek başına kurutunuz. Bakım etiketini dikkate alınız. | |
| Yastık | 1,5 kg |
| Kuş tüyü tekstiller, yorganlar veya kuş tüyü yatak örtüleri. | |
| Bilgiler | |
| ■ Büyük parçaları tek başına kurutunuz. | |
| ■ Programdan sonra, dolgunun nemden topaklanmaması için tekstilleri sallayınız. Gerekirse programı yeniden başlatınız. | |
| Outdoor | 1 adet |
| Membran kaplamaları hava koşullarına uygun giysiler ve outdoor giysiler, su tutmayan kumaşlar. | |
| Havlü | 6 kg |
| Dayanıklı, pamuklu havlular ve bornozlar. | |
| Süper kısa 40' | 2 kg |
| Hafif pamuklu ve sentetik kumaşlardan oluşan karışık çamaşırlar | |
| Hijyen | 4 kg |
| Dayanıklı kumaşlar. | |
| Bilgi: Program daha yüksek sıcaklığa ulaşır Özellikle yüksek hijyenik gereksinimler için uygundur. | |

P+ Program ayarları

| Tuşlar | Göstergeler | Açıklamalar ve uyarılar |
|---|--|--|
| <p>Bilgi: Bazı tuşların ve fonksiyonların tüm programlarda aktifleştirilmesi mümkün değildir. Etkinleştirilen ayarlar ekranda özellikle parlak biçimde vurgulanır. Ekran üzerinde ilgili tuşlara tekrar basarak etkinleştirilen ayarları değiştirebilir veya tuşların etkinliğini kaldırabilirsiniz.</p> | | |
| <p> (Remote Start)</p> | | <p> (Remote Start) ile uzaktan çalıştırma için Home Connect uygulaması üzerinden cihaza onay verebilir veya Home Connect ayarlarını çağırabilirsiniz.</p> <p>Cihaza Home Connect uygulaması üzerinden uzaktan başlatma izni verilmesi:</p> <p>Bilgi: Uzaktan başlatmanın etkinleştirilmesi için cihaz kapağı kapalı olmalı ve cihaz ev ağına bağlı olmalıdır.</p> <ul style="list-style-type: none">  tuşuna kısa süre basınız. <p>Bilgi: Uzaktan çalıştırma, güvenlik nedenlerinden dolayı aşağıdaki koşullar altında devre dışı bırakılır: Kapağı açınız, Elektrik kesintisi, program sona erdiğinde, cihazda  (Başlat/Beklet) tuşuna basınız, tekrar kısa süreli  tuşuna basınız, cihazı kapatmak için  tuşuna basınız.</p> <p>Home Connect ayarlarının çağırılması:</p> <ul style="list-style-type: none">  tuşuna en az 3 saniye süreyle basınız. |
| <p>Kurutma seviyesi :</p> | | <p>Kurutulacak çamaşırınıza uygun olan kurutma hedefini seçiniz.</p> |
| <p> (Dolap kuruluğu plus)</p> | <p></p> | <p>Zor kuruyan, çok katmanlı, kalın çamaşırlar.</p> |
| <p> (Dolap kuruluğu)</p> | <p></p> | <p>Normal, tek katlı çamaşırlar.</p> |
| <p> (Ütü kuruluğu)</p> | <p></p> | <p>Kurutma sonrasında nemli kalması gereken ve ütölememek veya asmak için uygun, normal, tek katmanlı çamaşırlar.</p> |
| <p>Hassas ayar</p> | <p>+1 +2 +3</p> | <p>Eğer çamaşırlar kurutma işleminden sonra size göre hâlâ nemliyse kurutma hedefi için kurutma derecesini uyarlayabilir ve kademeleri +1 ile +3 arasında arttırabilirsiniz. Bu durum sıcaklığı aynı tutup program süresini uzatır.</p> <p>Arka arkaya bir kurutma hedefine basınız, örn.  (Ütü Kuruluğu), bu işleme istenen kurutma derecesi +1, +2, +3 görünene kadar devam ediniz.</p> <p>Bir kurutma hedefi için kurutma derecesini ayarladığınızda, cihaz kapatıldıktan sonra da bu ayar kayıtlı şekilde kalır.</p> |

| | |
|---|--|
| ⌚ (Sürelili Sonlandırma) → 0.5 - 24 | <p>Tamamlama süresi ile belirlemesini program başlangıcından önce yapabilir ve programın ne zaman sonlanması gerektiğini belirleyebilirsiniz. Bu sayede program sonunu maksimum 24 saate kadar geciktirebilirsiniz:</p> |
| | <ol style="list-style-type: none"> 1. Programı ayarlayınız. Ayarlanan programa yönelik program süresi görüntülenir, örn. 00:45 (saat:dakika). 2. ⌚ (Sürelili Sonlandırma) tuşuna basınız. Bilgi: + ve — seçim tuşları ile ayar değerlerini ayarlayabilirsiniz. 3. ▶ (Başlat/Beklet) seçeneğine basınız. Tamamlanma süresi etkinleştirilir. Program başlatılmadan önce tamamlanma süresi, örn. → 08:45, ekranda gösterilir ve kurutma programı başlayana kadar geri sayım yapılır. Sonra program süresi görüntülenir. <p>Bilgi: Program süresi, tamamlanma süresine dahildir.</p> |
| örn. → 0 : 40 | <p>Sürelili programlar için kurutma süresi, 10 dakikalık adımlarla maksimum 3 saat ve 30 dakikaya kadar uzatılabilir.</p> <p>Bilgi: + ve — seçim tuşları ile ayar değerlerini ayarlayabilirsiniz.</p> |
| <p>🌀 60 min (Kırışıklık önleme 60)</p> <p>🌀 120 min (Kırışıklık önleme 120)</p> | <p>Tambur çamaşırlarla beraber kurutma işleminden sonra düzenli aralıklarla döner, bunu düzenli aralıklarla yaparak kırışmayı engeller. Kırışma korumasını 60 dakika süreyle (🌀 60 min (Kırışıklık önleme 60) ile) veya 120 dakika süreyle (🌀 120 min (Kırışıklık önleme 120) ile) etkinleştirebilir veya devre dışı bırakabilirsiniz.</p> |
| 🌿 (Hassas) | <p>Hassas kumaşlar için düşük sıcaklık, örneğin poliakril veya elastan için kurutma süresi uzatılabilir.</p> |
| ☆ (Favori programın) | <p>☆ (Favori programın) ile kişisel program ayarlarına sahip bir programı kaydedebilir ve etkinleştirebilirsiniz.</p> <p>Favori programın kaydedilmesi veya üzerine yazılması:</p> <ol style="list-style-type: none"> 1. İstedığınız programı ayarlayınız. Program ayarları ekranda görünür. 2. Program ayarlarını istediğiniz şekilde değiştirebilirsiniz. 3. 3 saniye süreyle ☆ (Favori programın) tuşuna basınız. <p>Kişisel program ayarlarını içeren favori program kaydedilir.</p> <p>Bilgi: Seçilen ayarlar cihaz kapatıldıktan sonra da kayıtlı kalır.</p> <p>Favori programın etkinleştirilmesi:</p> <ol style="list-style-type: none"> 1. Cihazın açılması için ⏻ tuşuna basınız. 2. ☆ (Favori programın) seçeneğine basınız. <p>Kişisel program ayarlarını içeren favori program etkinleştirilir.</p> |



Çamaşırlar

Çamaşırların hazırlanması



Uyarı

Patlama/yangın riski!

Kurutma devam ederken bazı cisimler ateş alabilir veya cihazın yanmasına veya patlamasına neden olabilir. Çamaşırların ceplerindeki çakmak ve kibritleri çıkarın.

Dikkat!

Tamburda ve kumaşlarda hasar

Çamaşırların ceplerinde cisimler bırakırsanız çalışma sırasında tambur ve çamaşırlar hasar görebilir. Metal parçalar gibi her türlü cismi çamaşırların ceplerinden çıkartınız.

Çamaşırları aşağıda tarif edildiği gibi hazırlayınız:

- Kumaş kemerleri, önlük bağlarını vb. birbirine bağlayınız veya bir çamaşır torbası kullanınız.
- Fermuarları, kancaları, kopçaları kapatınız ve düğmeleri ilikleyiniz. Örneğin kılıflar gibi büyük çamaşır parçalarının düğmelerini ilikleyiniz.
- Örneğin bebek çorapları gibi çok küçük kumaşları her zaman örneğin havlular gibi büyük çamaşır parçaları ile birlikte kurutunuz.
- Tek çamaşır parçaları için bir süreli program kullanınız.
- Tişörtler ve triko çamaşırlar gibi dokuma kumaşlar ilk kurutmada çoğu kez çeker. Koruyucu bir program kullanınız.

- Sentetik çamaşırları aşırı kurutmayınız. Bu durum çamaşırların daha fazla kırışmasına yol açar.
- Örneğin çamaşır kolası veya yumuşatıcı gibi bazı deterjanlar ve bakım ürünleri nem sensörüne tortu bırakan partiküller içerir. Bu da sensörün fonksiyonunu ve böylelikle kurutma sonucunu olumsuz etkileyebilir.

Bilgiler

- Kurutulacak çamaşırların yıkanması sırasında deterjan ve bakım ürünü miktarını üretici verilerine göre ayarlayınız.
- Nem sensörünü düzenli olarak temizleyiniz → Sayfa 48.

Çamaşırların ayrılması

Bilgi: Çamaşırları cihaza teker teker yerleştiriniz. Çamaşırların birbirine dolanmasını engelleyiniz, bu iyi bir kurutma sonucu elde etmenizi engeller.

Dikkat!

Kurutma makinesinde veya kumaşlarda maddi hasar

Kurutma makinesi için uygun olmayan çamaşırlar kurutma sırasında cihaza ve çamaşırlara hasar verebilir. Çamaşırları kurutmadan önce bakım etiketindeki verilere göre ayırınız:

- Kurutma makinesine uygun
- Normal sıcaklıkta kurutma
- Düşük sıcaklıkta kurutma
- Kurutma makinesinde kurutulmaz

Kurutulacak çamaşırları ayırma sırasında aşağıdakilere dikkat ediniz:

- Sadece aynı yapıdaki ve kumaş türündeki çamaşırları birlikte kurutunuz, ancak bu şekilde eşit bir kurutma sonucu elde edebilirsiniz. İnce, kalın veya çok katmanlı kumaşları birlikte kurutursanız bunlar farklı düzeyde kurur.
- Kurutma programını kumaş tanımına uygun olarak ayarlayınız.
→ "Programlara genel bakış", Sayfa 23
→ "Yün sepetiyle kurutma", Sayfa 42

Bilgi: Eğer çamaşırlar kurutma işleminden sonra size göre hâlâ nemliyse yeniden kurutma için bir süreli program seçebilirsiniz.

Dikkat!

Cihazda veya kumaşlarda maddi hasar

Aşağıdaki kumaşları cihazda **kurutmayınız:**

- Deterjanla, mumla veya yağ ile kirletilmiş olan çamaşırlar.
- Yıkanmamış kumaşlar.
- Hava geçirmeyen kumaşlar, örneğin kauçuklanmış çamaşırlar.
- Hassas kumaşlar, örneğin ipek, sentetik perdeler.



Cihazın kullanılması

Çamaşırların yerleştirilmesi ve cihazın açılması

Bilgi: Cihaz usulüne uygun biçimde kurulmalı ve bağlanmalıdır. → Sayfa 13

1. Çamaşırları hazırlayınız ve ayırınız.
2. Cihazı açmak için  tuşuna basınız.

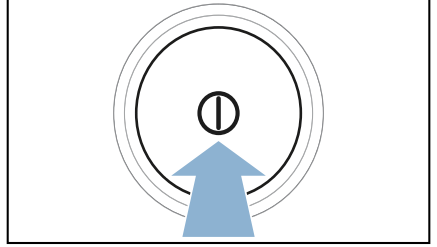

3. Kapağı açınız.
Tamburun tamamen boşaldığından emin olunuz. Gerekliyse boşaltınız.

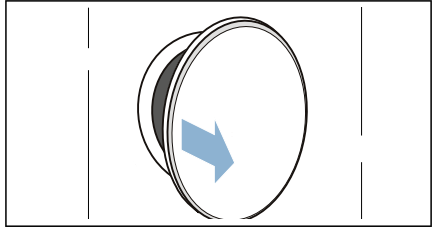

4. Çamaşırları birbirinden ayrılmış biçimde tambura yerleştiriniz.

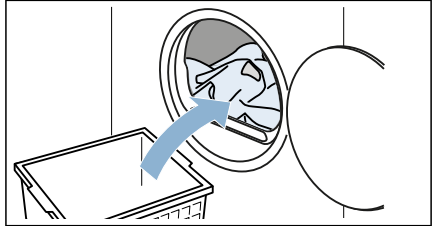

5. Cihazın kapağını kapatınız.

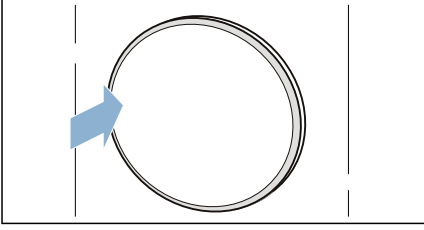

Dikkat!

Cihazda veya kumaşlarda maddi hasar oluşabilir.

Çamaşırların kapağa sıkışmamasına dikkat ediniz.

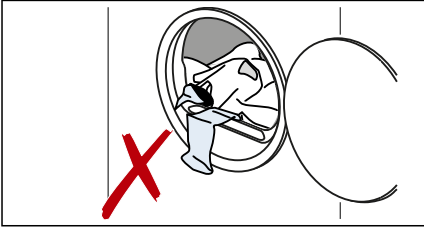

Bilgi: Cihaz tamburu açma, kapatma ve programı başlatma sonrasında aydınlatılır. Tambur iç aydınlatması kendiliğinden söner.

Programın ayarlanması

Bilgi: Çocuk emniyetini etkinleştirdiyse bir programı ayarlamadan önce çocuk emniyetini devre dışı bırakmalısınız. → Sayfa 33

1. İsteddiğiniz programı ayarlayınız.

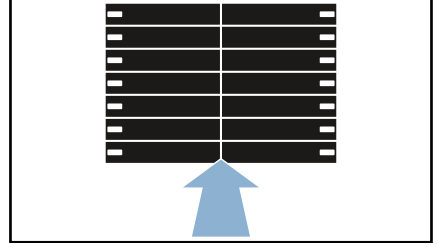

Ekranda program ayarları görünür.

2. Program ayarlarını istediğiniz biçimde uyarlayabilirsiniz.

→ "Program ayarları", Sayfa 25

Programın başlatılması

▶ (Başlat/Beklet) tuşuna basınız.

Bilgi: Programın ayarının yanlışlıkla değiştirilmesini istemiyorsanız çocuk emniyetini etkinleştirebilirsiniz.

→ Sayfa 33

Program akışı

Program durumu ekranda gösterilir.

Bilgi: Bir programın seçilmesi durumunda azami dolum miktarı için tahmini kurutma süresi görüntülenir. Kurutma sırasında nem sensörü çamaşırlardaki kalan nemi tespit eder. Kalan neme göre program süresi ve kalan süre göstergesi devam eden işletimde otomatik olarak uyarlanır (süreli programlar hariç).

Programın değiştirilmesi veya çamaşır ekleme

Kurutma işlemi sırasında istediğiniz anda çamaşır ekleyip çıkarabilirsiniz ve programı değiştirebilir veya ayarlayabilirsiniz.

1. Kapağı açınız ve duraklama için ▷||| (Başlat/Beklet) tuşuna basınız.
Bilgi: CoolDown etkinse tambur duraklatma durumunda çalışmaya devam eder. CoolDown fonksiyonunu istediğiniz zaman kapağı açarak iptal edebilirsiniz.
2. Çamaşır(lar)ı yerleştiriniz veya çıkarınız.
3. İsterseniz başka bir programı veya başka bir program ayarını seçebilirsiniz. → "Programlara genel bakış", Sayfa 23
→ "Program ayarları", Sayfa 25
Bilgi: CoolDown sırasında program değişimi yapmayınız.
4. Cihazın kapağını kapatınız.
5. ▷||| (Başlat/Beklet) tuşuna basınız.

Bilgi: Ekrandaki program süresi, dolum miktarına ve çamaşırlarda kalan neme göre güncellenir. Bir program veya yük değişikliğinden sonra gösterilen değerler değişebilir.

Programın iptal edilmesi

Kapağı açtığınızda veya ▷||| (Başlat/Beklet) tuşuna bastığınızda program duraklatılabilir.

Dikkat!

Yangın tehlikesi. Çamaşırlar alev alabilir.

Programı iptal ettiğinizde, ısının yok olması için tüm çamaşırları çıkartmanız ve kapağı açmanız gerekir.

Program sonu

Ekranında *End* görünür.

Çamaşırların çıkarılması ve cihazın kapatılması

1. Çamaşırları çıkarınız.

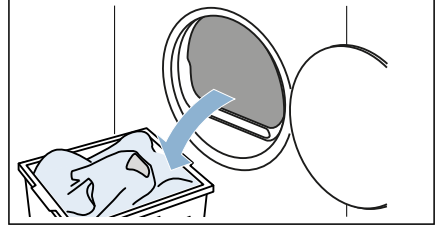

2. Cihazı kapatmak için ⊖ tuşuna basınız.

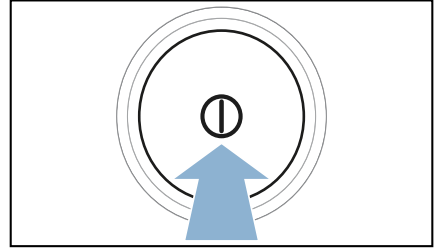

Yoğuşma suyu haznesinin boşaltılması

Cihazın yoğuşma suyu, fabrika ayarı uyarınca yoğuşma suyu haznesine iletilir.

Yoğuşma suyunu opsiyonel olarak bir tahliye hortumu üzerinden* atık su hattına iletebilirsiniz. Yoğuşma suyunu atık su hattına vererseniz yoğuşma suyu haznesi kurutma sırasında değil her kurutma sonrasında boşaltılmalıdır.

1. Yoğuşma suyu haznesini yatay düzlemde dışarı çekiniz.

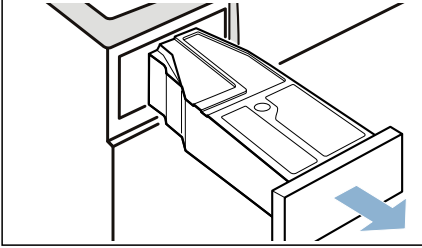

2. Yoğuşma suyunu boşaltınız.

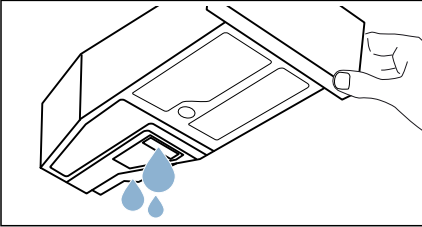

Dikkat!

Sağlığa zararlı olabilir veya maddi hasarlara neden olabilir

Yoğuşma suyu içme suyu değildir ve tiftiklerle kirlenmiş olabilir. Temiz olmayan yoğuşma suyu sağlığa zararlı olabilir ve maddi hasarlara neden olabilir. İçmeyiniz ve kullanmayınız.

3. Yoğuşma suyu haznesini hissedilir biçimde yerine oturana kadar cihazın içine itiniz.

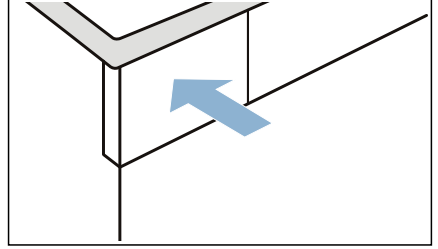

Bilgi: Yoğuşma suyu haznesindeki filtre, cihazınızın otomatik temizliği için kullanılacak yoğuşma suyunu filtreler. Filtre, yoğuşma suyunun boşaltılmasıyla temizlenir. Buna rağmen olası birikmelere karşı filtreyi düzenli aralıklarla kontrol ediniz ve gerekirse temizleyiniz.

→ "Yoğuşma suyu haznesindeki süzgecin temizlenmesi", Sayfa 49

* modele bağlı olarak

Tiftiklerin giderilmesi

Bilgi: Kurutma sırasında çamaşırlardan çıkan tiftikler ve kıllar tiftik filtresinde birikir. Tıkalı veya kirli tiftik filtresi hava akışını azaltır ve cihaz tam performans ile çalışmaz. Kirli tiftik filtreleri akım tüketimini artırır ve kurutma süresini uzatır.

Tiftik filtresini her kurutma işleminden sonra temizleyiniz:

1. Kapağı açınız ve tüm tiftikleri temizleyiniz.
2. İkinci tiftik filtresini çıkarınız.

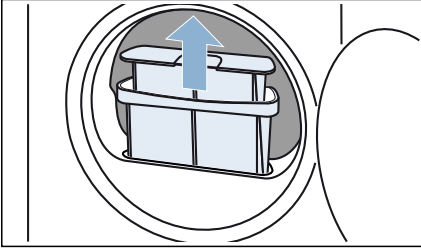

3. Tiftik filtresinin ağzındaki tiftikleri alınız. Açık olan yuvaya tiftik düşmemesine dikkat ediniz.

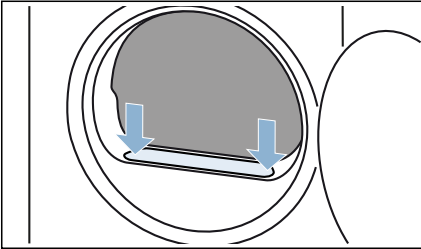

4. İki parçalı tiftik filtresinin parçalarını birbirinden ayırınız.

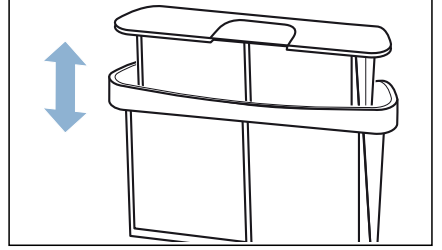

5. Her iki filtreyi de açınız.

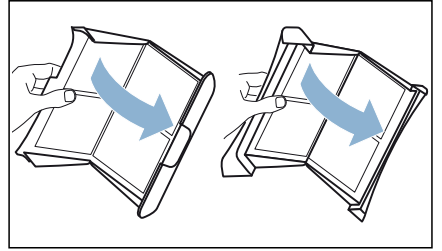

6. Her iki filtredeki tüm tiftikleri gideriniz.

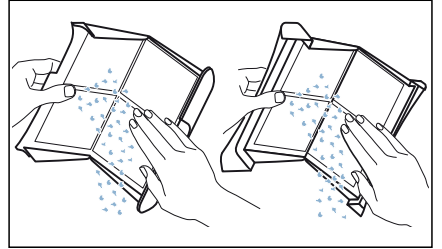

7. Tiftikleri musluktan akan sıcak su altında yıkayınız.

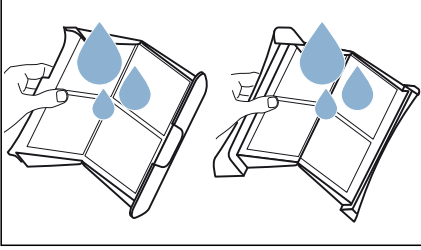

8. Tiftik filtrelerini kurutunuz, kapatınız ve yeniden yerine yerleştiriniz.

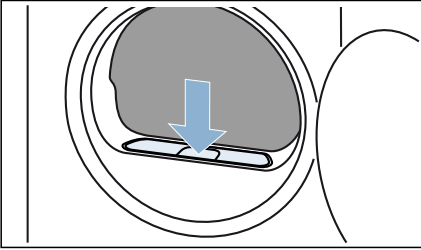

Dikkat!

Malzeme hasarı/cihaz hasarı

Cihazı bir toz yakalayıcı olmadan çalıştırıyorsanız (örneğin toz filtresi, toz deposu, cihazın özelliklerine göre) veya toz filtresi eksik ya da bozursa bu cihazın hasar görmesine neden olabilir. Cihazı bir toz yakalayıcı olmadan veya eksik ya da bozuk bir toz yakalayıcıyla çalıştırmayınız.

Cihaz ayarları

Cihaz ayarlarını doğrudan etkinleştirebilir/devre dışı bırakabilir veya  altında cihaz ayarlarını uyarlayabilirsiniz.

Çocuk emniyeti

Çocuk emniyetini etkinleştirerek kumanda panelinin istenmeden kullanılmasını engelleyebilirsiniz.

Çocuk emniyetinin devreye alınması / devreden çıkarılması:

-  **3 sec (Çocuk kilidi)** tuşunu 3 saniye basılı tutunuz.

Bilgi: Çocuk emniyeti cihaz kapatıldıktan sonra da etkin kalır. Açtıktan sonra kumanda panelini kullanabilmeniz için çocuk emniyetini devre dışı bırakmalısınız.

Sessiz kurutma

 (Sessiz Kurutma) etkinleştirmesi ile cihazı kumanda ve uyarı sinyalleri olmadan çalıştırabilirsiniz.

Sessiz kurutmayı etkinleştir/devre dışı bırak:

-  (Sessiz Kurutma) tuşuna basınız.

Cihazın kumanda ve uyarı sinyalleri etkinleştirilir/devre dışı bırakılır.

Cihaz ayarlarının uyarlanması

⚙️ altında aşağıdaki cihaz ayarlarını yapabilirsiniz:

- Kumanda sinyallerinin ses şiddeti
- Ekran parlaklığı
- Uyarı sinyallerinin ses şiddeti (örneğin program sonunda)

⚙️ **aşağıdaki şekilde çağrılmalıdır:**

1. Cihazı açmak için Ⓜ️ tuşuna basınız.

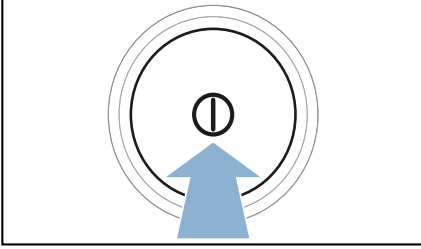

2. 📴 (Sessiz Kurutma) tuşuna 3 saniye basınız.

Ekranda ⚙️ görünür.

Şimdi cihaz ayarlarını yapabilirsiniz.

Kumanda sinyalleri ses şiddetinin ayarlanması

1. Programı pozisyon 2 olarak ayarlayınız.

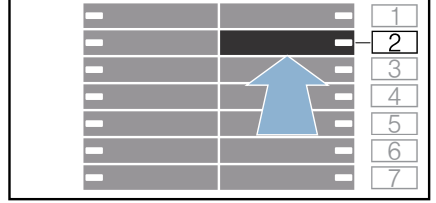

Ekranda **b** ve güncel ayar değeri görünür.

2. Ekranda istenen ayar değeri görüne kadar + tuşuna basınız.

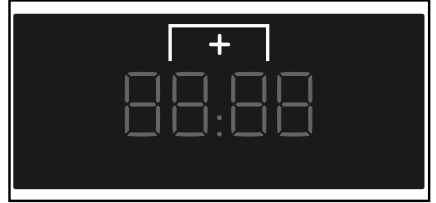

Ayar değerleri:

- 0 Kapalı
- 1 az
- 2 orta
- 3 çok
- 4 çok yüksek

3. Diğer cihaz ayarlarını yapınız veya cihaz ayarlarını kaydediniz ve çıkınız.

Ekran parlaklığının ayarlanması

1. Programı pozisyon 3 olarak ayarlayınız.

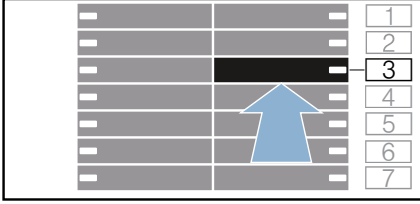

Ekranında  ve güncel ayar değeri görünür.

2. Ekranında istenen ayar değeri görünene kadar + tuşuna basınız.

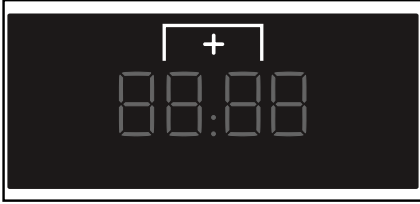

Ayar değerleri:

- 1 az
- 2 orta
- 3 çok
- 4 çok yüksek

3. Diğer cihaz ayarlarını yapınız veya cihaz ayarlarını kaydediniz ve çıkınız.

Uyarı sinyalleri ses şiddetinin ayarlanması

1. Programı pozisyon 1 olarak ayarlayınız.

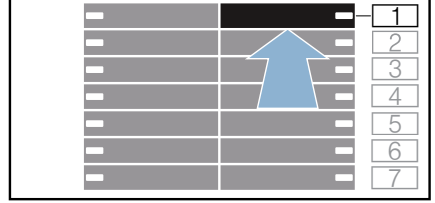

Ekranında  ve güncel ayar değeri görünür.

2. Ekranında istenen ayar değeri görünene kadar + tuşuna basınız.

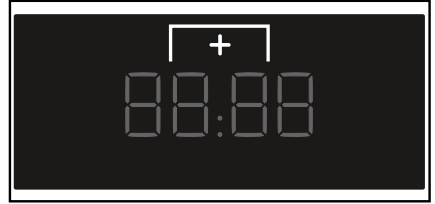



Ayar değerleri:

- 0 Kapalı
- 1 az
- 2 orta
- 3 çok
- 4 çok yüksek

3. Diğer cihaz ayarlarını yapınız veya cihaz ayarlarını kaydediniz ve çıkınız.

Cihaz ayarlarının kaydedilmesi ve çıkılması

Cihaz ayarlarını aşağıdaki şekilde kaydediniz ve çıkınız:

-  (Sessiz Kurutma) tuşuna basınız veya:
- 10 saniye bekleyiniz veya:
- Cihazı kapatmak için  tuşuna basınız.

Bilgi: Seçilen ayarlar cihaz kapatıldıktan sonra da kayıtlı kalır.



Home Connect

Bu cihaz Wi-Fi uyumludur ve bir akıllı telefon veya tablet bilgisayar üzerinden uzaktan kumanda edilebilir.

Home Connect uygulaması üzerinden, akıllı telefonunuzu veya tablet bilgisayarınızı kullanarak bu cihazda aşağıdakileri yapabilirsiniz:

- Programları seçip başlatınız.
- Program ayarlarını yapınız.
- Program durumunu sorgulayınız.
- Cihaz ayarlarını değiştiriniz.
- Cihazı kapatınız.

Home Connect fonksiyonlarını kullanabilmeniz için önce akıllı telefonunuza veya tablet bilgisayarınıza Home Connect uygulamasını kurmalı, kaydolmalı, cihazınızı bir defalığına otomatik **veya** manuel olarak ev ağına bağlamalı ve bunun ardından Home Connect uygulaması üzerinden cihazınıza bağlanmalısınız.

Uygulama hakkındaki bilgilere erişmek için Home Connect internet sayfamıza bakınız www.home-connect.com.

Home Connect fonksiyonunun kullanılabilirliği, ülkenizdeki Home Connect hizmetlerinin kullanılabilirliğine bağlıdır. Home Connect hizmetleri tüm ülkelerde sunulmaz. Buna ilişkin diğer bilgileri www.home-connect.com altında bulabilirsiniz.

Bilgiler

- Lütfen bu kullanım kılavuzundaki güvenlik uyarılarına uyunuz ve evde bulunmadığınız zamanlarda cihazı Home Connect uygulaması üzerinden kullanırken de bu kurallara uyulduğundan emin olunuz. Ayrıca Home Connect uygulamasındaki uyarıları da dikkate alınız.

- Cihaz kullanılıyorsa aynı anda Home Connect uygulaması üzerinden değişiklikler yapamazsınız. Ancak Home Connect uygulaması üzerinden cihazdaki uyarılamaları görebilirsiniz.

Ev ağı ile otomatik bağlantı kurulması

Eğer yönlendiricinizde WPS fonksiyonu varsa cihazı ev ağına otomatik olarak bağlayabilirsiniz.

Eğer yönlendiricinizde WPS fonksiyonu yoksa cihazı ev ağına manuel olarak bağlamanız gereklidir.

Cihazda Wi-Fi açılmış olmalıdır.

1. Cihazı çalıştırınız.
 2. tuşuna basınız ve tuşu en az 3 saniye basılı tutunuz. Ekranda **Auto** (otomatik bağlantı) görünür.
 3. Ağ bağlantısı oluşturmak için (Başlat/Beklet) tuşuna basınız. Ekranda yanıp söner.
- Cihaz bunun ardından ev ağına bağlanmayı dener.
4. Sonraki 2 dakika içinde ev ağı yönlendiricinizdeki WPS fonksiyonunu etkinleştiriniz.
- Cihaz ev ağına başarıyla bağlanmışsa ekranda **Conn** (bağlandı) görünür ve sürekli olarak yanar.
5. Home Connect ayarlarından çıkmak için kısa süre tuşuna basınız.

Bilgi: Bağlantı kurulamadıysa ekranda **Error** (hata) görünür. Cihazınızın ev ağı kapsama alanı içinde olup olmadığını kontrol ediniz. Otomatik bağlantı işlemini tekrarlayınız veya manuel bağlantı işlemi yürütünüz.

Ev ağı ile manuel bağlantı kurulması

Eğer cihazınızı otomatik olarak ev ağına bağladıysanız manuel bağlantı adımı atlayabilirsiniz.

Eğer yönlendiricinizde WPS fonksiyonu yoksa cihazı ev ağına manuel olarak bağlamanız gereklidir.

Cihazda Wi-Fi açılmış olmalıdır.

1. Cihazı çalıştırınız.
2.  tuşuna basınız ve tuşu en az 3 saniye basılı tutunuz. Ekranda **Auto** (otomatik bağlantı) görünür.
3. Programı pozisyon 2 olarak ayarlayınız.

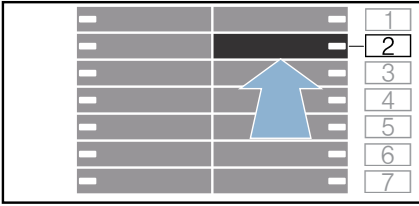

Ekranda **SAP** (manuel bağlantı) görünür.

4. Ağ bağlantısı oluşturmak için  (Başlat/Beklet) tuşuna basınız. Ekranda  yanıp söner.
- Cihaz bu aşamada **HomeConnect** ağı adına (SSID) sahip kendi WLAN ağını kurar. Akıllı telefon veya tablet bilgisayar ile bu ağa erişebilirsiniz.
5. Akıllı telefonda veya tablet bilgisayarda WLAN ayarlarına gidiniz.
 6. Akıllı telefonu veya tablet bilgisayarı **HomeConnect** ağına bağlayınız ve WLAN şifresini (Key) **HomeConnect** giriniz.
- Bilgi:** Bağlantının kurulması işlemi 60 saniyeye kadar sürebilir.
7. Bağlantıyı başarıyla kurduktan sonra Home Connect uygulamasını cep telefonunda veya tablet bilgisayarda açınız.

8. Home Connect uygulamasında **ev ağınızın** ağı adını (SSID) ve parolasını (Key) giriniz ve ardından **Ev cihazına aktar** seçeneğini belirleyiniz.

Cihaz ev ağına başarıyla bağlanmışsa ekranda **Auto** (bağlandı) görünür ve  sürekli olarak yanar.

9. Home Connect ayarlarından çıkmak için kısa süre  tuşuna basınız.

Bilgiler

- Bağlantı kurulamadıysa ekranda **Error** (hata) görünür. Cihazınızın ev ağı kapsama alanı içinde olup olmadığını kontrol ediniz. Manuel bağlantı işlemini tekrarlayınız.
- Eğer akıllı telefonunuz veya tablet bilgisayarınız hâlâ **HomeConnect** ağına bağlıysa önce ev ağına bağlanmalısınız.

Home Connect uygulaması ile bağlantı kurulması

Cihazınız ev ağına bağlanmışsa Home Connect uygulamasına bağlanabilirsiniz.

1. Cihazı çalıştırınız.
2.  tuşuna basınız ve tuşu en az 3 saniye basılı tutunuz. Ekranda **Auto** (otomatik bağlantı) görünür.
3. Programı pozisyon 3 olarak ayarlayınız.

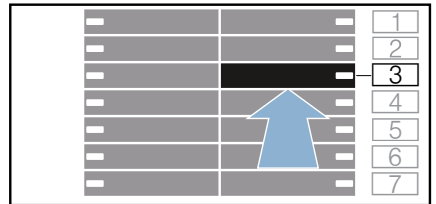

Ekranda **APP** (uygulama ile bağlantı) görünür.

4. ▷⏏ (Başlat/Beklet) tuşuna basınız. Cihaz şimdi Home Connect uygulamanız ile bağlantı kurar.

5. Akıllı telefonda veya tablet bilgisayarda Home Connect uygulamasını açınız ve yeni cihazınızı eklemek için **Bağlan** seçeneğini seçiniz.

Bilgi: Eğer akıllı telefonunuz veya tablet bilgisayarınız hâlâ Home Connect ağına bağlıysa önce bu cihazları **ev ağına** bağlanmalısınız.

6. Cihazınız otomatik olarak gösterilmezse: Home Connect uygulaması içinde **Ev cihazını ara** seçeneğini ve ardından **Ev cihazına bağlan** seçeneğini seçiniz.

7. Cihazınızı bağlamak için Home Connect uygulamasındaki son adımları izleyiniz.

Eğer cihaz ev ağına başarıyla bağlandıysa ekranda **çon** (bağlı) görünür.

8. Home Connect ayarlarından çıkmak için kısa süre **□** tuşuna basınız.

Bilgi: Bağlantı kurulamadıysa ekranda **✗** (hata) görünür. Akıllı telefonunuzun veya tablet bilgisayarınızın ev ağı kapsama alanı içinde olup olmadığını kontrol ediniz. Home Connect uygulaması ile yeniden bağlantı kurunuz.

Wi-Fi'in açılması ve kapatılması

Cihazınızda artık Home Connect fonksiyonunu her zaman sürekli olarak açabilir veya kapatabilirsiniz.

1. Cihazı çalıştırınız.
2. **□** tuşuna basınız ve tuşu en az 3 saniye basılı tutunuz. Ekranda **Fi** (otomatik bağlantı) görünür.
3. Programı pozisyon 4 olarak ayarlayınız.

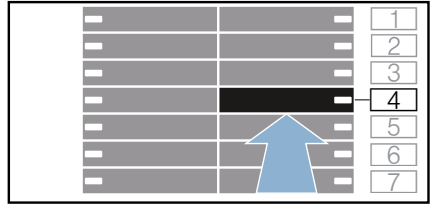

Ekranda **çon** (Wi-Fi fonksiyonu) görünür

4. ▷⏏ (Başlat/Beklet) tuşuna basınız. Ekranda **on** (açıldı) gösteriliyorsa cihazdaki Wi-Fi fonksiyonu etkinleştirilmiştir. Ekranda **off** (kapatıldı) gösteriliyorsa Wi-Fi fonksiyonu etkin değildir.
5. Home Connect ayarlarından çıkmak için kısa süre **□** tuşuna basınız.

Bilgiler

- Cihazınızı ev ağına bağladığınızda Wi-Fi otomatik olarak devreye girer.
- Wi-Fi devreye girdiğinde cihaz otomatik olarak kapanmaz.
- Cihazın Wi-Fi bağlantısı kapatıldığında, Home Connect uygulaması üzerinden uzaktan başlatma da uzaktan kumanda etme de mümkün olmaz.
- Wi-Fi kapalıysa ve cihazınız daha önce ev ağına bağlandıysa Wi-Fi yeniden açıldığında bağlantı otomatik olarak gerçekleşir.



Ağ ayarlarının sıfırlanması

Ağ ayarlarını ve akıllı telefonunuz veya tablet bilgisayarınız ile olan bağlantıyı silebilirsiniz, bunun için ağ ayarlarını sıfırlamanız yeterlidir.

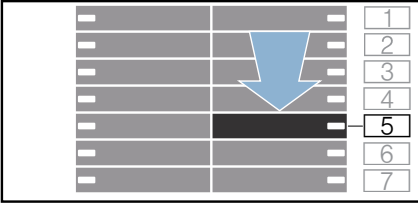
1. Cihazı çalıştırınız.
2.  tuşuna basınız ve tuşu en az 3 saniye basılı tutunuz. Ekranda **RuE** (otomatik bağlantı) görünür.
3. Programı pozisyon 5 olarak ayarlayınız.



Ekranda **rE5** (ağ ayarlarını sıfırla) görünür.

4.  (Başlat/Beklet) tuşuna basınız. Ekranda **YE5** (Evet) görünür.
5. Sonraki 10 saniye içinde  (Başlat/Beklet) seçeneğine basarak **YE5** (Evet) ile onaylayınız.
Bilgi: Eğer 10 saniye içinde onaylanmazsa ağ ayarları sıfırlanmaz.

Ekranda **End** (bitiş) görünür. Ağ ayarları artık sıfırlanmıştır. Cihazınız artık ev ağına veya Home Connect uygulamasına bağlı değildir.

6. Home Connect ayarlarından çıkmak için kısa süre  tuşuna basınız.

Bilgiler

- Ağ ayarları eğer geri alınamazsa ekranda **Err** (hata) gösterilir.
- Cihazı yeniden Home Connect uygulaması üzerinden kullanmak isterseniz yeniden otomatik veya manuel olarak ev ağına ve Home Connect uygulamasına bağlanmalısınız.

Yazılım güncellemesi



Cihazınızdaki Home Connect yazılımını güncelleyebilirsiniz. Yeni bir güncelleme mevcut olduğunda ekranda **UPd** (Güncelleme) görünür.

Güncellemeyi doğrudan ekran üzerindeki uyarılar üzerinden veya manuel olarak kurunuz.

1. Cihazı çalıştırınız.
2.  tuşuna basınız ve tuşu en az 3 saniye basılı tutunuz. Ekranda **RuE** (otomatik bağlantı) görünür.
3. Programı pozisyon 6 olarak ayarlayınız.



Ekranda **UPd** yazılım güncellemesi görünür.

4.  (Başlat/Beklet) yanıp sönüyorsa bir yazılım güncellemesi mevcuttur.
4.  (Başlat/Beklet) tuşuna basınız. Ekranda **YE5** (Evet) görünür.
5. Sonraki 10 saniye içinde  (Başlat/Beklet) seçeneğine basarak **YE5** (Evet) ile onaylayınız.

Bilgi: Eğer 10 saniye içinde onaylanmazsa ağ ayarları sıfırlanmaz.

- Bu durumda güncelleme kurulur ve birkaç dakika sürebilir. Güncelleme sırasında cihazı kapatmayınız. Güncelleme tamamlandığından ekranda **End** (Bitiş) görünür.
6. Home Connect ayarlarından çıkmak için kısa süre  tuşuna basınız.

Bilgi: Eğer yazılım güncellemesi doğru biçimde yürütülemediyse ekranda **Err** (hata) görünür.

Enerji yönetimi

Cihazınızı Akıllı Enerji Sisteminize (Enerji Yöneticisi) bağlayabilirsiniz.

Cihazınızı Akıllı Enerji Sistemine (Enerji Yöneticisi) bağladıktan ve **FlexStart** uygulamasını etkinleştirdikten sonra enerji tüketimini optimize etmek için cihazınızın ancak evinizdeki fotovoltaik sistem yeterince enerji sunabildiğinde veya akım tarifi ekonomik olduğunda çalışmasını sağlayabilirsiniz.

Enerji yöneticisinin kullanımı ve sistem gereksinimleri ile ilgili diğer bilgileri ve bu sayfada bulabilirsiniz: www.home-connect.com/energymanagement

Bilgiler

- Akıllı Enerji Sistemi (Enerji Yöneticisi) EEBus İnisiyatifi iletişim standardını kullanmak zorundadır.
- Önce Akıllı Enerji Sistemi (Enerji Yöneticisi) kullanım kılavuzunu okuyarak cihazınıza nasıl bağlanacağını öğreniniz.

FlexStart ile Akıllı Enerji Sistemi (Enerji Yöneticisi) arasında bağlantı kurunuz.

1. Cihazı çalıştırınız.
2.  tuşuna basınız ve tuşu en az 3 saniye basılı tutunuz. Ekranda **REN** (otomatik bağlantı) görünür.
3. Programı pozisyon 7 olarak ayarlayınız.

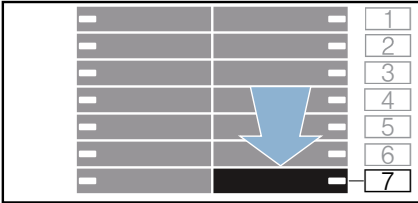

Ekranda **REN** (Enerji Yöneticisi) görünür.

4.  (Başlat/Beklet) tuşuna basınız. Cihazınız şimdi Akıllı Enerji Sistemi (Enerji Yöneticisi) ile bir bağlantı kuruyor.

Eğer cihaz Akıllı Enerji Sistemine (Enerji Yöneticisi) başarıyla bağlandıysa ekranda **REN** (bağlı) ve  görünür. Eğer cihaz Akıllı Enerji Sistemine (Enerji Yöneticisi) zaten bağlı ise cihaz ile Akıllı Enerji Sistemi (Enerji Yöneticisi) arasındaki bağ kesilir. Ekranda **OFF** görünür.

5. Home Connect ayarlarından çıkmak için kısa süre  tuşuna basınız.

Bilgiler

- Enerji yöneticisi ile bağlantı kurulamadıysa ekranda **ERR** (hata) görünür.
- Enerji yöneticisinin doğru monte edilip edilmediğini kontrol ediniz.
- Enerji yöneticisi ile bağlantı kurmayı yeniden deneyiniz.

FlexStart

Akıllı Enerji Sisteminizin (Enerji Yöneticisi) evinizdeki fotovoltaik sistem yeterince enerji sunabildiğinde veya akım tarifi ekonomik olduğunda cihazınızı başlatabilmesi için **FlexStart** uygulamasını etkinleştiriniz.

Bilgi: Akıllı Enerji Sisteminizin (Enerji Yöneticisi) cihazınızı başlatabilmesi için cihaz ile Akıllı Enerji Sistemi (Enerji Yöneticisi) arasında bağlantı mevcut olmalıdır.

FlexStart aşağıdaki gibi etkinleştiriniz:

1. İstedığınız programı seçiniz.
2. Seçim tuşları + ve - ile kalan zaman süresi için istediğiniz zaman aralığını ayarlayabilirsiniz. Ekranda örneğin → **8.5h** görünür.
3. ▷ (Başlat/Beklet) seçeneğine basınız.
4. □ seçeneğine basınız.

FlexStart fonksiyonu etkinleştirildi ve cihaz akıllı enerji sistemi (enerji yöneticisi) tarafından uzaktan başlatılması için bekleyecektir. Eğer ekrandaki zaman bilgisi örneğin → **3.0h** olarak değişirse Akıllı Enerji Sistemi (Enerji Yöneticisi) cihazınızın başlatılabileceği zamanı belirlemiştir demektir. Program belirlenen sürenin sonunda sona erer.

Bilgiler

- Akıllı Enerji Sistemi (Enerji Yöneticisi) cihazınızı çalıştırmıyorsa bile ayarlanan süre dolduktan sonra program başlatılır. Program, belirlenen zaman aralığı bittiğinde sona erer.
 - □ ve buna bağlı olarak **FlexStart** güvenlik gerekçeleriyle aşağıdaki koşullarda devre dışı bırakılır:
 - ▷ (Başlat/Beklet) tuşuna basınız.
 - Kapağı açınız.
 - Program sonu.
 - Cihazı kapatmak için Ⓛ tuşuna basınız.
 - Elektrik kesintisi.
- FlexStart** devre dışı bırakılmışsa Ⓛ (Sürelili Sonlandırma) etkin kalmaya devam eder.

Çamaşırların yerleştirilmesi veya çıkarılması:

Bilgi: **FlexStart** önceden etkinleştirilmişse ve program henüz başlatılmadıysa çamaşır ekleyebilir ve çıkartabilirsiniz

1. ▷ (Başlat/Beklet) tuşuna basınız.
 2. Kapağı açınız.
 3. Çamaşırları yerleştiriniz veya çıkarınız.
 4. Cihazın kapağını kapatınız.
 5. ▷ (Başlat/Beklet) seçeneğine basınız.
 6. □ seçeneğine basınız.
- FlexStart** fonksiyonu etkinleştirildi ve cihaz akıllı enerji sistemi (enerji yöneticisi) tarafından uzaktan başlatılması için bekleyecektir.

Veri güvenliğine dair uyarılar

Cihazınızın internete bağlı bir WLAN ağına ilk defa bağlanmasıyla birlikte cihazınız aşağıdaki kategorilerdeki verileri Home Connect sunucusuna aktarır (ilk kayıt):

- Benzersiz cihaz tanıtıcısı (cihaz anahtarlarından ve monte edilen Wi-Fi iletişim modülünün MAC adresinden oluşur).
- Wi-Fi iletişim modülünün güvenlik sertifikası (bağlantının bilişim tekniği açısından güvencesi için).
- Ev cihazınızın güncel yazılım ve donanım versiyonları.
- Fabrika ayarlarına olası bir geri alma durumuna dair bilgiler.

Bu ilk kayıt ile Home Connect fonksiyonlarının kullanımı için hazırlık yapılmış olur ve bu kayıt ancak Home Connect fonksiyonlarını ilk defa kullanmak istediğiniz anda gerekli olacaktır.

Bilgi: Home Connect fonksiyonlarının sadece Home Connect uygulamasıyla bağlantılı olarak kullanılabilmesine dikkat ediniz. Veri güvenliğine ilişkin bilgileri Home Connect uygulaması içinden çağırabilirsiniz.

Uygunluk beyanı

BSH Hausgeräte GmbH, Home Connect fonksiyonuna sahip cihazın 2014/53/EU yönergesinin temel gerekliliklerine ve diğer ilgili kurallarına uygun olduğunu taahhüt eder.

Daha ayrıntılı bir RED uygunluk beyanını internette www.siemens-home.bsh-group.com altında bulunan, cihazınızın ürün sayfasındaki ek dokümanlarda bulabilirsiniz.



Yün sepetiyle kurutma

Yün sepeti

Bilgi: Yün sepeti, cihazınızda* veya aksesuar olarak Müşteri Hizmetleri üzerinden temin edilebilir.

Dikkat!

Cihazda ve kumaşlarda maddi hasar

Cihazı hasarlı bir yün sepetiyle çalıştırırsanız cihazda ve kumaşlarda maddi hasarlar oluşabilir. Cihazı asla hasarlı bir yün sepetiyle çalıştırmayınız.

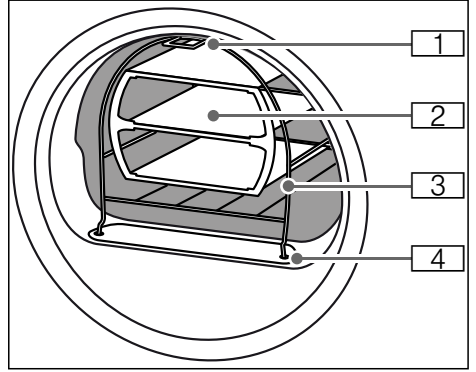

- 1 Cihaz ön panelinin üst kısmındaki kancaya sabitlemek için ayak
- 2 Yün sepeti için ünite
- 3 Yün sepeti
- 4 Tiftik filtresini sabitlemek için ayak

* modele bağlı olarak

Yün sepetinin sabitlenmesi

1. Yün sepetinin ayaklarını tiftik filtresindeki deliklere sokunuz.

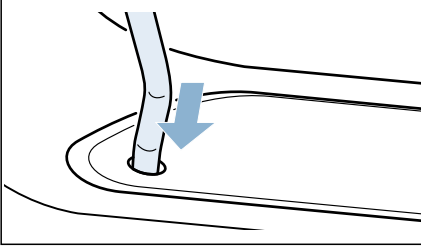

2. Yün sepetini üst kancadan öne doğru eğiniz.

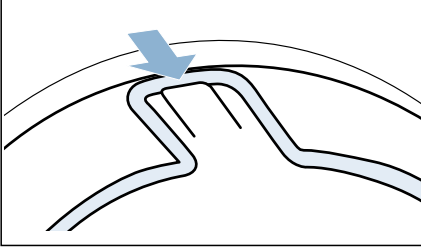

Şimdi yün sepeti ön panele sıkıca sabitlenmiş olmalıdır.

Kullanım örnekleri

- **Kumaşlar**
Kumaşlar sıkılmalıdır. Kumaşları ünite içine gevşek biçimde yerleştiriniz, sıkıştırmayınız.
– Pantolon veya etek

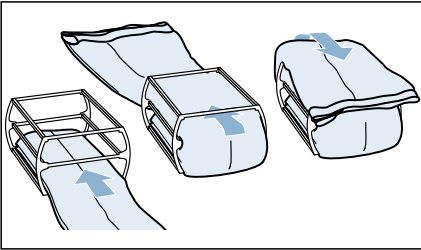

- Kazak

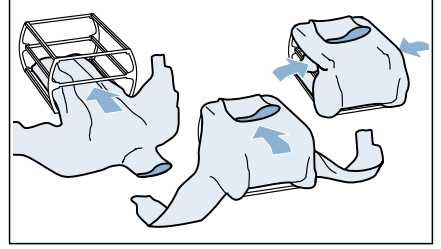

- **Spor ayakkabı**
Spor ayakkabıları üniteye **yerleştirmeden** yün sepetine koyunuz. Ayakkabıların dillerini mümkün olduğunca dışarı çekiniz. İç tabanları veya topuk yastıklarını çıkarınız. Bir el havlusunu yuvarlayınız ve spor ayakkabıların altına yerleştiriniz, böylece eğik bir temas yüzeyi elde edersiniz. Spor ayakkabısını ökçesinden el havlusunun üzerine koyunuz.

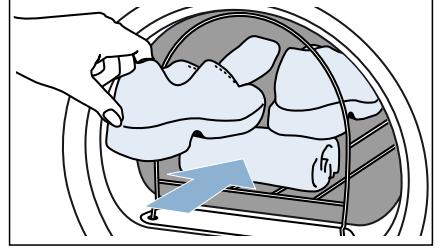

- **Peluş oyuncaklar**
Peluş oyuncaklarınızı yün sepetinde ünite olmadan kurutunuz. Yün sepetine ancak dışarı çıkmayacak miktarda peluş oyuncak doldurunuz.

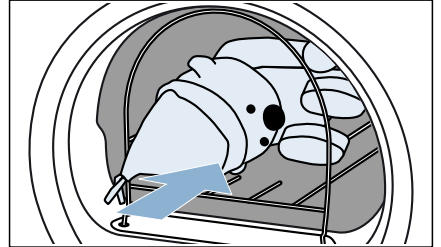

Ünitenin yerleştirilmesi ve programın başlatılması

1. Kumaşları, spor ayakkabılarını veya peluş oyuncakları üniteyle birlikte yün sepetine koyunuz.

Dikkat!

Kumaşlarda maddi hasar oluşabilir

Kumaşları yün sepetindeki göze yerleştirirken çamaşırların tambura değmediğinden emin olunuz.

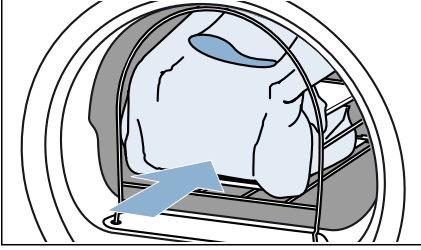

2. Yün sepeti programını veya süreli bir programı seçiniz.
→ "Programlara genel bakış",
Sayfa 23

3. Kurutma süresini ayarlayınız. Aşağıdaki örnek tablosunda dolum miktarları ile birlikte yaklaşık ayarlanabilir kurutma süreleri listelenmiştir.

| | |
|-----------------|--|
| İnce yün kazak | yakl. 1:20 saat |
| Kalin yün kazak | yakl. 1:30 saat - 3:00 saat |
| Etek | yakl. 1:00 saat - 1:30 saat |
| Pantolon | yakl. 1:00 saat - 1:30 saat |
| Eldivenler | yakl. 30 dakika |
| Spor ayakkabı | yakl. 1:30 saat / havalandırma ile maks. 2:00 saat |

Bilgi: Daha kalın veya çok katmanlı kumaşlarda kurutma hedefine erişmek için kurutma süresini uzatmanız gerekebilir.

4. Programı başlatınız.
5. Program sonunda çamaşırları boşaltınız ve cihazı kapatınız.

Yoğuşma suyunun boşaltılması

Kurutma sırasında cihazda yoğuşma suyu oluşur.

Cihazı çalıştırırken tahliye hortumu bağlı olmalıdır.

Tahliye hortumu kullanılmazsa cihazın yoğuşma suyu yoğuşma suyu haznesine akar. Bu durumda yoğuşma suyu haznesi her kurutma işlemi sonrasında ve ayrıca çok çabuk dolarsa kurutma işlemi sırasında da boşaltılmalıdır.

Tahliye hortumunu aşağıdaki gibi bağlayınız:

1. Aksesuarı tamburdan alınız.

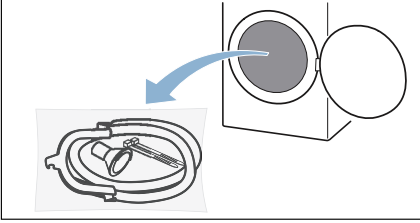

2. Tüm parçaları torbadan çıkarınız.

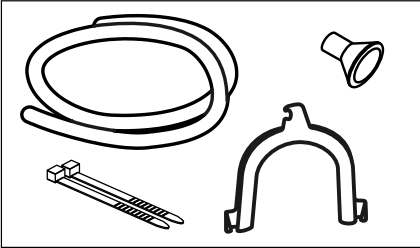

3. Yoğuşma suyu hortumunu bağlantı parçasından sökünüz.

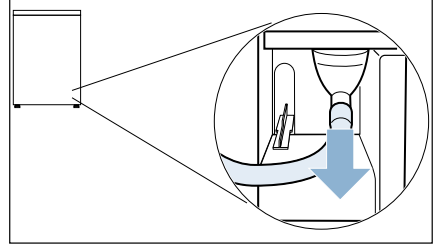

Bilgi: Cihaz teslimat durumunda iken yoğuşma suyu hortumu bağlantı parçasında sabitlenmiştir.

4. Yoğuşma suyu hortumunu park pozisyonuna getiriniz.

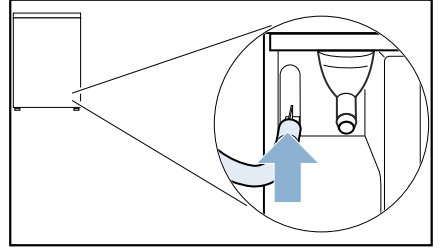

5. Tahliye hortumunu aksesuardan çıkarınız, serbest olan bağlantı parçasına sabitleyiniz ve dayanağa kadar itiniz.

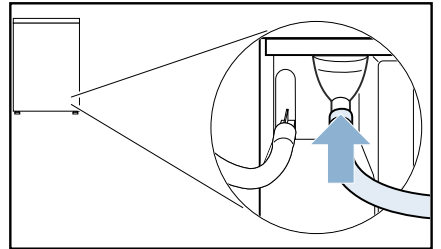

6. Tahliye hortumunun diğer tarafı, bağlantı durumuna göre kalan aksesuarlarla sabitlenmelidir.

Lavabo:

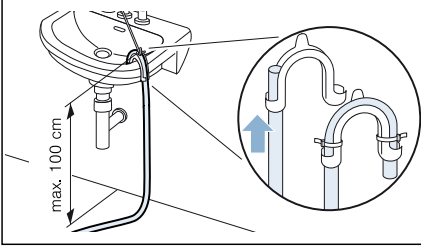

Sifon:

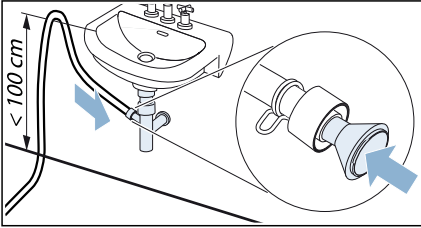

Bağlantı noktası bir hortum kelepçesiyle emniyete alınmalıdır (sabitleme aralığı 12-22 mm, yetkili satıcı).

Zemin tahliye deliği:

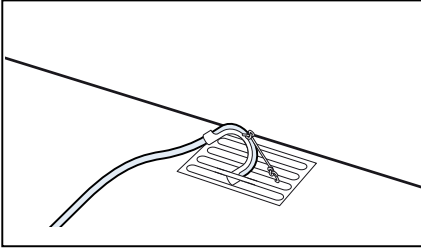

Dikkat!

Sızıntı veya taşan su nedeniyle maddi hasar.

Tahliye hortumunu kayıp dışarı düşmeye karşı emniyete alınız. Tahliye hortumunu katlamayınız. Kurma yüzeyi ve boşalma yeri arasındaki seviye farkının azami 100 cm olmasına dikkat ediniz.

Dikkat!

Taşan su cihaz tarafından geri emilebilir ve maddi zararlara neden olabilir.

Suyun yeterince hızlı akıp akmadığını kontrol ediniz. Tahliye hattı kapalı veya tıkalı olmamalıdır.

7. Yoğuşma suyu haznesini yatay olarak dışarı çekiniz ve içindekileri boşaltınız.

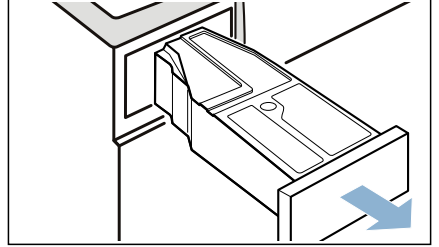

8. Yoğuşma suyu haznesini 180° aşağıya döndürünüz ve yerleştirilen tapayı çıkartınız.

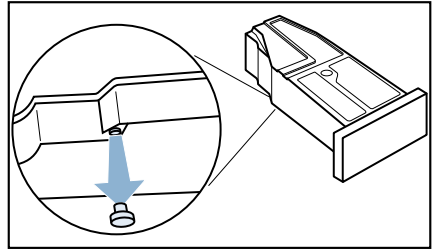

9. Yoğuşma suyu haznesini yeniden 180° döndürünüz ve tıpayı yoğuşma suyu haznesinin üst tarafındaki boşluğa takınız.

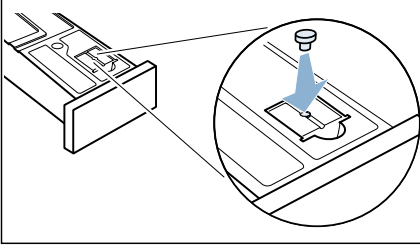

10. Filtreyi yuvasından çıkarınız.

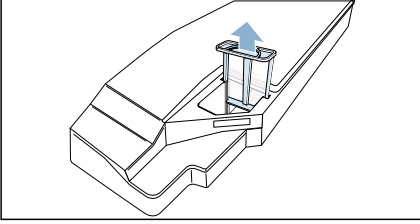

11. Filtreyi yoğuşma suyu haznesindeki boşluğa yerleştiriniz.

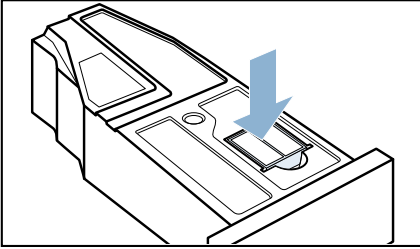

12. Yoğuşma suyu haznesini yerine oturuncaya kadar içeri itiniz.

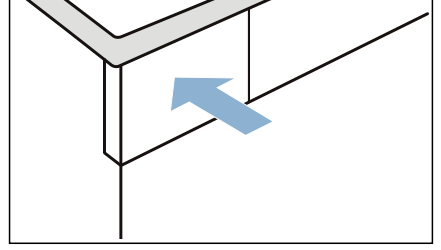

Yoğuşma suyu tahliye hortumuyla kanalizasyona veya bir lavaboya tahliye edilir.

Bilgi: Yoğuşma suyunu yeniden yoğuşma suyu haznesine boşaltmak istiyorsanız adımları ters sırayla yürütünüz.

Dikkat!

Maddi hasarlar ve cihaz hasarları

Yoğuşma suyunu eğer yoğuşma suyu haznesine iletiyorsanız sıvı bağlantı parçasından dışarı çıkabilir ve maddi hasarlara neden olabilir. Cihazı çalıştırmadan önce yoğuşma suyu hortumunu bağlantı parçasında sabitleyiniz.



Temizlik ve bakım

Cihazın temizlenmesi

⚠ Uyarı

Ölüm tehlikesi!

Cihaz elektrik gücü ile çalışır. Elektrikli parçalara dokunulması durumunda elektrik çarpması tehlikesi vardır. Lütfen aşağıdakilere dikkat edin:

- Cihazı kapatınız. Cihazın fişini prizden çıkarın (fişi çekin).
- Elektrik fişini asla ıslak ellerle tutmayın.
- Şebeke kablosu prizden çıkarılırken her zaman şebeke kablosunu değil prizi tutun, aksi takdirde şebeke kablosu hasar görebilir.
- Cihaz veya özelliklerinde teknik değişiklikler yapmayın.
- Cihaz üzerinde onarımlar veya diğer çalışmalar sadece müşteri hizmetleri veya bir elektrik teknisyeni tarafından gerçekleştirilmelidir. Bu şebeke kablosunun değiştirilmesi için de geçerlidir (gerektiğinde).
- Yedek şebeke kabloları müşteri hizmetlerinden sipariş edilebilir.

⚠ Uyarı

Zehirlenme tehlikesi!

Solvent içeren temizlik maddeleri zehirli duman çıkarabilir, örn. temizlik solventi. Solvent içeren temizlik malzemeleri kullanmayınız.

⚠ Uyarı

Elektrik çarpması/malzeme hasarı/ cihaz hasar riski!

Eğer cihaz içerisine nem girerse bu kısa devre yapmasına neden olabilir. Cihazınızı temizlemek için basınçlı bir yıkama cihazı, buharlı temizleyici, hortum veya püskürtme tabancası kullanmayınız.

Dikkat!

Malzeme hasarı/cihaz hasarı

Temizleme maddeleri ve çamaşır ön işlem maddeleri (örneğin leke çıkarıcılar, ön yıkama spreyleri vb.) cihazın dış yüzeyine temas ederse cihaza zarar verebilirler. Lütfen aşağıdakilere dikkat edin:

- Bu maddelerin cihaz yüzeylerine temas etmesine izin vermeyin.
- Cihazı sadece su ve yumuşak nemli bir bezle temizleyin.
- Deterjan, sprej veya diğer artıkları hemen temizleyin.

Nem sensörünün temizlenmesi

Bilgi: Nem sensörü çamaşırların nemlilik oranını ölçer. Uzun süre kullanımın ardından kireç, deterjan ve bakım ürünlerinin artıklarından oluşan, tortu biçiminde ince bir tabaka oluşabilir. Bu tortular düzenli olarak giderilmelidir, aksi takdirde kurutma sonucu bundan olumsuz etkilenebilir.

1. Kapağı açınız.

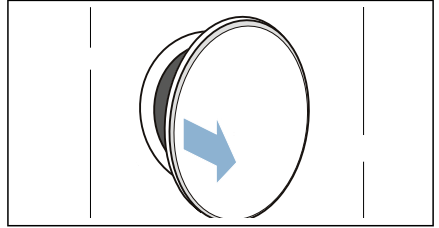

2. Nem sensörünü yüzeyi hafifçe pürüzlü olan bir süngerle temizleyiniz.

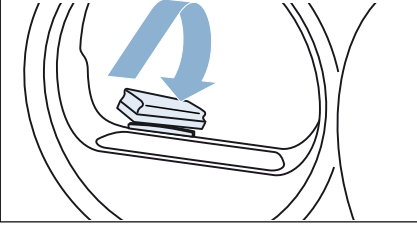

Dikkat!

Nem sensörü zarar görebilir.

Nem sensörü paslanmaz çeliktir. Sensörü aşındırıcı maddelerle ve çelik telle temizlemeyiniz.

Yoğuşma suyu haznesindeki süzgecin temizlenmesi

Bilgi: Yoğuşma suyu haznesindeki filtre, cihazın otomatik temizliğinde kullanılan yoğuşma suyunun temizlenmesi için kullanılır.

1. Yoğuşma suyu haznesini yatay düzlemde dışarı çekiniz.

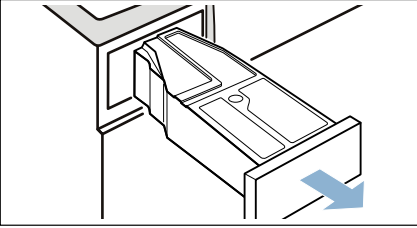

2. Yoğuşma suyunu boşaltınız.
3. Filtreyi çıkartınız.

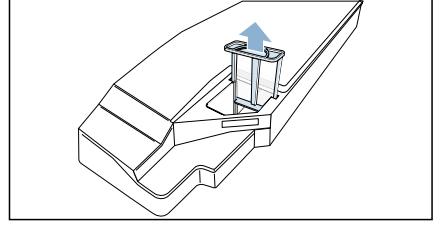

4. Filtreyi sıcak musluk suyunun altında temizleyiniz veya bulaşık makinesinde yıkayınız.
5. Filtreyi hissedilir biçimde yerine oturana kadar bastırınız.

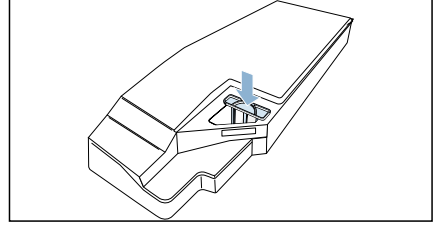

Dikkat!

Filtre olmazsa tiftikler cihazın içine ulaşabilir ve cihaza zarar verebilir.

Cihazı sadece filtre takılı durumdayken çalıştırınız.

6. Yoğuşma suyu haznesini hissedilir biçimde yerine oturana kadar bastırınız.

Zemin ünitesinin temizlenmesi

Örneğin tiftik kirlenmesi söz konusu olduğunda cihazın zemin ünitesini temizleyebilirsiniz.

Bilgi: İşletim sonrasında cihazı, temizliğe başlamadan önce yakl. 30 dakika soğuması için bırakınız.

Zemin ünitesini aşağıdaki şekilde temizleyiniz:

1. Üst kısımlarından aynı anda çekerek bakım kapağını açınız.

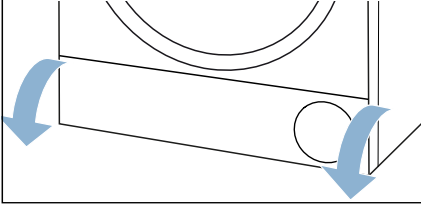

2. Bakım kapağını yumuşak ve nemli bir bezle temizleyiniz.

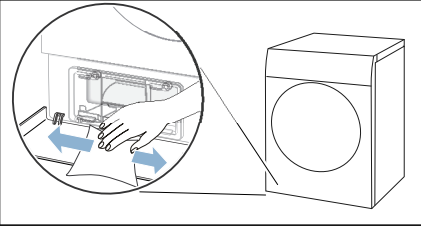

3. Eşanjör kapağı kolunun kilidini açınız.

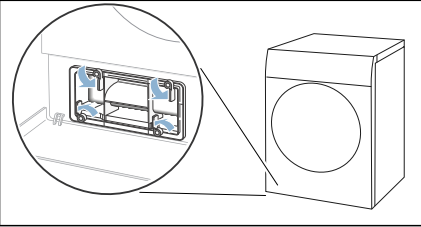

4. Eşanjör kapağı tutamaktan dışarı çekilmelidir.

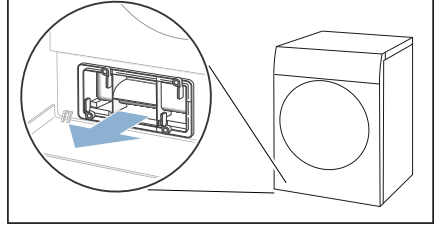

5. Eşanjör kapağı yumuşak bir fırça ile temizlenmelidir.

Bilgi: Conta kısmında kir kalmamasına dikkat ediniz.

6. Ek parçayı yatay konumda dışarı çekiniz.

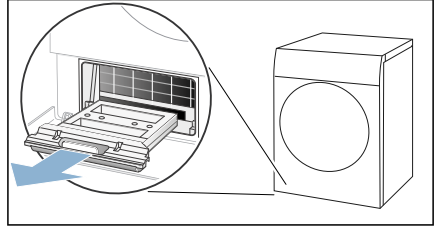

7. Ek parçayı musluk suyunun altında yıkayınız ve kurulayınız.

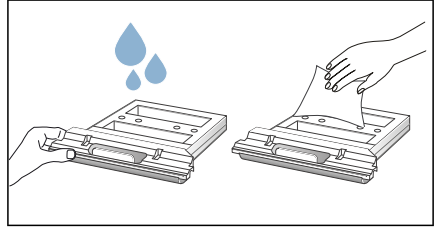

8. Cihazın deliğini yumuşak ve nemli bir bezle temizleyiniz.

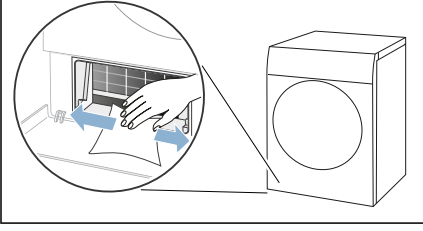

Bilgiler

- Açıkta bulunan eşanjörün zarar görmemesine dikkat ediniz.
 - Cihazın kendi kendini temizleme fonksiyonu nedeniyle eşanjörün temizlenmesi gerekli değildir.
9. Ek parçayı yatay konumda dayanak noktasına kadar içeri itiniz.

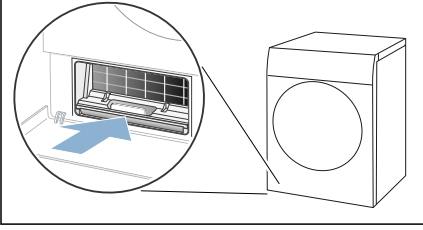

10. Eşanjör kapağını tutamaktan içeri itiniz.

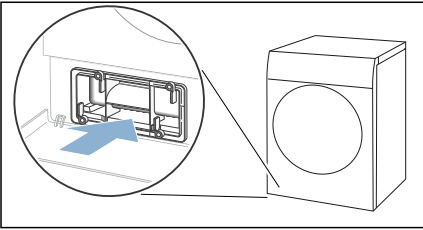

Bilgi: Eşanjör kapağını ancak, ek parça cihazda olduğunda içeri itebilirsiniz.

11. Eşanjör kapağı kolunu kilitleyiniz.

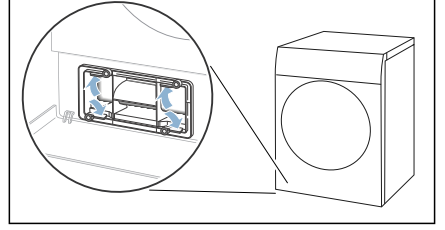

12. Bakım kapağını kapatınız.

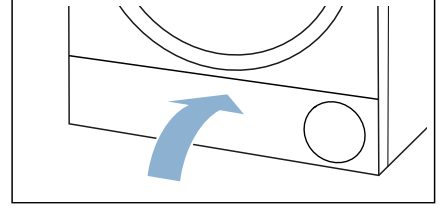

Cihazın zemin ünitesi temizlenmiştir.



Cihaz bakımı

Cihazda sürekli optimum kurutma sonuçları elde etmek için basit bir cihaz bakımı ve detaylı cihaz bakımı yapılabilir, bu sayede uzun süreli durma sonrasında cihaz içinde olası bir koku oluşumunu engellemiş olursunuz. Cihaz bakımı yapılmadan önce, cihaz bakımı hazırlıkları yapılmalıdır.



Uyarı

Haşlanma tehlikesi/Maddi hasarlar ve cihaz hasarları!

Kaynayan su veya sıcak su, döküldüğünde veya dışarı aktığında ciddi haşlanma yaralanmalarına ve maddi hasarlar ile cihaz hasarlarına neden olabilir.

Bu cihazın kendisi, parçaları ve aksesuarları için kaynamış su kullanmayınız. Sıcak suyun veya su buharının cilde temas etmesinden kaçınınız.



Uyarı

Zehirlenme/malzeme hasarı riski!

Yoğuşma suyu içmek için uygun değildir ve tiftik ile kirlenmiş olabilir. Kirli yoğuşma suyu sağlık için tehlikeli olabilir ve malzeme hasarına neden olabilir.

İçmeyin veya yeniden kullanmayın.

Cihaz bakımının hazırlanması

Cihazın cihaz bakımı için hazırlanması

Cihaz **öncesinde** basit veya detaylı cihaz bakımı için hazırlanmalıdır.

Cihazı aşağıdaki şekilde cihaz bakımı için hazırlayınız:

1. Çamaşırları çıkarınız.

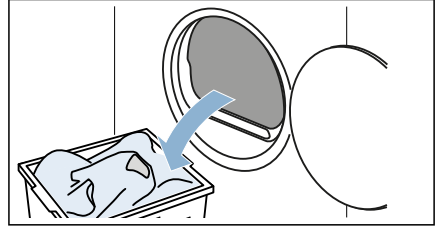

2. Tiftik filtresini temizleyiniz. → Sayfa 32
3. Cihazın kapağını kapatınız.
4. Yoğuşma suyu haznesini yatay olarak dışarı çekiniz ve içindekileri boşaltınız.

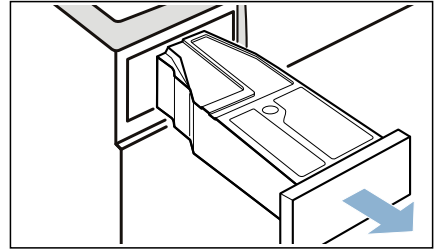

5. Cihazı açmak için ① tuşuna basınız.

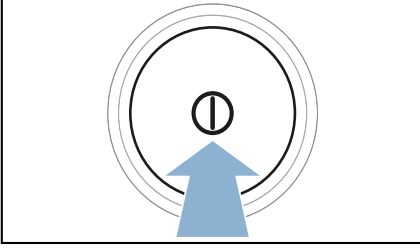

Cihaz şimdi cihaz bakımı için hazır durumdadır.

Yoğuşma suyu kabının cihaz bakımı için hazırlanması

Cihazın yoğuşma suyunu tahliye hortumu üzerinden boşaltırsanız, yoğuşma suyu kabını **öncesinde** basit veya detaylı cihaz bakımı için hazırlamalısınız.

Yoğuşma suyu kabını aşağıdaki şekilde cihaz bakımı için hazırlayınız:

1. Filtreyi yoğuşma suyu kabının yuvasından çıkarınız.

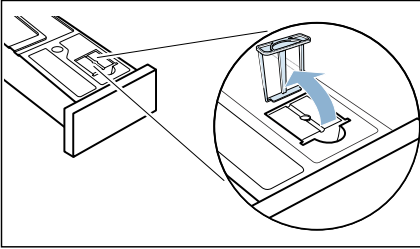

2. Yerleştirilen tapayı yoğuşma suyu kabının yuvasından çıkarınız.

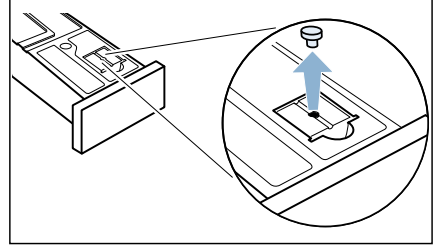

3. Yoğuşma suyu kabını 180° alt tarafa döndürünüz ve tapayı yerleştiriniz.

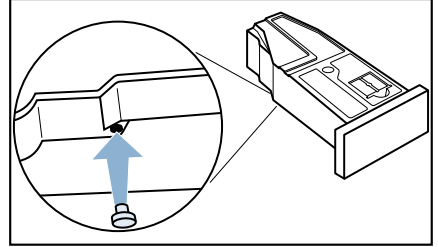

Yoğuşma suyu kabı şimdi cihaz bakımı için hazırdır.

Bilgi: Cihazın yoğuşma suyunu tahliye hortumu üzerinden boşaltırsanız bu adımları **sonrasında** basit veya detaylı bir cihaz bakımı yaptıktan sonra tekrar geri alınız.

Basit cihaz bakımının yapılması

Sürekli optimum kurutma sonuçları elde etmek için basit bir cihaz bakımı yapabilirsiniz.

Bilgi: Belirli bir kullanı süresinden sonra cihazınız tarafından otomatik olarak basit cihaz bakımı yapılması önerilir. Ardından ekranda programın başlatılmasından önce ve program bitişinden sonra 5 saniye süreyle **CR-E** görünür. Bu uyarı basit cihaz bakımı komple yapılanaya kadar tekrar görünür.

Cihaz bakımı aşağıdaki şekilde yapılmalıdır:

1. Cihaz bakımı için hazırlık yapınız. → Sayfa 52
2. Programı pozisyon 1 olarak ayarlayınız.

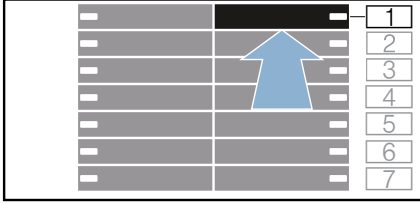

3. **Ütü Kuruluşu** tuşuna basınız ve basılı tutunuz, aynı anda:
4. Programı pozisyon 4 olarak ayarlayınız.

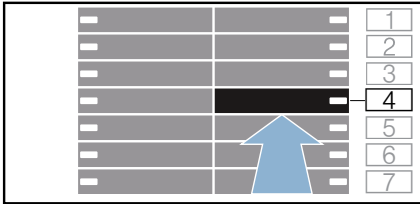

Ekranda dönüşümlü olarak **CP** ve program süresi görünür.

5. Yoğuşma kabına yaklaşık 1 ½ litre ılık musluk suyu boşaltınız.

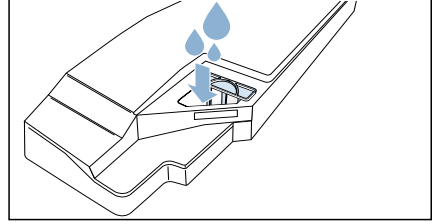

6. Yoğuşma suyu haznesini yerine oturuncaya kadar içeri itiniz.

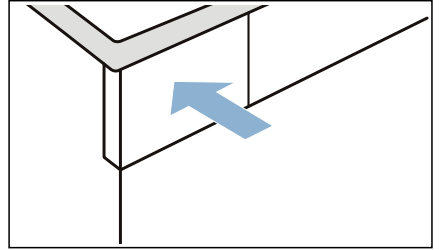

7. **▶▶▶** (Başlat/Beklet) tuşuna basınız. Cihaz bakımı başlar ve bir sinyal sesi duyulur. Cihaz bakımı tamamlandıktan sonra ekranda **End** görünür ve bir sinyal sesi duyulur.
8. Yoğuşma suyu haznesini yatay olarak dışarı çekiniz ve içindikileri boşaltınız.

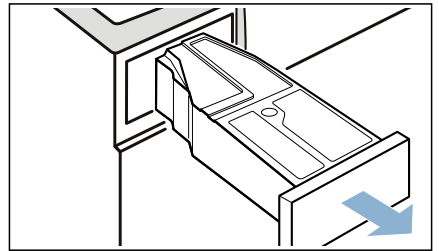

9. Yoğuşma suyu haznesini yerine oturuncaya kadar içeri itiniz.

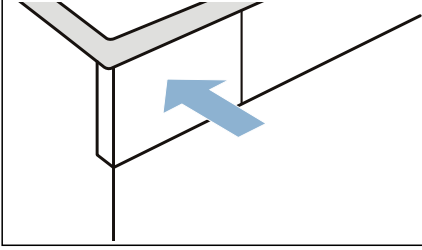

10. Cihazı kapatmak için ① tuşuna basınız.

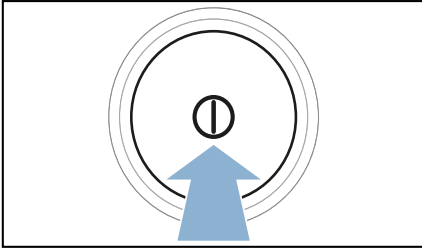

Cihaz bakımı yapıldı.

Detaylı cihaz bakımının yapılması

Cihaz bir aydan uzun süre kullanılmadığında detaylı cihaz bakımı yapılmalıdır. Bu sayede cihaz içindeki olası bir koku oluşumu engellenmiş olur.

Bilgiler

- Detaylı cihaz bakımı yakl. 4 saat sürer. Gerekli çalışma adımları program sırasında zamanında yürütülmezse bu süre daha da uzayabilir.
- Detaylı cihaz bakımı program başlatıldıktan sonra iptal edilmemelidir.

- Detaylı cihaz bakımı için orijinal bakım malzemesi gereklidir, bu malzemeyi yedek parça numarası: **00311829** altında müşteri hizmetlerinden sipariş edebilirsiniz. Tüm ülkelere yönelik iletişim bilgilerini ekteki müşteri hizmetleri listesinden bulabilirsiniz.

⚠ Uyarı

Yaralanma/malzeme hasarı/cihaz hasar riski!

Farklı markalarda yedek parça ve aksesuarların kullanılması tehlikelidir ve yaralanma, malzeme hasarı veya cihazın hasar görmesi ile sonuçlanabilir. Güvenlik nedenlerinden dolayı, sadece orijinal parça ve aksesuar kullanın.

Dikkat!

Malzeme hasarı/cihaz hasarı

Eğer cihaza yanlış miktarda deterjan veya temizleme maddesi koyarsanız, bu malzeme hasarına veya cihazın hasar görmesine neden olabilir. Deterjanları/bakım ürünlerini/temizlik maddelerini ve yumuşatıcıları üreticisinin talimatlarına uygun şekilde kullanın.

Cihaz bakımı aşağıdaki şekilde yapılmalıdır:

1. Cihaz bakımı için hazırlık yapınız. → Sayfa 52
2. Programı pozisyon 1 olarak ayarlayınız.

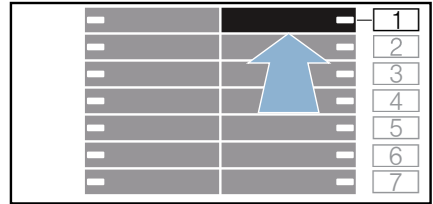

3.  (Ütü Kuruluşu) tuşuna basınız ve basılı tutunuz, aynı anda:

4. Programı pozisyon 4 olarak ayarlayınız.

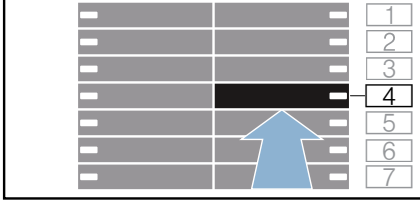

Ekranda dönüşümlü olarak **CP1** ve program süresi görünür.

5. + tuşuna basınız.

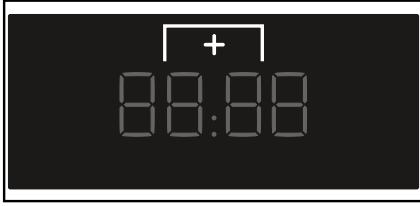

Ekranda dönüşümlü olarak **CP2** ve program süresi görünür.

6. Yoğuşma kabına bir şişe orijinal cihaz bakım ürünü ve yaklaşık 1 ½ litre ılık musluk suyu boşaltınız.

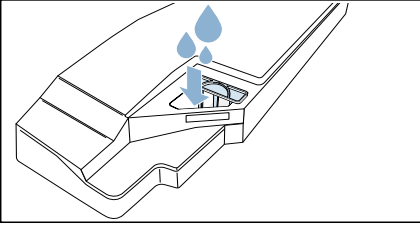

Bilgi: Sıvı dökülmesini engellemek için dolu yoğuşma kabını her zaman yatay biçimde tutunuz.

7. Yoğuşma suyu haznesini yerine oturuncaya kadar içeri itiniz.

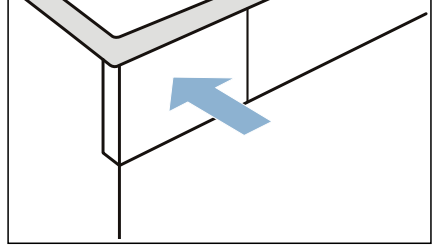

8. **▶** (Başlat/Beklet) tuşuna basınız. Cihaz bakımı başlar ve bir sinyal sesi duyulur. Bir süre sonra cihaz bakıma ara verir ve ekranda kalan program süresi yanıp söner.

9. Yoğuşma suyu haznesini yatay olarak dışarı çekiniz ve içindekileri boşaltınız.

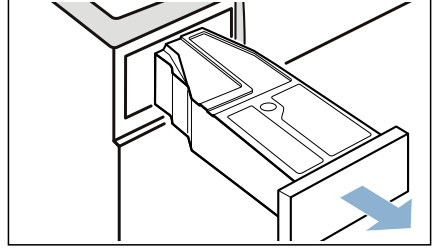

10. Yoğuşma kabına yaklaşık 1 ½ litre ılık musluk suyu boşaltınız.

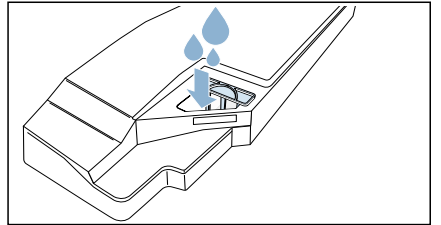

Bilgi: Sıvı dökülmesini engellemek için dolu yoğuşma kabını her zaman yatay biçimde tutunuz.

- 11.** Yoğuşma suyu kabını dikkatlice yatay konuma getiriniz ve boşaltarak orijinal bakım malzemesi kalıntılarını temizleyiniz.

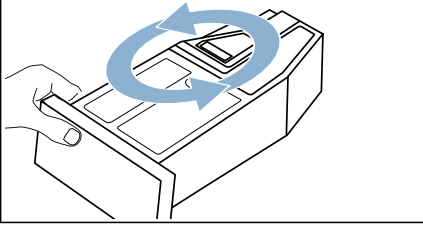

- 12.** Yoğuşma kabına bir daha yaklaşık 1 ½ litre ılık musluk suyu boşaltınız.
13. Yoğuşma suyu haznesini yerine oturuncaya kadar içeri itiniz.

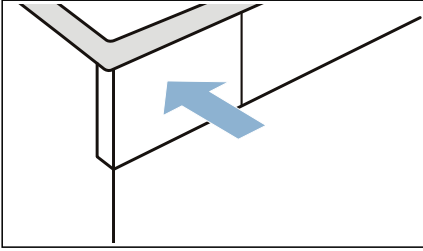

- 15.** Yoğuşma suyu haznesini yeniden boşaltınız.
16. Yoğuşma suyu haznesini yerine oturuncaya kadar içeri itiniz.

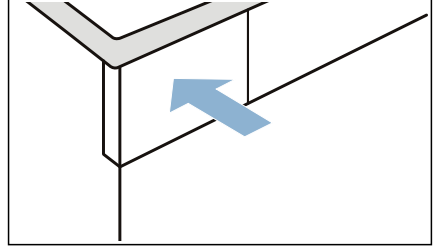

- 17.** Cihazı kapatmak için **⓪** tuşuna basınız.

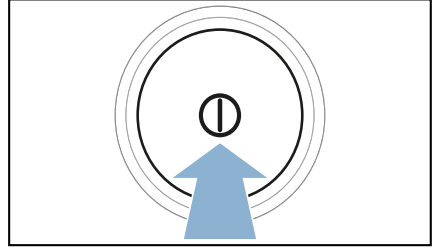

Cihaz bakımı yapıldı.

- 14.** **▶|||** (Başlat/Beklet) tuşuna basınız.
 Cihaz bakımına devam edilir.
 Cihaz bakımı tamamlandıktan sonra ekranda **End** görünür ve bir sinyal sesi duyulur.



Cihaza ilişkin yardım

| Arızalar | Nedeni/Çözümü |
|--|---|
| Cihaz çalışmıyor. | Elektrik fişini ve sigortaları kontrol ediniz. |
| Kırıksıklık oluşumu. | <ul style="list-style-type: none"> ■ Dolum miktarı aşıldı veya kumaş türü için yanlış program seçildi. Program tablosunda tüm gerekli bilgileri bulabilirsiniz. → <i>Sayfa 23</i> ■ Çamaşırları kurutma sonrasında hemen tamburdan çıkarınız. Kırıksıklar tambur içinde kalma nedeniyle oluşur. |
| Dışarı su akıyor. | <ul style="list-style-type: none"> ■ Cihaz eğik konumda olabilir. Cihazın konumunu ayarlayınız. ■ Zemin ünitesinde aşağıdakilerin sağlandığından emin olunuz: <ul style="list-style-type: none"> - Eşanjör kapağı doğru şekilde kilitlenmiş olmalıdır. - Eşanjör kapağının contası kirli olmamalıdır. → <i>Sayfa 50</i> ■ Opsiyonel tahliye hortumu* monte edilmişse tahliye hotumunun doğru şekilde bağlandığından emin olunuz. → <i>Sayfa 45</i> |
| Program çalışmaya başlamıyor | <p>Aşağıdakilerin yapıldığından emin olunuz:</p> <ul style="list-style-type: none"> ■ Cihaz kapağı kapatılmış ■ 3 sec (Çocuk kilidi) devre dışı bırakılmış ■ (Başlat/Beklet) tuşuna basılmış <p>Bilgi: (Sürelili Sonlandırma) üzerinden bir program gecikmesi ayarlanmışsa program daha ileriki bir zamanda başlatılır.</p> <p>Siz cihazı açtıktan veya kapattıktan sonra ekranda 5 saniye SHÖP gösterilirse cihaz mağaza modunda demektir. Mağaza modunu aşağıdaki gibi kapatabilirsiniz:</p> <ol style="list-style-type: none"> 1. Cihazı kapatınız ve yeniden açınız. 2. Ekrandaki SHÖP mesajı sönene kadar bekleyiniz. 3. (Başlat/Beklet) tuşuna en az 5 saniye basılı tutunuz. <p>Ekranda OFF görünür ve cihaz otomatik olarak kapanır. Mağaza modu artık devre dışı bırakılmıştır, cihazı alıştığınız gibi kullanabilirsiniz.</p> |
| Gösterilen program süresi, kurutma işlemi esnasında değişir. | Hata yok. Nem sensörü çamaşırlarda kalan nemi belirler ve program süresini buna göre ayarlar (sürelili programlar hariç). |
| Çamaşırlar doğru biçimde kurutulmamış veya hala çok nemli. | <ul style="list-style-type: none"> ■ Sıcak çamaşırlar genelde program sonunda olduklarından daha ıslak olarak algılanır. Çamaşırları seriniz ve serinlemesini bekleyiniz. ■ Kurutma hedefini ayarlayınız veya kurutma derecesini yükseltiniz. Bu durum sıcaklığı aynı tutup kurutma süresini uzatır. ■ Hala nemli olan çamaşırlara yeniden kurutma yapmak için sürelili program seçiniz. ■ Düşük dolum miktarı için sürelili program seçiniz. ■ Programın azami çamaşır doldurma miktarını aşmayınız. → <i>Sayfa 23</i> ■ Tamburdaki nem sensörünü temizleyiniz. Nem sensöründe kireçten veya deterjanların ve bakım ürünlerinin artıklarından oluşan, tortu biçiminde ince bir tabaka oluşabilir ve sensörün fonksiyonunu olumsuz etkileyebilir. → <i>Sayfa 48</i> ■ Elektrik kesintisi, yoğunlaşma suyu haznesinin dolması veya maksimum kurutma süresinin aşılması nedeniyle kurutma iptal edildi. <p>Bilgi: Ayrıca çamaşırlara ilişkin ipuçlarına da dikkat ediniz. → <i>Sayfa 27</i></p> |

| | |
|--|--|
| Kurutma süresi çok uzun. | <ul style="list-style-type: none"> ■ Cihazda tiftik birikmiştir. Bu durum daha uzun bir kurutma süresine neden olur. Tiftikleri gideriniz. → <i>Sayfa 32</i> ■ Eşanjörde tiftik birikmiş olabilir. Basit cihaz bakımı yapınız. → <i>Sayfa 54</i> ■ Önü kapatılmış veya girişi engellenmiş bir hava girişi cihazın kurutma süresini uzatabilir. Hava girişini açık tutunuz. ■ Ortam sıcaklığı 15° C değerinden düşük veya 30° C değerinden yüksekse kurutma süresi uzayabilir. ■ Odada yetersiz hava sirkülasyonu varsa kurutma süresi uzayabilir. Odayı yeterince havalandırınız. |
| Cihazda koku oluşumu | Yoğun cihaz bakımı yapınız. → <i>Sayfa 55</i> |
| Ev ağı ile bağlantı kurulamadı. | <ul style="list-style-type: none"> ■ Wi-Fi kapalı. Ev ağına bağlanabilmek için Wi-Fi açılmalıdır. Ekranda  görünmelidir. ■ Wi-Fi açıldı ama ev ağı ile bağlantı kurulamadı. Ev ağının kullanılabilir olup olmadığını kontrol ediniz veya yeniden ev ağına bağlanınız. |
| Home Connect çalışmıyor. | <ul style="list-style-type: none"> ■ Home Connect problemlerinde www.home-connect.com içinde yardım bulabilirsiniz. ■ Home Connect fonksiyonlarının cihazınızda kullanılabilir olup olmaması, ülkenizde Home Connect servislerinin (örneğin uygulamanın hizmete sunulup sunulmaması) mevcut olup olmadığına bağlıdır. Home Connect servisi her ülkede kullanılmamaktadır, buna dair bilgiler için bkz. www.home-connect.com. |
| Odadaki nem artar. | İlgili mekanı yeterli düzeyde havalandırınız. |
| Kurutma sırasında alışılmadık sesler. | Kurutma sırasında pompa ve kompresörden kaynaklanan sesler duyulabilir. Bunlar cihaz fonksiyonunda arıza olduğuna işaret etmez. |
| Kurutmaya rağmen cihaz hâlâ soğuk. | Hata yok. Isı pompalı cihaz, düşük sıcaklıklarda verimli biçimde kurutma yapar. |
| Kurutma programı iptal edildi. | Eğer kurutma programı elektrik kesintisi nedeniyle iptal edilmişse programı yeniden başlatınız veya çamaşırları çıkartınız ve seriniz. |
| Tahliye hortumu cihaza bağlı olduğu halde yoğuşma suyu haznesinde kalan su mevcut. | Eğer opsiyonel tahliye hortumu* monte edilmişse cihazın kendi kendini temizleme fonksiyonu nedeniyle yoğuşma suyu kabında kalan su olacaktır. |
| * Cihaz donanımına göre veya mevcut aksesuarlara göre | |

Bilgi:

Cihazda bir arızayı kapatıp açarak kendiniz gideremiyorsanız müşteri hizmetlerine başvurunuz. → *Sayfa 63*



Cihazın taşınması



Uyarı

Yaralanma/malzeme hasarı/yangın/ cihaz hasar riski!

Kaldırmak veya taşımak için cihazın dışarı çıkan herhangi bir parçasını kullanırsanız (örn. cihazın kapağı), bu parçalar kırılabilir ve yaralanmaya neden olabilir.

Cihazı taşımak için cihazın dışarı çıkan parçalarını kullanmayın.



Uyarı

Yaralanma tehlikesi!

- Cihaz çok ağırdır. Kaldırılması yaralanmaya neden olabilir. Cihazı kendi başınıza kaldırmayın.
- Cihaz ellerinizi kesebileceğiniz keskin kenarlara sahiptir. Cihazı keskin kenarlarından tutmayın. Taşımak için koruyucu eldiven giyin.

Cihazı taşımaya aşağıda tarif edildiği gibi hazırlayınız:

1. Yoğuşma suyu haznesini yatay olarak dışarı çekiniz ve içindekileri boşaltınız.

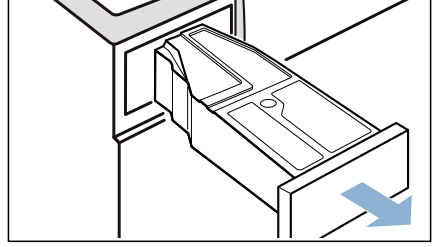

2. Yoğuşma suyu haznesini hissedilir biçimde yerine oturana kadar cihazın içine itiniz.

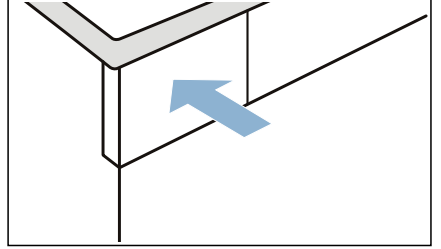

3. Cihazı açmak için ① tuşuna basınız.

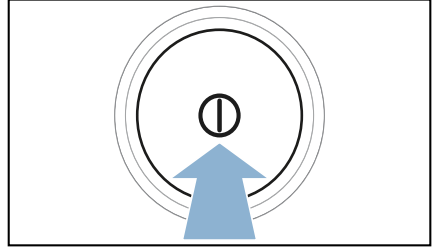

4. Herhangi bir programı ayarlayınız.

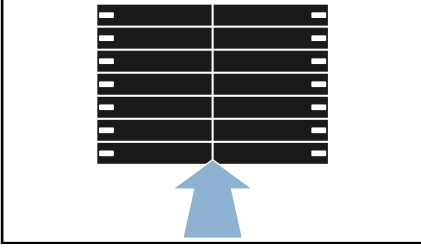

5. ▷||| (Başlat/Beklet) tuşuna basınız.
6. 5 dakika bekleyiniz.
Yoğuşma suyu dışarı pompalanır.
7. Yoğuşma suyu haznesini yeniden boşaltınız.
8. Takılmışsa tahliye hortumunu lavabodan, sifondan veya giderden çıkarınız. → Sayfa 45

Dikkat!

Tahliye hortumunu kayıp dışarı düşmeye karşı cihaza emniyetli biçimde bağlayınız. Tahliye hortumunu katlamayınız.

9. Cihazı kapatınız.
10. Cihazın fişini elektrik şebekesinden ayırınız.

Cihaz şimdi taşınmaya hazırdır.

Dikkat!

Maddi hasarlar ve cihaz hasarları



Su boşaltma yapılmasına rağmen cihazda her zaman biraz su kalır. Kalan su dışarı akabilir ve maddi hasarlara neden olabilir.

Cihazı bu nedenle dik olarak taşıyınız.



Tüketim değerleri



Tüketim değerleri tablosu

| Program | Çamaşırların sıkılma işlemi sırasındaki devir sayısı (dev/dak olarak) | Süre** (dakika olarak) | | Enerji tüketimi** (kWh olarak) | |
|--|---|------------------------|-------------|--------------------------------|-------------|
| | | 8 kg | 4 kg | 8 kg | 4 kg |
| Pamuklular | | 8 kg | 4 kg | 8 kg | 4 kg |
| Dolap Kuruluşu  * | 1400 | 126 | 80 | 1,24 | 0,70 |
| | 1000 | 148 | 94 | 1,46 | 0,82 |
| | 800 | 170 | 108 | 1,68 | 0,94 |
| Ütü Kuruluşu  * | 1400 | 95 | 50 | 0,91 | 0,52 |
| | 1000 | 117 | 74 | 1,13 | 0,64 |
| | 800 | 139 | 88 | 1,35 | 0,76 |
| Sentetikler | | 3,5 kg | | 3,5 kg | |
| Dolap Kuruluşu  * | 800 | 55 | | 0,43 | |
| | 600 | 66 | | 0,53 | |

* EN61121 numaralı Avrupa standardına göre yapılan test için program ayarı.
 ** Değerler kumaş türüne, kurutulacak çamaşırların yapısına, kumaşların ne kadar ıslak olduğuna, ayarlanan kurutma derecesine, doldurma miktarına, ortam koşullarına ve ek fonksiyonların aktifleştirilip aktifleştirilmediğine bağlı olarak verilen değerlerden farklı olabilir.

Pamuklu kumaşlar için en verimli program

Aşağıdaki "Standart pamuklu programı" ( sembolü ile işaretlenmiştir) normal ıslaklıkta pamuklu çamaşırların kurutulması için uygundur ve kombine enerji tüketimi de göz önüne alındığında ıslak pamuklu çamaşırların kurutulması için en verimli programdır.

| Güncel AB düzenlemesi 932/2012 uyarınca pamuklular için standart programlar | | | |
|--|---------------------------|------------------------------|--------------------------------|
| Program + Kurutma hedefi | Dolum miktarı (kg olarak) | Enerji tüketimi (kWh olarak) | Program süresi (dakika olarak) |
|  Pamuklular + Dolap Kuruluşu  | 8/4 | 1,46/0,82 | 148/94 |

2010/30/AB direktifine göre test ve enerji etiketlendirmesi için program ayarları.



Teknik veriler

Ebatlar:

850 x 600 x 640 mm

(Yükseklik x Genişlik x Derinlik)

Ağırlık:

56 kg (modele bağlı)

Elektrik bağlantısı:

Şebeke gerilimi 220 - 240 V, 50Hz

Nominal akım 10 A

Nominal güç 800 W

Maksimum doldurma miktarı:

8 kg

Kapalı durumda güç tüketimi:

0,10 W

Açık durumda güç tüketimi:

0,10 W

Tambur iç aydınlatması*

Çevre sıcaklığı:

5 - 35°C

Ağ bağlantılı (Wi-Fi) çalışmaya hazır olma durumunda güç tüketimi / süre:

1,8 W / 20 Dak



İmha



Ambalajı ve cihazı çevreye zarar vermeyecek şekilde imha ediniz.

Bu ürün 2012/19/EU sayılı Atık Elektrikli ve Elektronik Ekipmanlar Direktifi'ne göre etiketlenmiştir. Ulusal yönetmelik (Türkiye Resmî Gazetesi No:28300 Tarih: 22.05.2012) Avrupa genelinde geçerli olan, ürünlerin geri toplanması ve geri dönüşürülmesi ile ilgili yapıyı belirtir.

Dikkat!

Yangın tehlikesi/zehirlenme tehlikesi/ maddi hasar ve cihaz hasarı

Cihaz, çevre dostu ama yanıcı bir soğutma maddesi içerir R290. Usulüne uygun olmayan bir imha durumunda yangına veya zehirlenmelere neden olabilir.

Cihazı usulüne uygun biçimde imha ediniz ve soğutma maddesi devresinin borularına hasar vermeyiniz.



Müşteri Hizmetleri

Eğer bir arızayı cihazı kapatıp yeniden açarak kendiniz gideremiyorsanız lütfen müşteri hizmetlerine başvurunuz. → Ekteki müşteri hizmetleri dizini veya kapak sayfası

Gereksiz yere teknisyen ziyaretini önlemek için, daima uygun bir çözüm buluyoruz.

Yetkili servise lütfen cihazın ürün numarasını (E No.) ve cihazın imalat numarasını (FD) bildiriniz.

| | |
|-------------|----------|
| E-Nr. _____ | FD _____ |
|-------------|----------|

E No. Ürün numarası
FD İmalat numarası

Bu bilgileri *modele bağlı olarak bulabilirsiniz:

Kapağın* içinde/açık olan servis kapağının* içinde ve cihazın arka tarafında.

Üreticinin uzmanlığına güveniniz.

Bize başvurunuz. Böylelikle gerekli onarım çalışmalarının, orijinal yedek parçalara sahip, eğitilmiş servis teknisyenleri tarafından yapıldığından emin olabilirsiniz.

* Cihaz donanımına göre

Arızalarda onarım siparişı ve danışmanlık

TR 444 6688 (Çaęrı merkezini sabit hatlardan aramanın bedeli şehir içi ücretlendirme, Cep telefonlarından ise kullanılan tarife göre deęişkenlik göstermektedir.)

Tüm ülkelere ait iletişim bilgilerini, ekteki müşteri hizmetleri dizininden bulabilirsiniz.

BSH Hausgeräte GmbH
Carl-Wery-Straße 34
81739 München
GERMANY
siemens-home.bsh-group.com

BSH Ev Aletleri Sanayi ve Ticaret A.Ş. tarafından Siemens AG'nin Ticari Marka Lisansı ile üretilmiştir



9001332491 (9707)