

SIEMENS



Pyykinpesukone

WM14U840...

siemens-home.bsh-group.com/welcome

fi Käyttö- ja asennusohje

Register
your
product
online

Pyykinpesukone

Valintasi on Siemens pyykinpesukone.

Varaa itsellesi pari minuuttia aikaa lukemiseen ja perehdy pyykinpesukoneesi etuihin.

Jokainen pyykinpesukone joutuu ennen tehtaalta lähtöä lopputarkastukseen, missä tarkastetaan huolellisesti koneen toiminta ja sen moitteeton kunto. Näin varmistetaan, että merkin Siemens asettamat korkeat laatuvaatimukset täyttyvät.

Lisätietoja tuotteistamme, tarvikkeista, varaosista ja huollosta saat verkkosivuiltamme www.siemens-home.bsh-group.com tai kääntymällä kuluttajapalvelumme puoleen.

Mikäli käyttö- ja asennusohjeet koskevat eri malleja, eroihin viitataan kyseisissä kohdissa.



Ota pyykinpesukone käyttöön vasta kun olet lukenut nämä käyttö- ja asennusohjeet!

Kuvaustavat

Varoitus!

Tämä symbolin ja sanan yhdistelmä viittaa mahdolliseen vaaratilanteeseen. Sen huomiotta jättäminen voi johtaa hengenvaaraan tai loukkaantumiseen.

Huomio!

Tämä sana viittaa mahdolliseen vaaratilanteeseen. Sen huomiotta jättäminen voi johtaa esinevaurioihin ja/ tai ympäristövahinkoihin.

Ohje / Vihje

Koneen optimaalista käyttöä koskevia ohjeita / muuta hyödyllistä tietoa.

1. 2. 3. / a) b) c)

Käsittelyvaiheet kuvataan luvuilla tai kirjaimilla.

■ / -

Luettelot kuvataan ruuduilla tai luettelomaviivoilla.

Sisällysluettelo

 Määräysten mukainen käyttö	4	Pyykin lisääminen tai poistaminen	31
 Turvallisuusohjeet	5	Ohjelman keskeyttäminen	31
Lapset/toimintakyvyltään rajoittuneet henkilöt/lemmikkieläimet	5	Ohjelman päätyminen	31
Asennus	6	 Laitteen valikko	32
Toiminta	8	Lapsilukitus 	32
Puhdistus/huolto	10	Äänimerkkiasetukset 	32
 Ympäristönsuojelu	11	Laitteasetus 	32
Pakkaus/käytöstä poistettu laite	11	 Home Connect	35
Taloudellista käyttöä koskevia ohjeita	11	Home Connect -valikon haku näyttöön	36
 Sijoittaminen ja liittäminen	12	Yhdistäminen kotiverkkoon ja Home Connect -sovellukseen	36
Vakiovarusteet	12	Energianhallinta	38
Turvallisuusohjeet	13	Tila	38
Asennusalusta	14	Wi-Fin aktivointi/deaktivointi	38
Asennus jalustalle tai puupalkkilattialle	14	Verkoasetusten palauttaminen	39
Laitteen asentaminen keittokomeroon	14	Ohjelmapäivitys	39
Kuljetustukien poistaminen	14	Tietosuoja koskeva huomautus	39
Vahvikkeiden poistaminen	15	Vaatimustenmukaisuusvakuutus	40
Letkujen ja johtojen pituudet	16	 Älykäs annostelujärjestelmä	40
Vedentulo	16	Älykäs annostelujärjestelmä pesuainekotelossa	40
Vedenpoisto	17	Käyttöönotto/annostelusäiliön täyttäminen	40
Asennon säätäminen	18	Päivittäisessä käytössä	41
Sähköliitäntä	19	Manuaalinen annostelu	42
Ennen ensimmäistä käyttöä	19	 Pyykki	43
Kuljetus	20	Pyykin ja laitteen suojaaminen	43
 Tutustuminen laitteeseen	21	Pyykin lajittelu	43
Laite	21	Tärkkäys	44
Ohjauspaneeli	22	Värijääminen/valkaisu	44
Kosketusnäyttö	22	 Pesuaine	44
 Laitteen käyttö	24	Oikean pesuaineen valinta	44
Laitteen kytkeminen päälle/ohjelman valinta	24	Energian ja pesuaineen säätö	45
Pyykin asettaminen rumpuun	24	 Ohjelmataulukko	46
Ohjelma-asetukset	25	Valittavissa oleva ohjelma	46
Ohjelmakohtaiset asetukset	27		
Lisävalinnat	29		
Pesuohjelman käynnistys	31		

	Tunnistimet	51
	Epätasapainon tunnistusjärjestelmä.	51
	Aquasensor-tunnistimet	51
	Puhdistus ja huolto	51
	Koneen runko/ohjauspaneeli.	51
	Rumpu.	51
	Kalkinpoisto.	52
	i-Dos-pesuainekotelo ja kotelokehys	52
	Poistovesipumppu tukossa	54
	Hajulukoon kytkettävä poistovesiletku on tukossa.	55
	Tulovesiletkussa oleva suodatin tukossa	55
	Häiriöt ja niiden korjaaminen . 56	
	Hätäaukaisu.	56
	Häiriöt ja niiden korjaaminen.	57
	Huoltopalvelu	60
	Kulutusarvotaulukko	61
	Tekniset tiedot	62
	Aqua-Stop-takuu	63

Määräysten mukainen käyttö

- Tämä laite on tarkoitettu vain kotitalouskäyttöön.
- Älä asenna tai käytä laitetta tilassa, jossa on jäätymisvaara ja/tai ulkona. Laitte voi vaurioitua, jos jäännösvesi pääsee jäätymään laitteen sisään. Jos letkut jäätyvät, ne voivat murtua.
- Tämä laite on tarkoitettu konepesun kestävien tekstiilien tai käsin pestävän villan pesuun (ks. tekstiilin pesumerkintä). Laitteen käyttäminen muihin tarkoituksiin ei vastaa laitteen suunniteltua käyttöä ja on siksi kielletty.
- Laite on suunniteltu käytettäväksi vesijohtovedellä ja yleisesti saatavana olevilla pesu- ja huuhteluaineilla (aineiden pitää sopia käytettäväksi pyykinpesukoneessa).
- Tämä laite on suunniteltu käytettäväksi enintään 4000 metrin korkeudella merenpinnasta.

Ennen laitteen käyttöönottoa:

Tarkasta, että laitteessa ei ole näkyviä vaurioita. Älä ota vaurioitunutta laitetta käyttöön. Käänny ongelmatapauksessa myyjäliikkeen tai huoltopalvelumme puoleen.

Lue käyttö- ja asennusohjeet ja kaikki muut laitteen mukana toimitettu informaatio ja noudata ohjeita.

Säilytä asiakirjat myöhempää käyttöä tai seuraavaa omistajaa varten.

Turvallisuusohjeet

Seuraavien turvallisuustietojen ja varoitusten tarkoituksena on suojata sinua loukkaantumisilta ja estää ympäristön aineelliset vahingot.

Laitetta asennettaessa, puhdistettaessa ja käytettäessä on joka tapauksessa tärkeää noudattaa varoitoimenpiteitä ja toimia varovasti.

Lapset/toimintakyvyltään rajoittuneet henkilöt/lemmikkieläimet

Varoitus Hengenvaara!

Lapset ja muut henkilöt, jotka eivät kykene arvioimaan laitteen käyttöön liittyviä vaaroja, voivat loukata itsensä tai joutua hengenvaaraan. Ota sen tähden huomioon seuraavaa:

- Tätä laitetta saavat käyttää yli 8-vuotiaat lapset ja henkilöt, joiden fyysinen, aistillinen tai henkinen toimintakyky on rajoittunut tai joilla ei ole laitteen käytön edellyttämää kokemusta tai tietoja, jos heitä valvotaan laitteen käytössä tai heille on annettu riittävät ohjeet laitteen turvallista käyttöä varten ja henkilöt ovat ymmärtäneet laitteen käyttöön liittyvät vaarat.

- Lapset eivät saa leikkiä laitteella.
- Älä anna lasten puhdistaa tai huoltaa laitetta ilman valvontaa.
- Pidä alle 3-vuotiaat lapset ja lemmikkieläimet poissa laitteen luota.
- Älä jätä laitetta valvomatta, kun sen läheisyydessä on lapsia tai muita henkilöitä, jotka eivät kykene arvioimaan laitteeseen liittyviä vaaroja.

Varoitus Hengenvaara!

Lapset voivat lukita itsensä laitteen sisään ja joutua näin hengenvaaraan.

- Älä sijoita laitetta oven taakse, sillä se voi estää laitteen luukun avautumisen osittain tai kokonaan.
- Kun laite on tullut käyttöikänsä päähän, irrota verkkopistoke pistorasiasta **ennen** verkkojohdon katkaisua. Riko sen jälkeen laitteen luukun lukko.

Varoitus Tukehtumisvaara!

Jos lasten annetaan leikkiä pakkauksilla/muovikalvoilla tai pakkauksen osilla, lapset voivat sotkeutua tai juuttua niihin tai vetää ne päähänsä ja tukehtua. Pidä pakkaukset, muovikalvot ja pakkauksen osat poissa lasten ulottuvilta.

Varoitus

Myrkytysvaara!

Pesuaineiden ja huuhteluaineiden nauttiminen voi aiheuttaa myrkytyksen. Jos aineita on nieltä vahingossa, hakeudu lääkäriin. Pidä pesu- ja huuhteluaineet poissa lasten ulottuvilta.

Varoitus

Palovammavaara!

Laitteen luukun lasiosa kuumenee, kun peset pyykkiä korkeassa lämpötilassa. Älä anna lasten koskea laitteen luukkuu, kun se on kuuma.

Varoitus

Silmien/ihon ärsytys!

Pesu- tai huuhteluaineiden joutuminen silmiin tai iholle voi aiheuttaa silmä-/ihoärsytystä. Huuhtele silmät/iho huolellisesti, jos ne joutuvat kosketuksiin pesu- tai huuhteluaineiden kanssa. Pidä pesu- ja huuhteluaineet poissa lasten ulottuvilta.

Asennus

Varoitus

Sähköiskun/tulipalon/ aineellisten vahinkojen/ laitevaurioiden vaara!

Jos laitetta ei asenneta asianmukaisesti, se voi aiheuttaa vaaran. Varmista seuraavat seikat:

- Pistorasian verkkojännitteen pitää vastata laitteessa ilmoitettua jännitearvoa (arvokilpi). Kytkeytetyt kuormitukset ja tarvittava sulakesuojaus on merkitty arvokilpeen.
- Verkkopistokkeen ja suojakosketinpistorasian pitää vastata toisiaan ja maadoitus pitää olla oikein asennettu.
- Asennuksen johdon halkaisijan pitää olla riittävä.
- Verkkopistokkeeseen pitää päästä aina vapaasti käsiksi. Jos tämä ei ole mahdollista, voimassa olevien turvallisuusmääräysten täyttämiseksi on kiinteään liitintään asennettava katkaisin (kaikkinapainen vaihtokytkin) sähköasennusta koskevien säädösten mukaan.
- Jos käytät vikavirtasuojakytkintä, käytä ainoastaan seuraavalla merkinnällä varustettua kytkintä: . Tämä merkintä on ainoa tapa varmistaa, että tuote täyttää kaikki asianmukaiset määräykset.

⚠ Varoitus**Sähköiskun/tulipalon/
aineellisten vahinkojen/
laitevaurioiden vaara!**

Jos laitteen verkkovirtajohtoon tehdään muutoksia tai se on vaurioitunut, seurauksena voi olla sähköisku, oikosulku tai ylikuumenemisesta aiheutuva tulipalo.

Verkkajohtoa ei saa taittaa, kiertää, jättää puristuksiin, rikkoa tai muuttaa eikä se saa olla kosketuksissa lämpölähteiden kanssa.

⚠ Varoitus**Tulipalon/aineellisten
vahinkojen/laitevaurioiden
vaara!**

Jatkojohtojen ja pistorasiajakajien käyttö voi aiheuttaa ylikuumenemisen tai oikosulun seurauksena tulipalon.

Liitä laite suoraan maadoitettuun pistorasiaan, joka on asennettu oikein. Älä käytä jatkojohtoja, pistorasiajakajia tai haaroitusliittimiä.

⚠ Varoitus**Henkilövahinkojen/aineellisten
vahinkojen/laitevaurioiden
vaara!**

- Laite voi täristä tai liikkua käytön aikana, minkä seurauksena voi syntyä henkilövahinkoja tai aineellisia vahinkoja. Sijoita laite puhtaalle, tasaiselle ja tukevalle pinnalle ja tasapainota se vesivaa'an ja säätöjalkojen avulla.
- Jos nostat tai siirrät laitetta laitteen ulkonevista osista (esimerkiksi laitteen luukku), kyseiset osat voivat rikkoutua ja aiheuttaa loukkaantumisen. Älä siirrä laitetta laitteen mistään ulkonevista osista.

⚠ Varoitus**Loukkaantumisvaara!**

- Laite on hyvin painava. Sen nostaminen voi aiheuttaa loukkaantumisen. Älä nosta laitetta yksin.
- Laitteessa on teräviä reunoja, jotka voivat aiheuttaa viiltoja käsiin. Älä koske laitteen teräviin reunoihin. Käytä suojakäsineitä, kun nostat laitetta.

- Jos letkuja ja verkkojohtoja ei ole vedetty oikein, ne saattavat aiheuttaa kompastumisvaaran, josta voi seurata henkilövahinkoja. Vedä letkut ja johdot siten, että ne eivät aiheuta kompastumisvaaraa.

Huomio!

Aineellisten vahinkojen/ laitevaurioiden vaara

- Jos vedenpaine on liian korkea tai liian matala, laite ei välttämättä toimi kunnolla, ja seurauksena voi olla myös aineellisia vahinkoja tai laitevaurioita. Varmista, että vesijohtoverkon vedenpaine on vähintään 100 kPa (1 bar) ja korkeintaan 1000 kPa (10 bar).
- Jos vesiletkuja muutetaan tai ne ovat vaurioituneet, seurauksena voi olla aineellisia vahinkoja tai laitevaurioita. Vesiletkuja ei saa taittaa, kiertää, jättää puristuksiin, rikkoa, muuttaa tai katkaista.
- Jos vesijohtoverkkoon liitännässä käytetään muiden merkkien toimittamia letkuja, seurauksena voi olla aineellisia vahinkoja tai laitevaurioita. Käytä vain laitteen mukana toimitettuja letkuja tai alkuperäisiä varaosaletkuja.

- Laitteeseen on asennettu kuljetustuet turvallista kuljetusta varten. Jos kuljetustukia ei poisteta ennen laitteen käyttöä, seurauksena voi olla laitevaurioita. On tärkeää, että kaikki kuljetustuet on poistettu ennen laitteen ensimmäistä käyttökertaa. Säilytä kuljetustuet erillään. Jos laitetta kuljetetaan, siihen on ehdottomasti asennettava kuljetustuet, jotta laite ei vaurioidu kuljetuksen aikana.

Toiminta

Varoitus **Räjähdyks-/tulipalovaara!**

Liuttimia sisältävällä puhdistusaineella, esimerkiksi tahranpoistoaineella tai rasvanpoistoaineella, esikäsitelty pyykki voi aiheuttaa rummussa räjähdyksen. Huuhtelee pyykki huolellisesti vedellä ennen kuin peset sitä pesukoneessa.

Varoitus **Myrkytysvaara!**

Liuttimia sisältävistä puhdistusaineista, kuten rasvanpoistoaineesta, voi vapautua ilmaan myrkyllisiä höyryjä. Älä käytä liuttimia sisältäviä puhdistusaineita.

⚠ Varoitus**Loukkaantumisvaara!**

- Jos varaat painosi laitteen auki olevaan luukkuun tai istut sen päälle, laite voi kallistua ja seurauksena voi olla loukkaantuminen. Älä varaa painoasi laitteen luukkuun, kun se on auki.
- Jos kiipeät laitteen päälle, laitteen kansilevy voi rikkoontua ja seurauksena voi olla loukkaantuminen. Älä kiipeä laitteen päälle.
- Jos kosket rumpuun rummun pyöriessä, voit loukata kätesi. Odota, että rumpu on lakannut pyörimästä.

⚠ Varoitus**Palovamman vaara!**

Kun peset pyykkiä korkeassa lämpötilassa, altistut palovamman vaaralle, jos joudut kosketuksiin kuuman pesuaineliuksen kanssa (esim. kun tyhjennät kuuman pesuaineliuksen pesualtaaseen). Älä laita kättäsi kuumaan pesuaineliukseen.

⚠ Varoitus**Silmien/ihon ärsytys!**

Pesu- ja huuhteluainetta voi roiskua ulos, jos avaat pesuainelokeron, kun laite on käynnissä. Huuhteile silmät/iho huolellisesti, jos ne joutuvat kosketuksiin pesu- tai huuhteluaineiden kanssa. Jos aineita on nieltä vahingossa, hakeudu lääkäriin.

Huomio!**Aineellisten vahinkojen/laitevaurioiden vaara**

- Jos laitteen pyykkimäärä ylittää enimmäistäyttömäärän, laite ei välttämättä toimi oikein tai seurauksena voi olla aineellisia vahinkoja tai laitevaurioita. Älä ylitä kuivan pyykin enimmäistäyttömäärää. Noudata kullekin ohjelmalle ilmoitettuja enimmäistäyttömääriä.
- Jos annostelet laitteeseen virheellisen määrän pesu-, huuhtelu- tai tahranspoistoainetta, seurauksena voi olla aineellisia vahinkoja tai laitevaurioita. Käytä pesu-/huuhtelu-/tahranspoistoaineita valmistajan ohjeiden mukaan.

Puhdistus/huolto

Varoitus **Hengenvaara!**

Laitte toimii sähköllä. Jännitteisten komponenttien koskettaminen aiheuttaa sähköiskun vaaran. Ota sen tähden huomioon seuraavaa:

- Kytke laite pois päältä. Katkaise laitteesta virta (irrota laitteen verkkopistoke pistorasiasta).
- Älä koske virtajohtoon märillä käsillä.
- Kun irrotat verkkopistokkeen pistorasiasta, vedä aina pistokkeesta äläkä verkkojohdosta. Muutoin verkkojohto voi vaurioitua.
- Älä tee laitteeseen tai sen ominaisuuksiin mitään teknisiä muutoksia.
- Laitteen korjaustöitä ja muita vastaavia toimenpiteitä saa tehdä ainoastaan huoltopalvelumme edustaja tai sähköasentaja. Sama koskee laitteen verkkojohdon vaihtoa (tarvittaessa).
- Varaosana myytäviä verkkojohtoja voi tilata asiakaspalvelustamme.

Varoitus **Myrkytysvaara!**

Liuottimia sisältävistä puhdistusaineista, kuten rasvanpoistoaineesta, voi vapautua ilmaan myrkyllisiä höyryjä. Älä käytä liuottimia sisältäviä puhdistusaineita.

Varoitus **Sähköiskun/aineellisten vahinkojen/laitevaurioiden vaara!**

Jos laitteeseen pääsee kosteutta, seurauksena voi olla oikosulku. Älä käytä paine- tai höyrypesuria, vesilettoa tai ruiskupistoolia laitteen puhdistukseen.

Varoitus **Henkilövahinkojen/aineellisten vahinkojen/laitevaurioiden vaara!**

Muiden merkkien toimittamien varaosien ja lisävarusteiden käyttö on vaarallista: seurauksena voi olla henkilövahinkoja, aineellisia vahinkoja tai laitevaurioita. Käytä turvallisuussyistä vain alkuperäisiä varaosia ja lisävarusteita.

Huomio!**Aineellisten vahinkojen/
laitevaurioiden vaara**

Tahrannoistoaaineet ja pyykin esikäsitteilyyn tarkoitetut aineet (esimerkiksi tahrannoistoaaineet, esikäsitteilysuihkeet jne.) voivat aiheuttaa vaurioita, jos ne joutuvat kosketuksiin laitteen pintojen kanssa. Ota sen tähden huomioon seuraavaa:

- Huolehdi siitä, etteivät kyseiset aineet joudu kosketuksiin laitteen pintojen kanssa.
- Puhdista laite pelkällä vedellä ja kostealla pehmeällä liinalla.
- Poista mahdolliset pesuaineet, suihkeet tai muut jäämät välittömästi.

**Ympäristönsuojelu****Pakkaus/käytöstä poistettu laite**

Hävitä pakkaus ympäristönsuojelumääräysten mukaisesti. Tämä laite on merkitty käytöstä poistettuja sähkö- ja elektroniikkalaitteita koskevan direktiivin 2012/19/EU mukaisesti (waste electrical and electronic equipment - WEEE). Direktiivi antaa puitteet käytöstä poistettujen laitteiden palautusoikeudesta ja hyödyntämisestä ja kaikissa EU-maissa.

Taloudellista käyttöä koskevia ohjeita

- Täytä aina laite mahdollisimman täyteen pyykkiä jokaisessa ohjelmassa.
- Pese normaalisti likaantunut pyykki ilman esipesua.
- Säästä energiaa ja pesuainetta, kun pyykki on kevyesti tai normaalisti likaantunutta.
- Pesuaineen annostelu **älykkäällä annostelujärjestelmällä** (i-Dos) auttaa säästämään pesuainetta ja vettä.
- Valittavissa olevat lämpötilat viittaavat tekstiileissä oleviin pesuohjemarkintoihin. Laitteessa käytetyt lämpötilat voivat poiketa näistä, jotta varmistetaan energiansäästön ja pesutuloksen kannalta paras mahdollinen yhdistelmä.

fi Sijoittaminen ja liittäminen

- **Lepotila:** Jos laite on pidemmän aikaa käyttämättä (n. 5 minuuttia), kosketusnäytön valo voi kytkeytyä energian säästämiseksi pois päältä ennen ohjelman käynnistämistä ja ohjelman päättymisen jälkeen. Aktivoidaksesi valon näppää jotain kosketusnäytön aluetta. Kun ohjelma käy, kosketusnäytön valo on enimmäkseen pois päältä. Aktivoidaksesi valon näppää jotain kosketusnäytön aluetta.
- **Automaattinen valmiustila:** Jos laitetta ei käytetä pitkään aikaan (vähintään 20 minuuttia, riippuen laitteen sisällä olevasta vedentasosta), se menee automaattisesti valmiustilaan ennen ohjelman aloittamista tai ohjelman päättymisen jälkeen. Paina virtapainiketta  uudestaan kytkeäksesi laitteen päälle.
Huomautus: Jos laitteen Wi-Fi kytketään päälle sen ollessa energiansäästötilassa, laitetta ei automaattisesti laiteta valmiustilaan.
- Jos kuivaat pyykin pesun jälkeen kuivausrummussa, valitse linkousnopeus kuivausrummun valmistajan ohjeiden mukaisesti.



Sijoittaminen ja liittäminen

Vakiovarusteet

Huomautus: Tarkasta, että laitteessa ei ole kuljetusvaurioita. Älä käytä vaurioitunutta konetta. Ota ongelmatapauksessa yhteys laitteen myyneeseen jälleenmyyjään tai huoltopalveluumme.

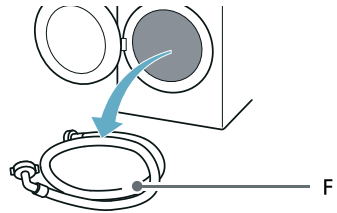
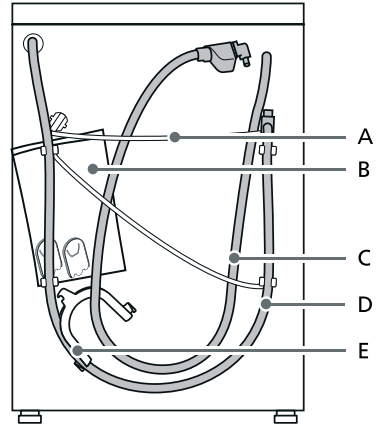

- A Virtajohto
 B Pussi:
- Käyttö- ja asennusohjeet
 - Asiakaspalveluhakemisto
 - Takuu*
 - Käyttö- ja asennusohjeen liite*
 - Suojukset aukkoihin, joista kuljetustuet on poistettu
 - Home Connect asennusoppaat*
- C Tulovesiletku aquaStop-malleissa
 D Vedenpoistoletku
 E Kaariosa vedenpoistoletkun kiinnittämiseen*
 F Kylmän veden tuloletku vakio-/ Aqua-Secure-malleissa
 * Mallista riippuen

Lisäksi, tarvitaan letkunkiristin (halkaisija 24 - 40 mm, saatavana alan liikkeistä) vedenpoistoletkun liittämiseksi viemäriputkeen.

Tarvittavat työkalut

- Vesivaaka asennon säätämistä varten
- Ruuviavain:
 - avainkoko 13 kuljetustukien irrottamiseen ja
 - avainkoko 17 laitteen jalkojen sovittamiseen

Turvallisuusohjeet



Varoitus

Loukkaantumisvaara!

- Laite on hyvin painava. Ole varovainen nostaessasi/ kuljettaessasi laitetta.
- Jos laitetta nostetaan sen ulkonevista osista (esim. pesukoneen luukusta), osat saattavat murtua ja aiheuttaa loukkaantumisia. Älä nosta laitetta sen ulkonevista osista.
- Jos letkua ja sähköjohtoja ei ole sijoitettu asianmukaisesti, ne voivat aiheuttaa kompastumisen ja vahinkoja. Asenna letkut ja johdot siten, että ne eivät aiheuta kompastumisvaaraa.

Huomio!

Laitteen vahingoittuminen

Jäätäneet letkut voivat repeytyä tai hajjeta.

Älä asenna laitetta ulos tai tilaan, jossa on jäätymisvaara.

Huomio!

Vesivahinko

Tulovesiletkun ja poistovesiletkun liitäntäkohtiin kohdistuu korkea vedenpaine. Noudata vuotojen ja vesivahinkojen välttämiseksi tässä jaksossa olevia ohjeita.

Huomautuksia

- Paikallisella vesi- ja sähkölaitoksella voi olla tässä lueteltujen turvallisuusohjeiden lisäksi erityisvaatimuksia.
- Jos olet epävarma, teetä liitäntä ammattiasentajalla.

Asennusalusta

Huomautus: Laite pitää asentaa tukevasti paikalleen, jotta se ei pääse liikkumaan.

- Sijoitusalustan on oltava kiinteä ja tasainen.
- Pehmeät lattiat/lattiapinnoitteet eivät ole sopivia.

Asennus jalustalle tai puupalkkilattialle

Huomio!

Laitevauriot

Laite voi lingottaessa liikkua ja pudota tai kaatua jalustalta.

Laitteen jalat pitää kiinnittää kiinnityskielekkeillä.

Tilausno WMZ 2200, WX 975600, CZ 110600, Z 7080X0.

Huomautus: Jos kyseessä on puupalkkikatto, aseta laite:

- mieluiten huoneen kulmaan,
- vedenpitävän puulevyn päälle (vähintään 30 mm paksu), joka on kiinnitetty lattiaan tukevasti ruuveilla.

Laitteen asentaminen keittokomeroon

⚠ Varoitus

Hengenvaara!

Jännitteisten komponenttien koskettaminen aiheuttaa sähköiskun vaaran.

Älä poista laitteen kantta.

Huomautuksia

- Syvennyksen leveyden oltava 60 cm.
- Asenna pesukone vain yhtenäisen työtason alle, joka on liitetty tukevasti viereisiin kaappeihin.

Kuljetustukien poistaminen

Huomio!

Laitevauriot

- Laitteessa on kuljetusta varten kuljetustuet. Jos kuljetustukia ei poisteta, laite voi vaurioitua käytössä. Irrota kaikki 4 kuljetustukea ennen koneen ensimmäistä käyttökertaa. Ota kuljetustuet talteen.
- Muista kiinnittää kuljetustuet aina takaisin paikoilleen, jos konetta joudutaan kuljettamaan myöhemmin - näin vältät kuljetusvauriot.

Huomautus: Säilytä ruuvit ja holkit paikassa, josta löydät ne tarvittaessa.

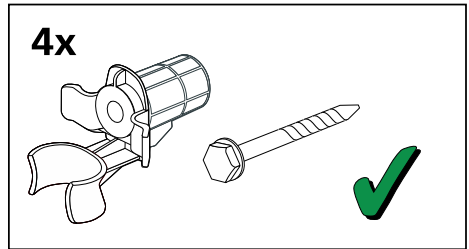

1. Ota letkut pois pidikkeistä.

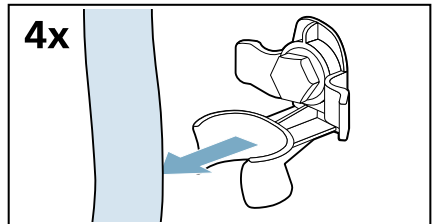

2. Kierrä kaikkien neljän kuljetustuen ruuvit irti ja ota pois paikoiltaan.

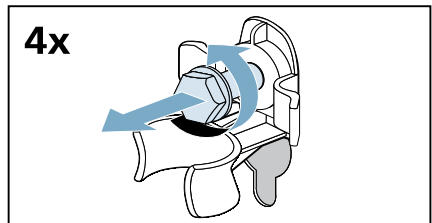

a) Poista sähköjohto pidikkeistä.

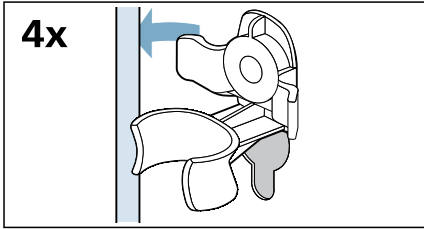

b) Poista holkit.

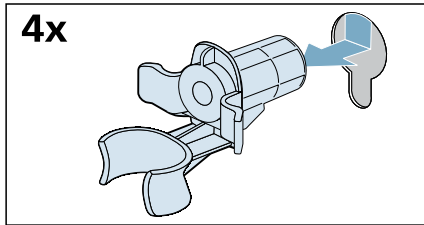

3. Kiinnitä peitelevyt.

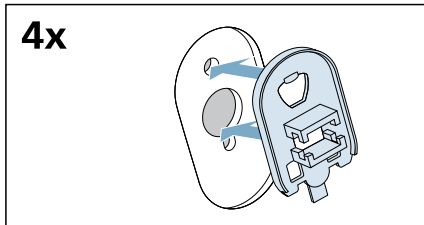

4. Lukitse peitelevyt tukevasti paikoilleen painamalla ne pikalukitsimiin.

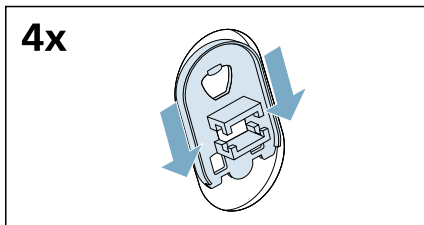

Vahvikkeiden poistaminen

1. Kierrä auki ja irrota pystysuorien kuljetustukien kaikki ruuvit.

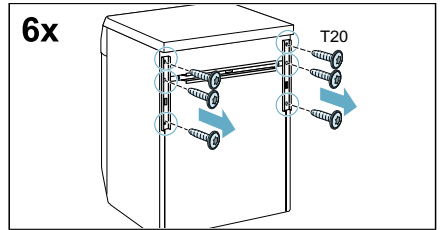

2. Poista kuljetustuet.

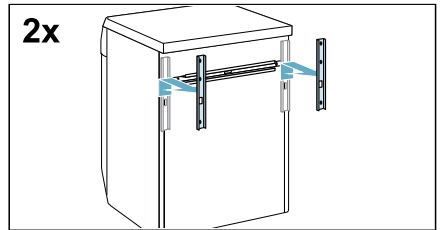

3. Avaa ja poista ruuvit vaakasuorasta kuljetustuesta.

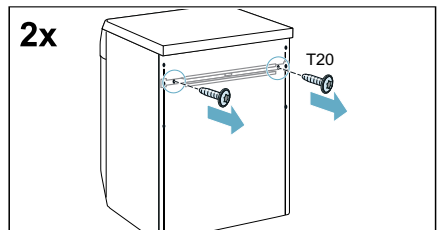

4. Poista kuljetustuki.

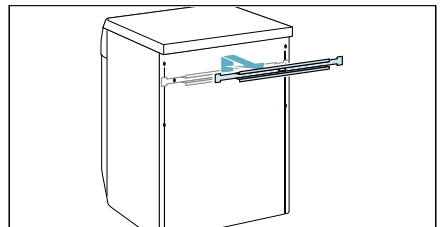

Letkujen ja johtojen pituudet

Liitäntä vasemmalla

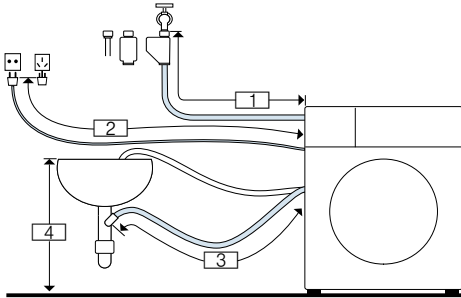

- 1 ~ 105 cm
- 2 ~ 150 cm
- 3 ~ 100 cm
- 4 0-maks. 100 cm

tai

Liitäntä oikealla

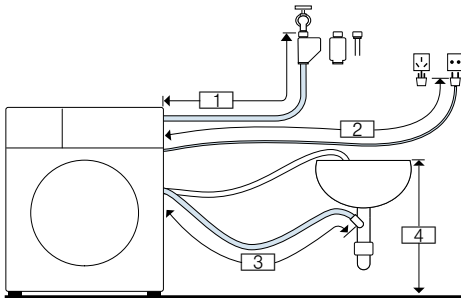

- 1 ~ 75 cm
- 2 ~ 190 cm
- 3 ~ 145 cm
- 4 0-maks. 100 cm

Ohje: Jos tulovesiletku on liian lyhyt liitääksesi varten, voit tilata jatkoletkun huoltopalvelusta.

Vedentulo

⚠ Varoitus Hengenvaara!

Jännitteisten osien koskeminen aiheuttaa sähköiskun vaaran. Älä upota Aquastop-vesiturvaventtiiliä veteen (sisältää sähköisen venttiilin).
* mallista riippuen

Ota laitetta liittäessäsi huomioon seuraavaa:

Huomautuksia

- Käytä laitetta vain kylmällä vesijohtovedellä.
- Älä liitä laitetta paineettoman kuumavesivaraajan termostaattihanaan.
- Älä asenna käytettyä tulovesiletkua. Käytä vain koneen mukana toimitettua tai valtuutetusta huoltoliikkeestä hankittua tulovesiletkua.
- Varmista, että tulovesiletku ei ole mutkalla tai jää puristuksiin. Älä tee muutoksia letkuun tai katkaise sitä (letku ei silloin enää riittävän luja).
- Kiristä ruuviliitokset vain käsikireydelle. Kierre saattaa vaurioitua, jos se kiristetään liian tiukkaan työkalulla (pihdeillä).

Optimaalinen vedenpaine tuloverkossa

Vähintään 100 kPa (1 bar)

Enintään 1000 kPa (10 bar)

Kun hana on auki, veden virtaus on vähintään 8 l/min.

Jos vesijohtoverkon paine on tätä korkeampi, on asennettava paineenalennusventtiili.

Liittäntä

1. Liitä tulovesiletku vesihanaan ($\frac{3}{4}$ " = 26,4 mm) ja laitteeseen:
 - Malli: **Vakio**

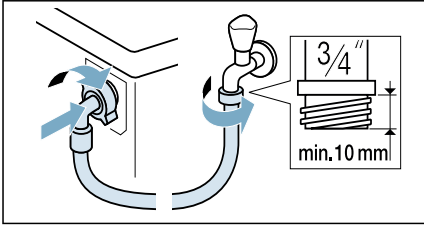

- Malli: **Aqua-Secure**

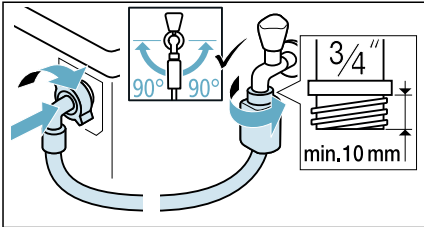

- Malli: **Aqua-Stop**

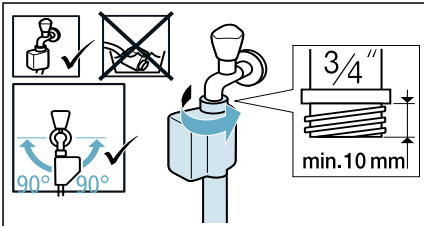

Ohje: Liitä myös ulkoinen vedensuodatin (mallista riippuen) tulovesiletkun ja hanan väliin. Suodatin suodattaa likahiukkaset vedestä. Vedensuodatin on puhdistettava säännöllisesti epäpuhtauksien poistamiseksi. Näin estät tukkeumat. Katso myös → vedensuodattimen erillinen asennus- ja puhdistusohje.

2. Avaa vesihana varovasti, tarkasta liitäntäkohtien tiiviys. Ruuviliitäntään kohdistuu vesijohtoverkon paine.

Vedenpoisto**⚠ Varoitus****Palamisvamman vaara!**

Kun pesulämpötila on korkea, voit polttaa itsesi koskettaessasi kuumaa pesuvettä esim. kun kuumaa pesuvesi poistuu pesualtaaseen.

Älä laita kättäsi kuumaan veteen.

Huomio!**Vesivahinko**

Jos korkea vedenpaine saa poistovesiletkun putoamaan pesualtaasta tai irtoamaan liitäntäkohdasta vettä pois pumpattaessa, ulosvaluva vesi voi aiheuttaa vesivahinkoja. Varmista, että poistovesiletku ei pääse luiskahtamaan pois paikaltaan.

Huomio!**Laitevauriot/tekstiilien vauriot**

Jos poistovesiletkun pää ulottuu poistettuun veteen asti, vesi saattaa imeytyä takaisin laitteeseen ja vaurioittaa laitetta/tekstiilejä.

Varmista, että:

- pesualtaan tulppa on poistettu.
- poistovesiletkun pää ei ulotu poistettuun veteen asti.
- vesi poistuu riittävän nopeasti.

Huomautus: Varo, ettei poistovesiletku mene mutkalle. Älä vedä letkua kireälle.

Liittäminen

■ Vedenpoisto viemäriputkeen

Liittämispaikka on varmistettava käyttämällä letkunkiristintä, jonka halkaisija on 24–40 mm (saatavana alan liikkeistä).

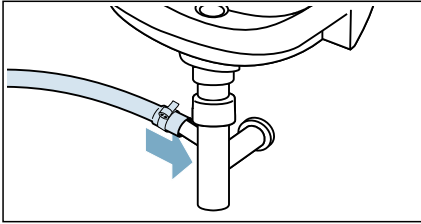

■ Vedenpoisto pesualtaaseen

Kiinnitä poistoletku siten, että se ei pääse luiskahtamaan pois. Polvikappale on saatavana huoltopalvelusta:

Yksilöllinen osanumero 00655300

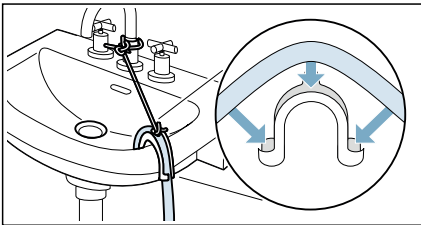

■ Tyhjentäminen muoviputkeen, jossa kumiholkki, tai viemäriin

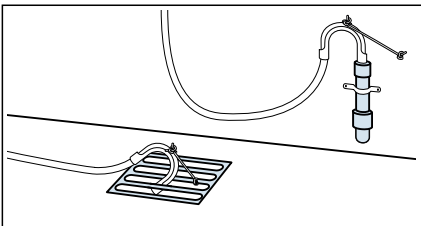

Huomautus: Muoviputki ei ole vakiovaruste, se on saatavana alan liikkeistä.

Asennon säätäminen

Asenna laite vaakasuoraan käyttämällä vesivaakaa.

Epäasianmukainen tasapainotus voi aiheuttaa voimasta ääntä, tärinää tai koneen liikkumista.

1. Löystytä lukkomutteri kääntämällä ruuviavainta myötäpäivään.

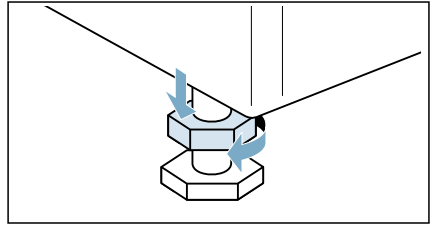

2. Tarkasta vesivaakan avulla laitteen oikea asento ja korjaa tarvittaessa. Muuta korkeutta kiertämällä laitteen jalkaa.

Laitteen kaikkien neljän jalan pitää olla tukevasti lattiaa vasten.

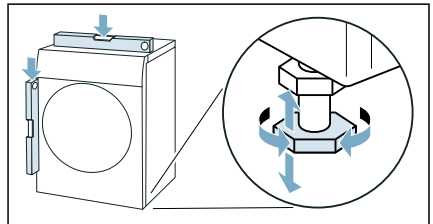

3. Kiristä lukkomutteri runkoa vasten. Pidä tällöin kiinni jalasta äläkä säädä sen korkeutta. Laitteen kaikkien neljän jalan lukkomutterit pitää kiertää tiukasti runkoa vasten.

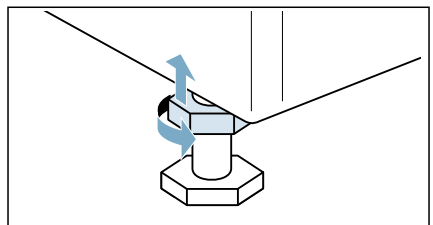

Sähköliitäntä

Varoitus

Hengenvaara!

Jännitteisten osien koskeminen aiheuttaa sähköiskun vaaran.

- Tartu pistokkeeseen vain kuivin käsin.
- Vedä verkkojohtoa aina vain pistokkeesta, älä johdosta, koska johto voi vaurioitua.

Ota huomioon seuraavat ohjeet ja varmista, että:

Huomautuksia

- Verkkojännite ja laitteeseen (laitetilpeen) merkitty jännitetieto vastaavat toisiaan. Liitäntäteho ja tarvittavan sulakkeen koko on merkitty laitekilpeen.
- Laite liitetään ainoastaan vaihtovirtaan määräysten mukaisesti asennetun ja maadoitetun pistorasian kautta.
- Verkkopistoke ja pistorasia sopivat toisiinsa.
- Maadoitusjärjestelmä on asennettu vaatimusten mukaisesti.
- Liitäntäjohtoon vaihtaa (tarvittaessa) vain sähköasentaja. Varaliitäntäjohtoja on saatavana huoltopalvelusta.
- Haaroitusjohtoja/-pistorasioita tai jatkojohtoja ei käytetä.
- Vikavirtasuojakytkintä käytettäessä käytetään vain kytkintä, jossa on merkintä . Ainoastaan tämä merkintä takaa nykyisin voimassa olevien määräysten täyttymisen.
- Verkkopistokkeeseen pääsee aina helposti käsiksi.
- Verkkojohto ei ole taitettu, ei jää puristuksiin, sitä ei muuteta eikä katkaista eikä se pääse kosketuksiin lämmönlähteiden kanssa.



Ennen ensimmäistä käyttöä

Laite on testattu huolellisesti ennen sen toimitusta tehtaalta. Poistaaksesi kaiken mahdollisesti testissä jääneen jäännösveden, käynnistä ensimmäinen pesu **ilman** pyykkiä.

Huomautuksia

- Laitteen **on oltava oikein asennettu ja liitetty**.
- Älä käytä vaurioitunutta konetta. Ota yhteys huoltopalveluun.

Valmistelevat työt:

1. Tarkasta laite.
2. Täytä lokero  ja .
3. Liitä verkkopistoke pistorasiaan.
4. Avaa vesihana.

Käynnistä ohjelma ilman pyykkiä.

1. Kytke laite päälle.
2. Sulje ovi (älä laita pyykkiä koneeseen).
3. Aseta **Rummun puhdistus** ohjelma.
4. Avaa pesuainekotelo.
5. Kaada noin 1 litraa vettä Annostelija manuaaliseen annosteluun.
6. Kaada tavanomaista pesuainetta lokeroon Annostelija manuaaliseen annosteluun.

Huomautus: Estä vaahdon muodostuminen käyttämällä vain puolet pesuaineen valmistajan suosittelimesta pesuainemäärästä. Älä käytä villalle tai hienopesuun suunniteltuja pesuaineita.

7. Sulje pesuainekotelo.
8. Käynnistä ohjelma.
9. Kun ohjelma päättyy, paina painiketta , kunnes merkkivalo sammuu. Sitten vapauta painike.

Laitteesi on nyt käyttövalmis.

Kuljetus

esimerkiksi muuton yhteydessä

Alkuvalmistelut:

1. Sulje vesihana.
2. Poista vedenpaine tulovesiletkusta → *Sivu 55*
3. Poista jäännösvesi → *Sivu 54*
4. Irrota laite sähköverkosta.
5. Irrota letkut.
6. Tyhjennä annostelusäiliöt → *Sivu 52*

Kuljetustukien asentaminen:

1. Poista peitelevyt ja ota ne hyvään talteen.

Huomautus: Käytä tarvittaessa ruuvimeisseliä.

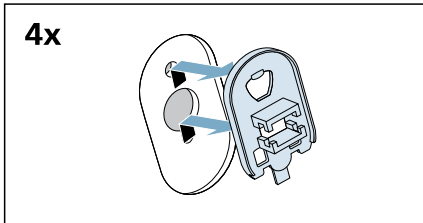
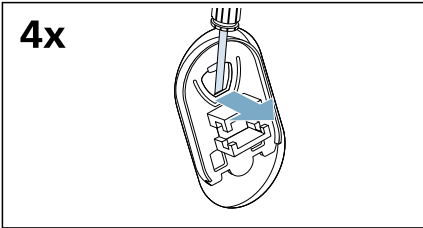

2. Asenna kaikki neljä holkia paikoilleen.

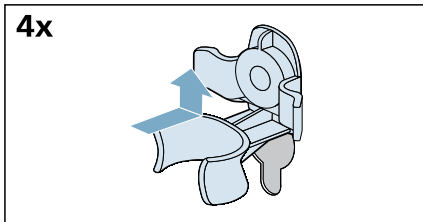

- a) Kiinnitä sähköjohto tukevasti pidikkeisiin.

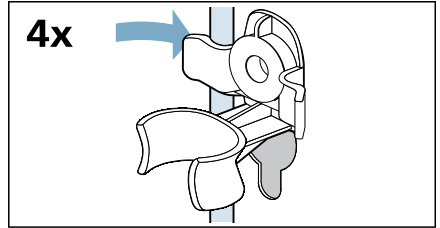

- b) Asenna ja kiristä ruuvit.

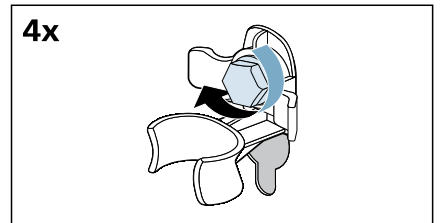

- c) Kiinnitä letkut tukevasti pidikkeisiin.

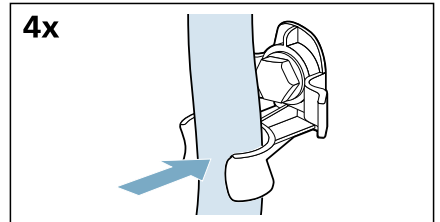

Ennen kuin kytket laitteen taas päälle:

Huomautuksia

- Vahvikkeet **on** poistettava.
- Kuljetustuet **on** irrotettava.
→ "Kuljetustukien poistaminen" sivulla 14
- Kaada noin 1 litraa vettä Annostelija manuaaliseen annosteluun, valitse ohjelma **Huuhtelu, Linkous** tai **Veden poisto** ja käynnistä. Tämä estää pesuainetta valumasta suoraan viemäriin seuraavassa pesussa.

Tutustuminen laitteeseen

Laite

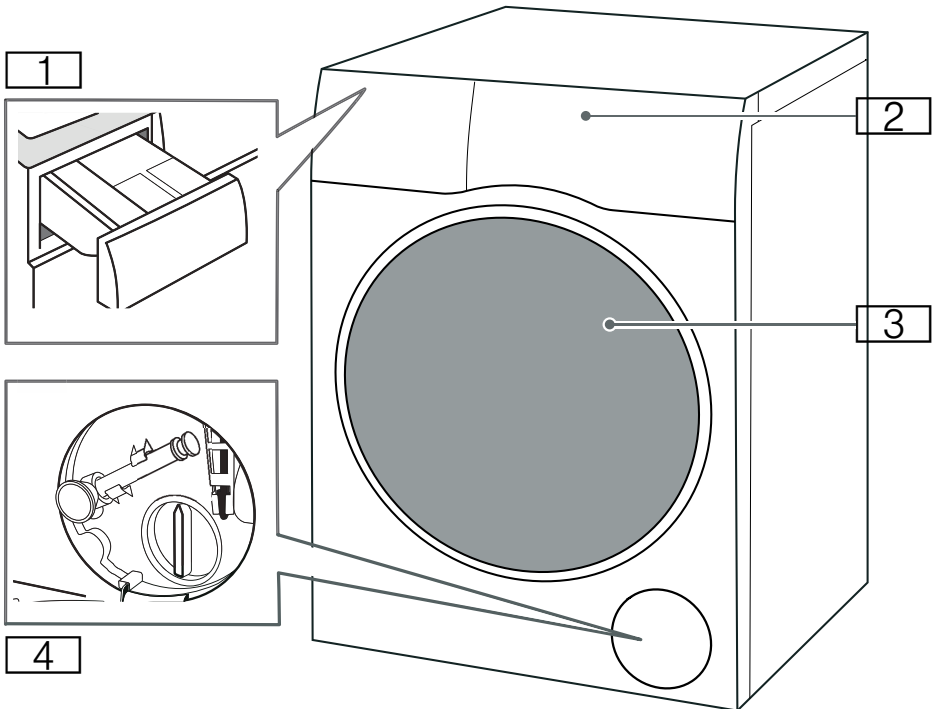

- 1** Pesuainekotelo, jossa on i-Dos-
lokero
- 2** Ohjauspaneeli/kosketusnäyttö
- 3** Luukku
- 4** Huoltoluukku

Ohjauspaneeli

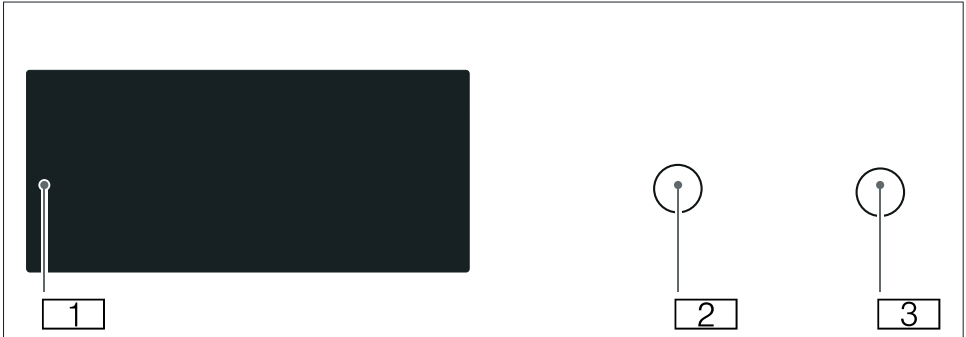

- 1 Kosketusnäyttö**
Valitse asetukset koskettamalla kevyesti.
- 2 Luukun avaus**
Paina luukun avaamiseksi.
Voit avata luukun vain kun laite on kytketty päälle ja ohjelmavaihe sallii sen.
- 3 Pääkytkin**
Paina kytkeäksesi laitteen päälle tai pois päältä (valmiustila / standby).

Kosketusnäyttö

Huomio!

Esine- ja laitevauriot.

Näyttö voi vaurioitua kovassa käsittelyssä. Älä napauta näyttöä terävällä esineellä äläkä paina näyttöä voimakkaasti.

Huomautus: Laite ei mahdollisesti tunnista kosketusta lähellä näytön reunaa, jos kosketetaan tunnistusalueen ulkopuolelle.

Käyttölogiikka

Näppääminen

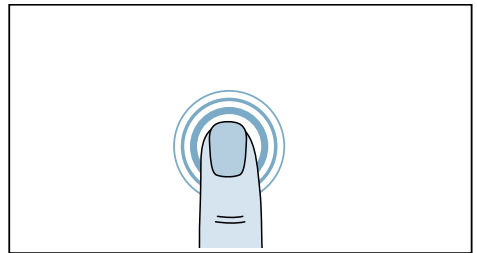

Näppää sormella kosketusnäyttöä avataksesi tai valitaksesi elementin.

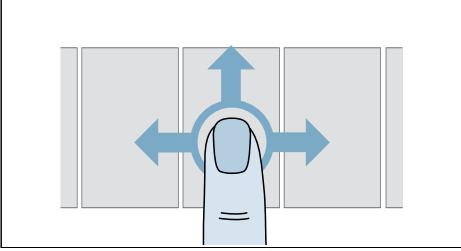
Pyyhkäisy

Pyyhkäise sormella kosketusnäyttöä selataksesi luetteloja vasemmalta oikealle tai ylhäältä alas.

Symbolien merkitys

Asetusta ei ole valittu



Asetus valittu



Takaisin ylemmän tason näkymään

Värien merkitys

Harmi

Asetus ei ole valittavissa



Valkoi

Asetus on valittavissa tai jo valittu



Sinine

Asetus on valittu

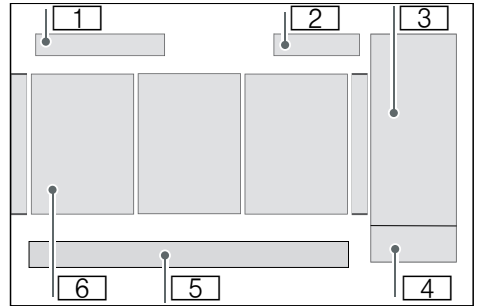
Valikko**Päällekytkennän jälkeen:**

- 1 Ohjelmat tai Suosikit**
- 2 Kellonaika** → *Sivu 33*
- 3 Lisävalinnat** → *Sivu 29*
- 4 Käynnistys tai Tauko**
- 5 Laitteen valikko** → *Sivu 32*
- 6 Ohjelmat**

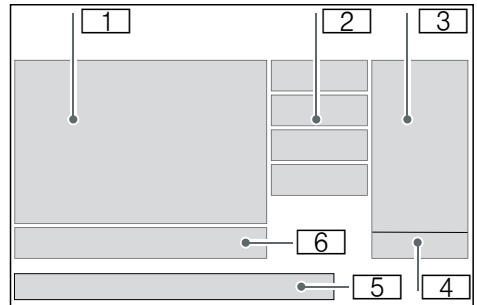
Ohjelman valinnan jälkeen:

- 1 Ohjelma**
- 2 Ohjelma-asetukset** → *Sivu 25*
- 3 Lisävalinnat** → *Sivu 29*
- 4 Käynnistys tai Tauko**
- 5 Laitteen valikko** → *Sivu 32*
- 6 Ohjelmakohtaiset asetukset**
→ *Sivu 27*



Laitteen käyttö

Laitteen kytkeminen päälle/ ohjelman valinta

Huomautus: Laite on sijoitettava ja liitettävä asianmukaisesti.

1. Kytke laite päälle näppäämällä .

Huomautuksia

- Laitteen kytkeminen päälle voi kestää joitakin sekunteja.
- Kun kytket laitteen ensimmäistä kertaa päälle, sinun on valittava kertaalleen haluamasi kieli.

→ Sivu 34

2. Selaa haluamasi ohjelman löytämiseksi.

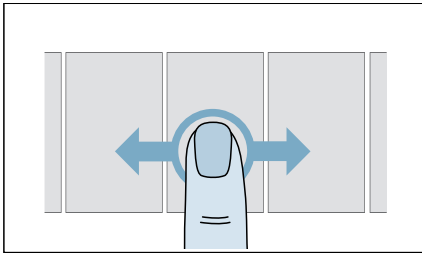

Huomautus: Jos olet tallentanut ohjelmia suosikeiksi, siirry kohtaan **Suosikit** ja valitse sieltä haluamasi ohjelma. → Sivu 29

3. Näppää haluamaasi ohjelmaa.

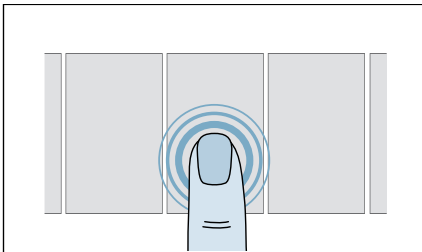

Ohjelma on nyt valittu ja siihen liittyvät **ohjelma-asetukset** ja **ohjelmakohtaiset asetukset** näkyvät näytössä.

Huomautus: Sinun on mahdollisesti deaktivoitava lapsilukko, ennen kuin voit tehdä muutoksia kosketusnäytössä tai käynnistää ohjelman. → Sivu 32

Pyykin asettaminen rumpuun

1. Pyykin esivalmistelu ja lajittelu.
2. Paina  avataksesi luukun, ja tarkasta, että rumpu on tyhjä. Tarvittaessa tyhjennä se.

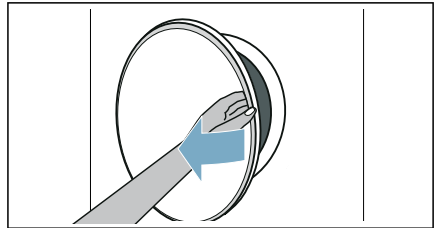

Huomautuksia

- Voit avata luukun vain, kun laite on kytketty päälle.
- Jos luukku ei avaudu (esim. sähkökatko), se on mahdollista avata manuaalisesti. → Sivu 56

3. Aseta pyykki väljästi rumpuun.

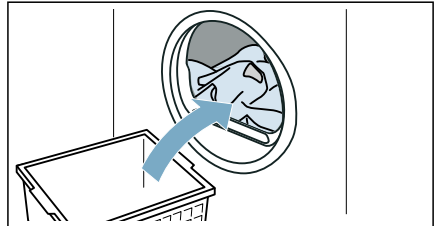

4. Sulje luukku.

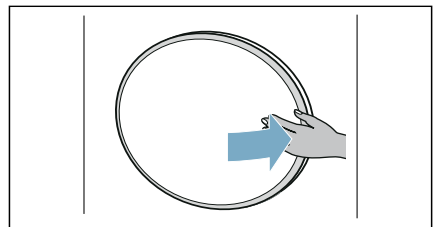

Huomio!

Luukku voi vaurioitua kovassa käsittelyssä.

Älä käytä luukkuun runsaasti voimaa.

Huomio!

Laite tai tekstiilit voivat vaurioitua.

Varmista, että pyykkiä ei jää puristuksiin luukun väliin.

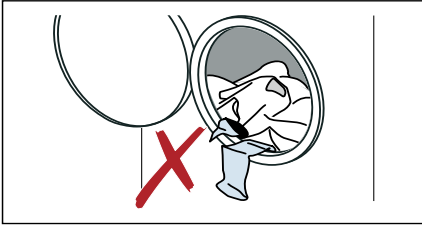
**Ohjelma-asetukset**

Kun olet valinnut ohjelman, näytössä näkyvät esiasetetut ohjelma-asetukset. Esiasetetut ohjelma-asetukset ovat suosituksia valitulle ohjelmalle, ja ne vaihtelevat.

Muita ohjelma-asetuksia löydät kohdasta **+ Lisää**.

Voit tehdä ohjelma-asetuksille seuraavat toimenpiteet:

- Muuttaminen
- Aktivointi/deaktivointi

Muuttaminen

1. Näppää ohjelma-asetusta.

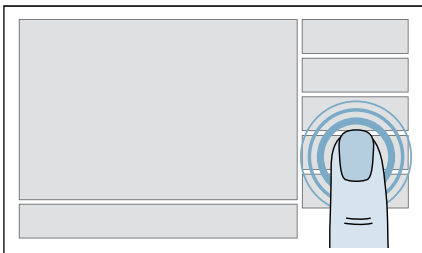

Asetusmahdollisuudet tulevat näyttöruutuun.

2. Pyyhkäise tai näppää palkkia, kunnes haluttu arvo on valittu.

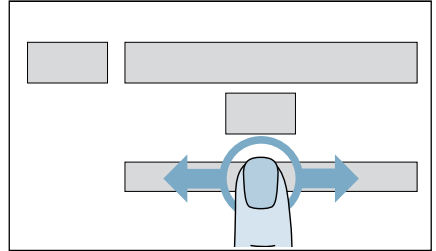
**Huomautuksia**

- Muutokset otetaan heti käyttöön eikä niitä tarvitse enää vahvistaa.
 - Muutokset eivät tallennu ohjelmaan pysyvästi.
3. Ohjelma-asetusta näppäämällä pääset takaisin ohjelma-asetusten yhteenvetoon.

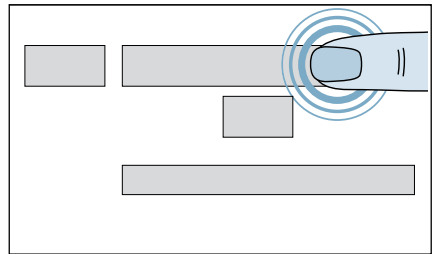
**Aktivointi/deaktivointi**

1. Näppää ohjelma-asetusta.
2. Aktivoi tai deaktivoi näppäämällä ohjelma-asetusta.

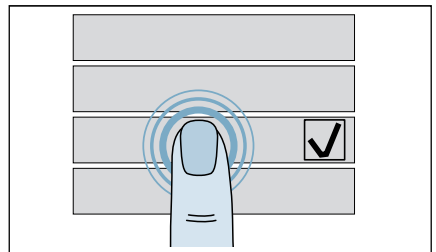

Jos näkyviin tulee valintamerkki, ohjelma-asetus on aktivoitu. Jos valintamerkkiä ei ole näkyvässä, ohjelma-asetus on deaktivoitu.

Huomautuksia

- Näppää ← päästäksesi takaisin ylemmän tason näkymään.
- Kaikki ohjelma-asetukset eivät ole käytettävissä jokaisessa ohjelmassa.
- Kun olet käynnistänyt ohjelman, jotkut ohjelma-asetukset eivät ohjelman etenemisestä riippuen ole enää valittavissa.

📌 Lämpötila

Voit muuttaa asetettua lämpötilaa ennen ohjelman käynnistystä ja ohjelman käynnistyksen jälkeen riippuen siitä, missä vaiheessa ohjelma on.

Korkein asetettavissa oleva lämpötila riippuu valitusta ohjelmasta.

Näppää 📌 **Lämpötila** ja muuta.

🌀 Linkous

Voit muuttaa linkousnopeutta (1/min; kierrosta minuutissa) ennen ohjelman käynnistystä ja ohjelman käynnistyksen jälkeen riippuen siitä, missä vaiheessa ohjelma on.

Suurin asetettavissa oleva linkousnopeus riippuu valitusta ohjelmasta ja konemallista.

Näppää 🌀 **Linkous** ja muuta.

🚿 Huuhtelu+

Ylimääräinen huuhtelu, kun iho on hyvin herkkä ja/tai vesi on hyvin pehmeää.

Näppää 🚿 **Huuhtelu+** ja muuta.

Huomautus: Lisähuuhtelut pidentävät ohjelman kestoa.

🪵 Esipesu

Esipesu erittäin likaiselle pyykille.

Näppää 🪵 **Esipesu** ja aktivoi tai deaktivoi.

📄 Kevyempi silitys

Vähentää rypistymistä, pyykki lingotaan alhaisella linkousnopeudella ja pöyhitään linkouksen jälkeen.

Näppää 📄 **Kevyempi silitys** ja aktivoi tai deaktivoi.

Huomautus: Jos 📄 **Kevyempi silitys** on aktivoitu, pyykin jäännöskosteus on linkouksen jälkeen tavallista suurempi.

🪿 Vesi+

Vettä lisätään tavallista enemmän, pyykin käsittely on hellävaraisempaa.

Näppää 🪿 **Vesi+** ja aktivoi tai deaktivoi.

🌀 Hiljainen pesu

Kone pesee äänettömämmin erityisen pesu- ja linkousmekaniikan ansiosta, lisäksi äänimerkki kytkeytyy pois päältä. Tarkoitettu erityisesti pyykinpesuun yöllä.

Näppää 🌀 **Hiljainen pesu** ja aktivoi tai deaktivoi.

🪿 Liotus

Ennen varsinaista pesuvaihetta pyykki jää pidemmäksi aikaa veteen vaikeiden tahrojen irrottamiseksi. Käytä toimintoa kun lika on erittäin pinttynyttä.

Näppää 🪿 **Liotus** ja muuta.

Huomautus: Liota vain samanväristä pyykkiä värjäytymisen välttämiseksi.

☒ Huuhtelutauko

Pesun jälkeen pyykki jää huuhteluveteen.

Näppää ☒ **Huuhtelutauko** ja aktivoi tai deaktivoi.

Huomautus: Jos olet valinnut ☒ **Huuhtelutauko**, pyykki jää pesun jälkeen huuhteluveteen. Sinun täytyy joko lingota pyykki tai poistaa vesi ohjelman päättämiseksi. Vasta sen jälkeen voit poistaa pyykin koneesta.

🧼 Tahrat

Säätää tarkasti pesulämpötilan, rummun pyörinnän ja liotusajan tahratyyppin mukaan.

Koneen valitsema pesuveden lämpötila, varovainen tai intensiivinen pesumekaniikka ja pitkä tai lyhyt liotusaika vaikuttavat pesuohjelman kulkuun aina valitun tahratyyppin mukaan.

Näppää 🧼 **Tahrat** ja valitse sopiva tahratyyppi.

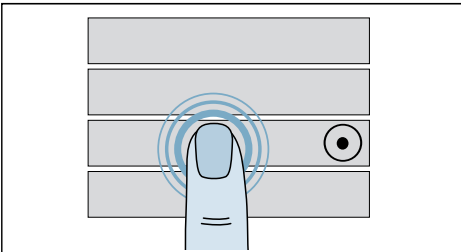

Huomautus: Ohjelman kesto, huuhteluiden lukumäärä ja vedenpinnan korkeus voi vaihdella valitun tahratyyppin mukaan.

Ohjelmakohtaiset asetukset

Sen jälkeen kun olet valinnut jonkin ohjelman, näet ohjelmakohtaiset asetukset.

Näppää haluamaasi ominaisuutta.

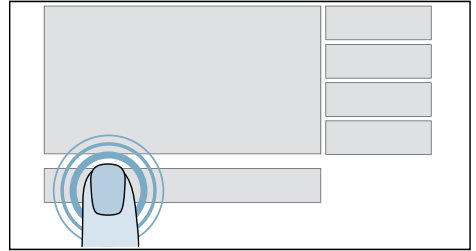

🕒 Viivästetty käynnistys

Ennen ohjelman käynnistämistä voit määrittää ajan, jolloin ohjelman pitää olla valmis.

1. Näppää 🕒.
2. Pyyhkäise palkkia, kunnes näytössä näkyvät tunnit ja minuutit tai kellonaika, jolloin ohjelman pitää päättyä.

Huomautus: Jos olet asettanut kellonajan laitteeseen, voit valita ohjelman päättymisen kellonajan avulla.

Jos et ole asettanut kellonaikaa, voit asettaa ohjelman päättymisen vain tunneissa ja 30 minuutin välein.

3. Näppää ▷|||. Ohjelman päättymisen on nyt määritetty, ja ohjelma käynnistyy myöhemmin.



Huomautus: Niin kauan kuin ohjelma ei ole vielä käynnistynyt, voit lisätä tai poistaa pyykkiä.

Joustava käynnistys

Aktivoi **Joustava käynnistys**, jotta Smart Energy System (energianhallinta) saa käynnistää laitteesi, kun talosi aurinkosähkölaitteisto tuottaa riittävästi energiaa tai sähkötariffi on edullinen.

Huomautus: Smart Energy System (energianhallinta) voi käynnistää laitteesi vain, kun Smart Energy System (energianhallinta) ja laitteesi on yhdistetty toisiinsa.

Joustava käynnistys -toiminnon aktivointi

1. Näppää .
2. Pyyhkäise palkkia, kunnes haluamasi aikaväli tunteina tai kellonaikana näkyy näytössä.
Huomautus: Jos olet asettanut kellonajan laitteeseen, voit valita aikavälin kellonajan avulla. Jos et ole asettanut tai deaktivoitunut kellonaikaa, voit valita aikavälin vain tunteina.
3. Näppää .
4. Näppää .

Joustava käynnistys on nyt aktivoitu ja laite odottaa käynnistymistä Smart Energy System -järjestelmän (energianhallinta) kautta.



Huomautuksia

- Jos Smart Energy System (energianhallinta) ei käynnistä laitetta, ohjelma käynnistyy siitä huolimatta ennen asetetun aikavälin päättymistä. Ohjelma päättyy siinä tapauksessa silloin, kun aikaväli päättyy.
- Jotta vältetään epämiellyttävän halun muodostuminen, **Joustava käynnistys** -toiminto käynnistyy aina siten, että pyykki ei ole rummussa koskaan yli 6 tuntia ohjelman päättymisen jälkeen.

- Laitteen käyttäminen (esim. ohjelmavalitsimen säätäminen) deaktivoi **Etäkäynnistys** -toiminnon ja siten myös **Joustava käynnistys** -toiminnon. Jos **Joustava käynnistys** on deaktivoitunut laitteen käytön takia,  **Viivästetty käynnistys** pysyy edelleen aktivoituna.

Pyykin lisääminen tai poistaminen

Jos **Joustava käynnistys** on jo aktivoitu ja ohjelma ei ole vielä käynnistynyt, voit lisätä tai poistaa pyykkiä

1. Näppää .
2. Avaa luukku.
3. Lisää tai poista pyykkiä.
4. Sulje luukku
5. Näppää .
6. Näppää .



Näyttöruutuun ilmestyy **Joustava käynnistys**.

Joustava käynnistys on nyt aktivoitu ja laite odottaa käynnistymistä Smart Energy System -järjestelmän (energianhallinta) kautta.



Voit hakea näyttöön hyödyllisiä tietoja sekä energian- ja vedenkulutuksen kunkin ohjelman osalta.

Vertaa ohjelmien kulutusta valituilla lisävalinnoilla ja ohjelma-asetuksilla, jotta voit tehdä energiaa ja vettä säästäviä valintoja.

1. Näppää .
Energian- ja vedenkulutus ja ohjelmätiedot näkyvät näytössä.
2. Näppää  päästäksesi takaisin ohjelmien yhteenvetoon.

☆ Suosikit

Voit hallinnoida valittua ohjelmaa suosikkiasetuksiesi avulla.

Voit tehdä suosikeille seuraavat toimenpiteet:

- Tallennus
- Haku näyttöön
- Poistaminen

Tallennus

1. Valitse haluamasi ohjelma ja muuta tarvittaessa ohjelma-asetuksia.
2. Näppää ohjelmakohtaisissa asetuksissa ☆. Suosikkiohjelmasi on nyt tallennettu.

Huomautuksia

- Voit tallentaa kunkin ohjelman vain kertaalleen.
- Voit tallentaa enintään 7 suosikkiohjelmaa.

Haku näyttöön

1. Kytke laite päälle.
2. Näppää ☆ **Suosikit**.
3. Näppää haluamaasi suosikkiohjelmaa.
4. Käynnistä ohjelma.

Poistaminen

1. Valitse poistettava suosikkiohjelma
2. Näppää ohjelmakohtaisissa asetuksissa ★.
3. Vahvasta suosikkiohjelman poistaminen. Suosikkiohjelmasi on nyt poistettu.

Lisävalinnat

Kun olet asettanut ohjelman, voit mukauttaa pesua lisävalintojen avulla pyykkiä vielä paremmin sopivaksi.

Voit tehdä lisävalinnoille seuraavat toimenpiteet:

- Muuttaminen
- Aktivointi/deaktivointi

Muuttaminen

1. Näppää lisävalintaa.

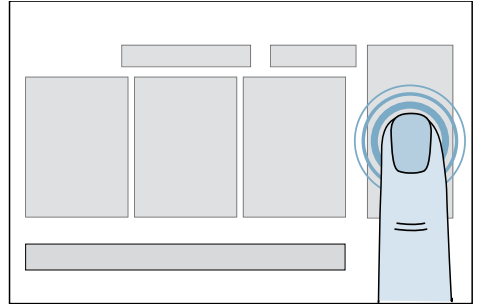

Asetusmahdollisuudet tulevat näyttöruutuun.

2. Pyyhkäise palkkia tai näppää, kunnes haluamasi arvo ilmestyy näyttöön.

Huomautus: Muutokset otetaan heti käyttöön eikä niitä tarvitse enää vahvistaa.

Aktivointi/deaktivointi



1. Näppää lisävalintaa.
2. Näppäämällä lisävalintaa aktivoit tai deaktivoit sen.

Etäkäynnistys

Aktivoi kaukokäynnistys, jotta voit käynnistää laitteen Home Connect -sovelluksen avulla.

Aktivoi tai deaktivoi lyhyesti näppäimällä.

Huomautuksia

- Laite pitää olla yhdistettynä kotiverkkoon, jotta kaukokäynnistys aktivoituu.
- Laitteen luukun ja pesuainekotelon pitää olla kiinni, jotta kaukokäynnistys aktivoituu.
- Jos lapsilukko on aktivoitu, et voi aktivoida kaukokäynnistystä. Deaktivoi lapsilukko ensin.
- Kaukokäynnistys deaktivoituu turvallisuussyistä seuraavissa tapauksissa:
 - luukku avataan,
 - sattuu sähkökatko,
 - ohjelman päättymisen jälkeen,
 - näpätään laitteessa ,
 - näpätään uudelleen **Etäkäynnistys** ,
 - painetaan  valmiustilaan kytkemiseksi.

i-Dos

Muuta älykkään annostelujärjestelmän annostelumäärää. (i-Dos Auto annostelu)

Valitse ennen ohjelman käynnistystä nestemäisen pesuaineen sopiva annostelumäärä pyykin likaisuuden mukaan.

Valitse huuhteluaineen sopiva annostelumäärä pyykin halutun pehennyksen mukaan.

1. Näppää haluamaasi säiliötä.
Huomautus: Voit täyttää vasemman i-Dos -säiliön huuhteluaineella tai nestemäisellä pyykinpesuaineella.
→ *Sivu 34*
2. Pyyhkäise palkkia tai näppää, kunnes haluamasi arvo ilmestyy näyttöön.

Pesuaineen annostelumäärä

- 3 suuri annostelu erityisen likaiselle tai tahraiselle pyykille
 - 2 keskimääräinen annostelu normaalilikaiselle pyykille
 - 1 pieni annostelu kevyesti likaantuneelle pyykille
- Pois** i-Dos Auto annostelu deaktivoitu

Huuhteluaineen annostelumäärä

- 3 suuri annostelu erittäin pehmeälle pyykille
 - 2 keskimääräinen annostelu normaalin pehmeälle pyykille
 - 1 pieni annostelu vähemmän pehmeälle pyykille
- Pois** i-Dos Auto annostelu deaktivoitu

Huomautuksia

- Muutokset otetaan heti käyttöön eikä niitä tarvitse enää vahvistaa.
- Muutokset eivät poistu, kun kytket laitteen valmiustilaan.

varioSpeed

Ohjelma pesee lyhyemmässä ajassa kuluttaen enemmän energiaa.

Näppää **varioSpeed**  aktivoidaksesi tai deaktivoidaksesi lisävalinnan.

Huomautus: Toiminnon **varioSpeed**  aktiivoinnilla ei ole vaikutusta valitun ohjelman pesutehoon.

eco

Ohjelma pesee eneriänsä kulutuksen optimoiden alemmassa lämpötilassa ja pidemmän aikaa.

Näppää **eco**  aktivoidaksesi tai deaktivoidaksesi lisävalinnan.

Huomautus: Toiminnon **eco**  aktiivoinnilla ei ole vaikutusta valitun ohjelman pesutehoon.

Pesuohjelman käynnistys

Kosketa valitsinta ▷☐ ja pidä se valittuna 1~2 sekuntia, vapautta sitten valitsin.

Ohjelma käynnistyy ja laitteen luukku lukkiutuu.

Ohjelman kulun aikana kosketusnäytössä näkyvät ohjelmatiedot.

Pyykin lisääminen tai poistaminen

Jos ohjelma on jo käynnistetty, voit lisätä tai poistaa pyykinä.

1. Näppää ▷☐.
Ohjelma pysähtyy.
2. Avaa luukku.
3. Lisää tai poista pyykinä.
4. Sulje luukku
5. Näppää ▷☐.

Huomautuksia

- Sulje laitteen luukku pyykinä lisätessäsi mahdollisimman pian. Pyykistä valuva vesi voi muutoin valua lattialle.
- Jos vedenpinta on korkealla, lämpötila on korkea, aktiivihapen käyttö on käynnissä (laitteen varustuksesta riippuen) tai rumpu pyörii, laitteen luukku pysyy turvallisuussyistä lukittuna eikä pyykinä voi lisätä koneeseen. Ota huomioon kosketusnäytön ohjeet.

Ohjelman keskeyttäminen

1. Näppää **Keskeytä**.
2. Avaa luukku painamalla ☒.
Huomautus: Jos vedenpinta on korkealla tai lämpötila on korkea, laitteen luukku pysyy turvallisuussyistä lukittuna.
3. Poista pyykinä.

Kun lämpötila on liian korkea:

1. Näppää **Keskeytä**.
2. Valitse ohjelma **Huuhtelu** pyykin jäähdyttämiseksi.
3. Näppää ▷☐.

Kun vedenpinta on liian korkealla:

1. Näppää **Keskeytä**.
2. Valitse ohjelma **Linkous** tai **Veden poisto** veden poistamiseksi.
3. Näppää ▷☐.

Ohjelman päätyminen

Kosketusnäyttöön ilmestyy: **Pyykinä on valmis**.

1. Avaa luukku painamalla ☒.
2. Poista pyykinä.
3. Paina ☐ kytkeäksesi laitteen valmiustilaan.

Huomautus: Jos olet valinnut ☐ **Huuhtelutauko**, pyykinä jää pesun jälkeen huuhteluveteen. Sinun täytyy joko lingota tai poistaa vesi ohjelman lopettamiseksi. Vasta sen jälkeen voit poistaa pyykinä koneesta.



Laitteen valikko

Laitteen valikosta voit aktivoida/deaktivoida lapsilukon ja äänimerkit sekä tehdä kaikki laiteasetukset.

1. Näppää  tai näppää ja pyyhkäise ylöspäin.

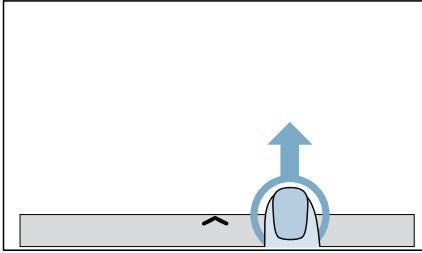

Laitteen valikko on nyt avattu.

2. Näppää haluttua asetusta.

Lapsilukitus

Voit lukita laitteen ohjauspaneelin, jolloin muutosten tekeminen epähuomiossa estyy.

Voit tehdä lapsilukolle seuraavat toimenpiteet:

- Aktivointi
- Deaktivointi

Aktivointi

Näppää .

Lapsilukko on nyt aktivoitu etkä voi tehdä enää muutoksia kosketusnäytössä.

Deaktivointi

1. Näppää jotakin kohtaa kosketusnäytössä. Kosketusnäyttöön tulee viesti, että lapsilukko on aktivoitu.
2. Paina 3 sekunnin ajan kohtaa **Deaktivoi lapsilukko**. Lapsilukko on nyt deaktivoitu.

Huomautuksia

- Jotta voit poistaa pyykin koneesta ohjelman päätyttyä, deaktivoi lapsilukko.
- Lapsilukko voidaan aktivoida laitteen kaikissa käyttötiloissa.
- Lapsilukko pysyy aktivoituna silloinkin, kun laite on kytketty valmiustilaan (standby).
- Jos laite kytketään valmiustilaan (standby) ohjelman käydessä ja lapsilukon ollessa aktivoituna, ohjelma jatkuu, kun laite kytketään taas päälle.

Äänimerkkiasetukset

Äänimerkki ohjelman päättymisen jälkeen.

Voit tehdä äänimerkille seuraavat toimenpiteet:

- Deaktivointi
- Aktivointi

Deaktivointi

Näppää .

Aktivointi

Näppää .

Laiteasetus

Voit tehdä laiteasetuksille seuraavat toimenpiteet:

- Muuttaminen
- Aktivointi/deaktivointi

Muuttaminen

1. Näppää .
2. Pyyhkäise kunnes haluamasi laiteasetus tulee näkyviin.

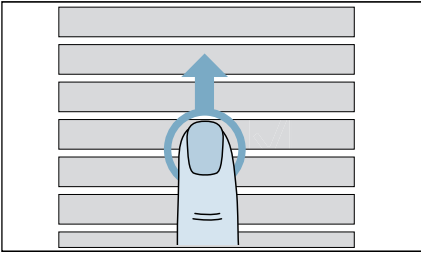

3. Näppää laiteasetusta.

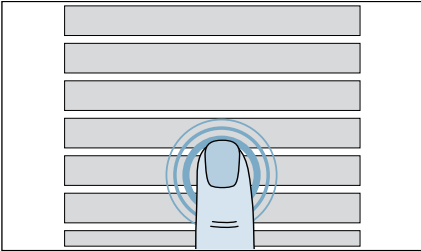

4. Pyyhkäise palkkia tai näppää, kunnes haluttu arvo näkyy näytössä.
Huomautus: Muutokset otetaan heti käyttöön eikä niitä tarvitse enää vahvistaa.

Aktivointi/deaktivointi

1. Näppää laiteasetusta.
2. Aktivoi tai deaktivoi näppäämällä laiteasetusta.

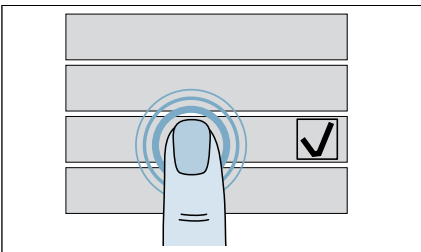

Jos näkyviin tulee valintamerkki, asetus on aktivoitu. Jos valintamerkkiä ei ole näkyvissä, asetus on deaktivoitu.

Kellonaika

Voit asettaa kellonajan laitteeseen.

1. Näppää **Kellonaika**.
2. Näppää **Päälle**.
3. Näppää tunteja ja pyyhkäise palkkia, kunnes haluamasi tuntilukema ilmestyy näyttöön.

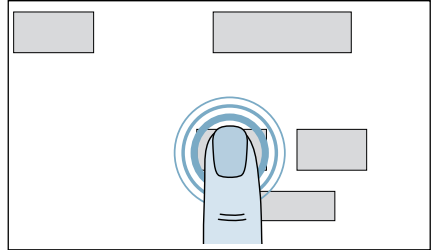

4. Näppää minuutteja ja pyyhkäise palkkia, kunnes haluamasi minuuttilukema ilmestyy näyttöön.

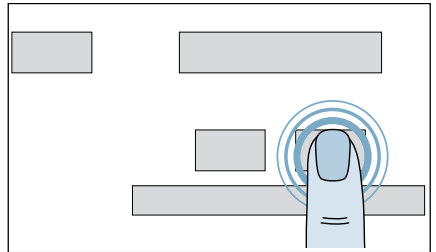

Kellonaika on nyt asetettu.

Huomautus: Kellonaika näkyy kosketusnäytössä vasta kun se on aktivoitu.

Äänet

Voit asettaa äänimerkit valitsimille, huomautuksia tai äänimerkin ohjelman päättyessä.

1. Näppää **Äänet**.
2. Valitse **Ohjelman päättyminen** tai **Valitsimet ja ohjeet**.
3. Pyyhkäise palkkia, kunnes haluamasi äänenvoimakkuus on valittu.

Rummun puh. muistutus

Laitte voi muistuttaa sinua säännöllisin väliajoin puhdistusohjelman suorittamisesta.

Näppää **Rummun puh. muistutus** ja aktivoi tai deaktivoi muistutus.

Kirkkaus

Voit asettaa kosketusnäytön kirkkauden.

Näppää **Kirkkaus** ja muuta.

Ovirenkaan valaistus

Voit määrittää, milloin luukun valo palaa tai säätää luukun valon kirkkauden.

1. Näppää **Ovirenkaan valaistus**.
2. Näppää **Aseta kirkkaus** kirkkauden muuttamiseksi.
3. Näppää **Valitse tila** määrittääksesi, aktivoidaanko vai deaktivoidaanko luukun valo vai deaktivoidaanko se vain tietystä tilanteesta.

i-Dos Auto annostelu



Voit muuttaa i-Dos-säiliön perusannostelua.

1. Näppää **i-Dos Auto annostelu**.
2. Näppää **Vasen säiliö** tai **Oikea säiliö**.
3. Pyyhkäise palkkia muuttaaksesi annostelua 10 ml:n välein ja näppää **+** tai **-** muuttaaksesi annostelua 1 ml:n välein.

Huomautus: Jos teet muutoksia i-Dos-asetuksiin, aiemmat asetukset pyyhkiytyvät pois. Tämä koskee myös ohjelmia, jotka olet tallentanut **Suosikit** alle.

i-Dos-säiliön vaihtaminen huuhteluaineelta nestemäiselle pesuaineelle

Voit täyttää vasemman i-Dos-säiliön huuhteluaineella tai nestemäisellä pyykinpesuaineella.

1. Näppää **i-Dos Auto annostelu**.
2. Näppää **Vasen säiliö**.
3. Näppää  määrittääksesi säiliön huuhteluaineelle **tai** näppää  määrittääksesi säiliön nestemäiselle pesuaineelle.

Huomautus: Jos teet muutoksia i-Dos-asetuksiin, aiemmat asetukset pyyhkiytyvät pois. Tämä koskee myös ohjelmia, jotka olet tallentanut **Suosikit** alle.

Kieli

Voit asettaa kielen.

1. Näppää **Kieli**.
2. Pyyhkäise, kunnes haluamasi kieli tulee näkyviin.

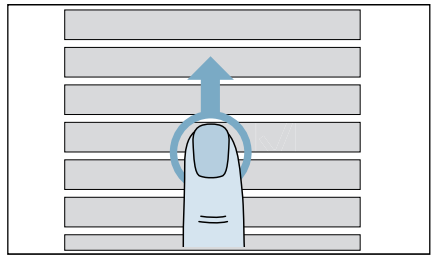

3. Näppää haluamaasi kieltä.

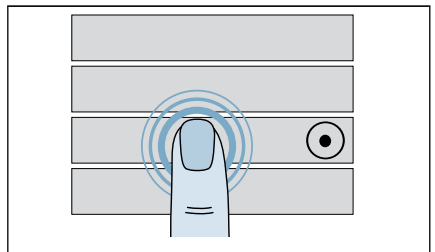

4. Ota muutos käyttöön näppämällä **Käynnistä uudelleen**.

Huomautus: Kielen muutos tulee voimaan vasta laitteen uudelleenkäynnistyksen jälkeen.

Home Connect

Kaikki Home Connectia koskevat tiedot löydät erillisestä luvusta. .

Ohjelmistopäivitys saatavilla. Haluatko käynnistää asennuksen?

Kun uusi päivitys on käytettävissä, laitteen kosketusnäyttöön ilmestyy huomautus.

Asenna päivitys suoraan kosketusnäytössä olevan ilmoituksen kautta tai laiteasetusten avulla.

Näppää **Ohjelmistopäivitys saatavilla. Haluatko käynnistää asennuksen?**

Päivitys asennetaan nyt. Asennus voi kestää useita minuutteja.

Huomautuksia

- Älä kytke laitetta päivityksen aikana valmiustilaan.
- Jos ohjelmapäivitystä ei ole käytettävissä, kosketusnäyttöön ilmestyy Ohjelmistosi on ajan tasalla..

Tehdasasetukset

Voit palauttaa laitteen kaikki asetukset.

1. Näppää **Tehdasasetukset**.
2. Näppää **Palautus**.
3. Vahvista palautus.

Huomautus: Suosikkiohjelmasi poistuvat tällöin.



Home Connect

Tämä laite on Wi-Fi-kelpoinen, ja sitä voidaan kauko-ohjata mobiililaitteella.

Home Connect -sovelluksen avulla voit käyttää mobiililaitteella tämän laitteen seuraavia toimintoja:

- Ohjelmien asettaminen ja käynnistäminen.
- Ohjelma-asetusten muuttaminen ja aktivointi/deaktivointi.
- Ohjelman tilan haku näyttöön.
- Laiteasetusten muuttaminen ja aktivointi/deaktivointi.
- Laitteen kytkeminen valmiustilaan/standby.

Ennen kuin voit käyttää Home Connect -toimintoja toimi seuraavasti:

1. Asenna Home Connect -sovellus mobiililaitteeseen.
2. Kirjautu Home Connect -sovellukseen.
3. Yhdistä laite kertaalleen automaattisesti **tai** manuaalisesti kotiverkkoon.
4. Yhdistä laite Home Connect -sovellukseen.

Tietoja sovelluksesta löydät internet-sivulta Home Connect www.home-connect.com.



Home Connect -palvelut eivät ole käytettävissä kaikissa maissa. Home Connect -toiminnon saatavuus riippuu kunkin maan Home Connect -palveluiden saatavuudesta. Lisätietoja löydät sivulta: www.home-connect.com.

Huomautuksia

- Noudata tässä käyttöohjeessa olevia turvallisuusohjeita ja varmista, että turvallisuusmääräykset täyttyvät myös silloin, kun käytät laitetta Home Connect -sovelluksen kautta etkä ole kotona. Ota huomioon myös Home Connect -sovelluksessa olevat ohjeet.
- Kun laite on käytössä, et voi samanaikaisesti tehdä muutoksia Home Connect -sovelluksen kautta. Mutta näet laitteessa tehdyt muutokset Home Connect -sovelluksessa.

Home Connect -valikon haku näyttöön

Home Connect -valikossa voit luoda ja tarkastella verkkoyhteyksiä, nollata verkkoyhteyksiä, aktivoida/deaktivoida Wi-Fin ja hakea muita Home Connect -toimintoja.

1. Kytke laite päälle.
2. Paina kohtaa  tai pidä  painettuna ja pyyhkäise ylöspäin.

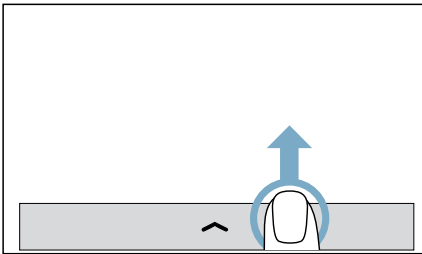

Näytössä näkyy valikko.

3. Paina .
 4. Paina **Home Connect**.
 5. Paina **Jatka**.
- Olet nyt Home Connect -valikossa.

Huomautus: Paina  päästäksesi takaisin ylemmän tason näkymään.

Yhdistäminen kotiverkkoon ja Home Connect -sovellukseen

Yhdistä laite kertaalleen **automaattisesti** tai **manuaalisesti** kotiverkkoon.

Huomautuksia

- Jos kotiverkon reiittimessäsi on WPS-toiminto, voit yhdistää laitteen automaattisesti kotiverkkoon.
- Jos kotiverkon reiittimessäsi ei ole WPS-toimintoa, laite on yhdistettävä manuaalisesti kotiverkkoon.

Sen jälkeen sinun pitää yhdistää laite Home Connect -sovellukseen.

Huomautus: Jotta laite voidaan yhdistää kotiverkkoon, **Wi-Fi** pitää olla aktivoituna laitteessa. Tehdasasetuksena on **Wi-Fi** deaktivoitu laitteessa, ja se aktivoituu automaattisesti, kun yhdistät laitteen kotiverkkoon.

Automaattinen yhdistäminen kotiverkkoon

Vaihe 2.1

Varmista, että olet Home Connect -valikossa. → *Sivu 36*

1. Paina **Asetukset**.
2. Paina **Yhdistä verkkoon**.
3. Paina **Yhdistä automaattisesti (WPS)**.
4. Vahvasta huomautus näytössä. Laite yrittää nyt muodostaa yhteyden kotiverkkoon. Näytössä vilkkuu .

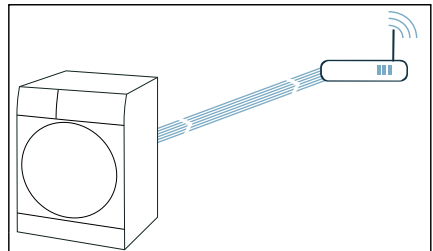

5. Aktivoi kotiverkon reitittimen WPS-toiminto seuraavien 2 minuutin kuluessa.
6. Vahvasta huomautus näytössä. Kun laite on onnistunut muodostamaan yhteyden kotiverkkoon, näyttöön ilmestyy **Kodinkoneesi on yhdistettylangattomaan verkkooi.** ja  palaa jatkuvasti.

Huomautus: Jos yhteyden muodostaminen ei onnistunut, tarkasta, onko laite kotiverkon toiminta-alueella. Toista automaattinen yhdistäminen tai suorita manuaalinen yhdistäminen.

Manuaalinen yhdistäminen kotiverkkoon

Vaihe 2.2

Varmista, että olet Home Connect -valikossa. → *Sivu 36*

1. Paina **Asetukset**.
2. Paina **Yhdistä verkkoon**.
3. Paina **Yhdistä manuaalisesti**. Laite muodostaa nyt oman WLAN-verkon verkkotunnuksella (SSID) **HomeConnect**.

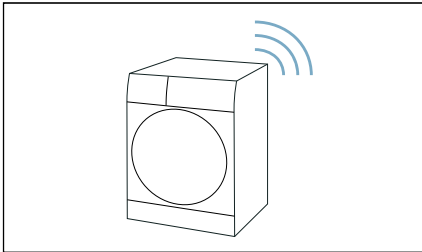

4. Hae WLAN-asetukset näyttöön mobiililaitteessa.

5. Yhdistä mobiililaitte WLAN-verkkoon **HomeConnect** ja syötä WLAN-salasana (Key) **HomeConnect**. Mobiililaitte muodostaa nyt yhteyden laitteeseen. Yhteyden muodostaminen voi kestää jopa 60 sekuntia.

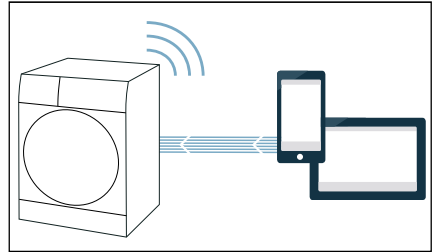

6. Vahvasta huomautus näytössä.
7. Kun yhteys on luotu, avaa Home Connect -sovellus mobiililaitteessa.
8. Syötä Home Connect -sovelluksessa **kotiverkkosi** verkkotunnus (SSID) ja salasana (Key).
9. Tee vielä viimeiset toimenpiteet Home Connect -sovelluksessa laitteen yhdistämiseksi.
10. Vahvasta huomautus näytössä. Kun laite on onnistunut muodostamaan yhteyden kotiverkkoon, näyttöön ilmestyy **Kodinkoneesi on yhdistettylangattomaan verkkooi.** ja  palaa jatkuvasti.

Huomautus: Jos yhteyden muodostaminen ei onnistunut, tarkasta, onko laite kotiverkon toiminta-alueella. Toista manuaalinen yhdistäminen.

Yhdistäminen Home Connect -sovellukseen

Vaihe 3

Kun laite on yhdistetty kotiverkkoon, voit yhdistää sen Home Connect -sovellukseen.

Varmista, että olet Home Connect -valikossa. → *Sivu 36*

Varmista, että olet avannut Home Connect -sovelluksen ja olet kirjautunut järjestelmään.

1. Paina **Asetukset**.
2. Paina **Yhdistä sovellukseen**.
Laite yrittää nyt muodostaa yhteyden Home Connect -sovellukseen.
3. Kun laitteesi näkyy sovelluksessa, tee viimeiset toimenpiteet Home Connect -sovelluksessa.
4. Vahvista huomautus näytössä.

Huomautus: Jos yhteyden muodostaminen ei onnistunut, tarkasta, onko mobiililaitteesi kotiverkon toiminta-alueella ja onko se yhdistetty verkkoon. Toista yhdistäminen Home Connect -sovellukseen.

Energianhallinta

Voit yhdistää laitteesi Smart Energy System -järjestelmään (energianhallinta).

Kun olet yhdistänyt laitteesi Smart Energy System -järjestelmään (energianhallinta) ja olet aktivoinut **Joustava käynnistys** -toiminnon, voit optimoida energiankulutuksen käynnistämällä laitteesi vasta silloin, kun talosi aurinkosähkölaitteisto tuottaa riittävästi energiaa tai sähkötariffi on edullinen.

Lisätietoja energianhallinnan käytön edellyttämistä järjestelmävaatimuksista löydät osoitteesta: **www.home-connect.com/energymanagement**

Huomautuksia

- Smart Energy System -järjestelmän (energianhallinta) pitää käyttää kommunikaatiostandardia EEBus Initiative.
- Lue etukäteen Smart Energy System -järjestelmän (energianhallinta) käyttöohjeesta, miten tämä toimii laitteessasi.

1. Paina .
2. Paina **Yhdistä energiahallin. kanssa**.

Laitteesi yrittää nyt muodostaa yhteyden Smart Energy System -järjestelmään (energianhallinta). Kun laite on onnistunut muodostamaan yhteyden, näyttöön ilmestyy:
Kodinkoneesi on yhdistetty energianhallintalaitteeseen..

3. Paina **Jatka**.
4. Aktivoi Flexstart, kun haluat laitteen käynnistyvän Smart Energy System -järjestelmällä (energianhallinta).

Tila

Tarkastele yhteyden tilaa kotiverkkoon, sovellukseen ja energianhallintaan (laitteen varustuksesta riippuen).

Varmista, että olet Home Connect -valikossa. → *Sivu 36*

Paina **Tila**.

Wi-Fin aktivointi/deaktivointi

Jos laitteesi on jo yhdistetty kotiverkkoon, voit aktivoida tai deaktivoida **Wi-Fin** laitteessasi.

Varmista, että olet Home Connect -valikossa. → *Sivu 36*

Paina **Wi-Fi**.

Huomautuksia

- Kun yhdistät laitteen kotiverkkoon, Wi-Fi aktivoituu automaattisesti.
- Kun Wi-Fi on aktivoitu laitteessa, laite ei kytkeydy automaattisesti valmiustilaan/standby.
- Jos Wi-Fi on kytketty laitteessa pois päältä, laitteen kaukokäynnistys ja kauko-ohjaus Home Connect -sovelluksella eivät ole mahdollisia.
- Kun Wi-Fi kytketään pois päältä ja laitteesi oli aiemmin yhdistetty kotiverkkoon, yhteys muodostetaan automaattisesti uudelleen, kun Wi-Fi kytketään uudelleen päälle.
- Jos muutat tätä toimintoa, energiankulutus nousee kulutustaulukossa mainittuihin arvoihin verrattuna.

Verkkoasetusten palauttaminen

Voit nollata kaikki verkkoasetukset.

Varmista, että olet Home Connect -valikossa. → *Sivu 36*

1. Paina **Palautus**.
Näyttöön ilmestyy: **Haluatko nollata kaikki verkkoasetukset?**
2. Paina **Tehdasasetukset**.

Huomautus: Jos haluat taas käyttää laitetta Home Connect -sovelluksen avulla, sinun on liitettävä laite uudelleen kotiverkkoon ja Home Connect -sovellukseen.

Ohjelmapäivitys

Voit päivittää Home Connect -ohjelman laitteessasi. Kun uusi ohjelmapäivitys on käytettävissä, näyttöön ilmestyy huomautus: **Ohjelmistopäivitys saatavilla. Haluatko käynnistää asennuksen?**

Asenna päivitys suoraan **näytössä olevan huomautuksen** kautta tai **manuaalisesti** seuraavasti:

1. Paina .
2. Paina **Ohjelmapäivitys**.
Home Connect -ohjelma päivitetään nyt.
3. Vahvista huomautus näytössä.

Huomautus: Jos uutta ohjelmapäivitystä ei ole käytettävissä, näyttöön ilmestyy **Ohjelmistosi on ajan tasalla**.

Huomautus: Ohjelman päivitys voi kestää useita minutteja. Älä kytke laitetta päivityksen kuluessa pois päältä.

Tietosuojaa koskeva huomautus

Kun laite liitetään Internetiin liitettyyn WLAN-verkkoon ensimmäistä kertaa, laite välittää seuraavat tiedot Home Connect -palvelimelle (ensirekisteröinti):

- Yksiselitteinen laitetunniste (koostuu laiteavaimesta ja asennetun Wi-Fi-kommunikaatiomodulin MAC-osoitteesta).
- Wi-Fi-kommunikaatiomodulin turvallisuussertifikaatti (liitännän informaatioteknistä varmistusta varten).
- Kodinkoneen ajankohtainen ohjelma- ja laiteversio.
- Edellä mahdollisesti tehdyn tehdasasetuksiin palautuksen tila.

Tämä ensirekisteröinti valmistelee Home Connect -toimintojen käytön ja se pitää tehdä vasta sitten, kun haluat käyttää Home Connect -toimintoja ensimmäistä kertaa.

Huomautus: Ota huomioon, että Home Connect -toimintoja voidaan käyttää vain Home Connect App -sovelluksen yhteydessä. Tietosuojaa koskevia tietoja voit hakea näyttöön Home Connect App -sovelluksessa.

Vaatimustenmukaisuusvakuutus

BSH Hausgeräte GmbH vahvistaa täten, että Home Connect -toiminnoilla varustettu laite vastaa direktiivin 2014/53/EU vaatimuksia ja muita asiaankuuluvia määräyksiä.

Täydellinen laitteita koskeva RED vaatimustenmukaisuusvakuutus löytyy Internetistä sivulta www.siemens-home.bsh-group.com laitteen tuotesivulta lisädokumenttien kohdasta.





2,4 GHz taajuusalue: 100 mW maks.

Älykäs annostelujärjestelmä



Älykäs annostelujärjestelmä pesuainekotelossa

i-Dos Intelligent Dosing -järjestelmä

Laitteessasi on nestemäisen pyykinpesuaineen ja huuhteluaineen älykäs annostelujärjestelmä.

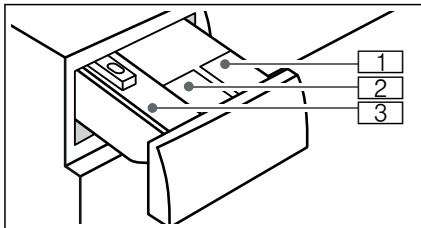
i-Dos Annostelijat  ja  pesuainekotelossa ovat käytettävissä tätä varten. Voit valita, haluatko käyttää yhtä nestemäistä pesuainetta ja yhtä huuhteluainetta vai kahta nestemäistä pesuainetta. Voit vaihtaa i-Dos annostelijan huuhteluaineelta nestemäiselle pesuaineelle. → *Sivu 34*



- 1 Annostelija  (1,3 l) nestemäiselle pesuaineelle
- 2 Annostelija  (0,5 l) huuhteluaineelle tai nestemäiselle pesuaineelle
- 3 Annostelija manuaaliseen annosteluun

Valitusta ohjelmasta ja valituista asetuksista riippuen i-Dos annostelijat annostelevat optimaalisen määrän pesuainetta ja/tai huuhteluainetta.

Käyttöönotto/annostelusäiliön täyttäminen



Noudata valitsemasi pyykinpesu- ja huuhteluaineen valmistajan ohjeita. Suosittelemme yleis- ja kirjopyykinpesuainetta kaikille konepestäville, värillisille teksteille, jotka ovat puuvillaa tai synteettistä materiaalia.

Huomautuksia

- Käytä vain hyvin veteen liukenevia nestemäisiä tuotteita, joita valmistaja suosittelee annosteltavaksi pesuainekoteloon.
- Älä sekoita erityyppisiä nestemäisiä pesuaineita keskenään. Kun vaihdat toiseen nestemäiseen pyykinpesuaineeseen (tyyppi, valmistaja, ...), tyhjennä annostelusäiliö huolellisesti.
- Älä käytä liuotinpitoisia tai syövyttäviä aineita tai aineita, joista haihtuu kaasuja (esim. nestemäisiä valkaisuaineita).
- Älä sekoita yhteen pyykinpesuainetta ja huuhteluainetta.
- Älä käytä liian pitkään säilössä olleita tai liian paksuja tuotteita.
- Älä jätä lokeron kantta pidemmäksi aikaa auki, näin vältät pesu- tai huuhteluaineen kuivumisen.

Annostelusäiliön täyttäminen:

Pesuainekotelossa olevien annostelijoiden kannet on merkitty seuraavilla symboleilla:

-  Vakio/yleinen nestemäinen pesuaine
 -  /  Huuhteluaine tai nestemäinen pesuaine
1. Avaa pesuainekotelo.
 2. Avaa annostelijan kansi/kannet.

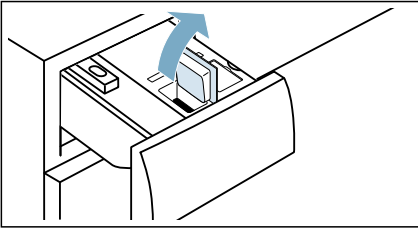

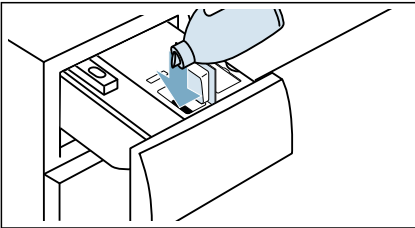

3. Lisää nestemäistä pesuainetta ja/tai huuhteluainetta. Älä täytä **max**-merkinnän yli.



4. Sulje annostelijan kansi/kannet.
5. Työnnä pesuainekotelo hitaasti kokonaan paikalleen.



Päivittäisessä käytössä

Pesuaineen ja huuhteluaineen älykäs annostelu on asetettu tehtaalla kaikille ohjelmille, joissa älykäs annostelu voidaan käyttää.

Annostelun voimakkuus on esiasetettu arvoon **Keyyt** nestemäiselle pesuaineelle  ja arvoon **Keski** huuhteluaineelle . Sitä voidaan muuttaa yksilöllisesti kullekin ohjelmalle. → *Sivu 30*

Älykkään annostelun lisäksi lisäainetta (esimerkiksi tahrannoistain) voidaan lisätä manuaalisesti manuaalisen annostelun annostelijan kautta.

Voit tehdä seuraavat asetukset:

- Aktivointi/deaktivointi  /  automaattinen annostelu ja annostelun voimakkuuden säätäminen. → *Sivu 30*
- Säädä i-Dos annostelijan perusannostelu. → *Sivu 34*

Huomautuksia

- Pienennä perusannostelua, jos käytät pesuainetiivistettä.
- Jos pesun aikana muodostuu toistuvasti suuri määrä vaahtoa, tarkasta perusannostelun ja annostelun voimakkuuden asetukset. Tietyntyyppiset nestemäiset pesuaineet voivat myös saada aikaan suuria määriä vaahtoa. Jos perusannostelun ja annostelun voimakkuuden asetukset ovat oikein, suosittelemme käyttämään eri pesuainetta.
- Muutokset säilyvät muistissa, vaikka laite kytketään pois päältä.

Jos annostelijan täyttötaso on minimimäärän alapuolella, kun älykäs annostelu on valittu, kosketusnäyttöön tulee viesti.

fi Älykäs annostelujärjestelmä

Huomautus: Jos et halua käyttää i-Dos annostelijoita enää etkä halua saada tätä viestiä yhä uudestaan, voit asettaa älykkään annostelun kohtaan "Pois" koskettamalla **i-Dos** -valitsinta.
→ *Sivu 30*

Samaa pesuainetta tai huuhteluainetta voidaan lisätä milloin tahansa. Jos vaihdat tuotetta/valmistajaa, suosittelemme, että puhdistat annostelijat ensin.

Tarvittaessa säädä perusannostelua.
→ *Sivu 34*

Manuaalinen annostelu

Kun peset ohjelmalla, jossa automaattinen annostelu ei ole mahdollista, tai et halua käyttää toimintoa, annostelet pyykinpesuaine vasempaan lokeroon (valitse tällöin automaattisen annostelun asetukseksi "pois").

Jos käytät automaattista annostelua, voit lisätä tähän sen lisäksi muita aineita kuten vedenpehmentys-, valkaisu- tai tahrannoistoaaine.

Varoitus **Silmä-/ihoärsytys!**

Kun avaat pesuainekotelon koneen ollessa toiminnassa, kotelosta saattaa roiskua pesu- tai huuhteluainetta. Avaa kotelo varovasti. Huuhtelet silmät tai iho huolellisesti, jos pyykinpesu- tai huuhteluainetta pääsee silmiin tai iholle. Jos nielet vahingossa ainetta, hakeudu heti lääkärin hoitoon.

Huomio! **Laitevauriot**

Puhdistusaineet ja pyykin esikäsittelyaineet (esim. tahrannoistoaaine, esikäsittelyaine, ...) voivat vahingoittaa laitteen ulkopintoja. Varo, että tällaisia aineita ei pääse laitteen pinnalle. Pyyhi suihkejäät ja muut jäät/pisarot heti kostealla liinalla.

Huomautuksia

- Noudata aina valmistajan ohjeita kaikkien pyykinpesu-, tahrannoisto-, huuhtelu- tms. aineiden annostelussa.
- Kun annostelet pesuaineen käsin, älä käytä älykästä annostelutoimintoa (valitse älykkään annostelun asetukseksi "pois"). Näin välttyä yliannostelulta ja vaahdon muodostumiselta.
- Jos huuhtelu- ja viimeistelyaine on paksua, laimenna aine tukkeumien välttämiseksi vedellä.

Pesuaineen annostelu ja täyttäminen:

1. Vedä pesuainekotelo auki.

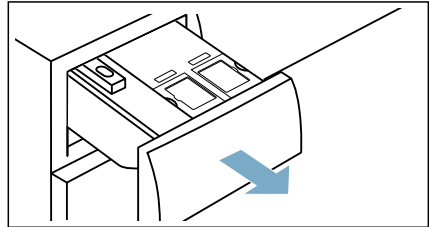

2. Lisää oikea annos annostelijaan manuaalista annostelua varten, riippuen seuraavista tekijöistä:
 - Likaisuus
 - Veden kovuus (kysy paikalliselta vesilaitokselta)
 - Pyykin määrä
 - Valmistajan ohjeet

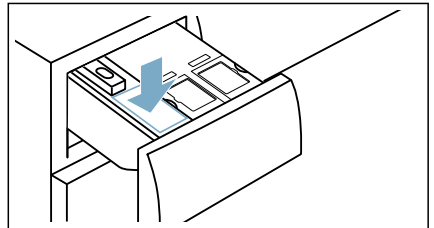

3. Sulje pesuainekotelo.



Pyykki

Pyykin ja laitteen suojaaminen

Huomio!

Laitteen/tekstiilien vahingoittuminen





Vieraat esineet (esim. kolikot, paperiliittimet, neulat, naulat) voivat vahingoittaa pyykkiä tai kuivaavan laitteen osia.

Noudata seuraavia ohjeita, kun esikäsittelet pyykkiä:

- Noudata aina valmistajan ohjeita, kun annostelet pesu-, puhdistus-, huuhtelu- ja tahrannoistaineita.
- Älä ylitä suurinta sallittua täyttömäärää. Ylitäyttö heikentää pesutulosta.
- Pidä pesuaineet ja pyykin esikäsittelyaineet (esim. tahrannoistaineet, esipesusuihkeet jne.) poissa kuivaavan laitteen pinnalta. Poista kaikki suihkejäät ja muut jäät/pisarat heti kostealla liinalla.
- Tyhjennä kaikki taskut. Poista kaikki vieraat esineet.
- Poista metalliesineet (paperiliittimet, yms.).
- Housut, trikoovaatteet ja neuleet, esim. jerseyvaatteet, T-paidat tai collegepuserot on hyvä kääntää nurin päin.
- Varmista, että kaarituelliset rintaliivit ovat konepestävät.
- Pese hienopyykin pesupussissa (sukkahousut, kaarituelliset rintaliivit, jne.).
- Sulje vetoketjut ja napit.
- Harjaa hiekka pois taskuista ja käänteistä.
- Poista verhojen kiinnittimet tai laita ne pesupussiin.

Pyykin lajittelu

Lajittele pyykki hoito-ohjemerkkien ja valmistajan ohjeiden mukaan riippuen seuraavista:

- Tekstiilin/kuidun tyyppi
- Väri
 - Huomautus:** Pyykki saattaa värjäytyä. Pese valkoinen ja värillinen pyykki erikseen. Pese uudet värilliset tekstiilit ensimmäisellä pesukerralla erikseen.
- Likaisuus
 - Pese saman verran likaantunut pyykki yhdessä. Esimerkkejä likaisuusasteesta löytyy luvusta
 - **Valo:** älä esipese; valitse tarvittaessa asetus **varioSpeed** jos tarpeen.
 - **Normaali**
 - **Runsas:** Täytä koneeseen vähemmän pyykkiä, esikäsittelle tai liota pyykkiä ensin.
 - **Tahrat:** poista/esikäsittelle tahrat, kun ne ovat tuoreita. Painele ensiksi saippuavedellä, älä hankaa. Pese sitten pyykki sopivalla ohjelmalla. Pinttyneet tai kuivuneet tahrat saa toisinaan poistettua vain pesemällä useita kertoja.
- Pesuohjeiden symbolit
 -  Sopii tavanomaiseen pesuun; esim. Puuvilla-ohjelma
 -  Tarvitaan hellävarainen pesuohjelma; esim. Siliävät-ohjelma
 -  Tarvitaan erittäin hellävarainen pesuohjelma; esim. Hienopesu/Silkki-ohjelma
 -  Sopii käsin pestäväksi; esim. Villa-ohjelma
 -  Ei konepesua.

Tärkkäys

Huomautus: Älä käsittele pyykkiä huuhteluaineella.

1. Kytke laite päälle.
2. Valitse ohjelma **Huuhtelu**.
3. Annosteletestemäinen tärkei käsin valmistajan ohjeiden mukaan vasempaan lokeroon (puhdistatavittaessa ensin lokero).
4. Näppää valitsinta ▷|||.

Värjäminen/valkaisu

Värjää koneessa vain kotitalouskäyttöön tarkoitettuja määriä. Suola saattaa syövyttää teräspintoja! Noudata värjäysaineen valmistajan ohjeita.

Älä poista pyykistä väriä laitteessa.

Pesuaine

Oikean pesuaineen valinta

Pesumerkintä on tärkeä pyykin oikean pesuaineen, lämpötilan ja huuhteluaineen valintaa varten. → Katso myös www.sartex.ch

Sivulta www.cleanright.eu löydät lisätietoja pesuaineista, huuteluaineista ja puhdistusaineista kotitalouskäyttöä varten.

- **Valkopesuaine, jossa optisia kirkasteita**
Sopii keittämistä kestäväälle valkopyykille, joka on pellavaa tai puuvillaa
Ohjelma: Puuvilla/
kylmä - maks. 90 °C
- **Kirjopesuaine ilman valkaisua tai optisia kirkasteita**
Sopii värilliselle pyykille, joka on pellavaa tai puuvillaa
Ohjelma: Puuvilla/
kylmä - maks. 60 °C
- **Pesuaine kirjopyykille/hienopyykille ilman optisia kirkasteita**
Sopii värilliselle pyykille, joka on valmistettu helposti siliävistä, synteettisistä kuiduista
Ohjelma: Siliävät/
kylmä - maks. 60 °C
- **Hienopesuaine**
Sopii hellävaraista käsittelyä vaativille, hienoille kuiduille, silkille tai viskoosille
Ohjelma: Hienopesu/Silkki
kylmä - maks. 40 °C
- **Villanpesuaine**
Sopii villalle
Villaohjelma/
kylmä - maks. 40 °C

Energian ja pesuaineen säästö









Kun pyykki on kevyesti tai tavanomaisesti likaantunutta, voit säästää energiaa (laskemalla pesulämpötilaa) ja pesuainetta:





Säästö	Likaisuus/Huomautus
Alennettu lämpötila ja pesuainemäärä annostelusuosituksen mukaan	<p>kevyt Likaa tai tahroja ei ole havaittavissa. Tekstiileissä on ehkä hieman hien hajua, esim.:</p> <ul style="list-style-type: none"> ■ kevyet kesä- tai urheiluvaatteet (käytetty muutamia tunteja) ■ T-paidat, paidat, paitapuserot (käytetty vajaan päivän) ■ vieraiden vuodevaatteet ja pyyhkeet (käytetty yhden päivän)
Lämpötila hoito-ohjemerkinän mukaan ja pesuainemäärä annostelusuosituksen ja likaisuusasteen mukaan voimakas	<p>Normaali Näkyvää likaa tai helppoja tahroja, esim.:</p> <ul style="list-style-type: none"> ■ t-paidat, paidat, paitapuserot (erittäin hikisiä, käytetty useamman kerran) ■ käsipyyhkeet, vuodevaatteet (olleet käytössä yhden viikon)
	<p>runsaas Selvästi näkyvää likaa ja/tai tahroja, esim. astiapyyheliinat, vauvanpyykki, työvaatteet</p>

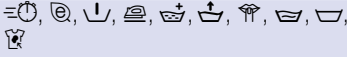



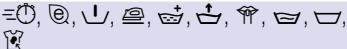
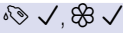

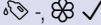
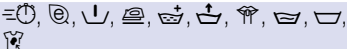
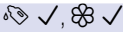

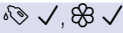























Huomautus: Noudata aina valmistajan ohjeita kaikkien pyykinpesu-, tahranpoisto- ja huuhteluaineiden annostelussa.







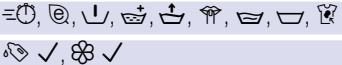
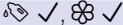

Ohjelmataulukko

Valittavissa oleva ohjelma

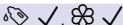
Ohjelma/pyykkilaji	Lisävalinnat/tiedot
Ohjelman nimi Lyhyt selostus ohjelmasta ja tekstiilityypit, joille ohjelma sopii.	Suurin täyttömäärä (kg) valittavissa oleva lämpötila* °C valittavissa oleva linkousnopeus* r/min mahdolliset ohjelman asetukset ja vaihtoehdot* Automaattinen annostelu Valittavissa/poistettavissa oleva ✓, ei valittavissa -
Puuvilla Normaalisti tai runsaasti likaantuneiden puuvilla- tai pellavavaatteiden puhdistukseen.	Suurin täyttömäärä 10 kg/5** kg Kylmä - 90 °C 400 - 1400 kierr/min   ✓,  ✓
Siliivät Keinokuituja tai sekoitekuitua, kuten polyamidi, polyesteri, olevan siliävän pyykin puhdistukseen.	Suurin täyttömäärä 4 kg Kylmä - 60 °C 400 - 1200 kierr/min   ✓,  ✓
Mix Erilaisten tekstiilien (puuvilla, keinokuidut ja sekoitekuitu) puhdistukseen yhdellä pesukerralla. Sopii kevyesti ja normaalisti likaantuneelle pyykille.	Suurin täyttömäärä 4 kg Kylmä - 40 °C 400 - 1400 kierr/min   ✓,  ✓
* mallista ja ohjelmasta riippuen. ** pienempi täyttömäärä kun varioSpeed .	



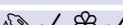

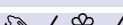
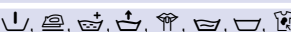
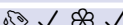

Ohjelma/pyykkilaji	Lisävalinnat/tiedot
Hienopesu/Silkki Hellävaraista käsittelyä vaativien tekstiilien kuten silkin, satiinin tai viskoosin puhdistukseen. Hellävarainen linkous tekstiilien optimaalista hoitoa varten. Suositellaan hienopesuainetta.	Suurin täyttömäärä 2 kg Kylmä - 40 °C Pois - 800 kierr/min  
Villa Villaa, esim. kashmiria tai lampaanvillaan olevien tekstiilien hellävar. puhdistukseen. Rumpu pyörii vähemmän vanuttumisen ja kutistumisen välttämiseksi. Hyvin hellävarainen, sopii käsin pestäville pyykille. Käytä ehdottomasti villanpesuainetta.	Suurin täyttömäärä 2 kg Kylmä - 40 °C Pois - 800 kierr/min  
Tummat tekstiilit Tummien tekstiilien kuten esim. farkkujen hellävaraiseen puhdistukseen. Pese vaatteet nurinpäin käännettyinä. Käytetään runsaasti vettä, huuhtelutulos optimaalinen. Hellävarainen linkous tekstiilien optimaalista hoitoa varten. Suositellaan neste-mäistä pesuainetta.	Suurin täyttömäärä 3,5 kg Kylmä - 40 °C 400 - 1200 kierr/min  
Paidat Puuvillaa, pellavaa tai sekoitekuitua olevien puseroiden ja paitojen puhdistukseen. Hellävarainen linkous rypistymisen välttämiseksi.	Suurin täyttömäärä 2 kg Kylmä - 60 °C 400 - 800 kierr/min  
* mallista ja ohjelmasta riippuen. ** pienempi täyttömäärä kun varioSpeed .	

Ohjelma/pyykkilaji	Lisävalinnat/tiedot
<p>Outdoor/Impregnointi</p> <p>Vettä hylkivien ja hengittävien tekstiilien hellävaraiseen puhdistukseen. Käytä mietoa nestepesuainetta. Älä käytä huuhteluainetta ja poista ensin huuhteluainejämät kotelosta.</p> <p>Automaattinen kuivaus matalassa lämpötilassa tekstiilien hoitamiseksi.</p> <p>1. Valitse ohjelma.</p> <p>Huomautuksia</p> <ul style="list-style-type: none"> – Kun käytät impregnointijaksoa älä vaihda tätä oletusasetusta. Ohjelma pysähtyy ennen impegnointijaksoa. – Jos haluat vain pestä pyykin, poista valinta  Huuhtelutauko, tarvittaessa. Ohjelma ei pysähdy tällöin ennen impregnointijaksoa ja käy sen sijaan ohjelman loppuun. <p>2. Käytä pyykinpesussa erityistä ulkoiluvaatteille tarkoitettua pesuainetta ja lisää oikea annos vasemmanpuoleiseen lokeroon valmistajan ohjeiden mukaan. Puhdista lokero huolellisesti etukäteen.</p> <p>3. Käynnistä ohjelma. Ohjelma pysähtyy ennen impregnointijaksoa ( Huuhtelutauko-asetuksesta riippuen).</p> <p>4. Lisää pyykin impregnointia varten annos vedenpitävyyden säilyttävää ainetta (enintään 170 ml) Annostelija manuaaliseen annosteluun.</p> <p>5. Jatka ohjelmaa painamalla valitsinta . Jälkikäsittele pyykin valmistajan ohjeiden mukaan.</p>	<p>Suurin täyttömäärä 1 kg</p> <p>Kylmä - 40 °C</p> <p>400 - 800 kierr/min</p> <p>      </p> <p> -  -</p>
<p>Peitot</p> <p>Mikrokuitupeitteiden, untuva- tai keinokuitutäytteisten tyynejen ja vaatteiden hellävaraiseen puhdistukseen. Pese suurikokoiset kappaleet yksitellen. Suositellaan hienopesuaineen säästeliästä annostelua.</p>	<p>Suurin täyttömäärä 2,5 kg</p> <p>Kylmä - 60 °C</p> <p>400 - 1200 kierr/min</p> <p>    </p> <p> -  -</p>
<p>Hygienia</p> <p>Puuvillaisten ja pellavaisten tekstiilien puhdistukseen erityisen korkeita hygieniavaatimuksia varten (esim. allergikoille).</p>	<p>Suurin täyttömäärä 6,5 kg</p> <p>Kylmä - 60 °C</p> <p>400 - 1400 kierr/min</p> <p>        </p> <p>   </p>
<p>* mallista ja ohjelmasta riippuen.</p> <p>** pienempi täyttömäärä kun varioSpeed.</p>	

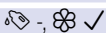
Ohjelma/pyykkilaji	Lisävalinnat/tiedot
Verhot Painavien ja keveiden verhojen puhdistukseen. Hellävarainen linkous rypistymisen välttämiseksi. Suositellaan erikoispesuainetta.	Suurin täyttömäärä 3,5 kg Kylmä - 40 °C Pois - 800 kierr/min  
myTime Ohjelman kesto voidaan säätää yksilöllisesti. Erilaisten tekstiilien (puuvilla, keinokuidut ja sekoitekuitu) puhdistukseen yhdellä pesukerralla. Tämän pesuohjelman kesto voidaan asettaa itse 20 minuutin ja enintään 60 minuutin välille, säätöväli 10 minuuttia. Huomautus: Pidennä pesuohjelman pituutta käyttämällä Huuhtelu+ .	Suurin täyttömäärä 2 kg Kylmä - 40 °C 400 - 1200 kierr/min  
Pika 15' Kevyesti likaantuneen pyykin (puuvilla, keinokuidut ja sekoitekuitu) nopeaan raikastukseen 15 minuutissa.	Suurin täyttömäärä 2 kg Kylmä - 40 °C 400 - 1200 kierr/min  
Auto Kulutusta kestävien tekstiilien (puuvilla, keinokuidut) puhdistukseen yhdellä pesukerralla. Ohjelma tunnistaa tekstiililajin ja likaisuusasteen ja sovittaa pesuajan, pesuaineja vesimäärän automaattisesti. Oletuslämpötila on 40 °C.	Suurin täyttömäärä 6 kg - -  
Auto hellävarainen Hellävaraista käsittelyä vaativien tekstiilien (puuvilla, keinokuidut) puhdistukseen yhdellä pesukerralla. Ohjelma tunnistaa tekstiililajin ja likaisuusasteen ja sovittaa pesuajan, pesuaine- ja vesimäärän automaattisesti. Oletuslämpötila on 30 °C.	Suurin täyttömäärä 3,5 kg - -  
Puuvilla Eco Normaalisti likaantuneiden puuvillavaatteiden puhdistukseen. Optimoitu energian- ja vedenkulutus.	Suurin täyttömäärä 10 kg Kylmä - 90 °C 400 - 1400 kierr/min  

* mallista ja ohjelmasta riippuen.

** pienempi täyttömäärä kun **varioSpeed**.

Ohjelma/pyykkilaji	Lisävalinnat/tiedot
Huuhtelu	-
Pyykin erillinen huuhtelu ja linkous.	-
	Pois - 1400 kierr/min
	
	
Linkous	-
Pyykin erillinen linkous.	-
	Pois - 1400 kierr/min
	
	
Veden poisto	-
Kaiken pesukoneessa jäljellä olevan pesuveden erillinen pumpaus pois, esim. kun valittu "Jää veteen".	-
	-
	-
	-
	
Rummun puhdistus	-
Pesukoneen rummun antibakteerinen puhdistus ja tulo- ja poistovesiletkujen huuhtelu.	-
	1200 kierr/min
Huomautus: Noudata aina valmistajan ohjeita pesuainetta annostellessasi.	
	
* mallista ja ohjelmasta riippuen.	
** pienempi täyttömäärä kun varioSpeed .	



Tunnistimet

Epätasapainon tunnistusjärjestelmä

Epätasapainon tunnistus korjaa automaattisesti rumpun sisälle epätasaisesti jakautuneen pyykin käynnistämällä linkouksen monta kertaa.

Jos pyykki ei näiden yritysten aikana jakaudu tasaisesti rumpuun, linkousnopeus laskee turvallisuussyistä tai linkous ei käynnisty.

Huomautus: Laita rumpuun aina yhdessä pieniä ja suuria vaatekappaleita.

Aquasensor-tunnistimet

ohjelmasta ja mallista riippuen Aquasensor tarkkailee huuhtelun aikana huuhteluveden puhtautta (siihen vaikuttavat lika ja jäljelle jäänyt pesuaine). Huuhtelukertojen kesto ja lukumäärä määritetään veden likaisuuden mukaan.



Puhdistus ja huolto



Varoitus

Hengenvaara!

Jännitteisten komponenttien koskettaminen aiheuttaa sähköiskuvaaran. Paina painiketta  ja irrota verkkopistoke.

Huomio!

Räjähdyksivaara tai tulipalon vaara!

Liuottimia sisältävistä puhdistusaineista, esim. puhdistusliuottimesta, voi syntyä myrkyllisiä höyryjä. Älä käytä liuottimia sisältäviä puhdistusaineita.

Huomio!

Laitte voi olla vaurioitunut!

Liuottimia sisältävät puhdistusaineet, esim. puhdistusliuotin, voivat vaurioittaa laitteen pintaa ja komponentteja. Älä käytä liuottimia sisältäviä puhdistusaineita.

Koneen runko/ohjauspaneeli

- Poista pesu- ja puhdistusainejäämät välittömästi.
- Pyyhi pehmeällä, kostealla liinalla.
- Älä käytä karkeita liinoja, sieniä tai puhdistusaineita (ruostumattoman teräksen puhdistusaineita).
- Älä puhdista laitetta painepesurilla.

Rumpu

Käytä klooritonta puhdistusainetta, älä käytä teräsvillaa.

Käytä epämiellyttävän hajun poistamiseen pesukoneesta tai rumpun puhdistamiseen ohjelmaa **Rummun puhdistus** ilman pyykkiä.

Kalkinpoisto

Kun annostelet pyykinpesuaineen oikein, ei kalkinpoisto yleensä ole tarpeen. Jos kalkki on poistettava, noudata kalkinpoistoaineen valmistajan ohjeita. Sopivia kalkinpoistoaineita voit tilata verkkosivuiltamme tai huoltopalvelusta.

i-Dos-pesuainekotelo ja kotelokehys

1. Annostelijoiden tyhjentäminen:

Pesuainekotelo voidaan irrottaa kokonaan, jotta voit puhdistaa kotelot, kun olet tyhjentänyt ne. Annostelusäiliöissä on poistoaukot, joissa on edessä irrotettavat tulpat. Kun tyhjännät annostelusäiliöt, poista ensin kotelon kahva, kuten alla:

a) Vedä pesuainekotelo auki.

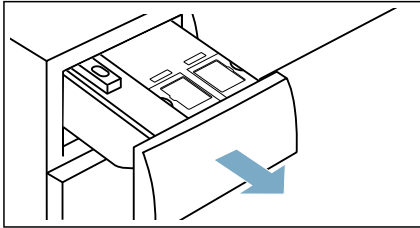

- b) Vedä salpaa (A) kotelon kahvan takana (pohjalla keskellä) hieman itseesi päin. Tämä avaa kotelon kahvan (B), jonka voit sitten irrottaa nostamalla sitä ylöspäin.

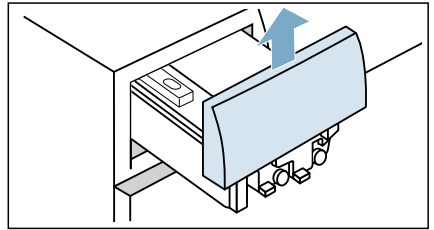
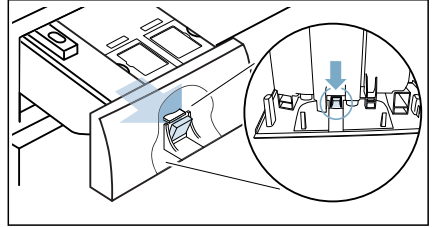

Huomautus: Laita kotelon kahva takaisin vasta, kun olet lopettanut puhdistamisen.

- c) Puhdista annostelijat siten, että vedät varoen kustakin tulpasta ja tyhjännät sisällön sopivaan astiaan.

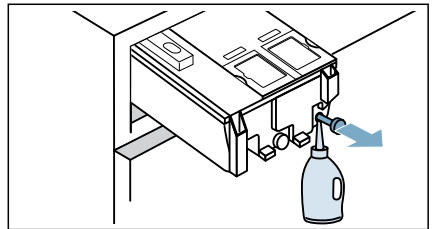

- d) Sitten työnnä tulpat kokonaan takaisin.

2. Annostelijoiden/ pesuainekoteloiden puhdistaminen:

- a) Paina salpaa ja irrota kotelo kokonaan.

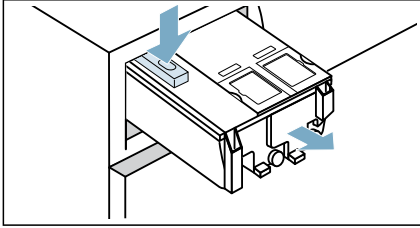

- b) Irrota varovasti kotelon kansi.

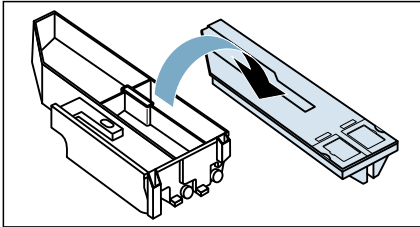

Huomio!

Pesuainekotelo saattaa vaurioitua. Pesuainekotelo sisältää sähköosia. Ne voivat vahingoittua, jos ne joutuvat kosketuksiin veden kanssa.

- Älä puhdista kantta astianpesukoneessa äläkä upota sitä veteen.



- Suojaa takakotelon liitin vedeltä, pesuaine- tai huuhteluainejäämiltä, tarvittaessa puhdista ulkopinta pehmeällä, kostealla liinalla. Kuivaa ennen kuin laitat sen takaisin.

- c) Puhdista kotelo ja kansi pehmeällä, kostealla liinalla tai pese käsisuihkulla. Puhdista myös sisäosat pehmeällä, kostealla liinalla.

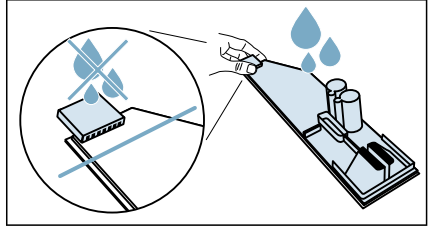

- d) Kuivaa kotelo ja kansi ja laita molemmat takaisin paikalleen.

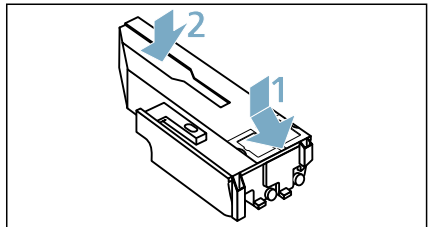

- e) Työnnä kotelon kahva takaisin sisään yläpuolelta niin, että tunnet sen kliksahtavan paikoilleen.

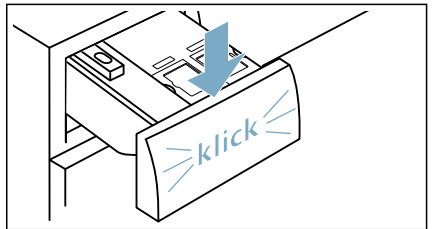

- f) Työnnä pesuainekotelo kokonaan paikalleen.

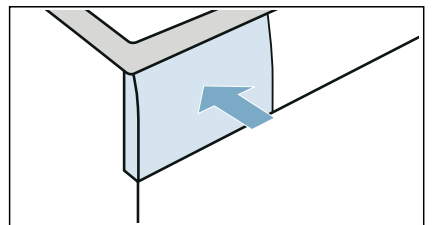

Poistovesipumppu tukossa

Huomautus: Sulje vesihana estääksesi lisäveden tulon ja varmista, että vesi poistuu pesuvesipumpun kautta.

Varoitus

Palovamman vaara!

Kun peset pyykkiä korkeassa lämpötilassa, vesi kuumenee hyvin kuumaksi. Jos joudut kosketuksiin kuuman veden kanssa, voit saada palovamman. Anna pesuvien jäähtyä.

1. Paina valitsinta . Irrota sähköjohto pistorasiasta.
2. Avaa huoltoluukku.

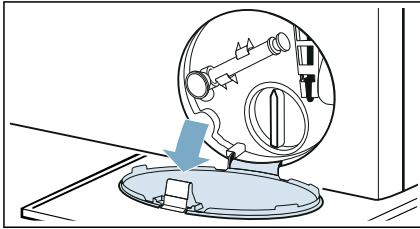

3. Poista vedenpoistoletku pidikkeestä. Poista tiivistekansi ja päästä vesi valumaan sopivaan astiaan. Aseta tiivistekansi takaisin paikalleen aseta vedenpoistoletku takaisin pidikkeeseen.

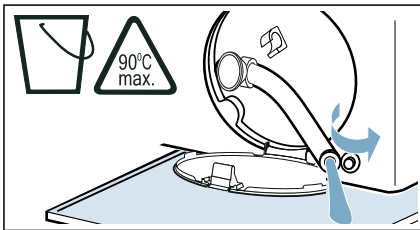

4. Avaa pumpun kansi varovasti; jäännösvettä voi valua ulos. Puhdista sisäosa, pumpun kannen kierre ja pumpun kotelo. Poistopumpun siipipyörän pitää päästä pyörimään.

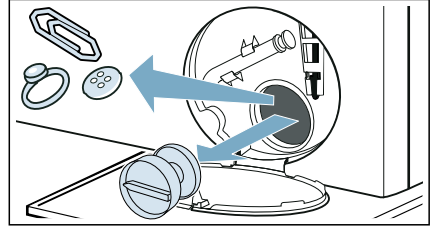

5. Aseta pumpun kansi takaisin paikalleen ja kierrä se kunnolla kiinni. Kädensijan pitää olla pystyasennossa.

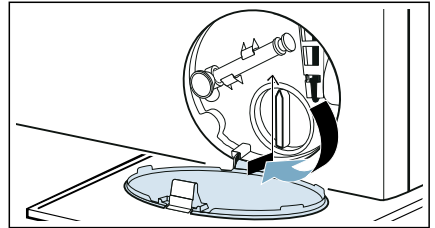

6. Sulje huoltoluukku.

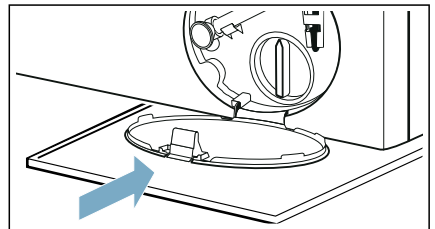

Huomautus: Estääksesi käyttämättömän pesuaineen joutumisen viemäriin seuraavan pesukerran yhteydessä: kaada 1 litraa vettä lokeroon manuaalista annostelua varten ja käynnistä ohjelma **Huuhtelu**, **Linkous** tai **Veden poisto**.

Hajulukkoon kytkettävä poistovesiletku on tukossa

1. Paina valitsinta \odot . Irrota sähköjohto pistorasiasta.
2. Irrota letkunkiristin. Irrota vedenpoistoletku varovasti; jäännösvettä voi valua ulos.
3. Puhdista vedenpoistoletku ja viemäriputken liitännäkappale.

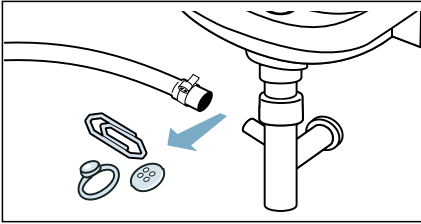

4. Asenna vedenpoistoletku takaisin paikalleen ja varmista liitäntä käyttämällä letkunkiristintä.

Tulovesiletkussa oleva suodatin tukossa

Poista vedenpaine tulovesiletkusta:

1. Sulje vesihana.
2. Valitse mikä tahansa ohjelma (paitsi ohjelmat **Huuhtelu**, **Linkous** ja **Veden poisto**).
3. Paina valitsinta $\triangleright \square$. Anna ohjelman käydä noin 40 sekuntia.
4. Paina valitsinta \odot .
5. Irrota sähköjohto pistorasiasta.

Puhdista suodattimet:

1. Kytke letku irti laitteen takaan.

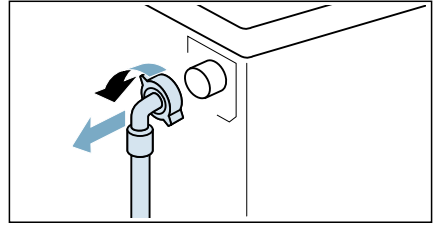

2. Käytä pihtejä apuna suodattimen poistamiseen.

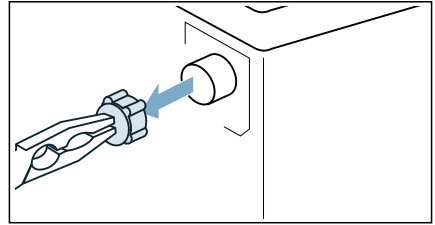

3. Puhdista suodatin pienellä harjalla.

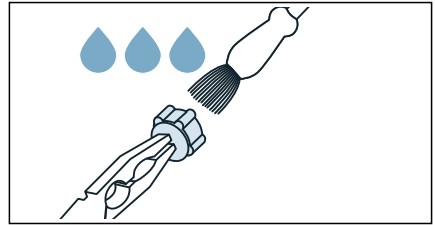

4. Liitä letku ja varmista tiiviys.

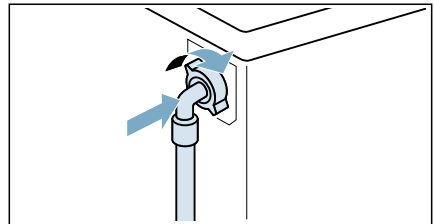

Häiriöt ja niiden korjaaminen

Hätäaukaisu

Esimerkiksi sähkökatkon sattuessa Ohjelma jatkuu, kun sähkö on taas käytettävissä.

Jos kuitenkin haluat poistaa pyykin koneesta, pesukoneen luukun saa avattua seuraavasti:

Varoitus

Palovamman vaara!

Kun peset pyykkiä korkeassa lämpötilassa, altistut palovamman vaaralle, jos joudut kosketuksiin kuuman veden ja pyykin kanssa. Jos mahdollista, anna sen jäähtyä.

Varoitus

Loukkaantumisvaara!

Käden laittaminen pyörivään rumpuun voi aiheuttaa loukkaantumisia. Älä laita kättäsi pyörivään rumpuun. Odota, kunnes rumpu on lakannut pyörimästä.

Huomio!

Vesivahinko!

Vuotava vesi voi aiheuttaa vesivahingon. Älä avaa pyykinpesukoneen luukkuja, jos luukun lasista näkyy vettä.

1. Paina valitsinta . Irrota sähköjohto pistorasiasta.
2. Avaa huoltoluukku.

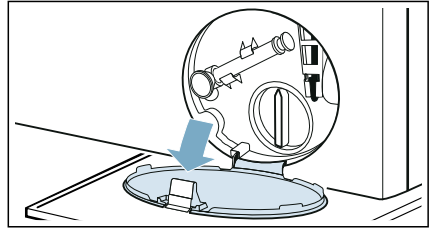

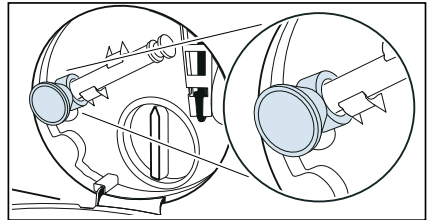

3. Poistoletkussa on imukuppi, irrota se poistoletkusta.



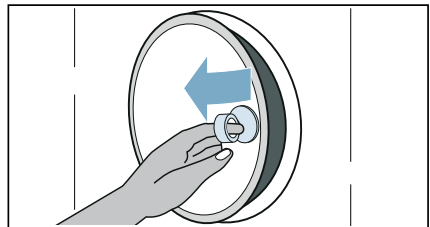
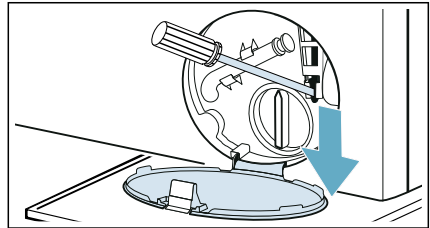



4. Poista vesi. → *Sivu 54*
5. Vedä hätäavaajaa alaspäin työkalulla ja vapauta se. Käytä imukuppia oven avaamiseen.



Häiriöt ja niiden korjaaminen.

Viat	Syy/aputoimenpide
Laitteesta vuotaa vettä.	<ul style="list-style-type: none"> ■ Liitä vedenpoistoletku oikein tai vaihda se. ■ Tiivistä tulovesiletkun kierreläitäntä.
Koneeseen ei tule vettä. Laitteeseen ei tule vettä.	<ul style="list-style-type: none"> ■ Eikö ohjelma käynnisty? ■ Onko vesihana auki? ■ Voiko tulovesiletkussa oleva suodatin olla tukossa? → <i>"Tulovesiletkussa oleva suodatin tukossa" sivulla 55</i> ■ Onko tulovesiletku taittunut tai puristuksissa?
Pesuaineen/huuhteluaineen jakelu ei toimi.	<ul style="list-style-type: none"> ■ Onko koneeseen tullut vettä? ■ Onko pesuaine/huuhteluaine jähmettynyt lokeroon/lokeroihin? ■ Onko i-Dos pumppuyksikkö tukossa? Kaada lokeron/lokeroiden tyhjentämiseksi lokeroon/lokeroihin vettä, jonka lämpötila on noin 50 °C. Älä ylitä lokeron/lokeroiden max-merkin-tää, anna liota noin yhden tunnin ajan, tyhjennä sitten lokero/lokerot ja kaada siihen/niihin jälleen pesuainetta/huuhteluainetta. Jos et saa korjattua vikaa itse, ota yhteyttä huoltopalveluun.
Väärää pesuainetta/huuhteluainetta on kaadettu annostelijaan/annostelijiin.	<p>Annostelija(t):</p> <ol style="list-style-type: none"> 1. Tyhjennä ja puhdista. 2. Täytä.
Pesuaine/huuhteluaine on jähmettynyt annostelijiin.	Puhdista ja täytä annostelijat.
Luukkua ei voida avata.	<ul style="list-style-type: none"> ■ Turvatoiminto on aktivoitunut. Onko ohjelma pysähtynyt? ■ Saako luukun avattua vain hätäaukaisun avulla? → <i>"Hätäaukaisu" sivulla 56</i> ■ Onko lapsilukko aktivoitu? Lapsilukko aktiivinen. Deaktivoi pitämällä "Lapsilukon deaktivointi" painettuna 3 sekunnin ajan. ■ Veden lämpötila liian korkea. Odota, kunnes merkkivalo luukunvalitsimessa palaa ja yritä sitten uudelleen. ■ Vedenpinta on liian korkealla. Käynnistä ensin ohjelma "Veden poisto". ■ Rumpu pysähtyy. Odota, kunnes merkkivalo luukun valitsimessa palaa ja yritä sitten uudelleen. ■ Luukun avaaja ylikuumentunut. Odota, kunnes merkkivalo luukun valitsimessa palaa ja yritä sitten uudelleen. ■ Luukku jumittunut. Poista häiritsevät kappaleet luukun alueelta ja yritä sitten uudelleen. ■ Ohjelma käynnissä. Pysäytä ohjelma tauon ajaksi ja yritä sitten uudelleen.
Ohjelma ei käynnisty.	<ul style="list-style-type: none"> ■ Oletko koskettanut valitsinta  tai valinnut  Viivästetty käynnistys-ajan? ■ Onko luukku kiinni? ■ Pesuainesäiliö auki. Sulje. ■ Onko lapsilukko aktivoitu? Lapsilukko aktiivinen. Deaktivoi pitämällä "Lapsilukon deaktivointi" painettuna 3 sekunnin ajan.

Viat	Syy/aputoimenpide
Vesi ei poistu koneesta.	<ul style="list-style-type: none"> ■ Onko poistovesipumppu tukossa? → "Poistovesipumppu tukossa" sivulla 54 ■ Voiko vedenpoistoletku viemäriputkessa olla tukossa? → "Hajulukkaan kytkettävä poistovesiletku on tukossa" sivulla 55
Rummussa ei näy vettä.	Tämä ei ole vika - vesi on näkyvän alueen alapuolella.
Linkoustulos ei ole riittävästi hyvä. Pyykki märkää/liian kostea.	<ul style="list-style-type: none"> ■ Tämä ei ole vika – epätasapainon tunnistusjärjestelmä on keskeyttänyt linkouksen, koska pyykki on jakautunut epätasaisesti. Laita rumpuun tasaisesti sekä pieniä että suurikokoisia tekstiilejä. ■ Onko  Kevyempi silitys valittu? ■ Onko valittu ohjelma-asetus  Hiljainen pesu tai ohjelma Hiljainen pesu (mallista riippuen)? ■ Onko valittu linkousnopeus liian pieni?
Linkousjakso käynnistyy useita kertoja.	Tämä ei ole vika - epätasapainon tunnistusjärjestelmä korjaa epätasapainon.
Ohjelma kestää tavallista kauemmin.	<ul style="list-style-type: none"> ■ Tämä ei ole vika - epätasapainon tunnistusjärjestelmä korjaa epätasapainon liikuttamalla pyykkiä toistuvasti. ■ Tämä ei ole vika – vaahdontunnistusjärjestelmä on aktiivinen – käynnistetty yksi huuhtelukerta.
Pesuainekotelosta voi tulla vaahtoa.	<ul style="list-style-type: none"> ■ Automaattinen annostelu: i-Dos tarkista annostelun asetukset ja pienennä tarvittaessa perusannosta. Käytä tarvittaessa toista nestemäistä pesuainetta/huuhteluainetta. ■ Manuaalinen annostelu: Oletko käyttänyt liian paljon pesuainetta? Käytä seuraavassa pesujaksossa vähemmän pesuainetta. ■ Väliön toimenpide: sekoita yksi ruokalusikallinen huuhteluainetta 1/2 litraan vettä ja kaada se manuaalisen annostelun lokeroon (ei sovellu ulkoilu-vaatteille, urheiluvaatteille tai untuvalla täytetyille vaatteille).
Ohjelman pituus muuttuu pesuvaiheen aikana.	Tämä ei ole vika – ohjelmajakso on optimoitu tietyille pesuprosessille. Tämä saattaa muuttaa kosketusnäytössä näkyvää ohjelman pituutta.
Huuhteluainelokerossa Annostelija manuaaliseen annosteluun on jäännösvettä.	Tämä ei ole vika - huuhteluaineen teho ei heikkene.
Hajut, laitteeseen ilmestyvät tahrat.	<p>Käynnistä ohjelma Rummun puhdistus ilman pyykkiä.</p> <p>Käytä pesupulveria tai valkaisuainetta sisältävää pesuainetta.</p> <p>Huomautus: Estä vaahdon muodostuminen käyttämällä vain puolet pesuaineen valmistajan suosittelemasta pesuainemäärästä. Älä käytä villalle tai hienopesuun suunniteltuja pesuaineita.</p>
Toistuva, liian runsas vaahtoaminen.	<ul style="list-style-type: none"> ■ Tarkasta perusannostelun ja annostelun voimakkuuden asetukset. ■ Tarvittaessa käytä toista nestemäistä pesuainetta.

Viat	Syy/aputoimenpide
En pysty luomaan yhteyttä kotiverkkooni.	<ul style="list-style-type: none"> ■ Wi-Fi on pois päältä. Kytke Wi-Fi päälle, jotta voit luoda yhteyden kotiverkkoosi.  tulee olla näytössä. ■ Wi-Fi on kytketty päälle, mutta yhteyttä kotiverkkoon ei saada. Tarkasta, että kotiverkkosi on käytettävissä tai yritä yhdistää uudelleen kotiverkkoosi.
Home Connect ei toimi.	<ul style="list-style-type: none"> ■ Voit etsiä ratkaisua ongelmiin Home Connectin kautta kohteesta www.home-connect.com. ■ Home Connect -toiminnon käytettävyys riippuu Home Connect -palveluiden saatavuudesta (esimerkiksi sovelluksen hankkiminen) maassasi. Home Connect -palvelut eivät ole käytettävissä kaikissa maissa - katso lisätietoja www.home-connect.com.
Laitte on äänekäs, tärisee ja "liikkuu" linkouksen aikana.	<ul style="list-style-type: none"> ■ Onko laite asennettu suoraan? → <i>"Asennon säätäminen" sivulla 18</i> ■ Onko laitteen jalat kiinnitetty kunnolla? Varmista laitteen jalkojen kiinnitys. ■ Onko kuljetustuet poistettu? → <i>"Kuljetustukien poistaminen" sivulla 14</i>
Kosketusnäytön merkki-valot eivät toimi laitteen käydessä.	<ul style="list-style-type: none"> ■ Onko ollut sähkökatkoja? ■ Ovatko sulakkeet palaneet? Vaihda sulakkeet. ■ Jos vika ilmenee toistuvasti, ota yhteys huoltopalveluun.
Pyykissä on nestemäisen pesuaineen jäämiä.	<ul style="list-style-type: none"> ■ Eräät fosfaattittomat pesuaineet sisältävät veteen liukenemattomia jäämiä. ■ Valitse Huuhtelu tai harjaa pyykki pesun jälkeen.
Muut viat	Voit korjata virheen itse, kuten näytössä näytetään. Tai paina painiketta  ja irrota verkkopistoke. Sulje vesihana ja ota yhteys huoltopalveluun.



Huoltopalvelu

Jos et voi korjata vikaa itse (→ "Häiriöt ja niiden korjaaminen." sivulla 57), käänny huoltopalvelumme puoleen.

Löydämme varmasti sopivan ratkaisun, jolloin vältyt myös huoltoteknikon turhilta käynneiltä.

Ilmoita huoltopalvelulle laitteen mallinumero (E-Nr.) ja sarjanumero (FD).

E-Nr. _____	FD _____
-------------	----------

E-Nr. Mallinumero
FD Sarjanumero

Nämä tiedot löydät mallista riippuen:

- täyttöluukun sisäpuolelta
- laitteen takaa

Luota valmistajan osaamiseen. Ota yhteys meihin. Siten varmistat, että korjauksen tekee koulutettu huoltoteknikko, joka käyttää alkuperäisiä varaosia.



Kulutusarvotaulukko

Energian- ja vedenkulutus, ohjelman kesto ja jäännöskosteus pääpesuohjelmalle
(likimääräiset arvot)

Ohjelma	Täyttömäärä	Energiankulutus*	Vedenkulutus*	Ohjelman kesto*
Puuvilla 20 °C	10 kg	0,39 kWh	90 l	3 h
Puuvilla 40 °C	10 kg	1,29 kWh	90 l	3½ h
Puuvilla Eco 40 °C **	5 kg	0,47 kWh	47 l	6 h
Puuvilla Eco 60 °C **	5 kg	0,55 kWh	47 l	6 h
Puuvilla Eco 60 °C **	10 kg	0,82 kWh	60 l	6½ h
Puuvilla 60 °C	10 kg	1,55 kWh	90 l	3¼ h
Puuvilla 90 °C	10 kg	2,75 kWh	106 l	3 h
Siliävät 40 °C	4 kg	0,85 kWh	62 l	2 h
Mix 40 °C	4 kg	0,66 kWh	45 l	1¼ h
Hienopesu/Silkki 30 °C	2 kg	0,25 kWh	37 l	¾ h
Villa 30 °C	2 kg	0,22 kWh	41 l	¾ h

Ohjelma	Likimääräinen jäännöskosteus***
	WM14U840... Enint. 1400 r/min
Puuvilla	48 %
Siliävät	40 %
Hienopesu/Silkki	30 %
Villa	45 %

Määritetyt arvot direktiivin EN60456 mukaan.

* Havaitut arvot voivat poiketa annetuista arvoista vedenpaineesta, veden kovuudesta ja tuloveden lämpötilasta, ympäristön lämpötilasta, pyykin määrästä ja likaisuudesta, käytetystä pesuaineesta, sähkövirran voimakkuuden vaihteluista ja valituista lisätoiminnoista riippuen.

** Ohjelma-asetukset suurimmalla pyörintänopeudella testausta ja energiamerkintää varten EU-direktiivin 2010/30/EU mukaan veden ollessa kylmää (15 °C).

Ohjelmat soveltuvat normaalisti likaantuneiden puuvillakankaiden puhdistamiseen, ja ne ovat yhdistetyn energian- ja vedenkulutuksen suhteen tehokkaimmat.

Ohjelman lämpötilan määrittely perustuu tekstiilien pesuohjeessa olevaan merkintään. Todellinen pesulämpötila voi poiketa merkitystä ohjelman lämpötilasta energiansäästöystistä. Pesuteho vastaa valittua lakisääteisiä vaatimuksia.

*** Jäännöskosteus-ohjelman mukaisen linkousnopeuden ja suurimman sallitun täyttömäärän mukaan.



Tekniset tiedot

Mitat:

848 mm x 598 mm x 622 mm
(korkeus x leveys x syvyys)

Paino

83 kg

Verkkoliitäntä:

Nimellisjännite 220-240V, 50 Hz

Minimi asennussuoja (≡)10 A

Nimellisteho 1900-2300 W

Vedenpaine:

100–1000 kPa (1–10 bar)

Virrankulutus valmiustilassa:

0.18 W

**Virrankulutus, kun valmiina
käytettäväksi (päälle jätetty tila):**

0.18 W

**Virrankulutus, kun verkko (Wi-Fi)
valmiustilassa/kesto:**

2.3 W / 20 mins



Aqua-Stop-takuu

Vain laitteisiin, joissa on Aqua-Stop

Kauppasopimukseen perustuvien myyjälle esitettävien takuuvaatimusten ja tuotetakuun lisäksi myönnämme korvauksen seuraavien ehtojen täytyessä:

1. Jos vaurio johtuu Aqua-Stop-järjestelmämme viasta, korvaamme kotitalousasiakkaille aiheutuneet vauriot.
2. Takuuvastuu on voimassa laitteen käyttöä.
3. Takuuoikeuden edellytyksenä on, että Aqua-Stop-järjestelmällä varustetun laitteen asennus ja liitäntä on tehty ammattitaidolla ohjeidemme mukaan; se kattaa myös asianmukaisen Aqua-Stop-jatkoletkun (alkuperäinen lisävaruste).
Takuu ei kata vesihanaan asennettuun Aqua-Stop-liitäntään meneviä viallisia tulovesiletkuja tai liittimiä.
4. Aqua-Stop-järjestelmällä varustettuja laitteita ei tarvitse valvoa käytön aikana eikä turvata jälkeinpäin sulkemalla vesihana.
Vesihana on suljettava vain, jos olet poissa pidemmän aikaa, esimerkiksi useiden viikkojen loman ajaksi.

Korjauksen tilaaminen ja neuvonta häiriötilanteissa

FIN 0207 510 700 (Lankapuhelimesta 8,28 snt/puhelu + 7 snt/min (alv 24%), matkapuhelimesta 8,28 snt/puhelu + 17 snt/min (alv 24 %))

Kaikkien maiden yhteystiedot löydät oheisesta huoltoliikeluettelosta.

BSH Hausgeräte GmbH

Carl-Wery-Straße 34

81739 München

GERMANY

siemens-home.bsh-group.com

Valmistanut BSH Hausgeräte GmbH Siemens AG:n myöntämällä tavaramerkin käyttöluvalla



9001329159 (0003)