

SIEMENS



Lave-linge séchant

WD15G442EU

siemens-home.bsh-group.com/welcome

fr Notice d'utilisation et d'installation

Register
your
product
online

Votre nouveau lave-linge séchant

Vous venez d'opter pour un lave-linge séchant de marque Siemens.

Prenez quelques minutes pour consulter cette documentation et découvrir les avantages de votre lave-linge séchant.

Conformément à la politique de qualité de la marque Siemens, nous soumettons chaque lave-linge séchant qui quitte notre usine à des contrôles minutieux afin de garantir son bon état et son bon fonctionnement.

Pour plus d'informations sur nos produits, nos accessoires, nos pièces de rechange et nos services, consultez notre site Internet www.siemens-home.bsh-group.com ou adressez-vous à nos centres de service après-vente.

Dans le cas où les notices d'installation et d'utilisation décrivent plusieurs modèles, les différences sont clairement spécifiées le cas échéant.



Ne mettez ce lave-linge séchant en service qu'après avoir lu cette Notice d'utilisation et d'installation !

Règles de présentation

⚠ Avertissement !

L'association de ce symbole et de ce mot indique une situation potentiellement dangereuse. En cas de non-observation, risques de blessures voire de mort.

Attention !

Ce mot indique une situation potentiellement dangereuse. En cas de non-observation, risques de dégâts matériels et/ou d'atteinte à l'environnement.

Remarque/astuce

Indications permettant d'utiliser l'appareil au mieux et autres informations utiles.

1. 2. 3. / a) b) c)

Les séquences d'opérations sont indiquées par des chiffres ou des lettres.

■ / -

Les listes sont matérialisées par des puces ou des tirets.

Table des matières

	Destination de l'appareil	4
	Consignes de sécurité	5
	Enfants / personnes / animaux domestiques	5
	Installation	7
	Commande	9
	Nettoyage / maintenance	12
	Respect de l'environnement	13
	Emballage / Appareil usagé	13
	Conseils pour économiser de l'énergie	13
	Installation et branchement	14
	Étendue des fournitures	14
	Consignes de sécurité	14
	Surface d'installation	15
	Installation sur un socle ou un plancher à poutres de bois	15
	Installation de l'appareil sous un plan de travail / dans une cuisine intégrée	15
	Enlever les cales de transport	15
	Longueurs de flexibles, conduites et lignes	16
	Arrivée de l'eau	17
	Évacuation de l'eau	18
	Nivellement	19
	Raccordement électrique	19
	Avant le premier lavage / séchage	20
	Transport	20
	Le plus important en bref	21
	Présentation de l'appareil	22
	Lave-linge séchant	22
	Bandeau de commande	23
	Bandeau d'affichage	24
	Linge	26
	Préparation du linge pour le lavage	26
	Préparation du linge pour le séchage	27
	Utilisation de l'appareil	28
	Préparer le lave-linge séchant	28
	Sélectionner un programme/allumer l'appareil	28
	Adapter le programme de lavage	29
	Adapter le programme de séchage	29
	Chargement du linge	30
	Doser et verser le produit lessiviel et le produit d'entretien	30
	Lancer le programme	31
	Sécurité-enfants	32
	Rajouter du linge	32
	Modifier le programme	32
	Interrompre ou mettre fin au programme le programme	33
	Fin du programme	33
	Après le lavage / séchage	34
	Tableau des programmes	35
	Programmes au programmeur	35
	Tableau de séchage	38
	Amidonage	39
	Coloration/Décoloration	39
	Trempage	39
	Modification des réglages par défaut d'un programme	39
	°C Temp.	39
	⊙ rpm (tr/min)	39
	☺ Finish in (Fin dans)	40
	* Drying (Séchage)	40
	Sélection de fonctions complémentaires	41
	≡ speed	41
	Ⓜ eco	41
	👉 Rinse+ (Rinçage+)	41
	Signal	42

 Nettoyage et entretien	43
Corps de la machine/bandeau de commande	43
Tambour de lavage	43
Détartrage	43
Nettoyage du tiroir de produit lessiviel	43
Pompe de vidange bouchée	44
Flexible d'écoulement bouché au niveau du siphon	45
Filtre bouché dans l'arrivée d'eau	45
 Défauts et remèdes	46
Déverrouillage d'urgence, par exemple en cas de coupure de courant	46
Indications dans le bandeau d'affichage	46
Défauts et remèdes	47
 Service après-vente	50
 Données techniques	50
 Valeurs de consommation	51

Destination de l'appareil

- Cet appareil est destiné uniquement à un usage domestique privé.
- N'installez pas et n'utilisez pas cet appareil dans un endroit susceptible d'être soumis au gel, ni à l'extérieur. Cet appareil risque d'être endommagé si l'eau résiduelle qu'il contient gèle. Si les tuyaux gèlent, ils peuvent se fissurer/éclater.
- Cet appareil doit uniquement être utilisé pour laver du linge domestique, composé d'articles lavables en machine et de lainages lavables à la main (se référer à leur étiquette). L'utilisation de l'appareil à d'autres fins est en dehors de la portée de son application prévue et est interdite.
- Cet appareil doit uniquement être utilisé pour sécher et rafraîchir du linge domestique, composé d'articles ayant été lavés à l'eau et adaptés au sèche-linge (se référer à leur étiquette). L'utilisation de l'appareil à d'autres fins est en dehors de la portée de son application prévue et est interdite.
- Cet appareil peut être utilisé avec de l'eau courante, de la lessive et des produits d'entretien courants du commerce (adaptés à une utilisation en machine).
- Cet appareil est destiné à être utilisé jusqu'à une hauteur de 4 000 mètres au-dessus du niveau de la mer.

Avant de mettre l'appareil sous tension :

Vérifiez que l'appareil ne présente aucun endommagement visible. Ne mettez pas l'appareil en service s'il est endommagé. En cas de problème, contactez votre revendeur spécialisé ou notre service après-vente.

Lisez et observez les notices de montage et d'utilisation, ainsi que toutes les autres informations fournies avec cet appareil.

Conservez soigneusement ces documents. Ils pourront vous être utiles par la suite ou servir aux utilisateurs suivants.

Consignes de sécurité

Les informations de sécurité et mises en garde ci-après contribuent à vous protéger contre des blessures éventuelles et à prévenir des dégâts matériels à votre environnement.

Cependant, il importe de prendre les précautions nécessaires et d'agir avec le plus grand soin lors de l'installation, de la maintenance, du nettoyage et de l'utilisation de l'appareil.

Enfants / personnes / animaux domestiques

Mise en garde Danger de mort !

Les enfants ou personnes qui ne sont pas à même d'évaluer les risques liés à l'utilisation de l'appareil risquent de se blesser ou de mettre leur vie en danger. Veuillez par conséquent noter ce qui suit :

- L'appareil peut être utilisé par des enfants âgés de plus de 8 ans, des personnes présentant des capacités physiques, sensorielles ou mentales réduites, des personnes peu expérimentées ou possédant peu de connaissances pour autant qu'elles soient supervisées ou qu'elles aient bénéficié d'instructions concernant l'utilisation de l'appareil en toute sécurité et qu'elles aient compris les risques potentiels liés à l'utilisation de l'appareil.
- Les enfants ne doivent pas jouer avec cet appareil.
- N'autorisez pas les enfants à nettoyer ou effectuer la maintenance de cet appareil sans surveillance.
- Ne laissez pas les enfants de moins de 3 ans ni les animaux domestiques s'approcher de cet appareil.
- Ne laissez pas l'appareil sans surveillance quand des enfants ou d'autres personnes qui ne peuvent pas évaluer les risques se trouvent dans le voisinage.

⚠ Mise en garde
Danger de mort !

Les enfants peuvent s'enfermer eux-mêmes à l'intérieur de l'appareil et mettre ainsi leur vie en danger.

- Ne placez pas l'appareil derrière une porte car elle pourrait obstruer le hublot de l'appareil ou empêcher son ouverture complète.
- Dès qu'un appareil est arrivé en fin de vie, tirez la fiche principale de la prise **avant** de sectionner le câble principal, ensuite détruisez le verrouillage sur le hublot de l'appareil.

⚠ Mise en garde
Risque d'asphyxie !

En autorisant les enfants à jouer avec l'emballage/film de plastic ou composants d'emballage, ils risquent de s'y empêtrer ou de les mettre sur leur tête et d'étouffer. Garder l'emballage, film de plastic et composants d'emballage hors de portée des enfants.

⚠ Mise en garde
Risque d'empoisonnement !

Les lessives et les produits d'entretien peuvent entraîner un empoisonnement en cas d'ingestion.

Si vous avalez ces derniers par accident, consultez immédiatement un médecin. Rangez les lessives et les produits d'entretien hors de portée des enfants.

⚠ Mise en garde
Irritation de la peau / des yeux !

Le contact avec des détergents ou des produits d'entretien peut provoquer des irritations des yeux/de la peau.

Rincez-vous soigneusement les yeux/la peau s'ils entrent en contact avec de la lessive ou des produits d'entretien.

Conservez les lessives et les produits d'entretien hors de portée des enfants.

Installation

Mise en garde **Risque de choc électrique/ d'incendie/de dommage matériel/de dommage à l'appareil !**

Si l'appareil n'est pas correctement installé, cela peut aboutir à une situation dangereuse. Assurez-vous de ce qui suit :

- La tension principale sur la prise de courant doit correspondre à la tension nominale spécifiée sur l'appareil (plaque signalétique). Les charges connectées et les fusibles requis sont spécifiés sur la plaque signalétique.
- L'appareil doit uniquement être connecté à une source de courant alternatif par le biais d'une prise à contact de protection correctement installée. Cette prise de courant doit être librement accessible à tout moment.
- La prise secteur et la prise à contact de protection doivent correspondre et le système de mise à la terre doit être correctement installé.
- L'installation doit être pourvue d'une section transversale adéquate.

- La prise secteur doit être librement accessible à tout moment. Si cela n'est pas possible, afin de respecter les règles de sécurité en vigueur, un commutateur (coupure bipolaire) doit être intégré dans l'installation permanente en conformité avec les règles d'installation électrique.
- Si vous utilisez un disjoncteur différentiel à courant résiduel, utilisez uniquement un disjoncteur portant le marquage suivant : . La présence de ce marquage est le seul moyen d'être sûr que l'appareil satisfait à tous les règlements en vigueur.

Mise en garde **Risque de choc électrique / d'incendie / de dommage matériel / de dommage à l'appareil !**

L'altération ou la détérioration du câble principal de l'appareil peut entraîner une décharge électrique, un court-circuit ou un incendie en raison d'une surchauffe.

Le câble principal ne peut pas être coudé, écrasé ou altéré et ne peut entrer en contact avec aucune source de chaleur.

⚠ Mise en garde
Risque d'incendie /
de dommage matériel /
de dommage à l'appareil !

L'utilisation de rallonges ou de blocs multiprises peut provoquer un incendie en raison d'une surchauffe ou d'un court-circuit.

Connectez l'appareil directement à une prise avec mise à la terre qui a été correctement installée.

N'utilisez pas de rallonges, de blocs multiprises ni de coupleurs à plusieurs voies.

⚠ Mise en garde
Risque de blessure /
de dommage matériel /
de dommage à l'appareil !

- L'appareil risque de vibrer ou de bouger en cours de fonctionnement, et donc de provoquer des blessures ou des dommages matériels. Placer l'appareil sur une surface propre, plane et solide, en utilisant un niveau à bulle pour vous guider, niveler l'appareil à l'aide des pieds à visser.
- Si vous saisissez l'appareil par des parties saillantes quelconques (ex. le hublot de l'appareil) en vue de le soulever ou de le déplacer, ces parties risquent de se briser et de vous blesser. Ne saisissez pas l'appareil par aucune partie saillante pour le déplacer.

⚠ Mise en garde
Risque de blessure !

- L'appareil est très lourd. Son soulèvement risque de causer des blessures. Ne soulevez pas l'appareil vous-même.
- L'appareil présente des arêtes vives sur lesquelles vous risquez de vous couper les mains. Ne saisissez pas l'appareil par ses arêtes vives. Porter des gants de protection pour le soulever.
- Les flexibles et les câbles principaux peuvent constituer un danger de trébuchement avec des blessures pour conséquence s'ils ne sont pas correctement acheminés. Acheminer les flexibles et les câbles de sorte qu'ils ne constituent aucun danger de trébuchement.

Attention !
Domage matériel/dommage à
l'appareil

- En cas de pression d'eau trop élevée ou trop basse, l'appareil risque de ne pas pouvoir fonctionner correctement. Cela peut également provoquer des dommages matériels ou endommager l'appareil. Assurez-vous que la pression d'eau dans le système d'alimentation en eau est d'au moins 100 kPa (1 bar) et qu'elle n'excède pas 1 000 kPa (10 bars).

- Des dommages matériels ou un dommage à l'appareil risquent d'être la conséquence de tuyaux altérés ou détériorés. Les tuyaux d'eau ne peuvent pas être ni coudés, ni écrasés, ni altérés ni coupés.
- L'utilisation de tuyaux d'une autre marque pour raccorder l'alimentation en eau risque de provoquer des dommages matériels ou d'endommager l'appareil. Utilisez uniquement les tuyaux fournis avec l'appareil ou des tuyaux de rechange d'origine.
- L'appareil est sécurisée pour le transport par des dispositifs de sécurité pour le transport. Des dommages à l'appareil risquent d'être la conséquence si les dispositifs de sécurité pour le transport ne sont pas enlevés avant d'utiliser l'appareil. Il importe d'enlever complètement tous les dispositifs de sécurité pour le transport avant d'utiliser l'appareil pour la première fois. Conserver séparément ces dispositifs de sécurité pour le transport. Afin d'éviter de détériorer l'appareil en cours de transit, il est important de replacer les dispositifs de sécurité pour le transport si l'appareil doit être transporté.

Commande

Mise en garde **Risque d'explosion / d'incendie !**

Le linge qui est entré en contact avec des solvants, de l'huile, de la cire, des produits éliminant la cire, de la peinture, de la graisse ou des détachants, risque de prendre feu lorsqu'il est séché dans la machine, voire même provoquer l'explosion de l'appareil. Veuillez donc prendre en compte ce qui suit :

- Bien rincer le linge avec de l'eau chaude et de la lessive avant de le sécher dans la machine.
- Ne pas placer de linge dans l'appareil pour le sécher s'il n'a pas été lavé auparavant.
- Ne pas utiliser l'appareil si des produits chimiques ont été utilisés pour nettoyer le linge.

Mise en garde **Risque d'explosion/ d'incendie !**

- Le linge qui a été préalablement traité avec des produits nettoyants contenant des solvants (détachant, solvants de nettoyage) peut provoquer une explosion dans le tambour. Bien rincer le linge avec de l'eau avant de le laver dans la machine.

- Certains objets risquent de prendre feu en cours de séchage, voir même de provoquer l'incendie ou l'explosion de l'appareil. Enlever tous les briquets ou allumettes des poches des articles de linge.
- De la poussière de charbon ou de farine autour de l'appareil peuvent provoquer une explosion. S'assurer que la zone autour de l'appareil est propre lorsque celui-ci fonctionne.

⚠ Mise en garde
Risque d'incendie /
de dommage matériel /
de dommage à l'appareil !

Si le programme est terminé avant que le cycle de séchage ne soit fini, le linge ne refroidit pas suffisamment et risque de prendre feu ou de provoquer des dommages matériels ou d'endommager l'appareil.

- Au cours de la dernière phase du cycle de séchage, le linge dans le tambour n'est pas chauffé (cycle de refroidissement). Ceci a pour effet que le linge reste à une température à laquelle il n'est pas endommagé.

- Ne pas éteindre l'appareil avant que le cycle de séchage ne soit terminé sauf si vous enlevez immédiatement tous les articles de linge du tambour immédiatement et les étalez (pour dissiper la chaleur).

⚠ Mise en garde
Risque d'empoisonnement !

Des fumées toxiques peuvent être refoulées par des agents de nettoyage qui contiennent des solvants, par ex. solvant de nettoyage.

N'utilisez aucun agent de nettoyage qui contient des solvants.

⚠ Mise en garde
Risque de blessure !

- Si vous placez tout votre poids/vous asseyez sur le hublot de l'appareil lorsque celui-ci est ouvert, l'appareil risque de basculer et de provoquer des blessures. Ne vous appuyez pas de tout votre poids sur le hublot de l'appareil lorsqu'il est ouvert.
- Si vous grimpez sur l'appareil, le plan de travail risque de casser et de provoquer des blessures. Ne grimpez pas sur l'appareil.
- Vous risquez de blesser vos mains si vous les introduisez dans le tambour pendant qu'il tourne encore. Patientez jusqu'à ce que le tambour s'arrête de tourner.

Mise en garde **Risque de brûlure !**

Lorsque vous lavez du linge à haute température, vous risquez de vous brûler si vous entrez en contact avec le produit de nettoyage chaud (par ex. lorsque vous évacuez un produit de nettoyage chaud dans un évier).

Ne mettez pas vos mains dans le produit de nettoyage chaud.

Mise en garde **Irritation de la peau/des yeux !**

De la lessive et des produits d'entretien risquent d'être projetés si vous ouvrez le bac à produits en cours de fonctionnement de l'appareil.

Rincez-vous soigneusement les yeux/la peau s'ils entrent en contact avec de la lessive ou des produits d'entretien.

Consulter immédiatement un médecin en cas d'ingestion accidentelle.

Attention ! **Dompage matériel / dommage à l'appareil**

- Si la quantité de linge dans l'appareil excède la capacité de charge maximum, l'appareil risque de ne pas pouvoir fonctionner correctement. Cela peut également provoquer un dommage matériel ou endommager l'appareil. Ne pas dépasser la capacité de charge maximum de linge sec. S'assurer de respecter les capacités de charge maximum spécifiées pour chacun des programmes.
→ *Page 35*
- De la mousse et du caoutchouc mousse risquent de se déformer et de fondre s'ils sont séchés dans l'appareil. Ne pas sécher dans l'appareil des articles de linge qui contiennent de la mousse ou du caoutchouc mousse.
- Des dommages matériels ou un dommage à l'appareil risquent d'être la conséquence si vous versez la mauvaise quantité de lessive ou d'agent de nettoyage. Utiliser des lessives/produits d'entretien/agents de nettoyage et adoucissants conformément aux instructions du fabricant.

Nettoyage / maintenance

Mise en garde **Danger de mort !**

Cet appareil fonctionne à l'électricité. Il existe un danger d'électrocution si vous entrez en contact avec des composants se trouvant sous tension. Veuillez donc noter ce qui suit :

- Mettre l'appareil hors tension. Débrancher l'appareil du secteur (retirer la prise).
- Ne jamais tirer la fiche principale avec des mains mouillées.
- Pour retirer la fiche principale de la prise, toujours tirer la fiche elle-même et non pas par le câble principal, sans quoi celui-ci risque d'être endommagé.
- Ne pas entreprendre de modifications techniques sur l'appareil ou ses équipements.
- Les réparations et tout autre travail sur l'appareil doivent être effectuées uniquement par notre service à la clientèle ou par un électricien. Ceci s'applique également pour le remplacement du câble principal (si nécessaire).

- Des câbles principaux de rechange peuvent être commandés auprès de notre service à la clientèle.

Mise en garde **Risque d'empoisonnement !**

Des fumées toxiques peuvent être refoulées par des agents de nettoyage qui contiennent des solvants, par ex. solvant de nettoyage.

N'utilisez aucun agent de nettoyage qui contient des solvants.

Mise en garde **Risque de choc électrique/de dommage matériel/de dommage à l'appareil !**

La pénétration d'humidité dans l'appareil peut provoquer un court-circuit.

N'utilisez pas d'appareil à pression ni d'appareil à vapeur, de tuyau, ni de pistolet pulvérisateur pour nettoyer votre appareil.

Mise en garde **Risque de blessure /** **de dommage matériel /** **de dommage à l'appareil !**

L'utilisation de pièces de rechange ou d'accessoires d'une autre marque peut s'avérer être dangereuse et de provoquer des dommages matériels ou d'endommager l'appareil.

Pour des raisons de sécurité, utiliser uniquement des pièces de rechange et des accessoires d'origine.

Attention ! **Dommage matériel / dommage** **à l'appareil**

Des agents de nettoyage et agents de pré-traitement du linge (p. ex. produit éliminant les taches, sprays de pré-lavage, etc.) risquent de causer des dommages s'ils entrent en contact avec les surfaces de l'appareil. Veuillez donc prendre en compte ce qui suit :

- Éviter que ces agents n'entrent en contact avec les surfaces de l'appareil.
- N'utiliser rien d'autre que de l'eau et un chiffon doux et humide pour nettoyer l'appareil.
- Éliminer tout détergent, spray et autres résidus immédiatement.

Respect de **l'environnement**

Emballage / Appareil usagé



Éliminez l'emballage en respectant l'environnement.



Cet appareil est marqué selon la directive européenne 2012/19/UE relative aux appareils électriques et électroniques usagés (waste electrical and electronic equipment - WEEE). La directive définit le cadre pour une reprise et une récupération des appareils usagés applicables dans les pays de la CE.

Conseils pour économiser de **l'énergie**

- Utilisez la quantité maximale de linge permise par le programme respectif. Vue d'ensemble des programmes → *Page 35*
- Lavez le linge normalement sale sans pré-lavage.
- **Mode économie d'énergie:** le bandeau d'affichage s'éteint au bout de quelques minutes, la touche ▷||| clignote. Appuyer sur n'importe quelle touche pour activer l'éclairage. Le mode d'économie d'énergie n'est pas activé lorsqu'un programme tourne.
- Les températures de programme indiquées s'orientent sur la température mentionnée sur l'étiquette d'entretien que comporte chaque article textile. Pour des raisons d'économie d'énergie, tout en assurant un résultat de lavage optimal, la température de lavage réelle peut différer de la température de programme indiquée.
- Si le linge doit être séché ensuite dans l'appareil, sélectionnez la vitesse d'essorage maximale. Plus grande aura été l'extraction d'eau du linge, plus le temps de séchage sera court et plus importantes seront les économies d'énergie.
Ne faites pas sécher du linge mouillé.



Installation et branchement

Étendue des fournitures

Remarque : Vérifiez si la machine présente des avaries de transport. Ne mettez pas en service une machine endommagée. En cas de réclamation, veuillez vous adresser au revendeur auprès duquel vous avez acquis l'appareil ou à notre service après-vente

→ Page 50

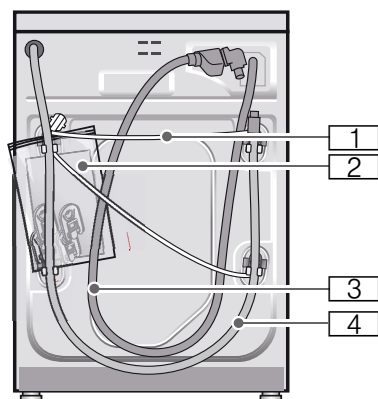

- 1 Cordon d'alimentation électrique
- 2 Sachet de rangement:

- Notice d'utilisation et d'installation
- Répertoire du réseau de service après-vente*
- Garantie*
- Coiffes pour obstruer les orifices restants une fois les cales de transport enlevées

- 3 Flexible d'arrivée d'eau sur le modèle Aqua-Stop

- 4 Flexible d'écoulement d'eau
- 5 Coude pour fixer le flexible d'écoulement d'eau*
- 6 Flexible d'écoulement d'eau sur les modèles standard/Aqua-Secure

* selon le modèle

Accessoire supplémentaire : un collier à vis de \varnothing 24 - 40 mm (commerce spécialisé) permettant le raccordement du flexible d'écoulement d'eau à un siphon.

Outils utiles

- Niveau à bulle pour la mise à niveau
- Clés à vis avec embout:
 - calibre 13 pour retirer les cales de transport et
 - calibre 17 pour ajuster les pieds de l'appareil

Consignes de sécurité

⚠ Mise en garde **Risques de blessures !**

- Le lave-linge séchant est très lourd. Soyez prudent pour soulever/ transporter le lave-linge séchant.
- Un soulèvement du lave-linge séchant par des pièces saillantes (par ex. hublot du lave-linge séchant) peut entraîner le bris de pièces et causer des blessures. Ne pas soulever le lave-linge séchant par ses pièces saillantes.
- Si les flexibles et les lignes du secteur n'ont pas été posés correctement, vous risquez de trébucher et de vous blesser. Posez les flexibles, conduites et câbles de sorte que personne ne puisse trébucher dessus.

Attention ! **Dompage de l'appareil**

Les flexibles dans lesquels l'eau gèle peuvent se déchirer/éclater. N'installez pas le lave-linge séchant dans des zones à risque de gel ni à l'air libre.

Attention !**Dégât des eaux**

Les points de raccordement des flexibles d'arrivée d'eau et d'écoulement d'eau sont sous une pression d'eau élevée. Pour éviter des fuites ou des dégâts des eaux, veuillez impérativement respecter les consignes figurant dans ce chapitre!

Remarques

- Outre les consignes énoncées ici, vous aurez peut-être à respecter aussi les prescriptions particulières énoncées par vos compagnies distributrices d'eau et d'électricité.
- En cas de doute, confiez le branchement à un spécialiste.

Surface d'installation

Remarque : Le lave-linge séchant doit être stable de telle sorte qu'il ne se déplace pas.

- La surface d'installation doit être dure et plane.
- Des sols/revêtements de sol mous ne sont pas appropriés.

Installation sur un socle ou un plancher à poutres de bois**Attention !****Dommages à l'électroménager**

Le lave-linge séchant peut bouger lors du cycle d'essorage et se renverser ou basculer de sa base.

Bloquez toujours les pieds du lave-linge séchant à l'aide des pattes de retenue.

Pattes de retenue : numéro de commande WMZ 2200, WX 975600, CZ 110600, Z 7080X0.

Remarque : S'il est fixé sur une poutre en bois :

- Installez le lave-linge séchant de préférence dans un angle de la pièce.
- Sur le plancher, vissez un panneau de bois résistant à l'eau (d'une épaisseur de 30 mm minimum).

Installation de l'appareil sous un plan de travail / dans une cuisine intégrée**Mise en garde****Danger de mort !**

Risque d'électrocution en cas de contact avec des composants sous tension.

Ne pas enlever la plaque de recouvrement de l'appareil.

Remarques

- La niche doit faire 60 cm de largeur.
- Installer le lave-linge séchant uniquement sous un plan de travail continu, relié fermement avec les armoires voisines.

Enlever les cales de transport**Attention !****Dommage de l'appareil**

- Pour le transport, la machine est immobilisée par des cales de transport. Pendant la marche de la machine, les cales de transport non retirées risquent d'endommager le tambour par exemple. Avant la première utilisation, enlevez impérativement et entièrement les 4 cales de transport. Rangez les cales.
- Pour éviter des dégâts au cours d'un transport ultérieur, réincorporez impérativement les cales avant d'effectuer le transport.

Remarque : Conservez les vis et les douilles.

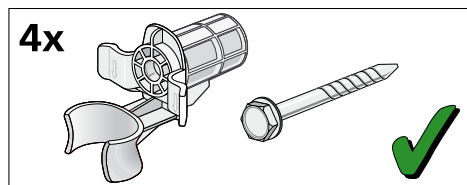

1. Retirer les flexibles des fixations.

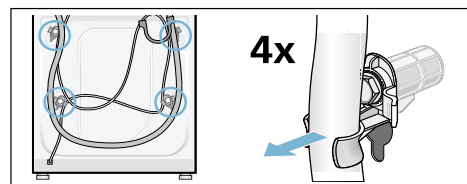

2. Dévisser les 4 cales de transport à l'aide d'une clé plate SW13 et les retirer. Enlever les douilles. Sortir le cordon d'alimentation de ses supports.

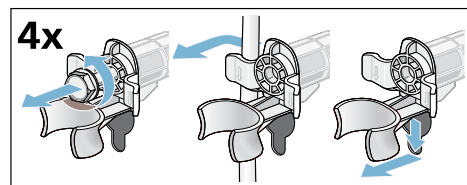

3. Mettre les couvercles en place. Verrouiller fermement les couvercles en appuyant sur le crochet de blocage.

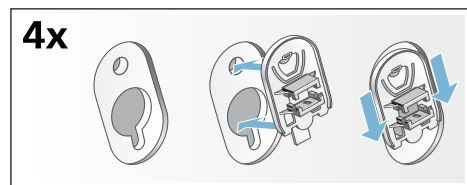

Longueurs de flexibles, conduites et lignes

Raccordement à gauche

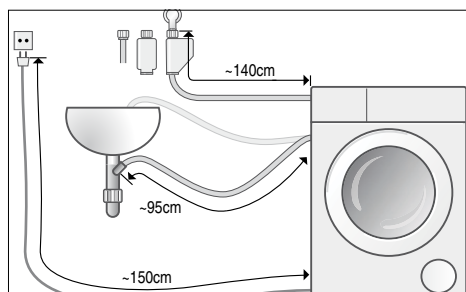

OU

Raccordement à droite

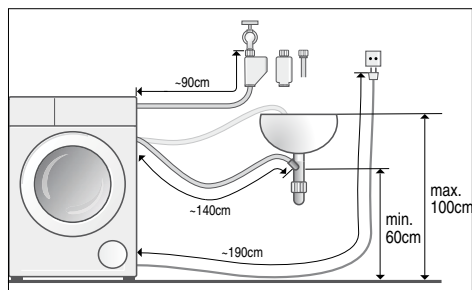

Remarque : En cas d'utilisation des portes-flexible, les longueurs de flexible possibles diminuent !

Disponible chez le distributeur / service après-vente:

- Rallonge pour flexible Aqua-Stop et flexible d'arrivée d'eau froide (env. 2,50 m).
N° réf.: WMZ 2380, WZ 10130, CZ 11350, Z 7070X0.
- Flexible d'arrivée plus long (env. 2,20 m) pour modèle standard.

Arrivée de l'eau

Mise en garde Danger de mort !

Risque d'électrocution en cas de contact avec des composants sous tension.

Ne plongez pas le dispositif de sécurité Aqua-Stop dans l'eau (il contient une électrovanne).

Remarques

- Remarque : faire fonctionner le lave-linge séchant uniquement avec de l'eau de ville froide.
- Ne raccordez jamais la machine au mitigeur d'un chauffe eau accumulateur ouvert.
- Ne pas utiliser de flexible d'arrivée d'eau usagé. Utiliser uniquement le flexible d'arrivée d'eau fourni à la livraison ou acheté chez un revendeur spécialisé agréé.
- Ne pliez pas ou bien ne coincez pas le flexible d'arrivée d'eau.
- Ne modifiez pas (raccourcir, couper) le flexible d'arrivée d'eau (la solidité n'est plus garantie).
- Ne serrez les raccords qu'à la main. Si vous serrez des raccords trop fermement avec un outil (pince), cela risque d'endommager les filetages.

Pression optimale de l'eau dans le réseau de conduites

au moins 100 kPa (1 bar)

maximum 1000 kPa (10 bar)

Robinet grand ouvert, il doit couler au minimum 8 litres / minutes.

Si la pression de l'eau est plus élevée, il faut installer un réducteur de pression en amont.

Branchement

Raccorder le flexible d'arrivée d'eau au robinet (26,4 mm = 3/4") et sur l'appareil (pas nécessaire sur les modèles avec Aquastop, installé en fixe) :

■ Modèle : **Standard**

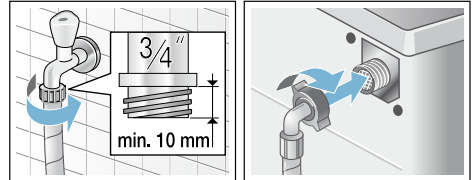

■ Modèle : **Aqua-Secure**

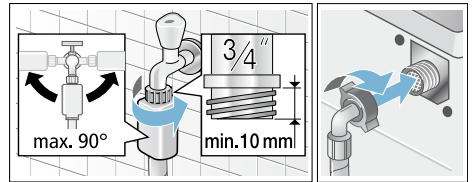

■ Modèle : **Aquastop**

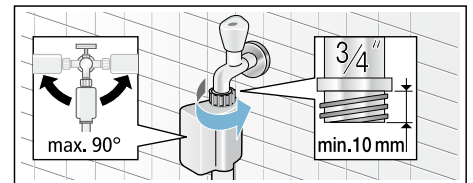

Remarque : Ouvrir prudemment le robinet d'eau tout en vérifiant si les raccords sont étanches. La jonction par vis se trouve sous la pression régnant dans la conduite d'eau.

Évacuation de l'eau

Mise en garde Risque de brûlure !

Vous risquez de vous ébouillanter pendant le lavage à haute température, en cas de contact avec le bain lessiviel très chaud par ex. pendant la vidange du bain très chaud dans un lavabo. Ne mettez pas la main dans le bain lessiviel chaud.

Attention ! Dégât des eaux

Si, en raison de la pression élevée de l'eau pendant la vidange, le flexible d'évacuation glisse hors du lavabo ou du point de raccordement, l'eau qui s'écoule peut provoquer des dégâts. Sécurisez le flexible pour l'empêcher de sortir.

Attention ! Endommagement de l'appareil / des textiles

Si l'extrémité du flexible d'évacuation plonge dans l'eau vidangée, de l'eau risque d'être réaspirée dans l'appareil et d'endommager l'appareil/les textiles. Veillez à ce que :

- le bouchon n'obture pas l'orifice d'écoulement du lavabo.
- l'extrémité du flexible d'évacuation d'eau ne plonge pas dans l'eau vidangée.
- l'eau s'écoule avec une rapidité suffisante.

Remarque : Ne pas couder le flexible d'évacuation et ne pas l'étirer.

Branchement

■ Évacuation dans une vasque de lavabo

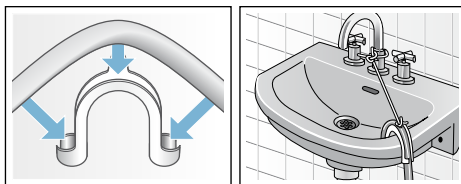

■ Écoulement dans un siphon

Le point de raccordement doit être sécurisé par un collier de flexible de \varnothing 24 - 40 mm (commerce spécialisé).

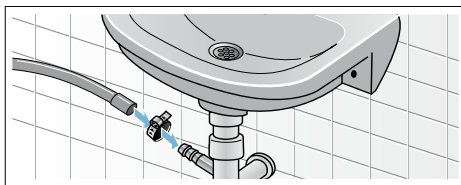

■ Écoulement dans un tuyau en plastique avec manchon en caoutchouc ou dans un avaloir d'égout

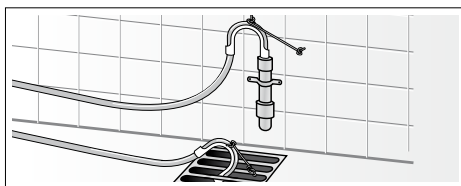

Nivellement

1. Dévissez le contre-écrou dans le sens des aiguilles d'une montre à l'aide d'une clé.
2. Vérifiez le niveau du lave-linge séchant avec un niveau à bulle et corrigez-le si nécessaire. Tournez le pied de l'appareil pour modifier la hauteur.

Remarque : Les quatre pieds du lave-linge doivent être solidement fixés au sol.

Le lave-linge séchant ne doit pas bouger !

3. Ne bougez plus le pied et vérifiez à nouveau le niveau. Saisissez le pied et n'ajustez pas la hauteur.

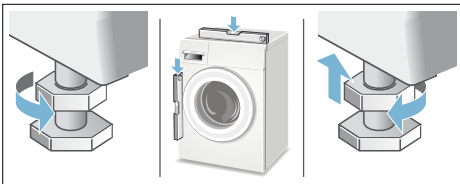

Remarques

- Les contre-écrous des quatre pieds de l'appareil doivent être fermement vissés contre la carrosserie.
- Si l'appareil n'est pas parfaitement à niveau, il risque de faire beaucoup de bruit, de vibrer et de se « déplacer » tout seul.

Raccordement électrique

Sécurité électrique

⚠ Mise en garde **Risque d'électrocution !!**

Danger de mort en cas de contact avec des composants sous tension.

- Retirez la fiche électrique uniquement par la fiche et pas par le cordon car il pourrait être endommagé.

- Saisissez la fiche uniquement avec les mains sèches.
- Ne débranchez jamais la fiche pendant le fonctionnement.
- Raccordement du lave-linge séchant au courant alternatif via une prise femelle à contacts de terre réglementairement installée.
- La tension du secteur et celle indiquée sur le lave-linge séchant (plaque signalétique) doivent concorder.
- La tension de fonctionnement ainsi que l'ampérage nécessaire du fusible/disjoncteur figurent sur la plaque signalétique.

Assurez-vous que :

- La fiche mâle et la prise de courant vont ensemble.
- Les fils du cordon présentent une section suffisante.
- Le système de mise à la terre est correctement installé.
- L'opération du changement du cordon électrique (si nécessaire) est réservée à un électricien agréé. Le cordon d'alimentation électrique de rechange est disponible auprès du service après-vente.
- N'utilisez pas de fiches / prises multiples ni de câbles prolongateurs.
- En cas d'utilisation d'un disjoncteur différentiel, n'utilisez qu'un type de disjoncteur arborant le symbole . Seule la présence de ce symbole garantit que ce disjoncteur satisfait aux prescriptions en vigueur.
- La fiche mâle reste à tout moment accessible.
- Le cordon électrique n'est pas plié, pincé, modifié, coupé et n'a pas été en contact avec des sources de chaleur.

Avant le premier lavage / séchage

Avant de quitter l'usine, le lave-linge séchant a subi des tests approfondis. Afin d'éliminer l'eau résiduelle des procédures de test, exécuter la première fois le programme **Nettoyage/tambour sans linge**.

Remarque :

- Le lave-linge séchant doit être installé et branché correctement. Installation et branchement → *Page 14*
- Ne jamais mettre en service un lave-linge séchant endommagé. Prévenez le service après-vente → *Page 50*

1. Brancher la fiche dans la prise de courant.
2. Ouvrir le robinet d'eau.
3. Mettre l'appareil sous tension.
4. Fermer la porte. Ne pas charger de linge.
5. Sélectionner le programme **Nettoyage/tambour 40°C**.
6. Ouvrir le bac à produits.
7. Verser environ 1 l d'eau dans le compartiment **II**.
8. Remplir le compartiment **II** de produit lessiviel complet selon les indications du fabricant pour saleté superficielle.

Remarque : Pour éviter la formation de mousse, utilisez uniquement la moitié de la quantité de produit lessiviel recommandée. N'utilisez pas de lessive pour lainages ou textiles délicats.

9. Fermer le bac à produits.
10. Appuyer sur **Start/Reload (Départ/Rajout)**.
11. Éteindre l'appareil à la fin de programme.

Votre lave-linge séchant est maintenant prêt à l'emploi.

Transport

Travail préparatoire

1. Fermez le robinet.
2. Évacuez la pression du flexible d'arrivée d'eau.
Filtre du flexible d'eau d'arrivée bloqué
3. Videz l'eau résiduelle si nécessaire.
Videz la pompe obstruée
4. Débranchez la prise du lave-linge séchant.
5. Démontez les flexibles.

Poser les cales de transport:

1. Enlevez et rangez les couvercles. Utilisez éventuellement un tournevis.

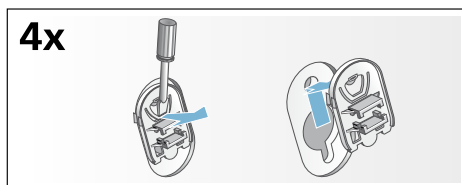

2. Mettez les 4 douilles en place. Bridez fermement le cordon d'alimentation électrique contre les fixations. Mettez les vis en place et serrez-les à fond.

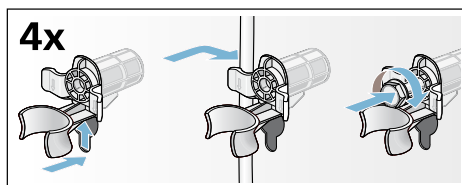



Avant la mise en service :

Remarques

- Enlevez **toujours** les cales de transport!
- Pour empêcher lors du lavage suivant que du produit lessiviel non utilisé gagne l'évacuation: versez 1 l d'eau dans le compartiment **II**, puis lancez le programme **Essorage/Vidange**.

Le plus important en bref

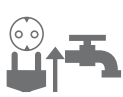
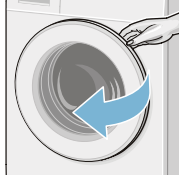
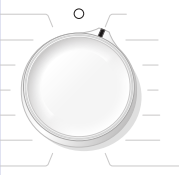
- 1**







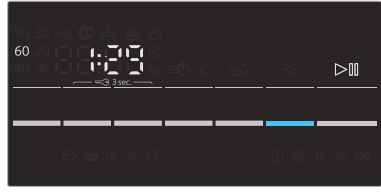

Brancher la fiche dans la prise de courant.
Ouvrir le robinet d'eau.

Ouvrir le hublot du lave-linge séchant.

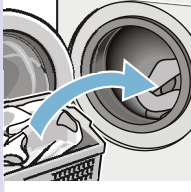
Sélectionner le programme de lavage/séchage.



Charge max. dans le bandeau d'affichage.
- 2**

Si nécessaire, modifiez les réglages par défaut du programme et/ou sélectionnez d'autres fonctions complémentaires.

Triez le linge.

Chargez le linge.
- 3**

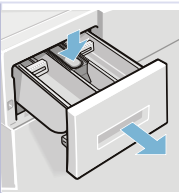
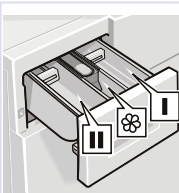

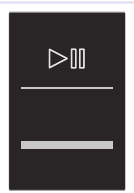



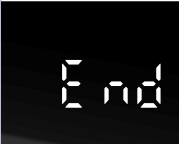

Ouvrez le tiroir à produit lessiviel.

Dosez la lessive conformément à la recommandation de dosage → Page 30

Fermez le hublot du lave-linge séchant.

Appuyez sur **Start/Reload (Départ/Rajout)**
- 4**

Fin du programme.

Régler le programmeur sur **Arrêt**.

Ouvrir le hublot du lave-linge séchant et retirer le linge.

Fermer le robinet d'eau et débrancher la fiche de la prise de courant.

Présentation de l'appareil

Lave-linge séchant

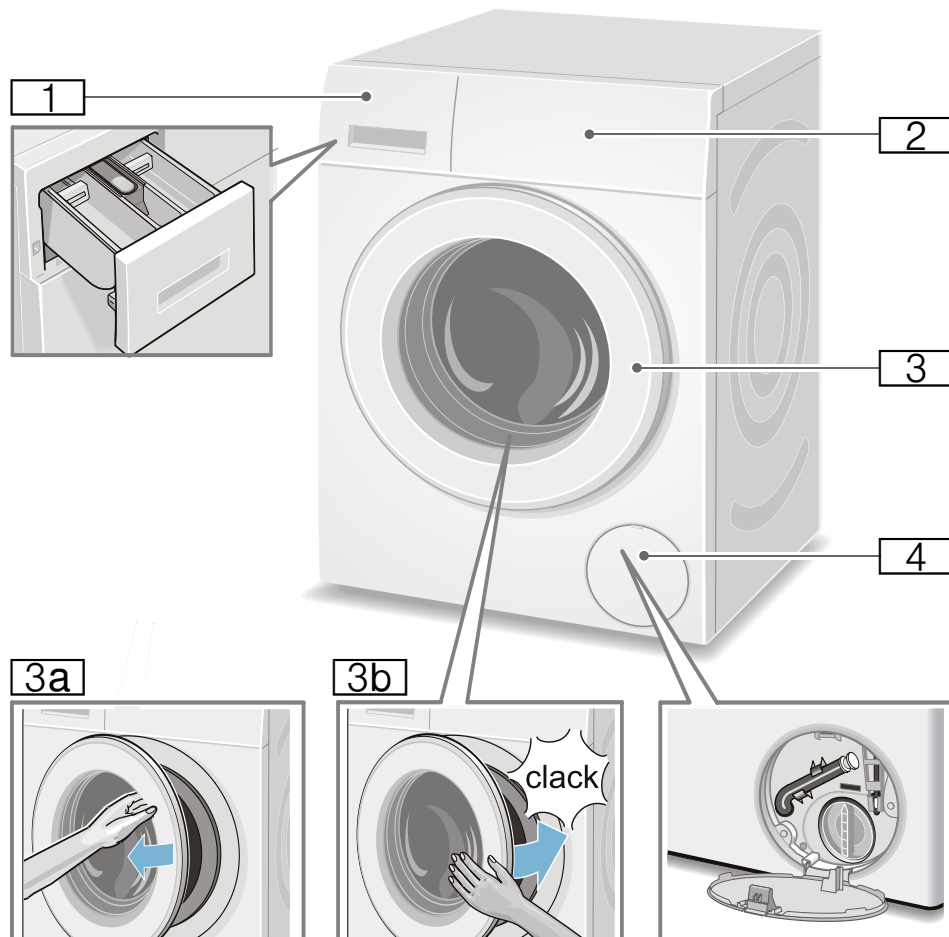

- 1** Bac à produits
- 2** Zone de commande / bandeau d'affichage
- 3** Hublot avec poignée
- 3a** Ouvrir le hublot
- 3b** Fermer le hublot
- 4** Trappe de service

Bandeau de commande

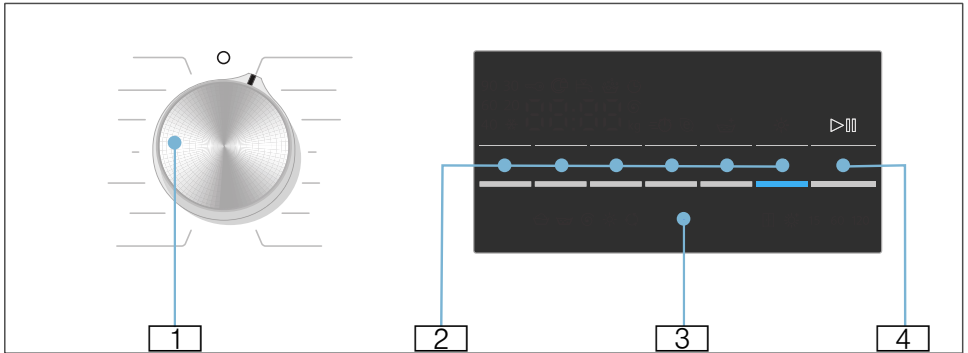

Modifier les préréglages du programme sélectionné et sélectionner des fonctions additionnelles:







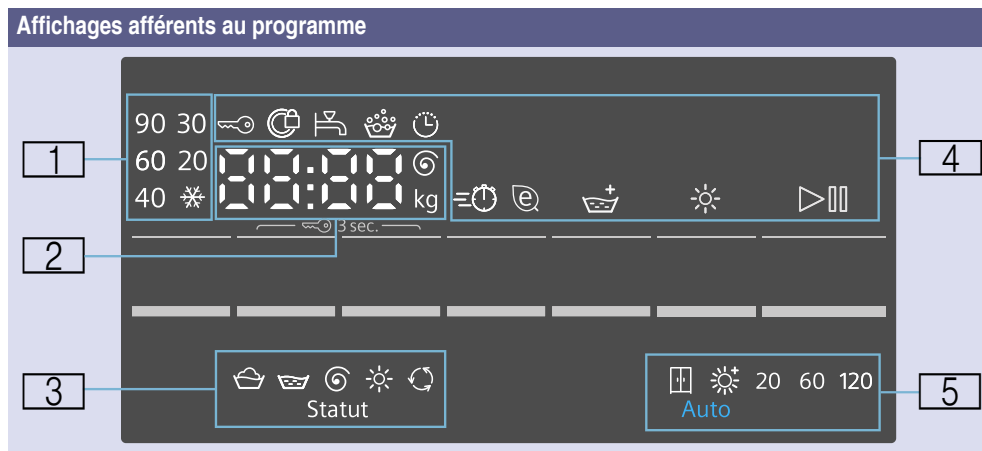











- 1 Sélectionnez un programme. Le programmateur peut tourner dans les deux sens. Pour éteindre le lave-linge séchant, régler le programmateur sur **Arrêt**.
- 2 Appuyer sur les touches pour modifier les préréglages. → *Page 39*
Appuyer sur les touches pour obtenir des fonctions additionnelles. → *Page 41*

- 3 Bandeau d'affichage pour remarques.
- 4 Démarrez le programme. Appuyer sur la touche **Start/Reload (Départ/Rajout)** pour lancer le programme, l'interrompre (par ex. pour ajouter du linge) et pour l'arrêter → *Page 32*

Bandeau d'affichage



1	Température pour le programme de lavage	❄ (froid) – 90°	Température en °C
2	Informations relatives au programme	1:50*	Durée du programme après la sélection du programme en h:min (heures:minutes).
		1 – 24 h	Fin dans en h (h=heure).
		7.0 kg*	Charge max. pour le programme choisi
		0 – 1500 Ⓢ*	Vitesse d'essorage en tours par minute. Si la vitesse d'essorage 0 est sélectionnée, tous les processus d'essorage sont annulés et l'eau est évacuée après le dernier cycle de rinçage.
Stade actuel du programme:	End		Fin du programme
	0:00		Le processus de repassage facile est en cours → Page 33
	----		Fin du programme avec réglage de la vitesse d'essorage ----
Autres informations:	E: - -*		Affichage d'erreurs
	0*		Réglage du volume du signal sonore → Page 42
3	Symboles de la progression du programme		Lavage
			Rinçage
			Essorage/Vidange
			Séchage
			Repassage facile

4 Remarques afférents au programme et symboles additionnels de fonctions	 allumé	Allumé, si la sécurité-enfants a été activée → Page 32
	 clignote	La sécurité-enfants est activée, le programmeur a été dérégulé ou les touches ont été actionnées.
	 allumé	Lorsque la porte est verrouillée
	 clignote	Si l'on appuie sur la touche Départ/Rajout de linge pour démarrer le programme lorsque la porte n'est pas correctement fermée.
	 allumé	Pression de l'eau trop faible. Ceci rallonge la durée du programme.
	 clignote	Le robinet d'eau n'est pas ouvert ou l'eau n'est pas sous pression.
		Allumé, en cas de détection d'un excès de mousse, un cycle de rinçage supplémentaire est enclenché.
		Allumé, si Fin dans a été sélectionné
 speed		Allumé lorsque la fonction additionnelle souhaitée a été sélectionnée, voir détails → Page 41
 eco		
 Rinse+ (Rinçage+)		
 Drying (Séchage)		Activé lorsque la fonction de séchage est activée
Start/Reload (Départ/Rajout)		Allumé lorsque l'appareil est en service ; clignote lorsque l'appareil est prêt ou est à l'arrêt.
5 Mode de séchage pouvant être sélectionné et temps de séchage		Prêt à ranger (automatique)
		Extra sec (automatique)
	20	refroidissement de la machine 20 minutes
	60, 120	séchage à temps limité 60/120
* selon les programmes/fonctions additionnelles sélectionnés		



Linge

Préparation du linge pour le lavage

Tri du linge suivant :

Triez le linge selon les consignes d'entretien et indications du fabricant figurant sur les étiquettes d'entretien par:

- Type de tissu / de fibre
 - Couleur
- Remarque :** Le linge peut déteindre ou ne sera pas correctement propre. Lavez séparément le linge blanc et de couleur.
Lavez séparément le linge de couleur neuf.
- Degré de salissure
 - **peu sale**
Ne pas prélever; sélectionnez éventuellement la fonction additionnelle  **speed** additional function.
 - **normalement sale**
Sélectionnez un programme avec prélavage. Soumettez le cas échéant les taches à un traitement préalable.
 - **très sale**
Introduisez moins de linge. Sélectionnez un programme avec prélavage. Soumettez le cas échéant les taches à un traitement préalable.
 - **taches:** enlevez / prétraitez les taches tant qu'elles sont encore fraîches. Tamponnez-les d'abord avec de l'eau savonneuse, ne frottez pas. Lavez ensuite le linge avec le programme approprié. Les taches rebelles/incrustées peuvent nécessiter plusieurs lavages avant de disparaître complètement.
 - Symboles sur les étiquettes d'entretien

Remarque : Les chiffres figurant dans les symboles indiquent la température maximale de lavage à employer.

-  convient pour un lavage normal;
par ex. programme **Coton**
-  nécessite un lavage ménageant;
par ex. programme **Synthétiques**
-  nécessite un lavage particulièrement ménageant;
par ex. programme **Délicat/Soie**
-  lavable à la main; par ex. programme **Laine** 
-  Ne pas laver le linge en machine.

Épargner le linge et le lave-linge séchant:

Attention ! Dommages sur l'appareil/sur les textiles

Des corps étrangers (par ex. des pièces de monnaie, trombones, épingles, pointes) risquent d'endommager le linge ou des composants du lave-linge séchant.

Pour cette raison, respectez les consignes suivantes lors de la préparation de votre linge:

- Lors du dosage de tous les produits lessiviels, produits d'aide au lavage, produit d'entretien et détergents, respectez impérativement les consignes de leurs fabricants.
- Ne dépassez pas la charge maximale indiquée. Un surremplissage altère le résultat de lavage.

- Évitez tout contact entre les surfaces du lave-linge séchant et les produits de nettoyage et de traitement préalable du linge (détachant, aérosol de pré lavage, etc.). Le cas échéant, essuyez immédiatement, avec un chiffon humide, les résidus de brouillard de pulvérisation et d'autres résidus/gouttes.
- Videz toutes les poches. Enlevez les corps étrangers.

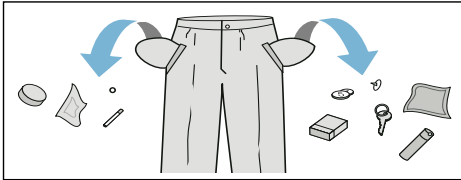

- Faites attention aux pièces métalliques (trombones, etc.) et retirez-les.
- Il faudrait retrousser les pantalons, les tricotés et textiles fragiles, par ex. le linge tricoté, les t-shirts ou pulls molletonnés avant de les laver.
- Vérifiez bien si les soutiens-gorges à baleines sont lavables en machine.
- Lavez les textiles délicats dans un filet (bas, voilages, soutien-gorge à baleines).
- Fermez les fermetures Éclair, boutonnez les housses.
- À l'aide d'une brosse, enlevez le sable éventuellement présent dans les poches et dans les revers.
- Enlevez les petites roulettes des rideaux ou placez-les dans un filet.

Préparation du linge pour le séchage

Remarque : Pour garantir un résultat de séchage uniforme, triez le linge selon :

- Le type de tissu
- Le programme de séchage
- Les symboles d'entretien indiqués sur les étiquettes d'entretien.

Séchez uniquement le linge adapté au sèche-linge ou présentant les symboles d'entretien suivants :

- ☐ = séchez à température normale (**Séchage**)
- ☐ = séchez à basse température (**Séchage délicat**)

Les textiles suivants ne doivent pas être séchés au sèche-linge :

- ☒ = symbole « sèche-linge interdit »
- Laine ou textiles contenant de la laine.
- Textiles délicats (soie, rideaux synthétiques).
- Textiles contenant du caoutchouc mousse ou des matériaux similaires.
- Textiles traités avec des liquides inflammables, par ex. avec du détachant, de l'éther, du diluant. Risque d'explosion !
- Textiles contenant de la laque ou des substances similaires.

Remarques

- Avant le séchage, les textiles lavés à la main doivent être essorés à la vitesse d'essorage appropriée.
- Avant le séchage, essorez à la vitesse maximale. Une vitesse d'essorage supérieure à 1000 t/min est recommandée pour le coton (supérieure à 800 t/min pour les textiles délicats).
- Ne repassez pas le linge immédiatement après le séchage. Il est recommandé de rouler le linge pour répartir uniformément l'humidité résiduelle.
- Pour garantir de bonnes performances de séchage, les quilts, tissus en éponge et autres textiles de grande dimension doivent être séchés séparément. Ne séchez jamais plus de cinq (ou plus de 4 kg de) serviettes éponges à la fois.
- Ne dépassez pas la charge maximale.

2. Ouvrir le robinet d'eau.
En raison de la technologie de condensation d'eau utilisée pour le séchage, le robinet d'eau raccordé doit rester ouvert pendant le processus de séchage pour en garantir le bon déroulement.

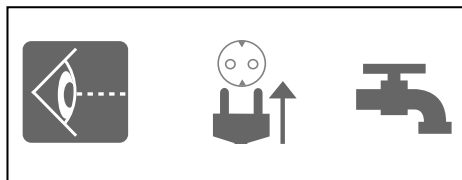

3. Ouvrir la porte.

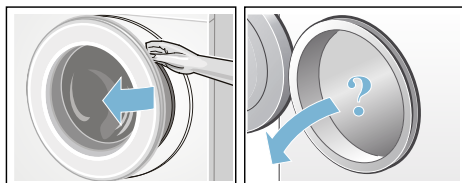

Sélectionner un programme/ allumer l'appareil

Remarque :

Si vous avez activé la sécurité-enfants, vous devez d'abord la désactiver avant de pouvoir régler un programme.

- Sélectionnez le programme souhaité à l'aide du programmateur. Le programmateur peut tourner dans les deux sens.
Le lave-linge séchant est allumé.

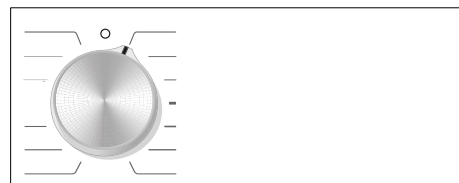

Les informations suivantes apparaissent en continu dans le bandeau d'affichage pour le programme sélectionné :

- durée du programme,
- la température pré-réglée,
- la charge maximale (lorsque le hublot est ouvert).

Utilisation de l'appareil

Préparer le lave-linge séchant

Ce lave-linge séchant a été testé avant la livraison. Pour éliminer l'eau résiduelle provenant des tests, exécuter le premier cycle de lavage sans linge et avec le programme **Nettoyage/ tambour**.

Avant le premier lavage/séchage
→ Page 20

Remarque :

- N'allumez jamais un lave-linge séchant défectueux!
- Contactez le service après-vente
→ Page 50

1. Brancher la fiche dans la prise de courant.

Adapter le programme de lavage

Vous pouvez utiliser les préréglages affichés ou adapter de façon optimale le programme choisi aux pièces de linge en modifiant les préréglages ou en choisissant des fonctions additionnelles. Les réglages et fonctions additionnelles pouvant être sélectionnés dépendent du programme de lavage/séchage sélectionné.

Tableau des programmes → Page 35

Remarques

- Des options peuvent être sélectionnées, désactivées ou modifiées selon la progression du programme.
- Toutes les touches sont sensibles, il suffit de les effleurer légèrement. En sélectionnant et maintenant enfoncées les touches **°C Temp.**, **rpm (tr/min)**, **Finish in (Fins dans)**, les possibilités de réglage s'affichent automatiquement l'une après l'autre

Modification du préréglage d'un programme de lavage, par ex. la température de lavage:

- Appuyer sur la touche **°C Temp.** pour régler la température de lavage souhaitée.



Modifier des fonctions additionnelles d'un programme de lavage, par ex. sélection de **speed** :

Appuyer sur la touche **speed/eco** jusqu'à ce que le voyant lumineux **speed** s'allume.

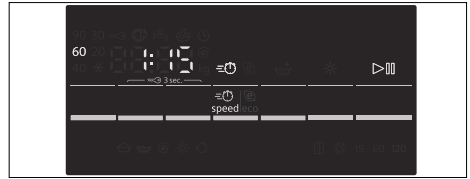

Remarque :

Après la modification des préréglages et/ou des fonctions additionnelles, la durée du programme peut changer.

Adapter le programme de séchage

Remarque :

Si vous avez sélectionné uniquement la fonction séchage ou lavage et séchage sans interruption, vous pouvez modifier le préréglage de la fonction séchage en cas de besoin.

Tableau des programmes → Page 35

Modifier les préréglages d'une fonction séchage:

- Appuyer sur la touche *** Drying (Séchage)**, pour régler le mode de séchage désiré ou le temps de séchage (uniquement possible pour un programme pour le séchage individuel).

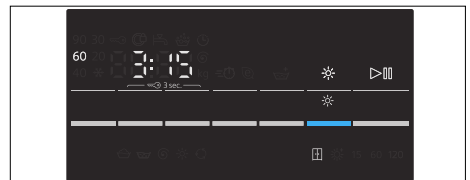

Remarque :

Après la modification des préréglages de la fonction séchage, la durée du programme peut changer.

Chargement du linge

Mise en garde **Danger de mort !**

Les pièces de linge qui ont été préalablement traitées avec des détergents contenant des solvants comme par exemple des produits détachants risquent de provoquer une explosion après avoir été placées dans le lave-linge séchant.

Avant de placer les pièces de linge dans l'appareil, rincez-les d'abord à fond à la main.

Remarques

- Introduisez ensemble les petites et les grandes pièces de linge. Les pièces de linge de tailles différentes se répartiront mieux pendant l'essorage. Certaines pièces de linge peuvent engendrer un balourd.
 - Ne dépassez pas la charge maximale de linge indiquée. Un surremplissage pénalise le résultat de lavage et favorise le froissage.
1. Dépliez les pièces de linge préalablement triées et introduisez-les dans le tambour.
 2. Veillez à ce que du linge ne reste pas coincé entre le hublot et le joint en caoutchouc.

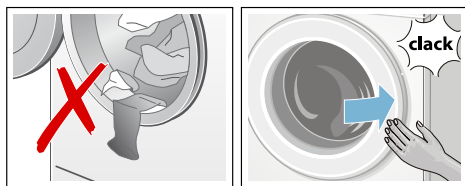

3. Fermez le hublot.

Remarque : Le voyant lumineux de la touche **Start/Reload (Départ/Rajout)** clignote et les préréglages du programme sont affichés en continu dans le bandeau d'affichage. Il est possible de modifier les préréglages.

Doser et verser le produit lessiviel et le produit d'entretien

Attention !

Dommages à l'électroménager

Les détergents et les agents de prétraitement du linge (par ex. détachant, agents de prélavage, etc.) peuvent endommager les surfaces du lave-linge séchant.

Éloignez-les des surfaces du lave-linge séchant. À l'aide d'un chiffon mouillé, retirez immédiatement les résidus de pulvérisation et tout autre résidu ou gouttelette.

Dosage

Dosez les détergents et les produits d'entretien selon :

- la dureté de l'eau (demandez à votre compagnie des eaux),
- les spécifications du fabricant sur l'emballage,
- la quantité de lessive,
- la saleté.

Remplissage des bacs

1. Ouvrez le bac à produits.

Mise en garde **Irritation de la peau/des yeux !**

Si le bac à produit est ouvert pendant que l'appareil fonctionne, du détergent/produit d'entretien peut s'écouler.

Ouvrez soigneusement le bac.

Si du détergent/produit d'entretien entre en contact avec vos yeux ou votre peau, rincez-les/la abondamment.

Si vous l'avez par accident, consultez immédiatement un médecin.

2. Versez du détergent et/ou du produit de nettoyage.

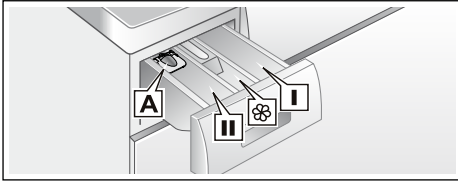

Bac I	Détergent pour le pré-lavage.
Bac ☼	Assouplissant, amidon. Ne dépassez pas la charge maximale.
Bac II	Lessive pour le lavage principal, adoucisseur d'eau, produit blanchissant, détachant.
Bac A*	Pour doser le détergent liquide.

*selon le modèle

Remarques

- Respectez toujours les instructions du fabricant lorsque vous dosez tous les détergents, aides au nettoyage, produits d'entretien et agents de nettoyage.
- Diluez les produits épais avec de l'eau (assouplissant, amidon, etc.). Cela empêche les blocages.
- Faites attention en ouvrant le bac à produits lorsque l'appareil est en fonctionnement.
- Si un programme de séchage individuel est sélectionné, veuillez ne pas ajouter de détergent et/ou de produit d'entretien dans l'appareil.

Doseur* pour détergent liquide

*selon le modèle

Positionnez le doseur pour mesurer la bonne quantité de détergent liquide :

1. Ouvrez le bac à produits. Appuyez sur l'insert et retirez entièrement le bac.
2. Faites coulisser le doseur vers l'avant, repliez-le et enclenchez-le jusqu'à l'obtention d'un « clic ».

3. Réinsérez le bac.

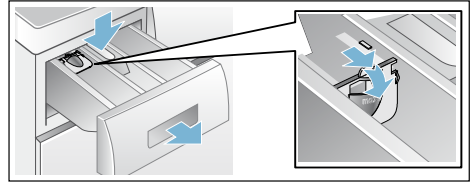

Remarque : N'utilisez pas de doseur pour les détergents en gel et pour la lessive en poudre, ni pour les programmes avec pré-lavage, ni lorsqu'un temps de fin est sélectionné.

Pour les modèles sans doseur, versez le détergent liquide dans le bac approprié et placez-le dans le tambour.

Lancer le programme

Appuyer sur la touche **Start/Reload (Départ/Rajout)**. Le témoin lumineux s'allume et le programme démarre.



Remarque : Si vous voulez assurer que le programme ne puisse pas être déréglé par mégarde, sélectionnez la sécurité-enfants.



Dans le bandeau d'affichage est indiqué "Fin dans" en cours d'exécution du programme ou bien la durée du programme et les symboles pour la progression du programme après le début du programme de lavage.

Bandeau d'affichage → Page 24

Sécurité-enfants

Vous pouvez verrouiller le lave-linge séchant pour empêcher un dérèglement des fonctions par inadvertance. Pour cela, activez la sécurité-enfants après le lancement du programme.

Activer / Désactiver: appuyer sur les touches  **rpm (tr/min)** et  **Finish in (Fin dans)** pendant environ 3 secondes. Le symbole  s'allume dans le bandeau d'affichage. Si le signal de touche est activé, un signal acoustique retentit.

-  s'allume: la sécurité-enfants est activée.
-  clignote: la sécurité-enfants est activée et le programmeur a été dérèglé. Afin d'éviter que le symbole  ne clignote, replacer le programmeur sur le programme de sortie. Le symbole est à nouveau allumé.

Remarque :

La sécurité-enfants peut rester activée jusqu'au prochain démarrage d'un programme, même après avoir éteint le lave-linge séchant. Vous devez alors désactiver la sécurité-enfants avant le lancement du programme et éventuellement la réactiver après le lancement de celui-ci.

Rajouter du linge

Après le démarrage du programme, il est possible si nécessaire de rajouter du linge ou d'en retirer.

Appuyer sur la touche **Start/Reload (Départ/Rajout)**. Le lave-linge séchant vérifie s'il est possible de rajouter du linge.

Remarques

- En présence d'un niveau d'eau élevé, d'une température élevée ou si le tambour tourne, le hublot reste verrouillé pour des raisons de sécurité et il n'est pas possible de rajouter du linge. Si le bandeau d'affichage affiche ce qui suit:
 s'allume → Rajout pas possible. Pour poursuivre le programme, appuyer sur la touche **Start/Reload (Départ/Rajout)**.
- Attendre jusqu'à ce que le symbole de blocage de hublot  s'éteigne pour pouvoir ouvrir celui-ci.
- Ne laissez pas le hublot ouvert longtemps – de l'eau sortant du linge pourrait couler.
- Pendant la phase de séchage, impossible d'activer la fonction rajout linge.

Modifier le programme

Si par erreur vous avez démarré un mauvais programme, vous pouvez changer le programme de la manière suivante:

1. Appuyez sur **Start/Reload (Départ/Rajout)**.
2. Choisissez un autre programme. Modifier éventuellement les préréglages du programme sélectionné et/ou sélectionner des fonctions additionnelles.
3. Appuyez sur **Start/Reload (Départ/Rajout)**. Le nouveau programme reprend depuis le début.

Interrompre ou mettre fin au programme le programme

En cas de programme de lavage à haute température:

1. Appuyer sur la touche **Start/Reload (Départ/Rajout)**.
2. Pour faire refroidir le linge, sélectionner **Rinçage**.
3. Appuyer sur la touche **Start/Reload (Départ/Rajout)**.

En cas de programme de lavage à basse température:

1. Appuyer sur la touche **Start/Reload (Départ/Rajout)**.
2. Sélectionner **Essorage/Vidange**.
3. Appuyer sur la touche **Start/Reload (Départ/Rajout)**.

Fonctions séchage:

1. Sélectionnez **Séchage** ou **Séchage délicat**.
2. Appuyer sur la touche *** Dryng (Séchage)** et régler un temps de séchage de 20 minutes.
3. Appuyer sur la touche **Start/Reload (Départ/Rajout)**.

Fin du programme

End (Fin) ou **----** (**Arrêt cuve pleine** = sans essorage final) apparaît sur le bandeau d'affichage et un signal acoustique retentit.

Réglage du volume du signal sonore
→ Page 42

Si la touche **----** (**Arrêt cuve pleine** = sans essorage final) a été sélectionnée, appuyer sur la touche **Start/Reload (Départ/Rajout)** pour lancer l'essorage final.

Remarques

- Le programme se poursuit avec la vidange de l'eau et l'essorage du linge (il est possible de modifier préalablement la vitesse standard d'essorage).
- Si vous désirez uniquement vider l'eau, appuyer env. 1 minute après le démarrage du programme sur la touche **Start/Reload (Départ/Rajout)** avant que ne débute le cycle d'essorage. Le programme s'interrompt et le verrouillage de hublot se débloque. Vous pouvez extraire le linge.
- Le clignotement de **Hot (chaud)** dans le bandeau d'affichage avant que ne soit terminé la fonction séchage signifie que la température dans le tambour est trop élevée. Le programme pour le refroidissement du tambour est exécuté, jusqu'à ce que la température dans le tambour soit moins élevée.
- Le processus de repassage facile débute dès que le séchage est terminé afin d'éviter que le linge ne se froisse si vous ne le retirez pas immédiatement. Le programme dure environ 30 minutes. L'affiche du temps indique **0:00** et le symbole  s'affiche dans en tant que symbole de statut. Vous pouvez appuyer sur l'une des touches ou tourner le sélecteur de programmes sur une autre position afin de terminer ce processus. Ensuite, le hublot se déverrouille et vous pouvez retirer le linge.

Après le lavage / séchage

1. Ouvrir le hublot et retirer le linge.
2. Régler le programmeur sur **Arrêt**. L'appareil est mis hors tension.
3. Fermer le robinet d'eau.
Ne s'applique pas en cas de modèles équipés de l'Aqua-Stop.

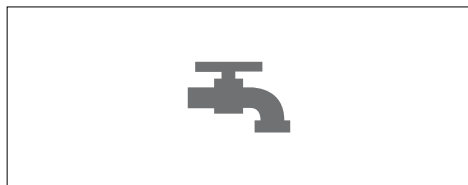

Remarques



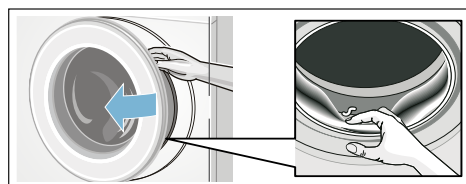















- Ne pas oublier de pièces de linge dans le tambour. Elles risquent de rétrécir lors de la prochaine lessive ou de déteindre sur une autre pièce de linge.
- Éliminer tout corps étranger éventuel du tambour et du joint en caoutchouc - risque de rouille.



- Laisser le hublot et le tiroir à produit lessiviel ouverts afin que l'eau restante puisse s'évaporer.
- Toujours retirer le linge.
- Toujours attendre la fin du programme, sans quoi l'appareil risque d'être encore verrouillé. Ensuite mettre l'appareil sous tension et attendre son déverrouillage.
- Le mode économie d'énergie est activé lorsque le bandeau d'affichage s'éteint après la fin du programme. Pour l'activer, sélectionner une touche quelconque.

Tableau des programmes

Programmes au programmateur

Programme / type de linge	Options / remarques
Nom du programme Explication succincte du programme et indication des textiles auxquels il convient.	charge maximale selon EN50229 charge max. pour le lavage/ charge max. pour le séchage température réglable en °C vitesse d'essorage réglable en tr/min fonctions additionnelles possibles pour le lavage fonctions additionnelles possibles pour le séchage
Coton Textiles solides, textiles résistant à l'ébullition, en coton ou en lin. Remarque : * Charge réduite pour la fonction additionnelle  .	max. 7.0(5.0)* kg/4.0 kg ❄ (froid) – 90 °C ----, 400 – 1500 tr/min  ,  ,   , ❄
Coton + Prélavage Programme gros consommateur d'énergie, pour des textiles solides, très sales, en coton ou en lin. Remarque : * Charge réduite pour des fonctions additionnelles  .	max. 7.0(5.0)* kg/4.0 kg ❄ (froid) – 90 °C ----, 400 – 1500 tr/min  ,  ,   , ❄
Synthétiques Textiles en tissus synthétiques ou mélangés.	max. 4.0 kg/2.5 kg ❄ (froid) – 60 °C ----, 0 – 1200 tr/min  ,  ,   , ❄
Mix Mixed load consisting of textiles made of cotton and synthetics.	max. 4.0 kg/2.5 kg ❄ (froid) – 40 °C ----, 0 – 1500 tr/min  ,  ,   , ❄

Programme / type de linge	Options / remarques
<p>Outdoor/Imperméabiliser</p> <p>Vêtements tout temps et de plein air revêtus d'une membrane, textiles hydrophobes.</p>	<p>max. 1.0 kg/1.0 kg</p> <p>❄ (froid) – 40 °C</p> <p>0 – 800 tr/min</p> <p>☹, ☹, ☹</p> <p>☹</p>
<p>Chemises</p> <p>Convient pour des chemises/chemisiers en coton, lin, fibres synthétiques ou mélange de fibres.</p>	<p>max. 2.0 kg/2.0 kg</p> <p>❄ (froid) – 60 °C</p> <p>----, 0 – 800 tr/min</p> <p>☹, ☹, ☹</p> <p>☹</p>
<p>HygienicWash</p> <p>Un programme innovant pour prétraiter du linge sec par de l'air chaud (jusqu'à 70°C) pour des exigences élevées en matière d'hygiène; ensuite a lieu un lavage à basse température. Cela contribue non seulement à une bonne hygiène mais aussi à l'entretien des textiles. Convient pour la plupart des textiles non délicats.</p>	<p>max.4.0 kg/4.0 kg</p> <p>❄ (froid) – 30 °C</p> <p>----, 0 – 1500 tr/min</p> <p>☹, ☹, ☹</p> <p>☹, ❄</p>
<p>Rinçage</p> <p>Textiles lavables à la main, rinçage plus avec essorage</p>	<p>- /max. 4.0 kg</p> <p>-</p> <p>----, 0 – 1500 tr/min</p> <p>☹</p> <p>☹</p>
<p>Essorage/Vidange</p> <p>Essorage uniquement avec vitesse réglable.</p> <p>Pour sélectionner le programme Vidange, régler la vitesse d'essorage sur 0.</p>	<p>- /max. 4.0 kg</p> <p>-</p> <p>0 – 1500 tr/min</p> <p>-</p> <p>☹</p>
<p>Express 15 min/Lavage & Séch. 1h</p> <p>Pour de petites quantités (≤1 kg) de linge peu sale, en coton, lin, matière synthétique ou tissus mixtes. Temps de lavage env. 15 min. Si la fonction séchage a été sélectionnée, un processus de séchage d'env. 45 min a ensuite lieu.</p>	<p>max. 2.0 kg/1.0 kg</p> <p>❄ (froid) – 40 °C</p> <p>----, 0 – 1200 tr/min</p> <p>-</p> <p>☹</p>



Programme / type de linge	Options / remarques
Laine 	max. 2.0 kg/ -
Textiles lavables à la main et en machine, en laine ou en mélange de laine. Programme de lavage très délicat pour le linge, pour éviter son rétrécissement, avec des pauses prolongées dans le programme (les textiles trempent dans le bain lessiviel).	❄ (froid) – 40 °C
Remarque :	-----, 0 – 800 tr/min
■ La laine est une matière d'origine animale : par ex. angora, alpaga, lama, mouton.	-
■ Utiliser une lessive pour laine adaptée au lavage en machine.	-
Délicat/Soie	max. 2.0 kg/ -
Pour textiles délicats lavables, par ex. en soie, satin, matière synthétique ou tissu mixte.	❄ (froid) – 40 °C
Remarque :	-----, 0 – 800 tr/min
Utiliser une lessive pour linge délicat ou pour la soie adaptée au lavage en machine.	☹, ☹, ☹
	-
Nettoyage/tambour	0
Programme spécial pour l'hygiène du tambour ou l'élimination des peluches	❄ (froid), 40, 90 °C
90°C = programme antibactérien, ne pas utiliser de produit lessiviel.	1200 tr/min
40°C = programme antibactérien, un détergent spécial tambour peut être utilisé;	-
❄ (froid) = programme de rinçage des peluches pour éliminer celles qui se sont accumulées dans le tambour lors du séchage.	-
Séchage délicat	- /max. 2.5 kg
Programme individuel de séchage délicat pour sécher les vêtements à basse température,	-
- en cas de sélection de ☐, le linge sera automatiquement prêt à ranger,	-
- en cas de sélection de ❄, le linge sera automatiquement extra sec,	-
- temps de séchage auto-défini réglable de 20, 60 à 120 minutes.	☐, ❄, Séchage (programme à temps limité)**
Remarque :	
** Le temps de séchage de 20 minutes est prévu pour le refroidissement du linge et de la machine après le processus de séchage.	
Séchage	- /max. 4.0 kg
Programme individuel de séchage délicat pour sécher les vêtements à haute température,	-
- en cas de sélection de ☐, le linge sera automatiquement prêt à ranger,	-
- en cas de sélection de ❄, le linge sera automatiquement extra sec,	-
- temps de séchage auto-défini réglable de 20, 60 à 120 minutes.	☐, ❄, Séchage (programme à temps limité)**
Remarque :	
** Le temps de séchage de 20 minutes est prévu pour le refroidissement du linge et de la machine après le processus de séchage.	

Tableau de séchage

			Temps de séchage estimé, en min	
Type de la charge	Fonction séchage recommandée	Charge pour le séchage (kg)	Prêt à ranger ☒	Extra sec ✨
Coton/Linge de couleur (Textiles grand teint en coton ou en lin, tels que lingerie, t-shirts, pulls, torchons de vaisselle, serviettes éponge, draps de lit, nappes, vêtements de travail, serviettes de bain)	Séchage	0.5 - 2.0	40 - 90	60 - 100
		2.0 - 3.0	90 - 150	100 - 180
		3.0 - 4.0	150 - 190	180 - 225
Synthétiques (Textiles en synthétiques ou en tissus mixtes tels que chemises, vêtements de sport)	Séchage délicat	0.5 - 1.5	35 - 75	40 - 120
		1.5 - 2.5	75 - 120	120 - 190
		Fonction séchage	Charge pour le séchage (kg)	Temps de séchage réglable (min)
		Séchage (programme à temps limité)	~ 1.0	60
			~ 2.5	120
<p>i Les temps sont approximatifs et se réfèrent à une charge normale de linge, au programme d'essorage standard et à la température ambiante.</p> <p>i Le temps de séchage maximal sélectionnable est de 120 minutes. Si le poids du linge dépasse 2,5 kg, sélectionner le séchage automatique. Nous recommandons cette fonction pour obtenir de bons résultats de séchage et économiser de l'énergie. La fonction séchage de 20 minutes sert au refroidissement du linge.</p> <p>i Pour obtenir un résultat de séchage homogène, séparer les textiles épais des plus légers. Séparer par exemple les serviettes éponge des chemises.</p> <p>i Extra sec ✨ est recommandé pour des serviettes éponge et autres textiles grands et épais.</p> <p>i Réduire la charge maximale pour serviettes éponge à 4 kg, afin d'obtenir un résultat de séchage en profondeur.</p> <p>i La laine ne peut pas être séchée dans le lave-linge séchant.</p> <p>i Pour réduire le froissement du linge après le séchage, charger moins de linge.</p>				

Amidonage

Remarque : Le linge ne doit pas avoir été traité avec un adoucissant.

L'amidonage est possible avec de l'amidon liquide dans tous les programmes de lavage. Versez la quantité d'amidon selon les indications du fabricant dans le compartiment  (nettoyez le compartiment au préalable si nécessaire).

Coloration/Décoloration

Ne teintez qu'en quantités habituelles pour un foyer. Le sel peut attaquer l'acier inoxydable ! Respectez les instructions du fabricant de la teinture ! Ne décolorez **jamais** de linge dans le lave-linge séchant !

Trempage

1. Verser le produit de trempage / produit lessiviel selon les indications du fabricant dans le compartiment **II**.
2. Régler le programmateur sur **Coton 60°C** et appuyer sur la touche **Start/Reload (Départ/Rajout)**.
3. Après environ 10 minutes, appuyer sur la touche **Start/Reload (Départ/Rajout)** afin d'arrêter le programme.
4. Une fois le temps de trempage voulu écoulé, appuyer de nouveau sur **Start/Reload (Départ/Rajout)**, si le programme continue ou modifier le programme.

Remarque : Introduisez du linge de même couleur. Pas besoin de produit lessiviel supplémentaire car le bain de trempage sert aussi de bain de lavage.

Modification des réglages par défaut d'un programme

Vous pouvez modifier les préréglages des programmes sélectionnés. Les réglages peuvent aussi être modifiés pendant l'exécution du programme sélectionné. L'effet obtenu dépend de l'avancement du programme.

°C Temp.

 1: la température de lavage indiquée peut être modifiée. La température de lavage sélectionnable maximale varie selon le programme sélectionné.

Vue d'ensemble des programmes
→ Page 35

rpm (tr/min)



 2: Avant et pendant le programme vous pouvez modifier la vitesse d'essorage (en tr/min.; tours par minute) en fonction de la progression du programme. Réglage **----** (**Rinse stop (Arrêt cuve pleine)**) = sans essorage final, le linge reste dans l'eau après le dernier rinçage. Réglage **0** (sans cycle d'essorage), seulement évacuer l'eau de rinçage, aucun cycle d'essorage. La vitesse maximale d'essorage dépend du programme et du modèle.

Tableau des programmes → Page 35

Finish in (Fin dans)

 3: Définir Fin dans (Fin du programme).

Remarque : Lors de la sélection du programme, la durée du programme s'affiche. La durée du programme est automatiquement adaptée lors du déroulement du programme, par ex. si une modification de la durée du programme est nécessaire en raison de modifications des pré-réglages du programme.

Avant le départ du programme, il est possible de différer la fin du programme de maximum **24h** par pas d'une heure.

Après le départ du programme, la durée pré-sélectionnée s'affiche, par ex. **8 h**, et un compte à rebours s'effectue jusqu'au départ du programme. Ensuite, la durée du programme s'affiche, par ex. **2:30**.









Le temps présélectionné peut être modifié de la manière suivante après le départ du programme:

1. Appuyer sur la touche **Start/Reload (Départ/Rajout)**.
2. Appuyer sur la touche  **Finish in (Fin dans)** et modifier l'heure de la fin.
3. Appuyer sur la touche **Start/Reload (Départ/Rajout)**.

Drying (Séchage)

 4: cette touche permet d'activer, désactiver et régler la fonction de séchage. Le lavage et le séchage sans interruption ne sont possibles qu'en mode automatique. Si vous choisissez le programme de séchage individuel, le séchage automatique ou le séchage à temps limité assorti de la durée de séchage souhaitée est disponible.

Remarques

- Sélection de programme en position **Séchage** ou **Séchage délicat** pour sélectionner la fonction séchage respective. Tableau des programmes → *Page 35*
Le mode de séchage standard est . Dans ce mode, le temps de séchage est réglé automatiquement en fonction de la quantité de linge. Le résultat est du linge prêt à ranger. Le mode de séchage peut être réglé sur  afin d'obtenir du linge extra sec; ou en pré-sélectionnant la durée de séchage qui peut être définie en appuyant sur la touche  **Drying (Séchage)**.
Prêt à ranger (): pour des textiles à une couche. Les vêtements peuvent être rangés pliés ou pendus dans une armoire.
Extra sec (): pour des textiles en tissus épais et à plusieurs couches. Les vêtements peuvent être rangés pliés ou pendus dans une armoire. Le linge est plus sec que prêt à ranger.
- Sélection de programme dans les programmes de lavage et si le lavage et le séchage sont souhaités sans interruption (pour **fonctions séchage en option**):
 1. Appuyer sur la touche  **Drying (Séchage)** et activer la fonction  or .
 2. Ne pas dépasser la charge maximale pour le séchage.
Vue d'ensemble des programmes → *Page 35*
 3. La vitesse d'essorage maximale du programme de lavage est automatiquement sélectionnée, afin d'obtenir un bon résultat de séchage.

Sélection de fonctions complémentaires

Vous pouvez sélectionner les fonctions additionnelles désirées en appuyant sur les touches respectives.

speed

: Pour laver en un temps plus court avec un rendement de lavage comparable au programme standard.

Remarque : Ne pas dépasser la quantité maximale de chargement.
Tableau des programmes → Page 35

eco

: lavage optimisant la consommation d'énergie en réduisant la température sans affecter le résultat de lavage.

Remarque : La température de lavage est inférieure à la température sélectionnée. Pour des raisons d'hygiène, il est recommandé de sélectionner une température plus élevée ou la fonction complémentaire  **speed**.

Rinse+ (Rinçage+)

: Rinçage supplémentaire. Cette option est destinée aux régions à eau très douce ou pour améliorer un peu plus encore le résultat du rinçage.

Signal

Réglage du volume du signal sonore

1. Activez le mode Réglage du volume du signal sonore

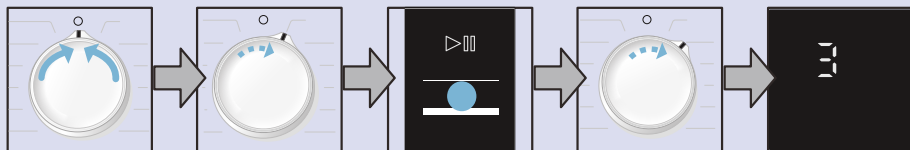

Régler sur
○ **Arrêt**

1 cran dans le
sens des
aiguilles d'une
montre

Appuyer et maintenir
enfoncee la touche
Start/Reload
(**Départ/Rajout**) et

1 cran dans le sens
des aiguilles d'une
montre

relâcher

2. a) Régler le **volume sonore des signaux d'indication**

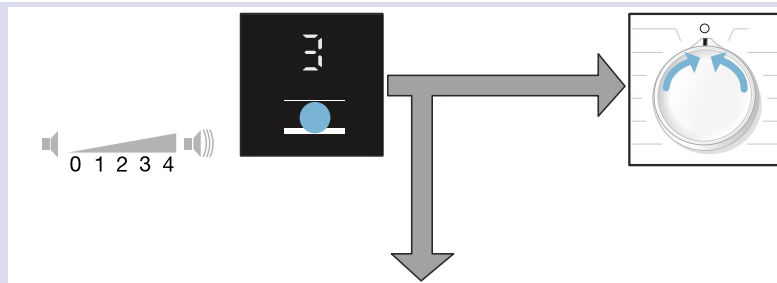

Appuyer sur la touche
🕒 **Finish in (Fin dans)**
et régler le volume
sonore

ou

Régler sur ○ **Arrêt**, pour quitter le
mode Réglage du volume du signal
sonore

2. b) Régler le **volume sonore pour Signaux des touches**

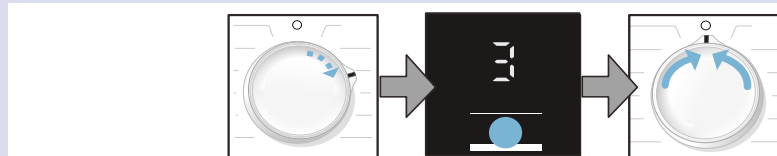

1 cran dans le sens des
aiguilles d'une montre

Appuyer sur la
touche 🕒
**Finish in (Fin
dans)** et régler le
volume sonore

Régler sur ○ **Arrêt**, pour quitter le
mode Réglage du volume du signal
sonore



Nettoyage et entretien

⚠ Mise en garde

Risque d'électrocution !

Danger de mort en cas de contact avec des composants sous tension. Éteignez l'appareil et retirez la fiche de la prise.

⚠ Mise en garde

Risque d'empoisonnement !

Des détergents contenant des solvants, par ex. essence de nettoyage, dans le lave-linge séchant peuvent dégager des vapeurs toxiques.

N'utilisez jamais de détergents contenant des solvants.

Attention !

Damage de l'appareil

Des détergents contenant des solvants, par ex. essence de nettoyage, peuvent endommager les surfaces et composant du lave-linge séchant.

N'utilisez jamais de détergents contenant des solvants.

Corps de la machine/bandeau de commande

- Enlevez immédiatement les résidus de produit lessiviel et de nettoyage.
- Essuyez le corps de la machine et le bandeau de commande avec un chiffon humide.
- N'utilisez pas de chiffons, d'éponge et de produits nettoyants abrasifs (détergent pour l'acier inoxydable).
- Ne nettoyez pas l'appareil au jet d'eau.

Tambour de lavage

Utilisez un produit de nettoyage sans chlore, n'utilisez pas de laine d'acier.

Détartrage

Un détartrage n'est pas nécessaire si la lessive a été correctement dosée. Si un détartrage s'impose malgré tout, procédez comme indiqué par le fabricant de produit détartrant. Vous pouvez vous procurer des produits détartrants appropriés via notre site Internet ou le service après-vente
→ Page 50

Nettoyage du tiroir de produit lessiviel

S'il contient des résidus de produit lessiviel ou de produit assouplissant :

1. Tirez le tiroir à produit lessiviel. Appuyez sur l'insert et retirez complètement le tiroir.
2. Retirer l'insert: avec un doigt, poussez l'insert de bas en haut.

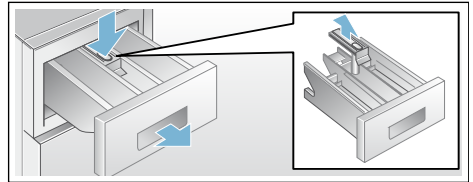

3. Avec de l'eau et une brosse, nettoyez le bac d'introduction du produit et l'insert, puis séchez-le.
4. Posez l'insert et faites-le encranter (introduisez le cylindre sur la tige de guidage).
5. Introduisez le tiroir à produit lessiviel.

Remarque : Laissez le tiroir à produit lessiviel ouvert afin que l'eau restante puisse s'évaporer.

Pompe de vidange bouchée

Mise en garde **Risque de brûlure !**

Lors du lavage à haute température, le bain lessiviel est très chaud. Si vous touchez le bain lessiviel très chaud, vous risquez de vous ébouillanter. Attendez que le bain lessiviel ait refroidi.

1. Fermer le robinet d'eau afin que l'eau cesse d'affluer et qu'il ne soit pas nécessaire de l'évacuer par la pompe de vidange.
2. Éteindre l'appareil. Débrancher la fiche.
3. Ouvrir et retirer la trappe de service.

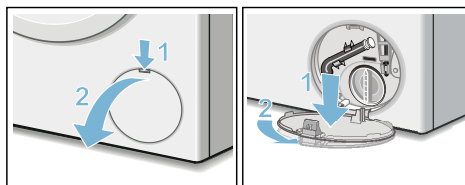

4. Sortir le flexible de vidange de sa fixation.
Retirer la coiffe d'obturation, laisser le bain lessiviel s'écouler dans un récipient adéquat.
Enfoncer la coiffe d'obturation et mettre le flexible de vidange en place dans la fixation.

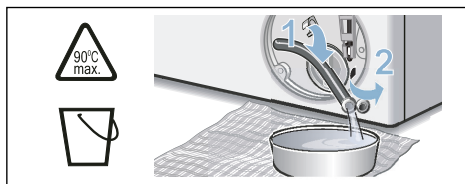

5. Dévisser délicatement le bouchon de la pompe, de l'eau résiduelle peut s'écouler.
Nettoyer le compartiment intérieur, le filetage du couvercle de pompe et le carter de pompe. Le rotor de la pompe de vidange doit pouvoir tourner librement.
Replacer le couvercle de pompe et le visser. La poignée doit se trouver à la verticale.

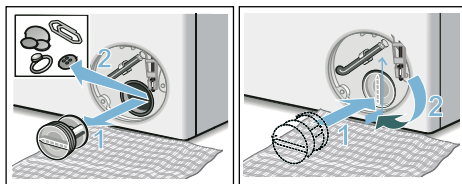

6. Remettre la trappe de service en place et la refermer.

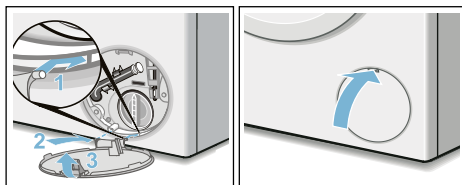

Remarque : Afin d'éviter que du produit lessiviel ne coule non utilisé dans l'écoulement lors de la prochaine lessive: verser 1 l d'eau dans le compartiment **II** et démarrer le programme **Essorage/Vidange** (doit uniquement évacuer): régler  rpm (**tr/min**) (tr/min) (vitesse d'essorage) sur **0**.

Flexible d'écoulement bouché au niveau du siphon

1. Tournez le programmateur sur **○ Arrêt**. Débranchez la prise.
2. Desserrez le collier de serrage, retirez le tuyau de vidange avec précaution. De l'eau résiduelle peut s'écouler.
3. Nettoyez le tuyau de vidange et le tourillon de guidage du siphon.

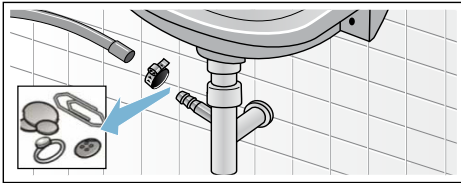

4. Rattachez le tuyau de vidange et sécurisez le point de raccordement avec le collier de serrage.

Filtere bouché dans l'arrivée d'eau

⚠ Mise en garde **Danger de mort !**

L'Aqua-Stop est un équipement de sécurité, ne le plongez pas dans l'eau (il contient une vanne électrique).

Pour cela faites se résorber d'abord la pression de l'eau régnant dans le flexible d'arrivée d'eau:

1. Fermez le robinet d'eau.
2. Choisissez un programme quelconque (sauf **Essorage/Vidange**).
3. Appuyez sur **Start/Reload (Départ/Rajout)**. Laissez le programme fonctionner env. 40 s.
4. Réglez le programmateur sur **○ Arrêt** et débranchez la fiche de la prise de courant.

5. Nettoyage du filtre au robinet d'eau: Débranchez le flexible du robinet d'eau. Nettoyez le filtre à l'aide d'une petite brosse.

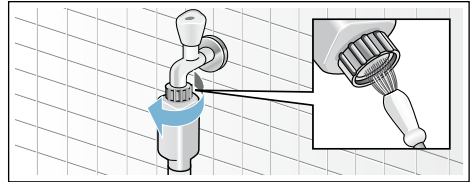

6. Nettoyage du filtre à l'arrière de l'appareil: Retirez le flexible au dos de l'appareil. Extrayez le filtre avec une pince et nettoyez-le.

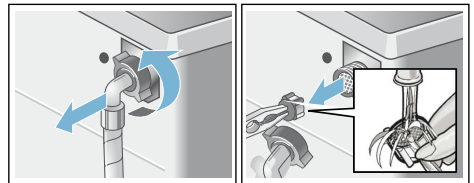

7. Raccordez le flexible et vérifiez son étanchéité.

?

Défauts et remèdes

Déverrouillage d'urgence, par exemple en cas de coupure de courant

par ex. en cas de panne de courant
Le programme continue quand le courant est rétabli.

Si vous voulez cependant retirer le linge, vous pouvez ouvrir le hublot comme décrit ci-après:

⚠ Mise en garde Risque de brûlure !!

Vous risquez de vous ébouillanter pendant le lavage à haute température, en cas de contact avec le bain lessive et le linge très chauds.
Si possible, laisser refroidir.

⚠ Mise en garde Risques de blessures !

Si vous introduisez les doigts dans le tambour en rotation, vous risquez de vous blesser les mains.
Ne mettez jamais la main dans le tambour en rotation.
Attendez que le tambour ait cessé de tourner.

Attention ! Dégât des eaux

L'eau qui s'écoule risque de provoquer des dégâts.

Ne pas ouvrir le hublot du lave-linge séchant lorsque de l'eau est visible au travers de la vitre.

1. Éteindre l'appareil. Débrancher la fiche de la prise de courant.
2. Évacuer le bain lessiviel.
3. A l'aide d'un outil, tirer le dispositif de déverrouillage d'urgence vers le bas puis le relâcher.
Ouvrir à présent le hublot du lave-linge séchant.

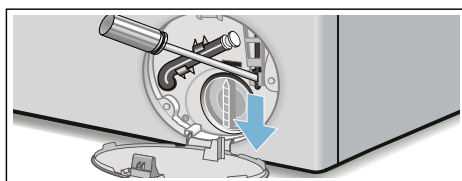





Indications dans le bandeau d'affichage

Remarque	Cause / remède
🕒	<ul style="list-style-type: none"> ■ Clignote rapidement + Signal sonore: Le hublot a été ouvert avec un niveau d'eau trop haut. Fermer le hublot et poursuivre le programme en appuyant sur la touche Start/Reload (Départ/Rajout) ou sélectionner le programme Vidange. ■ Clignote lentement: Température du verrouillage de hublot trop élevée pour ouvrir le hublot. Attendre env. 30 secondes jusqu'à ce que le verrouillage de hublot ait refroidi.
Hot (Chaud)	Il n'est pas possible d'ouvrir le hublot après la fonction séchage en raison de la température élevée. Le processus de refroidissement dure jusqu'à ce que cet affichage s'éteigne et qu'il soit possible d'ouvrir le hublot.
🚰	<ul style="list-style-type: none"> ■ Clignote (absence d'alimentation en eau) : le robinet d'eau est-il ouvert ? Filtre bouché dans l'arrivée d'eau? Nettoyer le filtre dans l'arrivée d'eau. → Page 45 Flexible d'arrivée d'eau plié ou bouché? ■ Allumé (pression de l'eau réduite) : à titre d'information uniquement. Cela n'a pas d'effet sur la progression du programme. Le programme sera prolongé.

Remarque	Cause / remède
E:18	Pompe de vidange bouchée ; nettoyer la pompe de vidange. Nettoyer le flexible d'écoulement au niveau du siphon.
E:32	Affichage en alternance de End (Fin) après la fin du programme : problème de balourd, la phase d'essorage a été interrompue.
E:95	Affichage en alternance de End (Fin) après la fin du programme : pas d'eau détectée dans la phase de séchage, peut entraîner un mauvais résultat de séchage.
Autres indications	Réglez le programmeur sur  Arrêt . L'appareil est mis hors tension. Attendez 5 s puis rallumez-le. Si l'affichage réapparaît, prévenir le service après-vente.

Défauts et remèdes

Défauts	Cause / remède
De l'eau fuit.	<ul style="list-style-type: none"> ■ Raccorder correctement/remplacer le flexible d'écoulement. ■ Serrer à fond le raccord du flexible d'arrivée d'eau.
L'appareil n'est pas alimenté en eau. Le produit lessiviel n'est pas entraîné par l'eau en direction de la cuve.	<ul style="list-style-type: none"> ■ Start/Reload (Départ/Rajout) pas appuyé? ■ Avez-vous bien ouvert le robinet d'arrivée d'eau ? ■ Filtre colmaté? Nettoyez le filtre → <i>Page 45</i> ■ Le flexible d'arrivée d'eau est plié ou coincé.
Le hublot du lave-linge séchant ne peut pas s'ouvrir.	<ul style="list-style-type: none"> ■ Fonction de sécurité active. Remarque : Pour des raisons de sécurité, le hublot de la machine à laver reste fermé si le niveau d'eau ou la température sont trop élevés (voir → Interrompre programme → <i>Page 33</i>), ou pendant que le tambour tourne. ■ Avez-vous appuyé sur la touche - - - - (Arrêt cuve pleine) = sans essorage final)? ■ Ouverture possible uniquement à l'aide du dispositif de déverrouillage d'urgence? → <i>Page 46</i> ■ Sécurité-enfants activée? Désactiver → <i>Page 32</i>
Le programme ne démarre pas.	<ul style="list-style-type: none"> ■ Avez-vous appuyé sur Start/Reload (Départ/Rajout) ou sélectionné  Finish in (Fin dans)? ■ Le hublot est-il fermé? ■ Sécurité-enfants activée? Désactiver → <i>Page 32</i>
Le bain lessive n'est pas évacué.	<ul style="list-style-type: none"> ■ Avez-vous appuyé sur la touche - - - - (Rinse Stop (Arrêt cuve pleine)) = sans essorage final)? ■ Nettoyer la pompe de vidange → <i>Page 44</i> ■ Nettoyer le tuyau d'évacuation et/ou le flexible d'évacuation.
L'eau dans le tambour n'est pas visible.	C'est normal – L'eau se trouve en dessous de la zone visible.
Le résultat de l'essorage n'est pas satisfaisant. Linge mouillé / trop humide.	<ul style="list-style-type: none"> ■ C'est normal: le système de contrôle anti-balourd a interrompu l'essorage, répartition inégale de linge. Répartissez les petites et grosses pièces de linge dans le tambour. ■ Avez-vous choisi une vitesse trop faible ?

Défauts	Cause / remède
Démarrages répétitifs de l'essorage court.	C'est normal – Le système de contrôle anti-balourd compense le balourd.
Présence d'eau dans le compartiment à produits d'entretien.	<ul style="list-style-type: none"> ■ C'est normal – Ceci ne gêne pas l'efficacité du produit d'entretien. ■ Retirez l'insert, le cas échéant. Nettoyez le tiroir à produit lessiviel puis remettez-le en place.
Le compartiment  n'a pas été rincé complètement.	Retirez l'insert. Nettoyez le tiroir à produit lessiviel, puis remettez-le en place.
Dégagement d'odeur dans lave-linge séchant.	<ul style="list-style-type: none"> ■ Exécuter le programme Nettoyage/tambour 90°C sans linge ni produit lessiviel. ■ Utiliser un produit lessiviel convenant pour l'usage quotidien. ■ Après utilisation, laisser le hublot et le tiroir à produit lessiviel ouverts.
L'affichage d'état  est activé. De la mousse peut sortir du tiroir à produit lessiviel.	<p>Avez-vous utilisé trop de produit lessiviel ?</p> <ul style="list-style-type: none"> ■ Mettez une cuillerée à soupe d'assouplissant dans ½ l litre d'eau, mélangez puis versez cette solution dans le compartiment II. (Pas avec les textiles pour le plein air, tenues de sport et les duvet !) ■ Lors du lavage suivant, diminuez la quantité de produit lessiviel utilisé. ■ Utilisez des produits lessiviels et d'entretien, en vente dans le commerce, dégageant peu de mousse et adaptés aux lave-linge séchant.
Bruits et vibrations importants, l'appareil se déplace tout seul pendant l'essorage.	<ul style="list-style-type: none"> ■ L'appareil a-t-il été aligné? Aligner l'appareil → <i>Page 19</i> ■ Avez-vous immobilisé les pieds de l'appareil ? Fixer / stabiliser les pieds de l'appareil → <i>Page 19</i> ■ Cales de transport enlevées ? Enlever les cales de transport → <i>Page 15</i>
Le bandeau d'affichage ou les voyants ne fonctionnent pas alors que l'appareil est en marche.	<ul style="list-style-type: none"> ■ Coupure de courant ? ■ Coupe-circuit automatique déclenché ? Enclencher/remplacer les fusibles. ■ Si cette panne se reproduit, contactez le service après-vente → <i>Page 50</i>
Modification du temps restant en cours de lavage.	<ul style="list-style-type: none"> ■ C'est normal – Le système de contrôle anti-balourd compense le balourd. ■ C'est normal - La fonction de détection de mousse est activée. Rinçage supplémentaire.
Présence de résidus de détergent sur le linge.	<ul style="list-style-type: none"> ■ Les produits lessiviels sans phosphate contiennent parfois des résidus insolubles dans l'eau. ■ Sélectionnez Rinçage ou brossez le linge quand il est sec.
Bruit d'essorage pendant le séchage.	Il s'agit d'un procédé innovant appelé Essorage éco-thermique destiné à réduire la consommation d'énergie pendant le séchage.
Présence de peluches sur le linge lavé.	Exécuter le programme Nettoyage/tambour  (froid) sans linge afin d'éliminer les peluches qui se sont accumulées dans le tambour au cours du cycle de séchage précédent.
Bruit d'arrivée d'eau lors du séchage.	La lave-linge séchant utilise la technologie de condensation d'eau. De l'eau est constamment utilisée pour sécher le linge. C'est pourquoi, le robinet d'eau doit rester ouvert constamment jusqu'à la fin de la phase de séchage.

Défauts	Cause / remède
La durée de séchage s'allonge.	<ul style="list-style-type: none"> ■ Exécuter le programme Nettoyage/tambour ✳ (froid) pour éliminer les peluches qui se sont accumulées dans le tambour en cours de séchage.
Le programme de séchage ne démarre pas.	<ul style="list-style-type: none"> ■ Programme de séchage pas sélectionné? Tableau des programmes → <i>Page 35</i> ■ Le hublot n'est pas correctement fermé?
Le résultat de séchage n'est pas satisfaisant (le linge n'est pas assez sec).	<ul style="list-style-type: none"> ■ Température ambiante trop élevée (plus de 30°C) ou aération insuffisante du local dans lequel se trouve le lave-linge séchant. ■ Le linge n'a pas été suffisamment essoré avant le séchage. Réglez toujours sur la vitesse d'essorage maximale admise par le programme de lavage concerné. ■ Lave-linge séchant surchargé : respectez les recommandations sur la charge maximale dans le tableau des programmes et à l'affichage de la charge. Ne pas surcharger le lave-linge séchant, parce que la charge maximale pour le séchage est plus petite que la charge maximale pour le lavage. Après le lavage avec la charge maximale de linge, déchargez le lave-linge séchant et répartissez le linge sur deux cycles de séchage. ■ La tension du secteur d'alimentation est trop faible (inférieure à 200 V) – Veillez à ce que l'alimentation électrique soit constante. ■ Pression d'eau faible. Selon le principe de la condensation d'eau, une pression d'eau faible a pour effet que la vapeur évaporée ne se condense pas entièrement. ■ Le robinet d'eau est fermé pendant le processus de séchage. En raison de la technologie de condensation d'eau utilisée pour le séchage, le robinet d'eau raccordé doit rester ouvert pendant le processus de séchage pour en garantir le bon déroulement. ■ Textiles épais, à plusieurs couches, ou textiles avec des garnitures épaisses – Ils sèchent rapidement en surface mais pas en profondeur. L'égalisation peut durer assez longtemps. Pour ce type de textiles, sélectionner le mode de séchage ✳ (Extra sec), ou du temps supplémentaire par le biais des programmes Séchage ou Séchage délicat.

Si vous ne parvenez pas à remédier vous-même au dérangement (arrêt et mise en marche de la machine) ou si une réparation s'impose:

- Réglez le programmateur sur  **Arrêt** et débranchez la fiche de la prise de courant.
- Fermez le robinet d'eau et contactez le service après-vente. → *Page 50*

Service après-vente

Si vous ne parvenez pas à résoudre le problème vous-même, consultez la section Défauts et remèdes
→ Page 46

Veuillez contacter le service après-vente. Nous rechercherons toujours une solution adaptée et tenterons d'éviter toute visite inutile des techniciens.

Veuillez indiquer au service après-vente le numéro de série (E-Nr.) et le numéro de fabrication (FD) de l'appareil.

E-Nr. _____	FD _____
-------------	----------

Product number

Production number

Ces informations se trouvent : à l'intérieur du hublot */de la trappe de service ouverte et au dos de l'appareil.

*selon le modèle

Faites confiance au fabricant.

Contactez-nous. Vous pouvez ainsi être sûr que la réparation est effectuée par des techniciens de service qualifiés qui utilisent des pièces de rechange d'origine.

Données techniques

Dimensions:

850 x 600 x 590 mm

(hauteur x largeur x profondeur)

Poids:

80 kg

Raccordement au secteur:

Tension du secteur 220 - 240 V, 50 Hz

Protection d'installation minimum (⇒)
10 A

Puissance nominale 1900 - 2300 W

Pression de l'eau:

100 - 1000 kPa (1 - 10 bars)

Hauteur d'écoulement:

60 - 100 cm

Puissance absorbée hors service :



0,12 W

Puissance absorbée en mode veille :

0,48 W



Valeurs de consommation

Programme	Option	Charge (kg)	Consommation d'énergie * (kWh)	Consommation d'eau * (litre)	Durée du programme * (h)
Coton 20 °C		7,0	0,30	77	3
Coton 40 °C		7,0	1,08	77	3
Coton 60 °C		7,0	1,38	77	3 ¼
Coton 90 °C		7,0	2,35	87	3
Synthétiques 40 °C		4,00	0,76	65	2
Mix 40 °C		4,00	0,62	46	1 ¼
Délicat/Soie 30 °C		2,00	0,16	36	¾
Laine  30 °C		2,00	0,20	40	¾
Séchage		4,00	2,50	21	3
Séchage délicat		2,50	1,49	25	2
Coton 60 °C **	 eco	7,0	0,73	58	5 ½
Coton 60 °C + Séchage ***	 eco	7,0/4,0	4,76	103	11

Valeurs déterminées conformément à EN50229.

* Les valeurs observées peuvent différer des valeurs indiquées en raison de l'influence de la pression et de la dureté de l'eau, et de la température d'arrivée, de la température ambiante, du type, de la quantité et du degré de salissure du linge, du type de lessive utilisée, des variations de la tension d'alimentation et des fonctions complémentaires choisies.

** Tests de performance de l'étiquette énergétique CE conformément à la norme EN50229 et à la directive 96/60/CE pour un lavage avec une charge max., à l'eau froide (15°C) et à la vitesse d'essorage maximum.

*** Tests de performance de l'étiquette énergétique CE conformément à la norme EN50229 et à la directive 96/60/CE pour un lavage et un séchage, la charge de lavage maximum est divisée en 2 parties pour 2 cycles de séchage. Chaque charge de séchage est séchée à l'aide de l'option (par défaut) **Séchage +  (Prêt à ranger)**.

Garantie Aqua-Stop

Valable uniquement pour les appareils équipés du dispositif Aqua-Stop

En plus de la garantie constructeur (et de la garantie revendeur), nous assurons un dédommagement aux conditions suivantes :

1. Si notre système Aqua-Stop est à l'origine d'un dégât des eaux chez un particulier, nous nous engageons à compenser le préjudice subi.
2. La garantie de responsabilité vaut pour toute la durée de vie de l'appareil.
3. Condition préalable pour faire valoir un recours en garantie : l'appareil équipé de l'Aqua-Stop doit avoir été installé et raccordé de manière professionnelle, suivant les indications de notre notice ; cette condition préalable concerne également la rallonge Aqua-Stop (accessoire d'origine).

Notre garantie ne couvre pas les conduites d'arrivée ou robinetteries défectueuses situées en amont du raccordement de l'Aqua-Stop au robinet d'eau.

4. En principe, vous n'avez pas à surveiller le fonctionnement des appareils équipés de l'Aqua-Stop ni à fermer le robinet d'arrivée d'eau à l'issue du lavage.

Ceci dit, si vous devez vous absenter de votre domicile pendant plusieurs semaines (pour des vacances, par exemple), fermez le robinet d'arrivée d'eau.

Conseils et réparations

FR 01 40 10 12 00

B 070 222 142

CH 0848 840 040

Vous trouverez les coordonnées du service après-vente des différents pays dans la liste ci-jointe.

BSH Hausgeräte GmbH

Carl-Wery-Straße 34

81739 München

GERMANY

siemens-home.bsh-group.com

Fabriqué par BSH Hausgeräte GmbH titulaire des droits d'utilisation de la marque Siemens AG



9001328492 (9812)