

SIEMENS



Çamaşır makinesi

WM14U940...

siemens-home.bsh-group.com/welcome

tr Kullanım ve kurma kılavuzu

Register
your
product
online

Yeni çamaşır makineniz

Siemens marka bir çamaşır makinesi almaya karar verdiniz.

Lütfen okumak için biraz zaman ayırarak çamaşır makinenizin avantajlarını öğreniniz.

Siemens markasının yüksek kalite standartlarını yakalamak için, fonksiyon ve kusursuz durum dikkatlice kontrol edilmelidir.

Ürünlerimize, aksesuarlarımıza, yedek parçalarımıza ve servislerimize ilişkin daha fazla bilgiyi www.siemens-home.bsh-group.com adresindeki İnternet sayfamızda bulabilir veya müşteri hizmetleri merkezlerimize başvurabilirsiniz.

Kullanım ve kurulum kılavuzunda farklı modeller açıklanır, ilgili yerlerde farklılara ilişkin bilgi verilir.



Çamaşır makinesini ancak; bu kılavuzu ve ayrıca teslim edilen kurulum kılavuzunu okuduktan sonra çalıştırınız!

AEEE Yönetmeliğine Uygundur

Kullanım Süresi: 10 YIL (Ürünün fonksiyonunu yerine getirebilmesi için gerekli yedek parça bulundurma süresi)

Garanti Şartları

- Malın ayıplı olduğunun anlaşılması durumunda tüketici, 6502 sayılı Tüketicinin Korunması Hakkında Kanunun 11 inci maddesinde yer alan;
 - **Sözleşmeden dönme**
 - **Satış bedelinden indirim isteme,**
 - **Ücretsiz onarılmasını isteme,**
 - **Satılanın ayıpsız bir misli ile değiştirilmesini isteme,**haklarından birini kullanabilir.

- **Tüketicinin bu haklarından ücretsiz onarım hakkını** seçmesi durumunda satıcı; işçilik masrafı, değiştirilen parça bedeli ya da başka herhangi bir ad altında hiçbir ücret talep etmeksizin malın onarımını yapmak veya yaptırmakla yükümlüdür. Tüketici ücretsiz onarım hakkını üretici veya ithalatçıya karşı da kullanılabılır. Satıcı, üretici ve ithalatçı tüketicinin bu hakkını kullanmasından müteselsilen sorumludur.
- Tüketicinin, **ücretsiz onarım hakkını** kullanması halinde malın;
 - Garanti süresi içinde tekrar arızalanması,
 - Tamiri için gereken azami sürenin aşılması,
 - Tamirinin mümkün olmadığı, yetkili servis istasyonu, satıcı, üretici veya ithalatçı tarafından bir raporla belirlenmesi durumlarında;

tüketici malın bedel iadesini, ayıp oranında bedel indirimini veya imkan varsa malın ayıpsız misli ile değiştirilmesini

satıcıdan talep edilir. Satıcı, **tüketicinin talebini reddedemez.** Bu talebin yerine getirilmemesi durumunda satıcı, üretici ve ithalatçı müteselsilen sorumludur.

- Malın kullanım kılavuzunda yer alan hususlara aykırı kullanılmasından kaynaklanan arızalar garanti kapsamı dışındadır.
- Tüketici, garantiden doğan haklarının kullanılması ile ilgili olarak çıkabilecek uyuşmazlıklarda yerleşim yerinin bulunduğu veya tüketici işleminin yapıldığı yerdeki **Tüketici Hakem Heyetine veya Tüketici Mahkemesine** başvurabilir.

Görüntüleme kuralları

⚠ Uyarı!

Bu sembol kombinasyonu ve işaret sözcüğü muhtemel bir tehlike durumuna işaret etmektedir. Göz ardı edilmesi ölüme veya yaralanmalara sebep olabilir.

Dikkat!

Bu işaret sözcüğü muhtemel bir tehlike durumuna işaret etmektedir. Göz ardı edilmesi durumunda mal ve/veya çevre zararına sebep olabilir.

Uyarı / ipucu

Cihaz kullanımına ilişkin uyarılar / faydalı bilgiler.

1. 2. 3. / a) b) c)

İşlem adımları sayılarla veya rakamlarla gösterilir.

■ / -

Listeler bir kutucuk veya bir satırbaşı ile ifade edilir.

İçindekiler

	Kullanım amacı	5		Çamaşırların yerleştirilmesi veya çıkarılması	32
	Güvenlik talimatları	6		Programın durdurulması	32
	Çocuklar/insanlar/hayvanlar	6		Program sonu	33
	Kurulum	7		Cihaz menüsü	33
	İşlem	9		Çocuk kilidi 	33
	Temizlik/Bakım	11		Sinyal ayarları 	34
	Çevrenin korunması	12		Cihaz ayarı 	34
	Ambalaj/kullanılmış cihaz	12		Home Connect	36
	Ekonomik kullanım için ipuçları	12		Home Connect menüsünün çağrılması	37
	Konumlandırma ve bağlantı	13		Ev ağı ve Home Connect uygulaması ile bağlantı kurulması	37
	Teslimat kapsamı	13		Enerji yönetimi	39
	Güvenlik talimatları	14		Durum	39
	Kurulum yüzeyi	14		Wi-Fi'nin açılması ve kapatılması	39
	Platform veya ahşap geçme zemin üzerine kurulum	14		Ağ ayarlarının sıfırlanması	40
	Bir platform veya çekmece içine kurulum	14		Yazılım güncellemesi	40
	Cihazın mutfağa monte edilmesi	15		Veri güvenliğine dair uyarılar	40
	Taşıma civatalarının çıkarılması	15		Uygunluk beyanı	41
	Destek çubuklarının çıkartılması	16		Çamaşır	41
	Hortum ve hat uzunlukları	17		Çamaşırların ve çamaşır yıkama kurutma makinesinin korunması:	41
	Su girişi	17		Çamaşırların ayrılması	42
	Su çıkışı	18		Kolalama	42
	Hızalama	19		Boyama/boyasını çıkarma	42
	Elektrik bağlantısı	20		Deterjan	43
	İlk kez yıkamadan önce	20		Doğru deterjan seçimi	43
	Taşıma	21		Enerji ve deterjan tasarrufu	43
	Cihazın tanınması	23		Programlara genel bakış	44
	Cihaz	23		Seçilebilir program	44
	Kumanda bölümü	24		Sensörler	48
	Dokunmatik ekran	24		Dengesiz yük algılama sistemi	48
	Cihazın kumanda edilmesi	26		Su sensörleri	48
	Programın seçilmesi/cihazın açılması	26		Temizlik ve bakım	48
	Çamaşırların tambura yerleştirilmesi	26		Makine gövdesi/Kumanda alanı	48
	Program ayarları	27		Tambur	49
	Programla ilgili ayarlar	29			
	Seçenekler	31			
	Programın başlatılması	32			

Kireçten arındırma	49
Deterjan çekmecesi ve yuvası	49
Boşaltma pompası tıkalı	50
Sifondaki gider hortumu tıkanmış	51
Su beslemesindeki filtre tıkanmış	51



Hatalar ve olası çözüm yöntemleri52

Acil durum kolu.	52
Hatalar ve olası çözüm yöntemleri.	53



Satış sonrası servis56



Tüketim değerleri tablosu57



Teknik veriler58



Aqua-Stop garantisi.58



Kullanım amacı

- Cihaz, kişisel ve evsel kullanım amacıyla tasarlanmıştır.
- Bu cihazı donma ihtimali olan yerlerde ve/veya dış etkilere açık mekanlarda kurmayınız ve çalıştırmayınız. Eğer kalan su donarsa cihaza zarar verme riski mevcuttur. Hortumlar donarsa kırılabilir veya patlayabilir.
- Bu cihaz sadece, makinede yıkanabilir çamaşırlar ve elle yıkanabilir yünlülerden (çamaşır üzerindeki etikete bakınız) oluşan evsel çamaşırların yıkanması için kullanılabilir. Cihazı, bunun dışında amaçlarla kullanmak kullanım amacının dışına çıkmak sayılır ve yasaktır.
- Bu cihaz şebeke suyuyla ve piyasada bulunan deterjanlar ile bakım ürünleriyle (çamaşır makinesinde kullanılmaya uygun olan) kullanılmak için tasarlanmıştır.
- Bu cihaz denizden yüksekliği en fazla 4000 metre olan yerlerle kullanılmak üzere tasarlanmıştır.

Cihazı açmadan önce:

Cihaz üzerinde görünür bir hasar olup olmadığını kontrol ediniz. Eğer hasarlı ise cihazı çalıştırmayınız. Bir problem ortaya çıkarsa lütfen yetkili satıcınızla veya müşteri hizmetlerimizle iletişime geçiniz.

Bu cihaz ile birlikte verilen çalıştırma ve kurulum talimatlarını ve diğer tüm bilgileri okuyunuz ve uygulayınız.

Tüm dokümanları sonraki kullanımlar veya ürünü sonradan kullanacak kişiler için saklayınız.

Güvenlik talimatları

Aşağıdaki güvenlik bilgileri ve uyarıları sizi yaralanmalardan korumak ve çevrenizde malzeme hasarını önlemek için verilmiştir.

Yine de gereken önlemlerin alınması ve cihazı kurarken, bakımını yaparken, temizlerken ve çalıştırırken gereken özenin gösterilmesi önemlidir.

Çocuklar/insanlar/hayvanlar

Uyarı Ölüm tehlikesi!

Çocuklar ve cihazın kullanımı ile ilgili riskleri kestiremeyecek olan kişiler kendilerini yaralayabilir veya hayati tehlike içeren bir durumda bulabilirler. Lütfen aşağıdakilere dikkat edin:

- Cihaz, kontrol altında oldukları sürece veya cihazın güvenli kullanımı ile ilgili bilgi almaları ve cihazın kullanımı ile ilgili potansiyel riskleri anlamaları halinde 8 yaşın üstündeki çocuklar ve düşük fiziksel, algısal ve zeka kapasitesine sahip kişiler tarafından kullanılabilir.
- Çocuklar cihazla oynamamalıdır.

- Çocukların bu cihazı denetimsiz şekilde temizlemelerine veya bakımını yapmalarına izin vermeyin.
- 3 yaşın altındaki çocukları ve hayvanları bu cihazdan uzak tutunuz.
- Çocuklar veya risklerin farkında olmayan kişilerin yakında olması durumunda cihazı gözetimsiz bırakmayın.

Uyarı Ölüm tehlikesi!

Çocuklar kendilerini cihazların içerisinde kilitleyebilir ve hayati tehlike altında bulabilirler.

- Cihazı bir kapının arkasında bırakmayın, çünkü bu cihazın kapağını engelleyebilir veya tamamen açılmasını engelleyebilir.
- Bir cihaz kullanım ömrünün sonuna geldiğinde, şebeke kablosunu atmadan **önce** şebeke fişini prizden çekin ve cihazın kapağını imha edin.

Uyarı Boğulma tehlikesi!

Eğer paket/plastik film veya paket parçaları ile oynamalarına izin verilirse çocuklar bunların içinde sıkışabilir veya kafalarını sokabilir ve boğulabilirler. Paketi, plastik filmi ve paketleme parçalarını çocuklardan uzak tutun.

⚠ Uyarı**Zehirlenme tehlikesi!**

Deterjanlar ve bakım ürünleri yutulmaları durumunda zehirlenmeye neden olabilir. Bunları yanlışlıkla yutmanız durumunda doktora başvurun. Deterjan ve bakım ürünlerini çocukların ulaşamayacağı yerlerde muhafaza ediniz.

⚠ Uyarı**Yanma tehlikesi!**

Yüksek sıcaklıkta yıkama yaptığınızda cihazın kapağındaki cam ısınır. Çocukların sıcakken cihazın kapağına dokunmasına izin vermeyin.

⚠ Uyarı**Göz/cilt tahrişi!**

Deterjanlar veya bakım ürünleri ile temas edilmesi göz/deri iritasyonuna neden olabilir. Deterjanın veya bakım ürününün gözlerinize veya teninize değmesi durumunda dikkatlice durulayın. Deterjan ve bakım ürünlerini çocukların ulaşamayacağı yerlerde muhafaza edin.

Kurulum**⚠ Uyarı****Elektrik çarpması/yangın/ malzeme hasarı/cihaz hasar riski!**

Cihaz doğru bir şekilde kurulmazsa tehlikeli durumlara neden olabilir. Aşağıdaki hususlara dikkat ediniz:

- Güç prizinizdeki şebeke voltajı cihaz üzerindeki nominal voltaja eşit olmalıdır (tanımlama plakası). Bağlı olan yükler ve gereken sigorta koruması tanımlama plakasında gösterilmiştir.
- Şebeke fişi ve koruyucu kontak soketi birbirine uygun olmalı ve topraklama sistemi doğru bir şekilde monte edilmelidir.
- Tesisatın yeterli kesit alanı olmalıdır.
- Şebeke fişi her zaman serbestçe erişilebilir olmalıdır. Bu mümkün değilse ilgili güvenlik yönetmeliklerine uygunluk adına kalıcı tesisata, elektrik kurulumu direktiflerine uygun bir anahtar (2 kutuplu kapanma) monte edilmelidir.
- Eğer bir artık akım devre kesici kullanılıyorsa sadece aşağıdaki işaret bulunanı kullanınız: . Bu işaretin bulunması, geçerli tüm düzenlemeleri karşıladığından emin olmanın tek yoludur.

⚠ Uyarı

Elektrik çarpması/yangın/ malzeme hasarı/cihaz hasar riski!

Eğer cihazın şebeke kablosu değiştirilmişse veya hasar görmüşse, bu elektrik çarpmasına, kısa devreye veya aşırı ısınma nedeniyle yangına neden olabilir.

Şebeke kablosu bükülmemeli, ezilmemeli veya değiştirilmemelidir ve herhangi bir ısı kaynağı ile temas etmemelidir.

⚠ Uyarı

Yangın/malzeme hasarı/cihaz hasar riski!

Uzatma kordonlarının veya çoklu prizlerin kullanılması aşırı ısınma veya kısa devre nedeniyle yangına sebep olabilir.

Cihazı doğrudan uygun şekilde kurulmuş topraklanmış bir prize bağlayın. Uzatma kabloları, çoklu prizler veya çok yönlü kaplinler kullanmayın.

⚠ Uyarı

Yaralanma/malzeme hasarı/ cihaz hasar riski!

- Çalışırken cihaz titreşebilir veya hareket edebilir, potansiyel olarak yaralanma veya malzeme hasarına sebep olabilir. Cihazı temiz, düz ve tek parça bir yüzey üzerine koyun ve bir su terazisi kullanarak ayaktaki vidalar ile hizalayın.

- Kaldırmak veya taşımak için cihazın dışarı çıkan herhangi bir parçasını kullanırsanız (örn. cihazın kapağı), bu parçalar kırılabilir ve yaralanmaya neden olabilir. Cihazı taşımak için cihazın dışarı çıkan parçalarını kullanmayın.

⚠ Uyarı

Yaralanma tehlikesi!

- Cihaz çok ağırdır. Kaldırılması yaralanmaya neden olabilir. Cihazı kendi başınıza kaldırmayın.
- Cihaz ellerinizi kesebileceğiniz keskin kenarlara sahiptir. Cihazı keskin kenarlarından tutmayın. Taşımak için koruyucu eldiven giyin.
- Eğer hortumlar ve şebeke kabloları doğru şekilde döşenmezse, takılarak düşmeye ve yaralanmalara neden olabilir. Hortumları ve kabloları takılma riski oluşturmayacak şekilde döşeyin.

Dikkat!**Malzeme hasarı/cihaz hasarı**

- Eğer su basıncı çok yüksek veya çok düşükse, cihaz doğru çalışmayabilir ve bu malzeme hasarı veya cihaz hasarı ile sonuçlanabilir. Su besleme tesisatındaki su basıncının en az 100 kPa (1 bar) olduğundan ve 1000 kPa (10 bar) değerini geçmediğinden emin olunuz.
- Su hortumları değiştirilir veya hasar görürse, bu malzeme hasarına veya cihaz hasarına neden olabilir. Su hortumları bükülmemeli, ezilmemeli, değiştirilmemeli veya hasar görmemelidir.
- Su beslemesinin başka markalarda hortumlar kullanılarak yapılması malzeme hasarına veya cihaz hasarına neden olabilir. Sadece cihaz ile birlikte verilen veya orijinal yedek parça hortumları kullanınız.
- Cihaz taşıma için taşıma takviye civataları ile sabitlenir. Eğer taşıma takviye civataları cihaz çalıştırılmadan önce çıkarılmıyorsa, bu cihazda hasara neden olabilir.

Cihazı ilk kez kullanmadan önce tüm taşıma takviye civatalarının çıkarılması çok önemlidir. Bu taşıma takviye civatalarını ayrı bir yerde saklayın. Eğer cihaz taşınacaksa taşıma sırasında hasar görmemesi için, taşıma takviye civatalarının yeniden takılması önemlidir.

İşlem**⚠ Uyarı****Patlama/yangın riski!**

Leke çıkarıcı/temizleme solventi gibi solvent içeren temizlik malzemeleri ile ön işlem yapılan çamaşırlar, tamburda patlamaya neden olabilir. Makinede yıkamadan önce çamaşırları derinlemesine su ile durulayın.

⚠ Uyarı**Zehirlenme tehlikesi!**

Solvent içeren temizlik maddeleri zehirli duman çıkarabilir, örn. temizlik solventi. Solvent içeren temizlik malzemeleri kullanmayınız.

⚠ Uyarı**Yaralanma tehlikesi!**

- Açıkken cihazın kapağı üzerine ağırlığınızı vererseniz veya oturursanız, cihaz devriliş yaralanmaya neden olabilir. Kapağı açıkken ağırlığınızı cihaz üzerine vermeyin.

- Cihaz üzerine tırmanırsanız, tezgahı kırılabilir ve yaralanmaya neden olabilir. Cihazın üzerine çıkmayınız.
- Halen dönerken tambura dokunmanız halinde, ellerinizde yaralanma riski oluşur. Tamburun dönmesi tamamen durana kadar bekleyin.

⚠ Uyarı

Haşlanma tehlikesi!

Yüksek sıcaklıklarda yıkarken, sıcak deterjanlı su ile temas etmeniz durumunda (örn. deterjanlı suyu bir lavaboya boşaltırken) haşlanma tehlikeniz vardır. Sıcak deterjanlı suya elinizi sokmayınız.

⚠ Uyarı

Solunum sisteminde/gözlerde tahriş!

Bu alet, aktif oksijen kullanan programları çalıştırır. Aktif oksijen mukozayı tahriş edebilir ve gözlerin sulanmasına neden olabilir. Aktif oksijenli bir program çalışırken, acil durum açma kolunu kullanarak kapağı açmayınız. Kapak açılana kadar bekleyiniz.

⚠ Uyarı

Göz/cilt tahrişi!

Cihaz çalışırken deterjan çekmecesi açılmışsa deterjan ve bakım ürünü dışarı fışırabilir. Deterjanın veya bakım ürününün gözlerinize veya teninize değmesi durumunda dikkatlice durulayın. Bunları yanlışlıkla yutmanız durumunda doktora başvurun.

Dikkat!

Malzeme hasarı/cihaz hasarı

- Eğer cihaz içerisindeki çamaşır miktarı maksimum yük kapasitesini geçerse, doğru çalışmayabilir veya malzeme hasarı ya da cihaz hasarına neden olabilir. Maksimum çamaşır kapasitesi yükü üzerine çıkmayın. Programların herbiri için maksimum yük kapasitesine uyduğunuzdan emin olun.
- Eğer cihaza yanlış miktarda deterjan veya temizleme maddesi koyarsanız, bu malzeme hasarına veya cihazın hasar görmesine neden olabilir. Deterjanları/bakım ürünlerini/temizlik maddelerini ve yumuşatıcıları üreticisinin talimatlarına uygun şekilde kullanın.

Temizlik/Bakım

⚠️ Uyarı

Ölüm tehlikesi!

Cihaz elektrik gücü ile çalışır. Elektrikli parçalara dokunulması durumunda elektrik çarpması tehlikesi vardır. Lütfen aşağıdakilere dikkat edin:

- Cihazı kapatınız. Cihazın fişini prizden çıkarın (fişi çekin).
- Elektrik fişini asla ıslak ellerle tutmayın.
- Şebeke kablosu prizden çıkarılırken her zaman şebeke kablosunu değil prizi tutun, aksi takdirde şebeke kablosu hasar görebilir.
- Cihaz veya özelliklerinde teknik değişiklikler yapmayın.
- Cihaz üzerinde onarımlar veya diğer çalışmalar sadece müşteri hizmetleri veya bir elektrik teknisyeni tarafından gerçekleştirilmelidir. Bu şebeke kablosunun değiştirilmesi için de geçerlidir (gerektiğinde).
- Yedek şebeke kabloları müşteri hizmetlerinden sipariş edilebilir.

⚠️ Uyarı

Zehirlenme tehlikesi!

Solvent içeren temizlik maddeleri zehirli duman çıkarabilir, örn. temizlik solventi. Solvent içeren temizlik malzemeleri kullanmayınız.

⚠️ Uyarı

Elektrik çarpması/malzeme hasarı/cihaz hasar riski!

Eğer cihaz içerisine nem girerse bu kısa devre yapmasına neden olabilir. Cihazınızı temizlemek için basınçlı bir yıkama cihazı, buharlı temizleyici, hortum veya püskürtme tabancası kullanmayınız.

⚠️ Uyarı

Yaralanma/malzeme hasarı/cihaz hasar riski!

Farklı markalarda yedek parça ve aksesuarların kullanılması tehlikelidir ve yaralanma, malzeme hasarı veya cihazın hasar görmesi ile sonuçlanabilir. Güvenlik nedenlerinden dolayı, sadece orijinal parça ve aksesuar kullanın.

Dikkat!

Malzeme hasarı/cihaz hasarı

Temizleme maddeleri ve çamaşır ön işlem maddeleri (örneğin leke çıkarıcılar, ön yıkama spreyleri vb.) cihazın dış yüzeyine temas ederse cihaza zarar verebilirler. Lütfen aşağıdakilere dikkat edin:

- Bu maddelerin cihaz yüzeylerine temas etmesine izin vermeyin.
- Cihazı sadece su ve yumuşak nemli bir bezle temizleyin.
- Deterjan, sprey veya diğer artıkları hemen temizleyin.



Çevrenin korunması

Ambalaj/kullanılmış cihaz

AEEE Yönetmeliğine Uyum ve Atık Ürünün Elden Çıkarılması

Ambalaj malzemesini çevre kurallarına uygun şekilde imha ediniz.



Bu ürün T.C. Çevre ve Şehircilik Bakanlığı tarafından yayımlanan "Atık Elektrikli ve Elektronik Eşyaların Kontrolü Yönetmeliği"nde belirtilen zararlı ve yasaklı maddeleri içermez. AEEE yönetmeliğine uygundur. Bu ürün, geri dönüşümlü ve tekrar kullanılabilir nitelikteki yüksek kaliteli parça ve malzemelerden üretilmiştir. Bu nedenle, ürünü, hizmet ömrünün sonunda evsel veya diğer atıklarla birlikte atmayın. Elektrikli ve elektronik cihazların geri dönüşümü için bir toplama noktasına götürün. Bu toplama noktalarını bölgenizdeki yerel yönetime sorun. Kullanılmış ürünleri geri kazanıma vererek çevrenin ve doğal kaynakların korunmasına yardımcı olun. Ürünü atmadan önce çocukların güvenliği için elektrik fişini kesin ve kilit mekanizmasını kırarak çalışmaz duruma getirin.

Ekonomik kullanım için ipuçları

- Her zaman cihazı ilgili program için maksimum çamaşır miktarıyla doldurunuz.
- Normal kirli çamaşırları ön yıkama olmadan yıkayınız.
- Hafif ve normal kirli çamaşırlarda enerji ve deterjan tasarrufu yapabilirsiniz.
- Seçilebilir ısılar, kıyafetler üzerindeki bakım etiketlerine göre uygulanır. Enerji tasarrufu ve yıkama sonucunun optimum karışımını elde edecek şekilde cihazdaki ısı ile etiketteki ısı arasında farklılık olabilir.
- **Uyku modu:** Cihaz uzun süre çalıştırılmazsa (yaklaşık 5 dakika) program başlamadan ve program bittiğinde enerji tasarrufu sağlamak için dokunmatik ekran ışığı söner; güç tuşu yanıp söner. Işığı açmak için dokunmatik ekranın herhangi bir yerine dokununuz. Program çalışırken dokunmatik ekranın pek çok ışığı söner. Işığı açmak için dokunmatik ekranın herhangi bir yerine dokununuz.
- **Otomatik bekleme:** Eğer cihaz uzunca bir süre (cihaz içindeki su seviyesine bağlı olarak en az 20 dakika) çalıştırılmazsa program başlatılmadan önce veya program bittikten sonra otomatik olarak bekleme moduna geçer. Cihazı açmak için  güç tuşuna tekrar basınız.
Bilgi: Cihazda Wi-Fi açıksa ve cihaz Enerji tasarrufu modunda ise cihaz otomatik olarak bekleme moduna geçmez.
- Çamaşırlar bir kurutma makinesinde kurulacaksa sıkma devrini, kurutma makinesi üreticisinin talimatlarına uygun şekilde seçiniz.

Konumlandırma ve bağlantı

Teslimat kapsamı

Bilgi: Cihazın taşıma esnasında zarar görüp görmediğini kontrol ediniz. Asla zarar görmüş bir cihazı kullanmayınız. Herhangi bir şikayetiniz olduğunda cihazı satın aldığınız bayiye veya müşteri hizmetlerine başvurunuz.

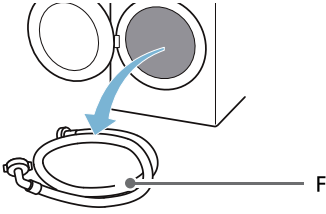
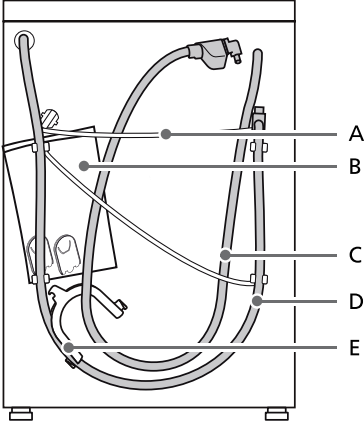

- A Elektrik kablosu
 - B Çanta:
 - Kurulum ve çalıştırma talimatları
 - Müşteri Hizmetleri adres rehberi*
 - Garanti*
 - Kurulum ve işletim talimatları için ek sayfa*
 - Taşıma desteklerini çıkardıktan sonra açık kalan kısımlar için kapatma kapakları
 - Home Connect kurulum kılavuzları*
 - C AquaStop modellerinde su giriş hortumu
 - D Su tahliye hortumu
 - E Su tahliye hortumunu sabitleme dirseği*
 - F Standart/Aqua-Secure modellerinde soğuk su giriş hortumu
- * Modele bağlı

Ayrıca, su tahliye hortumunu bir sifona bağlamak için bir hortum kelepçesi (24 - 40 mm çapında, yetkili satıcılardan temin edilebilir) gereklidir.

Yardımcı araç

- Hizalama için su terazisi
- Şu anahtarları kullanınız:
 - Taşıma desteklerini gevşetmek için WAF 13 ve
 - Cihaz ayaklarını hizalamak için WAF 17

Güvenlik talimatları

Uyarı

Yaralanma tehlikesi!

- Cihaz çok ağırdır. Cihazı kaldırırken/taşırken dikkat ediniz.
- Cihaz eğer çıkıntılı parçalardan (örn. cihaz kapağı) kaldırılmışsa parçalar kırılabilir ve yaralanmalara neden olabilir. Cihazı, çıkıntılı parçalarla kaldırmayınız.
- Eğer hortum ve elektrik kabloları doğru biçimde yerleştirilmemişse takılıp düşme ve yaralanma riski mevcuttur. Kabloları ve hortumları, takılıp düşme riski olmayacak biçimde yerleştiriniz.

Dikkat!

Cihaz hasar görebilir

Donmuş hortumlar yırtılabilir/patlayabilir. Cihazı donmaya maruz kalabileceği yerlere veya açık havadaki mekanlara monte etmeyiniz.

Dikkat!

Su hasarı

Su besleme hortumu ve gider hortumu için bağlantı noktalarında yüksek su basıncı mevcuttur. Sızıntıları ve su hasarlarını engellemek için bu bölümdeki talimatları uymalısınız.

Bilgiler

- Burada listelenen güvenlik bilgilerinin yanı sıra, yerel su ve elektrik sağlayıcısının da özel talimatları olabilir.
- Şüphenez varsa cihazı bir uzmana bağlatınız.

Kurulum yüzeyi

Bilgi: Cihazın oda içinde hareket etmesinin engellenmesi için alet stabil biçimde dengelenmelidir.

- Kurulum yeri kaymaz ve düz olmalıdır.
- Yumuşak zeminler/zemin kaplamaları uygun değildir.

Platform veya ahşap geçme zemin üzerine kurulum

Dikkat!

Cihaz hasar görebilir

Cihaz, sıkma sırasında "gezinebilir" ve tabandan yana yatabilir/devrilebilir. Cihazın ayakları, tutma braketleri ile sabitlenmelidir. Sipariş no. WMZ 2200, WX 975600, CZ 110600, Z 7080X0.

Bilgi: Ahşap kirişli zeminlerde cihazı aşağıdaki yerlere yerleştiriniz:

- Mümkünse bir köşeye,
- Zemine sıkıca vidalanmış suya dayanıklı bir lata üzerine (min. 30 mm kalınlığında).

Bir platform veya çekmece içine kurulum*

Platform sipariş numarası: WZ20495.

* Modele bağlı olarak

Cihazın mutfağa monte edilmesi

⚠ Uyarı

Ölüm tehlikesi!

Hareketli parçalara dokunulması durumunda elektrik çarpması tehlikesi vardır.

Cihazın üst plakasını çıkartmayınız.

Bilgiler

- 60 cm'lik bir boşluk genişliği gereklidir.
- Cihazı sadece yanlardaki dolaplara; güvenli biçimde sabitlenmiş, sürekli bir tablanın altına monte ediniz.

Taşıma civatalarının çıkarılması

Dikkat!

Cihaz hasar görebilir

- Cihaz, taşıma kilitleri kullanılarak taşıma için güvenceye alınmıştır. Taşıma kilitleri çıkarılmazsa, cihaz çalıştırıldığında zarar görebilir. Cihazı ilk defa kullanmadan önce, tüm taşıma kilitlerini çıkardığınızdan emin olunuz. Kilitleri güvenli bir yerde tutunuz.
- Daha sonraki bir tarihte cihazın taşınması durumunda taşıma hasarı oluşmasını engellemek için bu taşıma kilitlerinin taşıma öncesinde yeniden cihaza takılması gereklidir.

Bilgi: Vidaları ve kovanları güvenli bir yerde tutunuz.

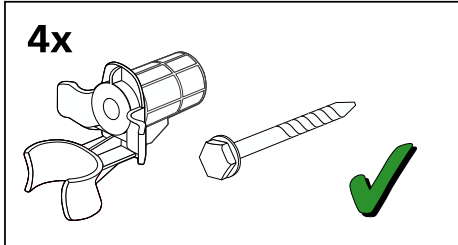

1. Hortumları tutuculardan çıkarınız.

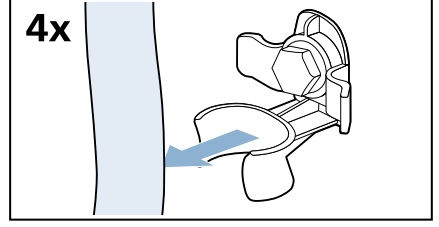

2. Dört taşıma destek vidasının tümünü gevşetiniz ve çıkarınız.

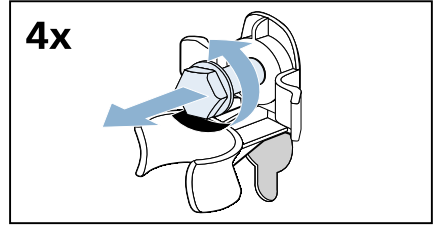

- a) Elektrik kablosunu tutuculardan çıkarınız.

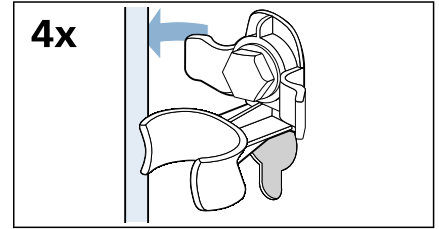

- b) Kovanları çıkarınız.

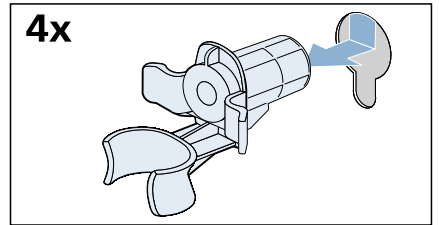

tr Konumlandırma ve bağlantı

3. Kapakları yerine oturtunuz.

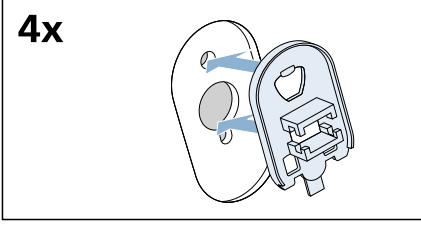

4. Takılan kancaların üzerine bastırarak kapakları tam olarak yerlerine kilitleyiniz.

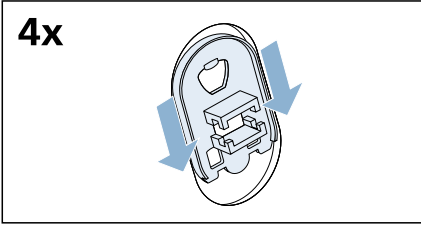

Destek çubuklarının çıkartılması

1. Dikey taşıma çubuklarındaki tüm vidaları sökünüz ve çıkartınız.

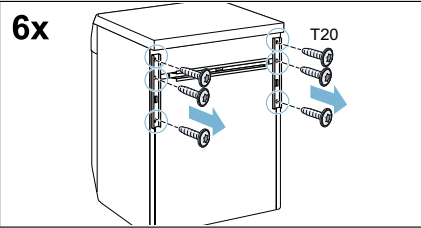

2. Taşıma çubuklarını çıkartınız.

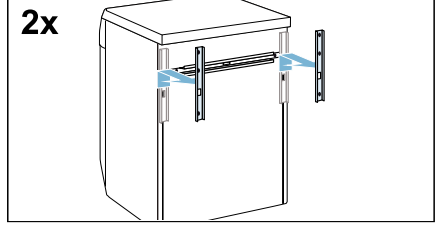

3. Yatay taşıma çubuğundaki vidaları sökünüz ve çıkartınız.

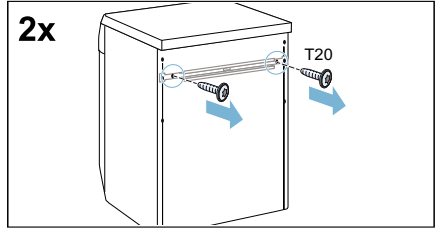

4. Taşıma çubuğunu çıkartınız.

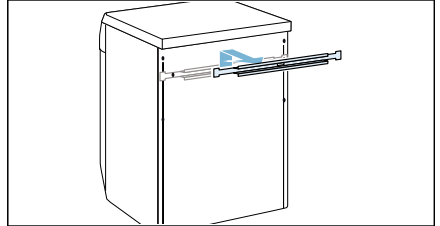

Hortum ve hat uzunlukları

Sol tarafta bağlantı

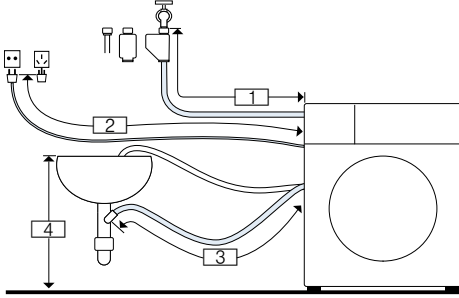

- 1 ~ 105 cm
- 2 ~ 100 cm
- 3 ~ 150 cm
- 4 0-maks. 100 cm

ya da

Sağ tarafta bağlantı

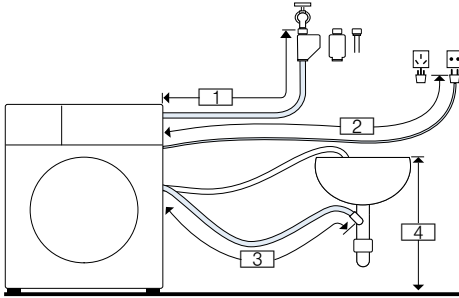

- 1 ~ 75 cm
- 2 ~ 145 cm
- 3 ~ 190 cm
- 4 0-maks. 100 cm

Yararlı bilgi: Aşağıdakiler yetkili satıcılardan/satış sonrası servisten temin edilebilir:

- Aqua-Stop uzatması veya soğuk su besleme hortumu (yaklaşık 2,50 m); sipariş no. WMZ2380, WZ10130, CZ11350, Z7070X0
- Daha uzun besleme hortumu (yakl. 2,20 m), standart model için

Su girişi

⚠ Uyarı

Ölüm tehlikesi!

Hareketli parçalara dokunulması durumunda elektrik çarpması tehlikesi vardır.

Aqua-Stop emniyet valfini* suya daldırmayınız (bir elektrik valfi içerir).

* Modele bağlı

Cihazı bağlarken aşağıdakilere dikkat ediniz:

Bilgiler

- Cihazı sadece soğuk şebeke suyu ile çalıştırınız.
- Cihazı, basınçsız bir sıcak su kazanının musluk bataryasına bağlamayınız.
- Kullanılmış bir giriş hortumu kullanmayınız. Sadece cihazla birlikte verilen veya yetkili bir satıcıdan satın alınan giriş hortumunu kullanınız.
- Su giriş hortumunu bükmeyiniz, ezmeyiniz veya kesmeyiniz (aksi durumda dayanıklılığı artık garanti edilemez).
- Vida bağlantılarını sadece elle sıkınız. Vida bağlantıları, bir aletle (pense) çok fazla sıkılırsa yiv zarar görebilir.

Su şebekesinde optimum su basıncı

En az 100 kPa (1 bar)

Maksimum 1000 kPa (10 bar)

Musluk açıldığında su akışı en az 8 l/ dak'dır.

Su basıncı bundan daha yüksekse, bir basınç düşürme valfi takılmalıdır.

Bağlantı

1. Su besleme hortumunu su musluğuna ($\frac{3}{4}$ " = 26,4 mm) ve cihaza bağlayınız:

– Model: **Standart**

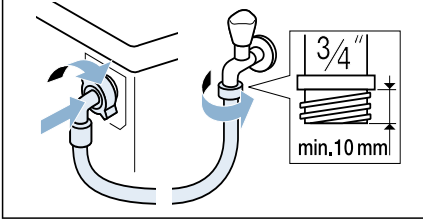

– Model: **Aqua-Secure**

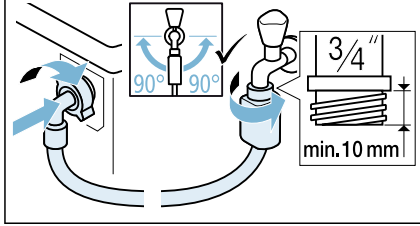

– Model: **Aqua-Stop**

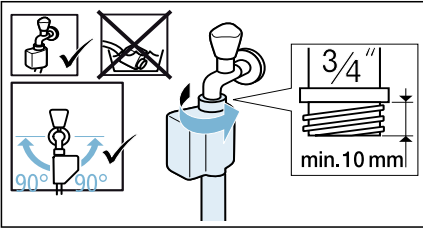

Yararlı bilgi: Ayrıca su besleme hortumu ile musluk arasında (modele bağlı olarak) bir harici su filtresi bağlayınız. Bu filtre su içindeki pislik partiküllerini filtreler. Kontaminantların giderilmesi için su filtresi düzenli aralıklarla temizlenmelidir. Bu sayede tıkanmalar önlenir. Su filtresinin kendi kurulum ve temizlik talimatları için ayrıca bkz. →.

2. Su musluğunu dikkatlice açınız, bağlantı noktalarında sızıntı olup olmadığını kontrol ediniz. Vida bağlantısı şebeke suyu basıncı altındadır.

Su çikışı

⚠ Uyarı

Haşlanma tehlikesi!

Yüksek ısılarda yıkıyorsanız sıcak su ile temas etmeniz durumunda (örn. sıcak suyu bir lavaboya boşaltırken) haşlanma tehlikeniz vardır.

Sıcak suya dokunmayınız.

Dikkat!

Su hasarı

Boşaltma sırasında gider hortumu, yüksek sıcak su basıncı nedeniyle lavabodan veya bağlantı noktasından kayarsa akan su hasara neden olabilir. Gider hortumunu, kaymayacak şekilde sabitleyiniz.

Dikkat!

Cihazın/çamaşırların zarar görmesi

Gider hortumunun uç kısmı, boşaltılan suyun içerisine girerse su makinenin içerisine geri çekilebilir ve bu, cihaza/çamaşırlara zarar verebilir.

Aşağıdakilerden emin olunuz:

- Tapa, lavabodan boşalmayı engellemiyor.
- Gider hortumunun uç kısmının, boşaltılan suyun içerisine girmediğinden.
- Suyun yeterince hızlı şekilde boşaltıldığından.

Bilgi: Su gider hortumunu bükmeyiniz veya zorlamayınız.

Bağlantı

■ Bir lavaboya boşaltma

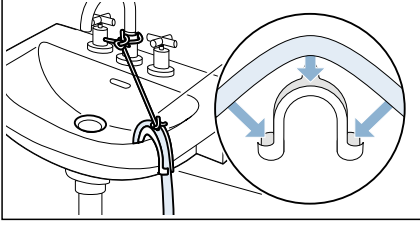

■ Bir sifona boşaltma

Bağlantı noktasının, 24 - 40 mm çapında bir hortum kelepçesi (yetkili satıcılardan temin edilebilir) kullanılarak sabitlenmesi gerekir.

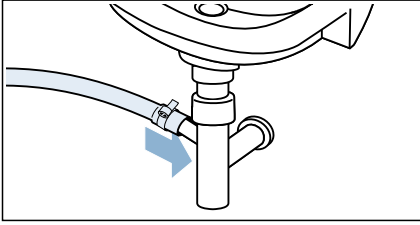

Bilgi: Hortum kelepçesi standart aksesuar değildir, yetkili satıcılardan temin edilebilir.

■ Kauçuk bağlantılı bir plastik boruya veya bir gider ızgarasına boşaltma

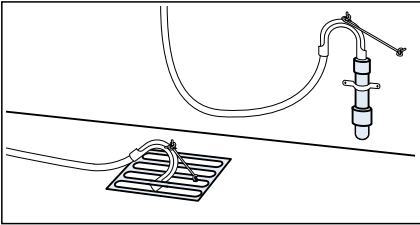

Bilgi: Plastik boru standart aksesuar değildir, yetkili satıcılardan temin edilebilir.

Hizalama

Bir su terazisi kullanarak cihazı eşit düzeye getiriniz.

Hatalı hizalama yüksek gürültüye, titremelere ve "gezinmeye" neden olabilir.

1. Bir anahtar kullanarak kilitleme somunlarını saat yönünde döndürerek gevşetiniz.

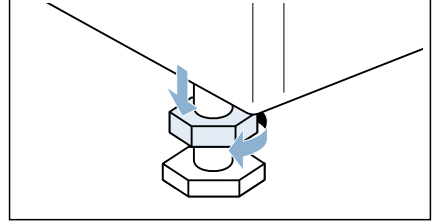

2. Bir su terazisi ile cihazın hizasını kontrol ediniz ve gerekiyorsa düzeltiniz. Cihazın ayaklarını döndürerek yüksekliği değiştiriniz. Cihazın dört ayağı da zemine iyice yerleştirilmelidir.

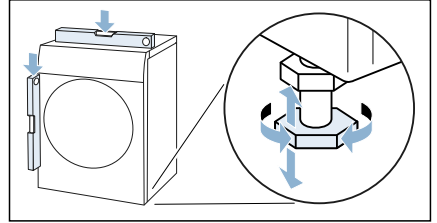

3. Kilitleme somununu gövdeye doğru sıkınız. Bunu yaparken ayağı sıkıca tutunuz ve yüksekliğini ayarlamayınız. Dört cihaz ayağındaki kilitleme somunu da gövdeye sıkıca vidalanmalıdır.

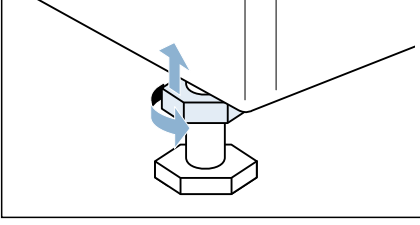

Elektrik bağlantısı

Uyarı Ölüm tehlikesi!

Hareketli parçalara dokunulması durumunda elektrik çarpması tehlikesi vardır.

- Elektrik fişine asla ıslak ellerle dokunmayınız veya fişi tutmayınız.
- Elektrik fişini fişinden tutarak çıkarınız ve asla kablosundan tutarak çıkarmayınız; bu, fişe zarar verebilir.

Aşağıdaki bilgileri inceleyiniz ve olmalarını sağlayınız:

Bilgiler

- Şebek voltajı ile cihaz üzerinde (anma değeri plakası) belirtilen voltajın aynı olmasını. Bağlanmış yük ile gerekli sigorta anma değeri plakası üzerinde belirtilmiştir.
- Cihazın sadece düzgün takılmış bir topraklı priz ile bir alternatif akıma bağlanmasını.
- Elektrik fişinin prize tam oturmuş olmasını.
- Topraklama sisteminin düzgün şekilde kurulmuş olmasını.

- Elektrik kablosunun sadece yetkili bir elektrisyen tarafından değiştirilmesini (gerekliyse). Yeni elektrik kablosu satış sonrası servisten temin edilebilir.
- Birden fazla priz/bağlantı veya uzatma kablosu kullanılmamasını.
- Bir topraklama kaçağı devre kesicisi kullanılıyorsa sadece  sembolüne sahip devre kesicilerin kullanılmasını. Yürürlükteki yasalarla uyumluluğu sadece bu sembol garantiler.
- Elektrik fişine istenildiğinde ulaşılabilmesini.
- Elektrik kablosunun bükülmüş, ezilmiş, değiştirilmiş, kesilmiş olmamasını veya ısı kaynakları ile temas halinde olmamasını.

İlk kez yıkamadan önce

Cihaz fabrikadan çıkmadan önce kapsamlı biçimde incelenmiştir. Kalan test suyunu boşaltmak için **Tambur bakım** programını ilk defa çamaşır **olmadan** çalıştırınız.

Bilgi:

- Cihaz kurulmuş ve düzgün bağlanmış olmalıdır.
→ "Konumlandırma ve bağlantı", Sayfa 13
 - Asla zarar görmüş bir cihazı çalıştırmayınız.
1. Fişi prize takınız.
 2. Su musluğunu açınız.
 3. Gösterge lambası yanana kadar  düğmesine basınız ve sonra düğmeyi bırakınız. Cihaz açılır.
 4. Kapağı kapatınız. Hiçbir çamaşır koymayınız.
 5. **Tambur bakım** programını seçiniz.
 6. Deterjan çekmecelerini açınız.
 7. **II** gözüne yaklaşık olarak 1 litre su dökünüz.
 8. Hafif kirler için üreticinin talimatlarına göre **II** gözüne standart deterjan ekleyiniz.

Bilgi: Aşırı köpüklenmeyi önlemek için, önerilen deterjan miktarının yalnızca yarısını kullanınız. Yünlüleri veya hafif deterjanları kullanmayınız.

9. Deterjan çekmecesi kapatınız.
10. ▶ seçeneğini seçiniz.
11. Program sona erdiğinde, gösterge lambası sönene kadar ⏻ butonuna basınız ve ardından butonu bırakınız.

Cihazınız artık kullanıma hazırdır.

Taşıma

örn. evi taşıırken

Hazırlık aşaması:

1. Su musluğunu kapatınız.
2. Giriş hortumundaki su basıncını düşürünüz: → Sayfa 51
3. Kalan suyu boşaltınız. → Sayfa 50
4. Cihazın fişini çekiniz.
5. Hortumları çıkarınız.
6. Gözleri boşaltınız.
→ "Deterjan çekmecesi ve yuvası", Sayfa 49

Taşıma kilitlerinin takılması:

1. Kapakları çıkarınız ve güvenli bir yerde tutunuz.

Bilgi: Gerekirse bir tornavida kullanınız.

4x

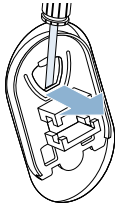

4x

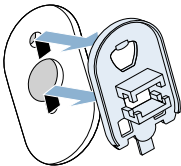

2. Dört kovanın tümünü takınız.

4x

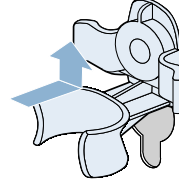

- a) Hortumları güvenli şekilde tutuculara sabitleyiniz.

4x

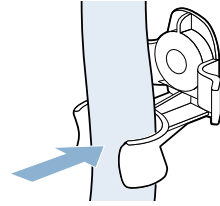

- b) Elektrik kablosunu güvenli bir şekilde tutuculara sabitleyiniz.

4x

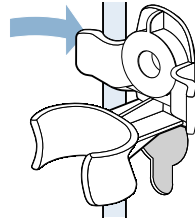

- c) Vidaları takınız ve sıkınız.

4x

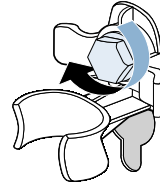

Cihazı yeniden açmadan önce:

Bilgiler

- Destek çubuklarının sökülmesi **zorunludur.**
→ "*Destek çubuklarının çıkartılması*", Sayfa 16
- Taşıma civatalarının sökülmesi **zorunludur.**
→ "*Taşıma civatalarının çıkarılması*", Sayfa 15
- Yakl. 1 litre suyu göz II içine ilave edin, **Durulama**, **Sıkma** veya **Boşaltma** programını seçin ve başlatın. Bu, bir sonraki çamaşır yıkama işleminde deterjanın kullanılmadan çıkış borusuna akmasını önler.

 Cihazın tanınması

Cihaz

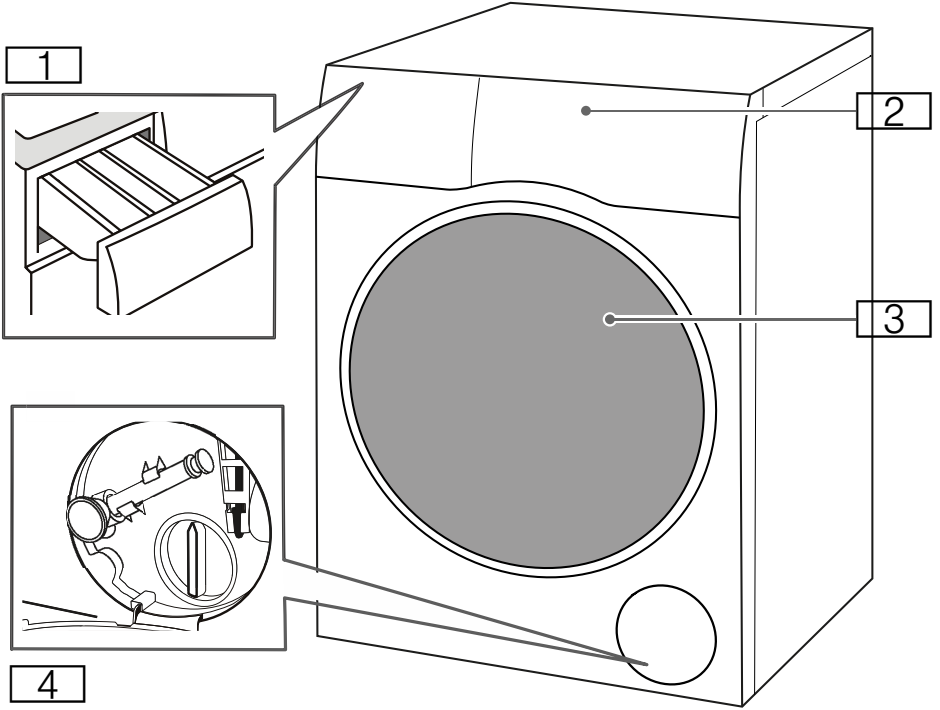

- 1 Deterjan çekmecesini
- 2 Kumanda alanı/Dokunmatik ekran
- 3 Kapak
- 4 Servis kapağı

Kumanda bölümü



- 1 **Dokunmatik ekran**
Ayarları seçmek için hafifçe dokununuz.
- 2 **Kapağı açma**
Kapağı açmak için basınız.
Kapağı sadece cihaz devrede olduğunda ve program süreci buna izin verdiğinde açabilirsiniz.
- 3 **Ana şalter**
Cihazı açmak veya kapatmak için basınız (bekleme modu / Standby).

Dokunmatik ekran

Dikkat!

Maddi hasarlar ve cihaz hasarları.

Ekran sert hareketlerden zarar görebilir. Ekranın üzerine sivri bir nesne ile dokunmayınız ve ekranın üzerine fazla basıncı uygulamayınız.

Bilgi: Dokunmatik giriş algılama alanının dışında yapılırsa ekran kenarına yakın dokunmatik komutlar cihaz tarafından algılanamayabilir.

Kumanda mantığı

Tuşlama

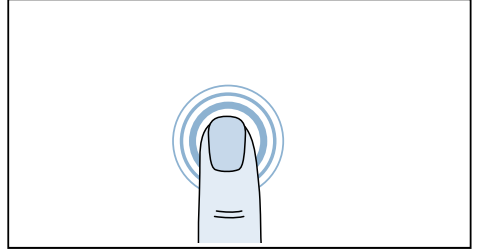

Bir öğeyi açmak veya seçmek için parmağınızla dokunmatik ekrana tuşlayınız.

Kaydırma

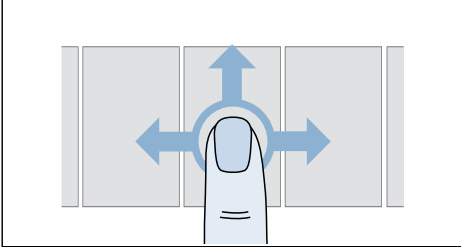

Bir liste içerisinde soldan sağa veya yukarıdan aşağı gitmek için parmağınızla dokunmatik ekranda kaydırma yapınız.

Sembollerin anlamları



Ayar seçilmedi



Ayar seçildi



Üst düzey görünüme geri dön

Renklerin anlamları



Ayar seçilebilir değil



Ayar seçilebilir veya önceden seçilmiş



Ayar seçildi

Menü

Açtıktan sonra:

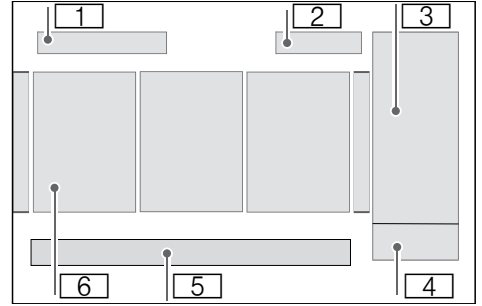

- 1 Programlar veya Favoriler
- 2 Saat → Sayfa 34
- 3 Seçenekler → Sayfa 31
- 4 Başlat veya Beklet
- 5 Cihaz menüsü → Sayfa 33
- 6 Programlar

Program seçiminden sonra:

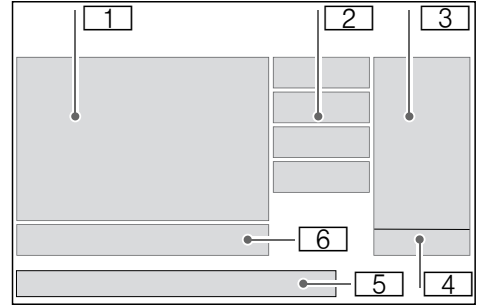

- 1 Program
- 2 Program ayarları → Sayfa 27
- 3 Seçenekler → Sayfa 31
- 4 Başlat veya Beklet
- 5 Cihaz menüsü → Sayfa 33
- 6 Programla ilgili ayarlar → Sayfa 29



Cihazın kumanda edilmesi

Programın seçilmesi/cihazın açılması

Bilgi: Cihaz usulüne uygun biçimde kurulmalı ve bağlanmalıdır.

1. Cihazı açmak için  alanına dokununuz.

Bilgiler

- Cihazın açılması birkaç saniye sürebilir.
 - Cihazı ilk defa açtığınızda, istediğiniz dil için bir seferlik seçim yapmanız gerekir.
→ Sayfa 35
2. İstedğiniz programı bulmak için geçiş yapınız.

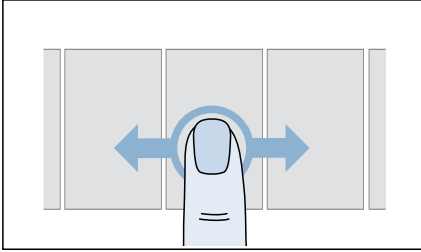

Bilgi: İlgili programları Favoriler olarak kaydettiyseniz **Favoriler** alanına geçiş yapınız ve oradan istediğiniz programı seçiniz.
→ Sayfa 31

3. İsteddiğiniz programa dokununuz.

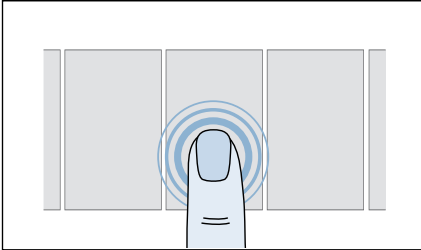

Programınız seçilir ve buna ait **Program ayarları** ile **Programla ilgili ayarlar** görünür.

Bilgi: Dokunmatik ekranda değişiklik yapmadan veya ilgili programı başlatmadan önce çocuk emniyetini devre dışı bırakmanız gerekebilir.
→ Sayfa 33

Çamaşırların tambura yerleştirilmesi

1. Çamaşırları hazırlayınız ve ayırınız.
2. Kapağı açmak ve tamburun tamamen boş olup olmadığını kontrol etmek için  alanına dokununuz. Gerekirse boşaltınız.

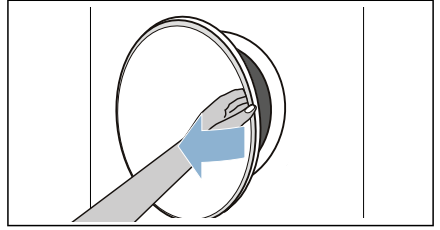

Bilgiler

- Kapağı ancak cihaz devredeyken açabilirsiniz.
 - Kapak açılmıyorsa (örneğin Elektrik kesintisi nedeniyle), kapağı manuel olarak da açabilirsiniz. → Sayfa 52
3. Çamaşırları birbirinden ayrılmış biçimde tambura yerleştiriniz.

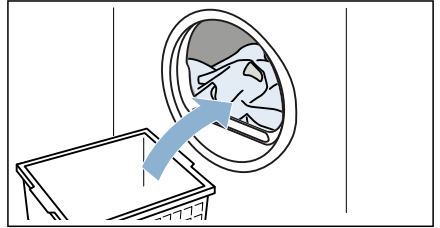

4. Kapağı kapatınız.

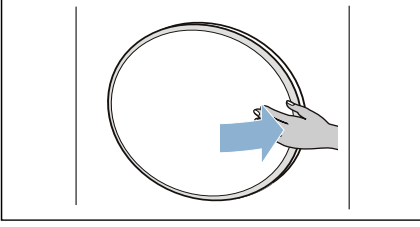

Dikkat!

Kapak, güç uygulanması durumunda zarar görebilir.

Kapağın üzerine fazla baskı uygulamayınız.

Dikkat!

Cihazda veya kumaşlarda maddi hasar oluşabilir.

Çamaşırların kapağa sıkışmamasına dikkat ediniz.

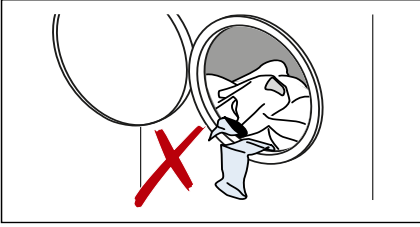

Program ayarları

Bir program seçimi yaptıktan sonra, ön ayarı yapılmış program ayarları görünür. Ön ayarı yapılmış program ayarları, seçilen programa yönelik önerilerden oluşur ve duruma göre farklılık gösterir.

Diğer program ayarlarını + **Daha** altında bulabilirsiniz.

Program ayarlarında şu işlemleri yapabilirsiniz:

- Uyarlama
- Devreye alma/Devreden çıkarma

Uyarlama

1. Program ayarına dokununuz.

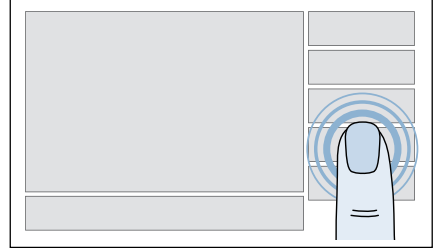

Ayar seçenekleri görünür.

2. İstenen değer seçilene kadar çubuk gösterge üzerinde kaydırma veya tuşlama yapınız.

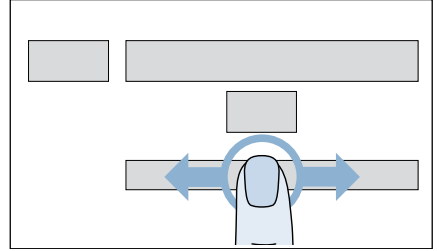

Bilgiler

- Değişiklikler derhal kaydedilir ve tekrar onaylanması gerekmez.
- Değişiklikler program için kalıcı olarak kaydedilmez.

3. Program ayarlarına genel bakışa dönmek için program ayarları seçeneğine dokununuz.

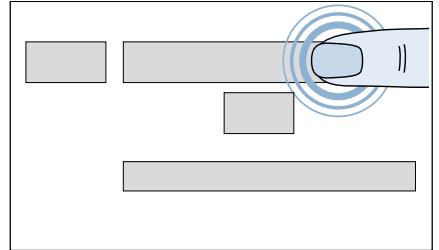

Devreye alma/Devreden çıkarma

1. Program ayarına dokununuz.
2. Program ayarları seçeneğine dokunarak etkinleştiriniz veya devre dışı bırakınız.

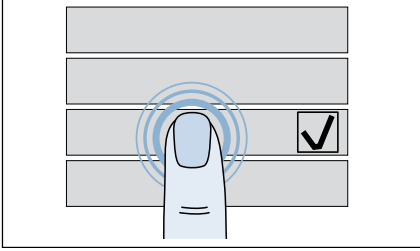

Bir onay işareti görünüyorsa ilgili program ayarı etkinleştirilmiştir. Bir onay işareti görünmüyorsa ilgili program ayarı devre dışıdır.

Bilgiler

- Üst düzey görünüme geri dönmek için ← alanına dokununuz.
- Tüm program ayarları tüm programlarda mevcut değildir.
- Bir programı başlattıktan sonra, bazı program ayarları program sürecine bağlı olarak seçilebilir durumda olmaz.

🔔 Sıcaklık

Program başlatmasından önce ve sonra program akışına bağlı olarak ayarlanan sıcaklığı değiştirebilirsiniz.

Ayarlanabilir maksimum sıcaklık seçilen programa bağlıdır.

🔔 **Sıcaklık** alanına dokununuz ve ayarlayınız.

⌚ Sıkma

Program başlatmasından önce ve sonra program akışına bağlı olarak sıkma devrini (dev/dak; dakika başına devir cinsinden) değiştirebilirsiniz.

Ayarlanabilir maksimum devir sayısı seçilen programa ve modele bağlıdır.

⌚ **Sıkma** alanına dokununuz ve ayarlayınız.

👉 Ek Durulama

Hassas ciltler ve/veya su sertliğinin çok düşük olduğu bölgeler için ek durulama evresi.

👉 **Ek Durulama** alanına dokununuz ve ayarlayınız.

Bilgi: Ek durulama evreleri program süresini uzatır.

👉 Ön yıkama

Çok kirli çamaşırlar için ön yıkama.

👉 **Ön yıkama** alanına dokununuz ve devreye alınız veya devre dışı bırakınız.

👉 Kolay ütüleme

Özel sıkma işlemi ve sonrasında gevşetme ve daha düşük sıkma devir sayısı sayesinde daha az kırışıklık olmasını sağlar.

👉 **Kolay ütüleme** alanına dokununuz ve devreye alınız veya devre dışı bırakınız.

Bilgi: 👉 **Kolay ütüleme** devrede ise çamaşırların kalan nem oranı sıkma sonrasında artar.

👉 ilave Su

Hassas yıkama için daha yüksek su seviyesi.

👉 **ilave Su** alanına dokununuz ve devreye alınız veya devre dışı bırakınız.

👉 Sessiz yıkama

Özel yıkama ve sıkma ritmi ve bitiş sinyali sayesinde daha düşük gürültü değerleri. Özellikle gece çamaşır yıkamak için uygundur.

👉 **Sessiz yıkama** alanına dokununuz ve devreye alınız veya devre dışı bırakınız.

Islatma

Yoğun kirlerin çözülmesi için, esas yıkama işleminden önce çamaşır suyun içinde daha uzun süre kalır. Çok inatçı kirlerde kullanınız.

Islatma alanına dokununuz ve ayarlayınız.

Bilgi: Renk solmalarını önlemek için sadece aynı renkte çamaşır ları yumuşatınız.

Suda Bekletme

Yıkama sonrasında çamaşır lar yıkama suyunda kalır.

Suda Bekletme alanına dokununuz ve devreye alınız veya devre dışı bırakınız.

Bilgi: **Suda Bekletme** seçimini yaptıysanız çamaşır lar yıkandıktan sonra yıkama suyunda kalır. Programı sonlandırmak için çamaşır ları kurutmanız veya suyu boşaltmanız gereklidir. Ancak bundan sonra çamaşır ları çıkarabilirsiniz.

Leke

Yıkama sıcaklığını, tambur hareketini ve yumuşatma süresini doğrudan leke türüne göre ayarlar.

Sıcak veya soğuk su, hassas veya yoğun yıkama ve uzun veya kısa yumuşatma, her leke için ayrı ve özel bir yıkama programının kullanılmasını sağlar.

Leke alanına dokununuz ve uygun leke türünü seçiniz.

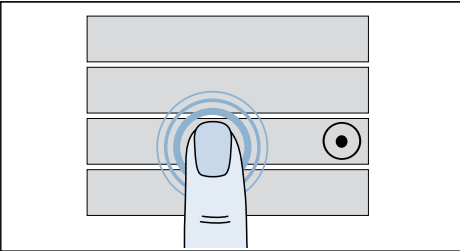

Bilgi: Seçilen leke türüne bağlı olarak program süresi, yıkama işlemi sayısı ve su seviyesinin yüksekliği değişiklik gösterebilir.

Programla ilgili ayarlar

Bir program seçimi yaptıktan sonra programla ilgili ayarlar görünür. İstedığınız özelliğe dokununuz.

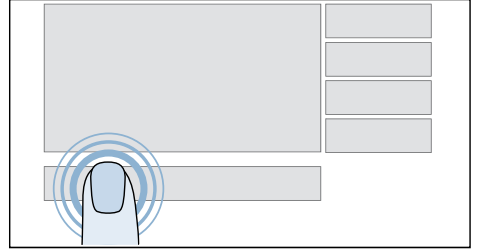
**Gecikmeli başlatma**

Programın başlatılmasından önce, programın sona ereceği zamanı belirleyebilirsiniz.

1. **Gecikmeli başlatma** alanına dokununuz.
2. Programın sona ereceği saat ve dakika veya saat görünene kadar çubuk gösterge üzerinde kaydırma yapınız.

Bilgi: Cihazın saatini ayarladıysanız program sonunu saat üzerinden seçebilirsiniz.

Saati ayarlamadıysanız program sonunu sadece saat ve 30 dakikalık adımlarla ayarlayabilirsiniz.

3. **Gecikmeli başlatma** alanına dokununuz. Program sonu belirlenir ve programınız gecikmeli olarak başlatılır.

Bilgi: Program başlatılmadığı sürece çamaşır ekleyebilir veya çıkarabilirsiniz.

🔌 **Esnek başlatma**

Evinizdeki fotovoltaik sistem yeterince enerji sunabildiğinde veya akım tarifi ekonomis olduğunda **Esnek başlatma** uygulamasını devreye alınız, bu sayede Akıllı enerji sisteminiz (Enerji yöneticisi) cihazınızı başlatabilir.

Bilgi: Akıllı enerji sisteminizin (Enerji yöneticisi) cihazınızı başlatabilmesi için cihaz ile Akıllı enerji sistemi (Enerji yöneticisi) arasında bağlantı olmalıdır.

Esnek başlatma etkinleştirme

1. 🕒 alanına dokununuz.
2. İstenen zaman aralığı saat veya cihaz saati cinsinden görünene kadar çubuk gösterge üzerinde kaydırma yapınız.

Bilgi: Cihaz saatini ayarladıysanız zaman aralığını saat üzerinden seçebilirsiniz.

Cihaz saatini ayarlamadıysanız veya devre dışı bıraktıysanız zaman aralığını sadece saat cinsinden seçebilirsiniz.

3. ⏸ alanına dokununuz.
4. 📅 alanına dokununuz.

Esnek başlatma etkinleştirilir ve cihaz, Akıllı enerji sistemi (Enerji yöneticisi) tarafından başlatılmayı bekler.

Bilgiler

- Akıllı enerji sistemi (Enerji yöneticisi) cihazı başlatmıyorsa bile, ilgili program buna rağmen ayarlanan zaman aralığının dolmasından önce başlatılır. Program, belirlenen zaman aralığı bittiğinde sona erer.
- Koku oluşumunu engellemek için **Esnek başlatma** çalıştırılır ve çamaşırların program sona erdikten sonra tamburda 6 saatten fazla beklememesi sağlanır.

- Cihaz üzerinde uygulanan her bir kumanda işlemi (örneğin Program seçme düğmesinin döndürülmesi) **Uzaktan çalıştırma** fonksiyonunu ve **Esnek başlatma** fonksiyonunu devre dışı bırakır. **Esnek başlatma** fonksiyonu bir cihaz kumandası nedeniyle devre dışı kalırsa 🕒 **Gecikmeli başlatma** fonksiyonu yine de devrede kalır.

Çamaşırların yerleştirilmesi veya çıkarılması

Esnek başlatma önceden etkinleştirilmişse ve program henüz başlatılmamışsa çamaşırları yerleştirebilir veya çıkarabilirsiniz

1. ⏸ alanına dokununuz.
2. Kapağı açınız.
3. Çamaşırları yerleştiriniz veya çıkarınız.
4. Kapağı kapatınız
5. ⏸ alanına dokununuz.
6. 📅 alanına dokununuz.

Gösterge alanında **Esnek başlatma** gösterilir.

Esnek başlatma etkinleştirilir ve cihaz, Akıllı enerji sistemi (Enerji yöneticisi) tarafından başlatılmayı bekler.



Her program için yardımcı bilgiler ile enerji ve su tüketimi bilgilerini görüntüleyebilirsiniz.

Enerji ve su tasarruflu bir seçime karar vermek için program tüketimleri ile seçilen opsiyonları ve program ayarlarını karşılaştırınız.

1. 📅 alanına dokununuz. Enerji ve su tüketimi ile program bilgileri görüntülenir.
2. Programlara genel bakışa geri dönmek için ← alanına dokununuz.

☆ Favoriler

Seçilen bir programı favori ayarlarınız ile yönetebilirsiniz.

Favoriler üzerinde şu işlemleri yapabilirsiniz:

- Kaydetme
- Çağırma
- Silme

Kaydetme

1. İsteddiğiniz programı seçiniz ve gerekirse program ayarlarını düzenleyiniz.
2. Program ilişkili ayarlarda ☆ alanına dokununuz.
Favori programınız kaydedilir.

Bilgiler

- Her programı yalnızca bir kere kaydedebilirsiniz.
- En fazla 7 favori programı kaydedebilirsiniz.

Çağırma

1. Cihazı çalıştırınız.
2. ☆ **Favoriler** alanına dokununuz.
3. İsteddiğiniz favori programa dokununuz.
4. Programı başlatınız.

Silme

1. Silinecek favori programın seçilmesi
2. Program ilişkili ayarlarda ★ alanına dokununuz.
3. Favori programın silinmesini onaylayınız.
Favori programınız silinir.

Seçenekler

Bir programı ayarladıktan sonra yıkama sürecini Seçenekler yardımıyla çamaşırlarınız için daha uyumlu hale getirebilirsiniz.

Seçenekler için şu işlemleri yapabilirsiniz:

- Uyarlama
- Devreye alma/Devreden çıkarma

Uyarlama

1. İlgili seçeneğe dokununuz.

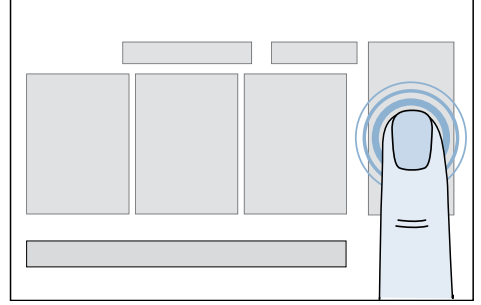

1. Ayar seçenekleri görünür.
2. İstenen değer görünene kadar çubuk gösterge üzerinde kaydırma veya tuşlama yapınız.
Bilgi: Değişiklikler derhal kaydedilir ve tekrar onaylanması gerekmez.

Devreye alma/Devreden çıkarma

1. İlgili seçeneğe dokununuz.
2. Üzerine dokunarak ilgili seçeneği devreye alınız veya devre dışı bırakınız.

Uzaktan çalıştırma

Uzaktan çalıştırmayı etkinleştirerek cihazınızı Home Connect uygulaması üzerinden başlatabilirsiniz.

Kısa süreli dokunarak devreye alınız veya devre dışı bırakınız.

Bilgiler

- Uzaktan başlatmanın etkinleştirilmesi için cihaz ev ağına bağlı olmalıdır.
- Uzaktan başlatmanın etkinleştirilmesi için cihaz kapağı ve deterjan bölmesi kapalı olmalıdır.
- Çocuk emniyeti devrede iken, uzaktan başlatmayı etkinleştiremezsiniz. Çocuk emniyetini önceden devre dışı bırakınız.
- Uzaktan başlatma güvenlik nedenlerinden dolayı aşağıdaki koşullar altında devre dışı bırakılır:
- Kapağı açınız,

tr Cihazın kumanda edilmesi

- Elektrik kesintisi,
- program sona erdiğinde,
- cihazda ▷ alanına dokununuz,
- yeniden **Uzaktan çalıştırma** □ alanına dokununuz,
- Standby / bekleme modu için ⏻ tuşuna basınız.

sensoFresh 🌿

Aktif oksijen uygulama yoğunluğu iki kademeli olarak seçilebilir.

Aktif oksijen yoğunluğu

- 1 Hafif kokularda normal
- 2 Güçlü kokularda yoğun, örneğin sigara, mutfak kokuları

varioSpeed ⚡

Bu program yüksek enerji tüketimi ile kısa süreli yıkama yapar.

varioSpeed ⚡ alanına dokunursanız ilgili seçeneği devreye alabilir veya devre dışı bırakabilirsiniz.

Bilgi: **varioSpeed** ⚡ fonksiyonunun etkinleştirilmesi seçilen programın yıkamasına etki etmez.

eco 🌱

Bu program, enerji tasarruflu olarak ve düşük sıcaklıkta uzun süreli yıkama yapar.

eco 🌱 alanına dokunursanız ilgili seçeneği devreye alabilir veya devre dışı bırakabilirsiniz.

Bilgi: **eco** 🌱 fonksiyonunun etkinleştirilmesi seçilen programın yıkamasına etki etmez.

Programın başlatılması

▷ tuşuna 1~2 saniyeliğine basılı tutunuz, ardından tuşu bırakınız.

Program başlatılır ve cihazın kapağı kilitletir.

Program akışı sırasında dokunmatik ekranda ilgili program bilgileri gösterilir.

Çamaşırların yerleştirilmesi veya çıkarılması

Program önceden başlatılmışsa çamaşır ekleyebilir veya çıkarabilirsiniz.

1. ▷ alanına dokununuz.
Program beklemeye alındı.
2. Kapağı açınız.
3. Çamaşırları yerleştiriniz veya çıkarınız.
4. Kapağı kapatınız
5. ▷ alanına dokununuz.

Bilgiler

- Cihaz kapağını çamaşır ekleme sırasında uzun süre açık tutmayınız. Çamaşırlardan çıkan su dışarı taşabilir.
- Su seviyesi yüksek olduğunda, yüksek sıcaklıklarda, aktif oksijen uygulaması sırasında (cihaz donanımına bağlı olarak) veya tambur dönerken; cihazın kapağı güvenlik nedenlerinden dolayı kilitle kalır ve çamaşır eklenmesi mümkün değildir. Dokunmatik ekrandaki uyarılara dikkat ediniz.

Programın durdurulması

1. **İptal** alanına dokununuz.
2. Kapağı açmak için ≡ alanına basınız.
Bilgi: Su seviyesi veya sıcaklık yüksek olduğunda cihazın kapağı güvenlik nedenlerinden dolayı kapalı kalır.
3. Çamaşırları çıkarınız.

Sıcaklık çok yüksek olduğunda:



1. **İptal** alanına dokununuz.
2. Çamaşırların soğutulması için **Durulama** programını seçiniz.
3. ▷ alanına dokununuz.

Su seviyesi çok yüksek olduğunda:

1. **İptal** alanına dokununuz.
2. Suyun boşaltılması için **Sıkma** veya **Boşaltma** programını seçiniz.
3. ▷ alanına dokununuz.

Program sonu

Dokunmatik ekranda şu görünür:
Çamaşır hazır.

1. Kapağı açmak için  alanına basınız.
2. Çamaşırları çıkarınız.
3. Standby / bekleme modu için  tuşuna basınız.

Bilgi:  **Suda Bekletme** seçimini yaptıysanız çamaşırlar yıkandıktan sonra yıkama suyunda kalır. Programı sonlandırmak için çamaşırları kurutmanız veya suyu boşaltmanız gereklidir. Ancak bundan sonra çamaşırları çıkarabilirsiniz.

Cihaz menüsü

Cihaz menüsünde çocuk emniyetini, sinyal seslerini devreye alabilir/devre dışı bırakabilir ve tüm cihaz ayarlarını yapabilirsiniz.

1.  alanına dokununuz veya dokununuz ve yukarı kaydırınız.

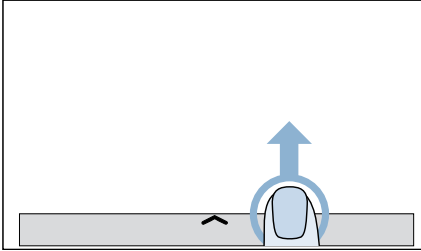

2. İsteddiğiniz ayara dokununuz.

Çocuk kilidi

Kumanda alanını istem dışı değişikliğe karşı emniyete alabilirsiniz.

Çocuk emniyeti için şu işlemleri yapabilirsiniz:

- Etkinleştirme
- Devre dışı bırakma

Etkinleştirme

 alanına dokununuz.

Çocuk emniyeti etkinleştirilir ve dokunmatik ekranda artık değişiklik yapamazsınız.

Devre dışı bırakma

1. Dokunmatik ekranda istediğiniz bir yere dokununuz.
Dokunmatik ekranda çocuk emniyetinin etkin olduğuna yönelik bir geri bildirim görünür.
2. 3 saniye süreyle **Çocuk emniyetinin etkinliğini kaldır** alanına dokununuz.
Çocuk emniyeti devre dışı kalır.

Bilgiler

- Çamaşırları çıkartmak için program sonunda çocuk emniyetinin etkinliği kaldırılmalıdır.
- Çocuk emniyeti her cihaz durumunda etkinleştirilebilir.
- Cihaz hazır durumuna getirildiğinde (bekleme modu) çocuk emniyeti aktif durumda kalır.
- Cihaz eğer program devam ederken ve çocuk emniyeti etkinken hazır durumuna (bekleme modu) alınırsa cihaz yeniden açıldığında program devam ettirilir.

Sinyal ayarları

Program sona erdiğinde duyulan sinyal sesi.

Sinyal sesi ile ilgili şu işlemleri yapabilirsiniz:

- Devre dışı bırakma
- Etkinleştirme

Devre dışı bırakma

 alanına dokununuz.

Etkinleştirme

 alanına dokununuz.

Cihaz ayarı

Cihaz ayarlarında şu işlemleri yapabilirsiniz:

- Uyarlama
- Devreye alma/Devreden çıkarma

Uyarlama

1.  alanına dokununuz.
2. İstediğiniz cihaz ayarı görünene kadar kaydırınız.

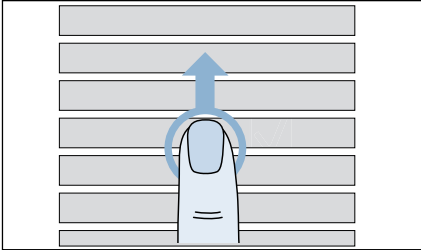

3. İlgili cihaz ayarına dokununuz.

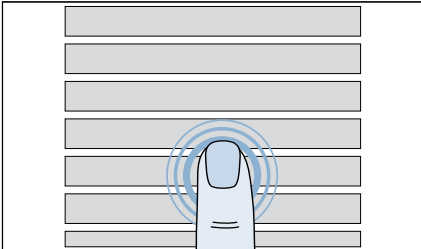

4. İstenen değer görünene kadar çubuk gösterge üzerinde kaydırma veya tuşlama yapınız.
Bilgi: Değişiklikler derhal kaydedilir ve tekrar onaylanması gerekmez.

Devreye alma/Devreden çıkarma

1. İlgili cihaz ayarına dokununuz.
2. Üzerine dokunarak cihaz ayarını devreye alınız veya devre dışı bırakınız.

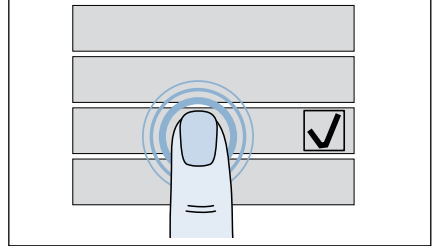

Bir onay işareti görünüyorsa ilgili ayar etkinleştirilmiştir. Bir onay işareti görünmüyorsa ilgili ayar devre dışıdır.

Saat

Cihazın saatini ayarlayabilirsiniz.

1. **Saat** alanına dokununuz.
2. **Açık** alanına dokununuz.
3. İstenen saat görünene kadar saat üzerine dokununuz ve çubuk gösterge üzerinde kaydırma yapınız.

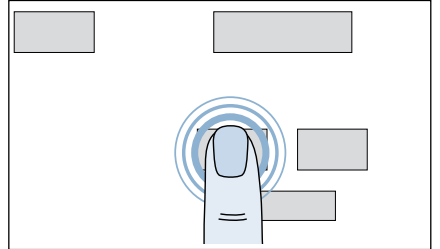

4. İstenen dakika görünene kadar dakika üzerine dokununuz ve çubuk gösterge üzerinde kaydırma yapınız.

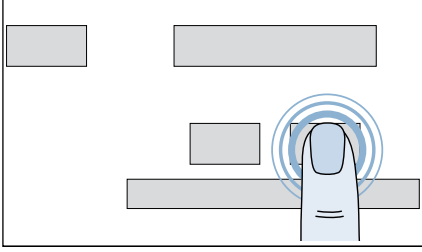

Saat ayarlanır.

Bilgi: Saat dokumatik ekranda sadece etkinleştirildiğinde görünür.

Sesler

Tuş seslerini, uyarı seslerini veya program sona erme sesini ayarlayabilirsiniz.

1. **Sesler** alanına dokununuz.
2. **Program sonu** ile **Tuşlar ve Uyarılar** arasında seçim yapınız.
3. İstenen ses düzeyi seçilene kadar çubuk gösterge üzerinde kaydırma yapınız.

Tambur temizliği hatırl.

Cihazınız size düzenli olarak temizleme programını yürütmeniz gerektiğini hatırlatabilir.

Tambur temizliği hatırl. alanına dokununuz ve hatırlatmayı devreye alınız veya devre dışı bırakınız.

Parlaklık

Dokumatik ekranın parlaklığını ayarlayabilirsiniz.

Parlaklık alanına dokununuz ve ayarlayınız.

Kapak halkası ışığı

Kapak aydınlatmasının ne zaman yanacağını belirleyebilirsiniz veya kapak aydınlatmasının parlaklığını ayarlayabilirsiniz.

1. **Kapak halkası ışığı** alanına dokununuz.
2. Parlaklığı ayarlamak için **Kapı halkası ışığı parlkl.** alanına dokununuz.
3. **Modu ayarla** alanına dokunarak kapak aydınlatması için devreye alma veya devre dışı bırakma veya sadece belirli programlarda devrede olma durumlarını belirleyebilirsiniz.

Dil

Dil ayarını yapabilirsiniz.

1. **Dil** alanına dokununuz.
2. İsteddiğiniz dil görünene kadar kaydırma yapınız.

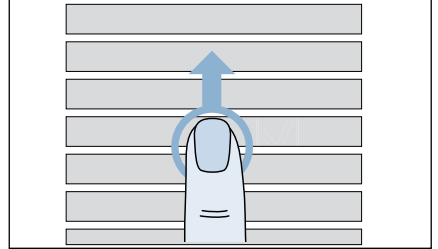

3. İsteddiğiniz dile dokununuz.

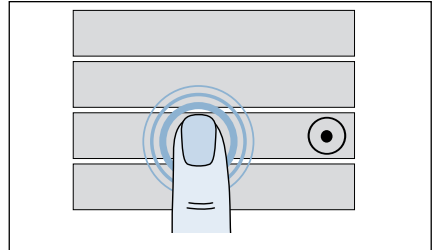

4. Değişikliği kaydetmek için **Yeniden başlat** alanına dokununuz.

Bilgi: Dil deęişiklięi ancak cihaz yeniden başlatıldıktan sonra etkin olur.

Home Connect

Home Connect ile ilgili tüm bilgileri ayrı bir bölüm altında bulabilirsiniz. .

Yazılım güncellemesi mevcut. Kurulum başlatılsın mı?

Yeni bir güncelleme mevcut olduğunda, cihazın dokunmatik ekranında bir uyarı görünür.

Güncellemeyi doğrudan dokunmatik ekrandaki uyarılar üzerinden veya cihaz ayarları üzerinden kurunuz.

Yazılım güncellemesi mevcut. Kurulum başlatılsın mı? alanına dokununuz.

Güncelleme yüklenir. Yükleme işlemi birkaç dakika sürebilir.

Bilgiler

- Güncelleme sırasında cihazı bekleme modu / standby'a almayınız.
- Bir yazılım güncellemesi mevcut değilse, dokunmatik ekranda Yazılımınız güncel durumda. görünür.

Fabrika ayarları

Cihazın tüm ayarlarını sıfırlayabilirsiniz.

1. **Fabrika ayarları** alanına dokununuz.
2. **Geri al** alanına dokununuz.
3. Sıfırlama işlemi onaylayınız.

Bilgi: Ayarladığınız Favori programlarınız bu sırada silinir.



Home Connect

Bu cihaz Wi-Fi uyumludur ve mobil bir uç cihaz ile uzaktan kumanda edilebilir.

Home Connect uygulaması üzerinden mobil uç cihazınızla bu cihazda aşağıdakileri yapabilirsiniz:

- Programları ayarlayabilir ve başlatabilirsiniz.
- Program ayarlarını uyarlayabilir ve etkinleştirebilir/etkinliğini kaldırabilirsiniz.
- Program durumunu sorgulayabilirsiniz.
- Cihaz ayarlarını uyarlayabilir ve etkinleştirebilir/etkinliğini kaldırabilirsiniz.
- Cihazı hazır durumuna/bekleme moduna getiriniz.

Home Connect fonksiyonlarını kullanabilmeniz için önce aşağıdaki adımları yürütmelisiniz:

1. Home Connect uygulamasını mobil uç cihaza kurunuz.
2. Home Connect uygulamasına kaydolunuz.
3. Cihazınızı bir seferlik otomatik olarak **veya** manuel olarak ev ağına bağlayınız.
4. Cihazla Home Connect uygulaması arasında bağlantı kurunuz.

Uygulama hakkındaki bilgilere erişmek için Home Connect internet sayfamıza bakınız www.home-connect.com.



Home Connect hizmetleri tüm ülkelerde sunulmaz. Home Connect fonksiyonunun kullanılabilirliği, ülkenizdeki Home Connect hizmetlerinin kullanılabilirliğine bağlıdır. Buna ilişkin bilgileri www.home-connect.com altında bulabilirsiniz.

Bilgiler

- Lütfen bu kullanım kılavuzundaki güvenlik uyarılarına uyunuz ve evde bulunmadığınız zamanlarda cihazı Home Connect uygulaması üzerinden kullanırken de bu kurallara uyulduğundan emin olunuz. Ayrıca Home Connect uygulamasındaki uyarıları da dikkate alınız.
- Cihaz kullanılıyorsa aynı anda Home Connect uygulaması üzerinden değişiklikler yapamazsınız. Ancak Home Connect uygulaması üzerinden cihazdaki uyarılamaları görebilirsiniz.

Home Connect menüsünün çağırılması

Home Connect menüsünde ağ bağlantılarını oluşturabilir ve görebilirsiniz, ağ ayarlarını sıfırlayabilirsiniz, Wi-Fi devreye alma/devre dışı bırakma işlemlerini yürütebilir ve diğer Home Connect fonksiyonlarını bulabilirsiniz.

1. Cihazı çalıştırınız.
2.  üzerine basınız veya  seçeneğini basılı tutunuz ve yukarı çekiniz.

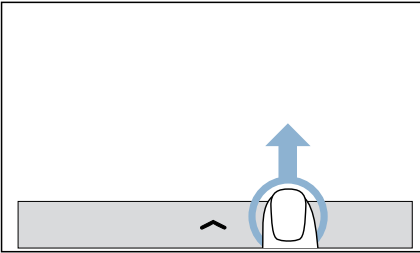

Bir menü görüntülenir.

3.  seçeneğine basınız.
 4. **Home Connect** seçeneğine basınız.
 5. **Devam et** seçeneğine basınız.
- Şimdi Home Connect menüsünde bulunuyorsunuz.

Bilgi: Üst düzey görünüme geri dönmek için  alanına dokununuz.

Ev ağı ve Home Connect uygulaması ile bağlantı kurulması

Cihazınızı bir seferlik **otomatik olarak** veya **manuel olarak** ev ağına bağlayınız.

Bilgiler

- Eğer ev ağı yönlendiricinizde WPS fonksiyonu varsa cihazınızı otomatik olarak ev ağına bağlayabilirsiniz.
- Eğer ev ağı yönlendiricinizde WPS fonksiyonu yoksa cihazınızı manuel olarak ev ağına bağlamalısınız.

Ardından Home Connect uygulaması ile bağlantı kurmalısınız.

Bilgi: Cihazınızı ev ağına bağlamak için, cihazda **Wi-Fi** fonksiyonu etkin olmalıdır. Fabrika çıkışında cihazdaki **Wi-Fi** fonksiyonu devre dışıdır ve cihazınızı ev ağına bağladığınızda devreye girer.

Ev ağı ile otomatik bağlantı kurulması

Adım 2.1

Home Connect menüsünde bulunduğunuzdan emin olunuz.

→ Sayfa 37

1. **Ayarlar** tuşuna basınız.
2. **Ağa bağlan** seçeneğine basınız.
3. **Otomatik bağlan (WPS)** seçeneğine basınız.
4. Ekrandaki uyarıyı onaylayınız. Cihaz bunun ardından ev ağına bağlanmayı dener. Ekranda  yanıp söner.

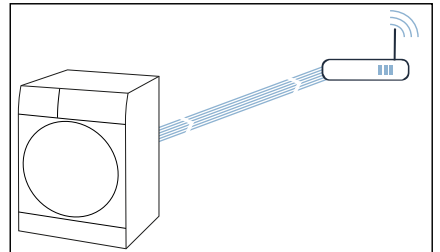

5. Sonraki 2 dakika içinde ev ağı yönlendiricinizdeki WPS fonksiyonunu etkinleştiriniz.
6. Ekrandaki uyarıyı onaylayınız. Cihaz ev ağına başarıyla bağlanmışsa ekranda **Ev cihazınız ev ağınıza kaydoldu.** görünür ve  sürekli olarak yanar.

Bilgi: Bağlantı kurulmadıysa cihazınızın ev ağının kapsama alanı içinde olup olmadığını kontrol ediniz. Otomatik bağlantı işlemini tekrarlayınız veya manuel bağlantı işlemi yürütünüz.

Ev ağı ile manuel bağlantı kurulması

Adım 2.2

Home Connect menüsünde bulunduğunuzdan emin olunuz.
→ Sayfa 37

1. **Ayarlar** tuşuna basınız.
 2. **Ağa bağlan** seçeneğine basınız.
 3. **Manuel olarak bağlan** seçeneğine basınız.
- Cihaz bu aşamada **HomeConnect** ağ adına (SSID) sahip kendi WLAN ağını kurar.

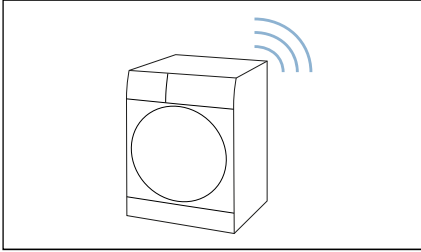

4. Mobil cihazda WLAN ayarlarına gidiniz.

5. Mobil cihazı **HomeConnect** ağına bağlayınız ve WLAN şifresini (Key) **HomeConnect** giriniz. Mobil cihazınız şimdi cihaza bağlanır. Bağlantının kurulması işlemi 60 saniyeye kadar sürebilir.

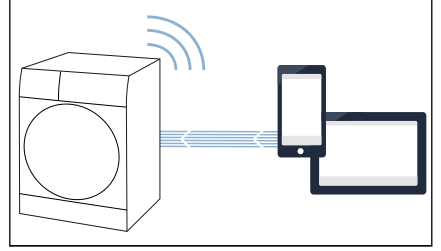

6. Ekrandaki uyarıyı onaylayınız.
7. Bağlantıyı başarıyla kurulduktan sonra Home Connect uygulamasını mobil cihazda açınız.
8. Home Connect uygulamasında **ev ağınızın** ağ adını (SSID) ve parolasını (Key) giriniz.
9. Cihazınızı bağlamak için Home Connect uygulamasındaki son adımları izleyiniz.
10. Ekrandaki uyarıyı onaylayınız. Cihaz ev ağına başarıyla bağlanmışsa ekranda **Ev cihazınız ev ağınıza kaydoldu.** görünür ve  sürekli olarak yanar.

Bilgi: Bağlantı kurulmadıysa cihazınızın ev ağının erişim mesafesinde olup olmadığını kontrol ediniz. Manuel bağlantı işlemini tekrarlayınız.

Home Connect uygulaması ile bağlantı kurulması

Adım 3

Cihazınız ev ağına bağlanmışsa Home Connect uygulamasına bağlanabilirsiniz.

Home Connect menüsünde bulunduğunuzdan emin olunuz.
→ Sayfa 37

Home Connect uygulamasının ve oturumun açık olduğundan emin olunuz.

1. **Ayarlar** tuşuna basınız.
2. **Uygulamaya bağlan** seçeneğine basınız.

Cihaz şimdi Home Connect uygulamasıyla bağlanmaya çalışır.

3. Aletiniz uygulamada görüntülendiğinde Home Connect uygulamasındaki son adımları takip ediniz.
4. Ekrandaki uyarıyı onaylayınız.

Bilgi: Bağlantı kurulamazsa mobil cihazınızın ev ağı erişim mesafesinde olup olmadığını veya ev ağına bağlı olup olmadığını kontrol ediniz.
Home Connect uygulaması ile yeniden bağlantı kurunuz.

Enerji yönetimi

Cihazınızı Akıllı Enerji Sisteminize (Enerji Yöneticisi) bağlayabilirsiniz.

Cihazınızı Akıllı Enerji Sistemine (Enerji Yöneticisi) bağladıktan ve **Esnek başlatma** uygulamasını etkinleştirdikten sonra enerji tüketimini optimize etmek için cihazınızın ancak evinizdeki fotovoltaik sistem yeterince enerji sunabildiğinde veya akım tarifesi ekonomik olduğunda çalışmasını sağlayabilirsiniz.

Enerji yöneticisinin kullanımı ve sistem gereksinimleri ile ilgili diğer bilgileri ve bu sayfada bulabilirsiniz: **www.home-connect.com/energymanagement**

Bilgiler

- Akıllı Enerji Sistemi (Enerji Yöneticisi) EEBus İnisiyatifi iletişim standardını kullanmak zorundadır.
- Önce Akıllı Enerji Sistemi (Enerji Yöneticisi) kullanım kılavuzunu okuyarak cihazınıza nasıl bağlanacağını öğreniniz.

1.  seçeneğine basınız.
2. **Enerji yöneticisine bağlan** seçeneğine basınız.
Cihazınız şimdi Akıllı Enerji Sistemine (Enerji yöneticisi) bağlanmayı dener. Cihaz başarıyla bağlandıysa gösterge alanında **Ev cihazınız enerji yöneticinize bağlandı.** görünür.
3. **Devam et** seçeneğine basınız.
4. Cihazınızın Akıllı enerji sistemi (Enerji yöneticisi) tarafından başlatılmasını istiyorsanız Flexstart fonksiyonunu etkinleştiriniz.

Durum

Ev ağına, uygulamaya ve Enerji yöneticisine (cihaz donanımına bağlı olarak) yönelik bağlantı durumunu kontrol ediniz.

Home Connect menüsünde bulunduğunuzdan emin olunuz.
→ Sayfa 37

Durum seçeneğine basınız.

Wi-Fi'in açılması ve kapatılması

Cihazınız önceden ev ağına bağlandıysa cihazınızda **Wi-Fi** özelliğini devreye alabilir veya devre dışı bırakabilirsiniz.

Home Connect menüsünde bulunduğunuzdan emin olunuz.
→ Sayfa 37

Wi-Fi seçeneğine basınız.

Bilgiler

- Cihazınızı ev ağına bağladığınızda Wi-Fi otomatik olarak devreye girer.
- Cihazınızda Wi-Fi etkinleştirildiğinde cihaz otomatik olarak hazır olma durumuna/bekleme moduna geçmez.
- Cihazın Wi-Fi bağlantısı kapatıldığında, Home Connect uygulaması üzerinden uzaktan başlatma da uzaktan kumanda etme de mümkün olmaz.
- Wi-Fi kapalıysa ve cihazınız daha önce ev ağına bağlandıysa Wi-Fi yeniden açıldığında bağlantı otomatik olarak gerçekleşir.
- Bu fonksiyonu etkinleştirirseniz enerji tüketimi değeri, tüketim değer tablosunda belirtilen değerlerin üzerine çıkar.

Ağ ayarlarının sıfırlanması

Tüm ağ ayarlarını sıfırlayabilirsiniz.

Home Connect menüsünde bulunduğunuzdan emin olunuz.

→ Sayfa 37

1. **Geri al** seçeneğine basınız. Ekrandaki görüntü: **Tüm ağ ayarları sıfırlansın mı?**
2. **Fabrika ayarları** seçeneğine basınız.

Bilgi: Cihazınızı tekrar Home Connect uygulaması üzerinden kullanmak istiyorsanız cihazı yeniden ev ağına ve Home Connect uygulamasına bağlamanız gerekir.

Yazılım güncellemesi

Cihazınızdaki Home Connect yazılımını güncelleyebilirsiniz. Yeni bir yazılım güncellemesi mevcut olduğunda, ekranda bir uyarı görünür: **Yazılım güncellemesi mevcut. Kurulum başlatılsın mı?**

Güncellemeyi doğrudan **Ekran üzerindeki uyarılar** üzerinden veya **manuel olarak** kurunuz:

1.  seçeneğine basınız.
 2. **Yazılım güncellemesi** seçeneğine basınız.
- Home Connect Yazılımı şimdi güncelleniyor.
3. Ekrandaki uyarıyı onaylayınız.

Bilgi: Yeni bir yazılım güncellemesi mevcut değilse ekranda **Yazılımınız güncel durumda.** görünür

Bilgi: Yazılımın güncellenmesi birkaç dakika sürebilir. Güncelleme sırasında cihazı kapatmayınız.

Veri güvenliğine dair uyarılar

Cihazınızın internete bağlı bir WLAN ağına ilk defa bağlanmasıyla birlikte cihazınız aşağıdaki kategorilerdeki verileri Home Connect sunucusuna aktarır (ilk kayıt):

- Benzersiz cihaz tanıtıcısı (cihaz anahtarlarından ve monte edilen Wi-Fi iletişim modülünün MAC adresinden oluşur).
- WiFi iletişim modülünün güvenlik sertifikası (bağlantının bilişim tekniği açısından güvencesi için).
- Ev cihazınızın güncel yazılım ve donanım versiyonları.
- Fabrika ayarlarına olası bir geri alma durumuna dair bilgiler.

Bu ilk kayıt ile Home Connect fonksiyonlarının kullanımı için hazırlık yapılmış olur ve bu kayıt ancak Home Connect fonksiyonlarını ilk defa kullanmak istediğiniz anda gerekli olacaktır.

Bilgi: Home Connect fonksiyonlarının sadece Home Connect uygulamasıyla bağlantılı olarak kullanılabilmesine dikkat ediniz. Veri güvenliğine ilişkin bilgileri Home Connect uygulaması içinden çağırabilirsiniz.

Uygunluk beyanı

BSH Hausgeräte GmbH, Home Connect fonksiyonuna sahip cihazın 2014/53/ EU yönergesinin temel gerekliliklerine ve diğer ilgili kurallarına uygun olduğunu taahhüt eder.

Daha ayrıntılı bir RED uygunluk beyanını internette www.siemens-home.bsh-group.com altında bulunan, cihazınızın ürün sayfasındaki ek dokümanlarda bulabilirsiniz.



2,4 GHz bant: 100 mW maks.



Çamaşır

Çamaşırın ve çamaşır yıkama kurutma makinesinin korunması:

Dikkat!

Cihaz/tekstil hasarı

Yabancı nesnelere (örn. madeni paralar, ataçlar, iğneler, çiviler) yıkamaya veya makine parçalarına zarar verebilir.





Aşağıdaki talimatlar çamaşırınızı hazırlarken göz önüne alınmalıdır:

- Tüm deterjanları, temizleme yardımcılarını, bakım ürünlerini ve temizleme maddelerini dozlar her zaman üreticinin talimatlarına uyunuz.
- Maksimum yükü aşmayınız. Aşırı doldurma yıkama sonuçlarını olumsuz yönde etkileyecektir.
- Çamaşırın ön işleme tabi tutulması için (örn. kir çıkarıcı, ön yıkama spreylere vs.) gereken deterjanlar ve temizleme maddelerini makine yüzeyinden uzak tutunuz. Nemli bir bez kullanarak tüm sprey kalıntılarını ve diğer kalıntıları veya damlaları hemen siliniz.
- Varsa cepleri boşaltınız. Tüm yabancı nesnelere çıkarınız.
- Metal parçaları çıkarınız (ataç vb.).
- Pantolonlar, trikolar ve örülmüş tekstil ürünleri, örneğin. örgü çamaşır, tişörtler ve sweatshirtler tersyüz edilmelidir.
- Balenli sütyenlerin makinede yıkanamayacağı kontrol edilmelidir.
- Hassas çamaşırınızı çamaşır filesi veya çamaşır çantası içerisinde yıkayınız (külotlu çoraplar, balenli sütyenler vb.).
- Fermuarları, ve düğmeleri kapatınız.
- Cep ve yakalardaki tozları fırçayla temizleyiniz.
- Perde kornişlerini çıkarınız veya file ya da çanta içine koyunuz.

Çamaşırın ayrılması



Çamaşırınızı bakım talimatlarına ve bakım etiketi üzerindeki üretici bilgilerine göre, aşağıdakilere göre sınıflandırınız:

- Elyaf/kumaş tipi
- Renkli
 - Bilgi:** Çamaşır solmuş olabilir. Beyaz ve renkli çamaşırını ayrı olarak yıkayınız. Yeni renkli çamaşırını ilk yıkamada ayrı olarak yıkayınız.
- Kirlilik
 - Aynı derecede kirliliği olan çamaşırını birlikte yıkayınız.
 - Kirlenme düzeyleri hakkında bazı örnekler bölümünde bulunabilir
 - **Az:** Ön işlem uygulamanızı gerektirmez, gerekirse **varioSpeed** ayarını seçiniz.
 - **Normal**
 - **Ağır:** Daha az çamaşır yükleyiniz, ilk olarak ön işlem uygulamanızı ya da çamaşırını suda bekletmenizi gerektirir.
 - **Lekeler:** Lekeleri yeniyken çıkarınız/ön işleme tabi tutunuz. İlk olarak lekeyi sabunlu suya batırınız; çitilemeyiniz. Ardından çamaşırını uygun programda yıkayınız. İnatçı veya kurumuş lekeler bazen ancak birkaç yıkamadan sonra çıkar.
- Bakım etiketleri üzerindeki semboller

-  Normal yıkama prosesi için uygun;
Örn. Pamuklular program
-  Hassas bir yıkama işlemi gereklidir;
Örn. Sentetikler program
-  Son derece hassas bir yıkama işlemi gereklidir;
Örn. Hassas/İpek program
-  Elde yıkama için uygundur;
Örn. Yünlüler program
-  Makinede yıkamayınız.

Kolalama

Bilgi: Çamaşıra yumuşatıcı uygulanmamış olmalıdır.

1. Cihazı açınız.
2. **Durulama** programını seçiniz.
3.  bölümüne üreticinin talimatlarında belirttiği miktarda kola ekleyiniz (gerekirse önce bölmeyi temizleyiniz).
4.  tuşuna dokununuz.

Boyama/boyasını çıkarma

Boya sadece normal evsel uygulama miktarında kullanılmalıdır. Tuz, paslanmaz çeliğe zarar verebilir. Her zaman üreticinin talimatlarına uyunuz.

Giysileri beyazlatmak için cihazı **kullanmayınız.**

Deterjan

Doğru deterjan seçimi

Bakım etiketi, doğru deterjanı ve sıcaklığı seçmek için ve çamaşıra uygulanacak doğru işlemleri belirlemek için hayati önem taşır. → Ayrıca bkz. www.sartex.ch

www.cleanright.eu adresini ziyaret ederseniz, evsel kullanım için deterjanlar, bakım ürünleri ve temizleme maddeleri hakkında daha fazla bilgi edinebilirsiniz.

■ Optik beyazlatıcı içeren standart deterjan

Pamuk veya ketenden üretilmiş, kaynatılabilir beyaz çamaşırlar için uygundur

Program: Pamuklular/
soğuk - maks. 90 °C

■ Beyazlatıcı veya optik beyazlatıcı içermeyen, renkli çamaşırlar için deterjan

Pamuk veya ketenden üretilmiş, renkli çamaşırlar için uygundur

Program: Pamuklular/
soğuk - maks. 60 °C

■ Optik beyazlatıcı içermeyen, hassas/renkli çamaşırlar için deterjan

Sentetik elyaftan üretilmiş, renkli çamaşırlar için uygundur

Program: Sentetikler/
soğuk - maks. 60 °C

■ Hassas çamaşırlar için deterjan

Hassas çamaşırlar, hassas kumaşlar, ipek veya viskoz ipeği için uygundur

Program: Hassas/ipek/
soğuk - maks. 40 °C

■ Yünlüler için deterjan

Yünlüler için uygundur
Yünlüler programı/
soğuk - maks. 40 °C

Enerji ve deterjan tasarrufu

Hafif ve normal kirli çamaşırlarda enerji (daha düşük yıkama ısı) ve deterjan tasarrufu yapabilirsiniz.



















































Tasarruf	Kirlilik/not
Tavsiye edilen doza uygun olarak azaltılmış deterjan miktarı ve ısı	<p>Hafif Görünür kir veya leke yok. Kıyafetler başkasının kokusunu almış, örn.:</p> <ul style="list-style-type: none"> ■ Hafif yazlık/spor kıyafetler (birkaç saat giyilmiş) ■ Tişörtler, gömlekler, bluzlar (bir gün giyilmiş) ■ Misafir nevresim takımları ve el havluları (bir gün kullanılmış)
	<p>Normal Görünür kir veya birkaç hafif leke, örn.:</p> <ul style="list-style-type: none"> ■ Tişörtler, gömlekler, bluzlar (terli, birkaç defa giyilmiş) ■ Havlular, nevresim takımları (bir hafta kullanılmış)
	<p>Çok kirlili Açık şekilde görünen kir ve/veya lekeler, örn. kurulama bezleri, bebek malzemeleri, iş kıyafetleri</p>
Çok kirli çamaşırlar için tavsiye edilen doza uygun deterjan miktarı ve bakım etiketine uygun ısı	

Bilgi: Tüm deterjanları/temizleme yardımcılarını/bakım ürünlerini ve temizlik malzemelerini ölçerken her zaman üreticinin talimatlarına ve verilen bilgilere dikkat ediniz.

Programlara genel bakış

Seçilebilir program



Yıkama programı/türü	Seçenekler/Bilgiler
Programın adı Program ve hangi kumaşların uygun olduğu ile ilgili kısa bir açıklama.	Kg cinsinden maks. yük miktarı °C cinsinden seçilebilir* sıcaklık Dev/dak cinsinden seçilebilir* sıkma hızı Mümkün olan program ayarları ve seçenekleri*
sensoFresh Kokuların etkili bir şekilde giderilmesi ve yıkanamayan kumaşların kuru temizlemesi için. Koku yoğunluğuna bağlı olarak iki uygulama kademesi arasında seçim yapılabilir. Bilgi: Bu programda deterjan eklenemez.	Maks. dolum miktarı 1 kg - Kapalı  sensoFresh
Pamuklular Normal-Çok kirli pamuklu veya keten kıyafetlerin temizlenmesi için.	Maks. dolum miktarı 10 kg/5** kg Soğuk - 90 °C 400 - 1400 dev./dk. 
Sentetikler Sentetik çamaşırların (sentetik lifli veya karışık kumaş) temizlenmesi için, örn. poliamid, polyester.	Maks. dolum miktarı 4 kg Soğuk - 60 °C 400 - 1200 dev./dk. 
Karışık Farklı kumaşların (pamuklu, sentetik lifli ve karışık kumaş) tek seferde temizlenmesi için. Az-Normal kirli çamaşırlar için uygundur.	Maks. dolum miktarı 4 kg Soğuk - 40 °C 400 - 1400 dev./dk. 
Hassas/İpek Hassas kumaşların (örn. ipek, saten veya viskon) temizlenmesi için. Optimum kumaş koruması için düşürülmüş sıkma devri. Narin giysiler için üretilmiş deterjan kullanılması önerilir.	Maks. dolum miktarı 2 kg Soğuk - 40 °C Kapalı - 800 dev./dk. 
* modele ve programa bağlı olarak. ** varioSpeed  ile azaltılmış yük.	

Yıkama programı/türü	Seçenekler/Bilgiler
Yünlüler Yün kumaşların yumuşak temizliği için örn. kaşmir veya koyun yünü. Topaklanmaların ve büzülmelerin önlenmesi için azaltılmış tambur hareketi. Özellikle elde yıkanması önerilen hassas kumaş için uygundur. Yünlüler için uygun bir det.kull.önerilir.	Maks. dolum miktarı 2 kg Soğuk - 40 °C Kapalı - 800 dev./dk. 
Koyu Renkliler / Kot Koyu renkli çamaşırların (örn. kot) korunarak temizlenmesi için. Çamaşırlar ters yüz edilmelidir. Optimum yıkama sonucu için yüksek su seviyesi. Optimum kumaş koruması için düşürülmüş sıkma devri. Sıvı deterjan kullanılması önerilir.	Maks. dolum miktarı 3,5 kg Soğuk - 40 °C 400 - 1200 dev./dk.         
Gömlek/Bluz Na čistenie blúzok a košiel' z bavlny, ľanu a zmesových tkanín. Redukuje odstredovanie, aby sa zabránilo pokrčenie.	Maks. dolum miktarı 2 kg Soğuk - 60 °C 400 - 800 dev./dk.         
Hijyen Özel hijyen gerektiren kumaşların (pamuklu, sentetik lifli ve karışık kumaş) senso fresh ile temizlenmesi için.	Maks. dolum miktarı 4 kg Soğuk - 40 °C 400 - 1400 dev./dk.         
Dış giyim/ Su geçirmez Suyu emmeyen ve nefes alan kumaşların outdoorPlus fonk.ile kor. temizlenmesi iç.(ilave outdoorPlus det. gereklidir). Hafif bir sıvı deterjan kull. önerilir. Yumuşatıcı kullanılmamalı ve başlatmadan önce deterjan gözündeki yumuşatıcı artıkları temizlenmelidir.	Maks. dolum miktarı 1 kg Soğuk - 40 °C 400 - 800 dev./dk.      
Bilgi:  bölmesine su geçirmezlik maddesi ekleyiniz.	
Yorgan Mikro lifli örtülerin, yastıkların ve kıyafetlerin (kuş tüyü veya sentetik elyaf dolgululu) korunarak temizlenmesi için. Daha büyük çamaşırlar tek başına yıkanmalıdır. Az miktarda narin giysiler için üretilmiş deterjan kullanılması önerilir.	Maks. dolum miktarı 2,5 kg Soğuk - 60 °C 400 - 1200 dev./dk.     
Perde Ağır ve hafif tüllerin ve perdelerin temizlenmesi için. Kırışmaların önlenmesi için düşürülmüş sıkma devri. Özel bir deterjan kullanılması önerilir.	Maks. dolum miktarı 3,5 kg Soğuk - 40 °C Kapalı - 800 dev./dk.         
* modele ve programa bağlı olarak. ** varioSpeed  ile azaltılmış yük.	

Yıkama programı/türü	Seçenekler/Bilgiler
Bana özel Program süresi isteğe göre ayarlanabilir. Farklı kumaşların (pamuklu, sentetik lifli ve karışık kumaş) tek seferde temizlenmesi için. Bu yıkama programının süresi 20 dakika ile maksimum 60 dakika arasında ve 10 dakikalık adımlarla ayarlanabilir. Bilgi: Ek Durulama ile yıkama programının süresini arttırınız.	Maks. dolum miktarı 2 kg Soğuk - 40 °C 400 - 1200 dev./dk.
Süper-Kısa15' Az kirli çamaşırların 15 dakikada hızlıca temizlenmesi için (pamuklu, sentetik lifli ve karışık kumaş).	Maks. dolum miktarı 2 kg Soğuk - 40 °C 400 - 1200 dev./dk.
Otomatik hassas Hassas kumaşların (pamuklu, sentetik lifli) tek seferde temizlenmesi için. Bu program kumaş türünü ve kirlenme derecesini algılar ve yıkama süresi, deterjan ve su miktarını otomatik olarak ayarlar. Varsayılan sıcaklık 30 °C'dir.	Maks. dolum miktarı 3,5 kg Otom Otom
Pamuklular Eko Optimum enerji ve su tüketimi ile normal kirli pamuklu kıyafetlerin temizlenmesi için.	Maks. dolum miktarı 10 kg Soğuk - 90 °C 400 - 1400 dev./dk.
Durulama Çamaşırların ayrıca durulanması ve sıkılması için.	- - Kapalı - 1400 dev./dk.
Sıkma Çamaşırların ayrıca sıkılması için.	- - Kapalı - 1400 dev./dk.
Boşaltma Çamaşır makinesinde kalan suyun boşaltılması için örn. Sıkma iptal sonrasında.	- - - -

* modele ve programa bağlı olarak.

** varioSpeed ile azaltılmış yük.

Yıkama programı/türü	Seçenekler/Bilgiler
Tambur bakım	-
Çamaşır makinesi tamburunun ve giriş ve çıkışların yoğun ve anti bakteriyel temizliği için Senso Fresh ile.	-
Bilgi: Deterjan dozajlaması yaparken her zaman üreticinin talimatlarına uyunuz.	1200 dev./dk. 
* modele ve programa bağlı olarak.	
** varioSpeed  ile azaltılmış yük.	



Sensörler

Dengesiz yük algılama sistemi

Otomatik dengesiz yük algılama sistemi dengesizlikleri algılar ve tamburda sıkma sürekli olarak başlatıp durdurarak çamaşırların eşit bir şekilde dağılmasını sağlar.

Eğer çamaşırlar son derece eşitsiz biçimde dağılmışsa, sıkma hızı azaltılır ve güvenlik gerekçeleriyle sıkma devirleri yürütülmez.

Bilgi: Büyük ve küçük çamaşırları tambur içinde eşit biçimde dağıtınız.

Su sensörleri

programa ve modele göre

Aqua sensör, yıkama işlemi esnasında yıkama suyunun bulanıklılık derecesini (bulanıklılık pislik ve deterjan artıklarından dolayı oluşur) kontrol eder. Suyun bulanıklılığına bağlı olarak, yıkama işlemlerinin süresi ve sayısı belirlenir.



Temizlik ve bakım



Uyarı

Ölüm tehlikesi!

Hareketli parçalara dokunulması durumunda elektrik çarpması tehlikesi vardır.

Cihazı kapatınız ve elektrik fişini prizden çıkarınız.

Dikkat!

Yangın ve patlama tehlikesi!

Temizleme solventi gibi solventler içeren temizlik malzemeleri nedeniyle toksik buharlar oluşabilir.

Solvent içeren temizlik malzemeleri kullanmayınız.

Dikkat!

Cihaz hasar görebilir!

Temizleme solventi gibi solventler içeren temizlik malzemeleri, cihaz içerisindeki parçalara ve yüzeylere zarar verebilir.

Solvent içeren temizlik malzemeleri kullanmayınız.

Makine gövdesi/Kumanda alanı

- Deterjan ve temizlik maddesi kalıntılarını hemen gideriniz.
- Gövdeyi ve kumanda alanını yumuşak ve nemli bir bezle temizleyiniz.
- Ovalama gerektiren veya aşındıran bezler, süngerler ve temizleme maddeleri (Paslanmaz çelik temizleme maddeleri) kullanmayınız.
- Su jeti ile temizlemeyiniz.

Tambur

Klor içermeyen temizlik malzemeleri kullanınız, bulaşık teli kullanmayınız.

Cihaz içerisinde koku varsa veya kazanı temizlemek için cihazda çamaşır olmadan **Tambur bakım** programını çalıştırınız.

Kireçten arındırma

Deterjan düzgün şekilde ölçülmüşse kireç giderme işlemine gerek olmaz. Ancak gerekiyorsa kireç çözme malzemesi için üreticinin talimatlarına uyunuz. İnternet sitemizden veya müşteri hizmetlerinden uygun kireç çözücülerini temin edebilirsiniz.

Deterjan çekmecesini ve yuvası

Cihazınızda deterjan veya yumuşatıcı kalıntısı varsa:

1. Deterjan çekmecesini çekiniz. Yerleştirme bölümüne basınız ve çekmeceyi tamamen çıkarınız.

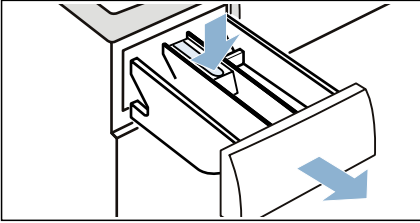

2. Parçayı çıkartmak için: Parmağınızla parçayı aşağıdan yukarı doğru itiniz.

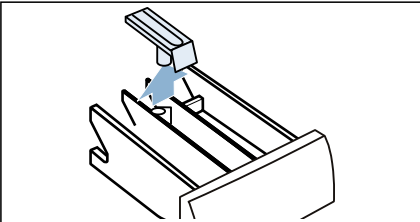

3. Deterjan gözü tepsisini ve parçayı su ve fırça ile temizleyiniz ve kurutunuz. Yuvanın içini de temizleyiniz.

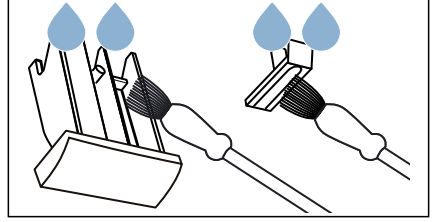

4. Parçayı yerleştiriniz ve kilitleyiniz (silindiri kılavuz piminin üstüne itiniz).

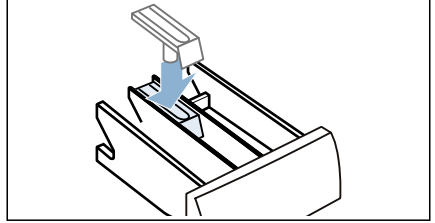

5. Deterjan çekmecesini içeri itiniz.

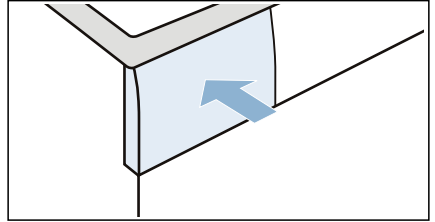

Bilgi: Kalan suyun buharlaşabilmesi için deterjan çekmecesini açık bırakınız.

Boşaltma pompası tıkalı

Bilgi: Daha fazla suyun içeri akmasını önlemek ve pompa aracılığıyla boşaltılmasını sağlamak için su musluğunu kapatınız.

⚠ Uyarı

Haşlanma tehlikesi!

Yüksek sıcaklıkta yıkama yaptığınızda su çok sıcak olur. Sıcak su size temas ederse, haşlanma tehlikesi mevcuttur. Önce suyun soğumasını bekleyiniz.

1. ⏻ tuşuna basınız. Elektrik fişini çıkarınız.
2. Servis kapağını açınız.

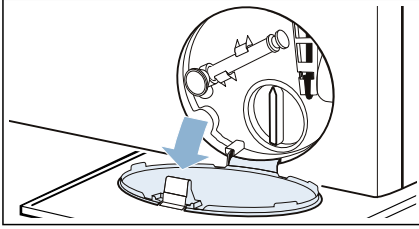

3. Gider hortumunu haznesinden çıkarınız. Contalı kapağı çıkartınız ve suyu uygun bir kap içine boşaltınız. Contalı kapağı değiştiriniz ve gider hortumunu yeniden haznesin yerleştiriniz.

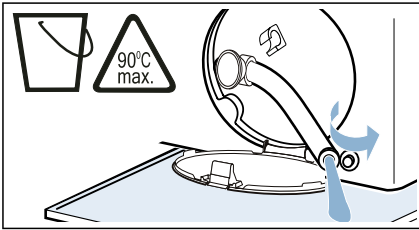

4. Pompa kapağının vidalarını dikkatlice sökünüz; kalan su dökülebilir. İç kısmı, pompa kapak vidasını ve pompa gövdesini temizleyiniz. Boşaltma pompası içindeki pervane dönebiliyor olmalıdır.

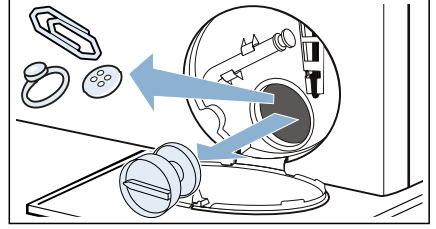

5. Pompa kapağını yeniden takıp vidalayınız. Tutamak dikey pozisyonda olmalıdır.

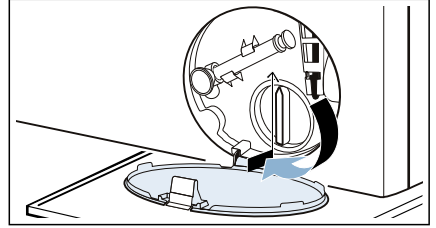

6. Servis kapağını kapatınız.

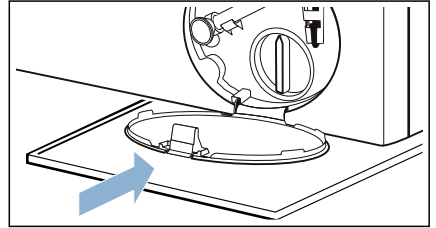

Bilgi: Kullanılmayan deterjanın sonraki yıkama sırasında doğrudan su boşaltmaya akmasını önlemek için: göz II içine 1 litre su dökünüz ve **Durulama**, **Sıkma** veya **Boşaltma** programını başlatınız.

Sifondaki gider hortumu tıkanmış

1. ⏻ tuşuna basınız. Elektrik fişini çıkarınız.
2. Hortum kelepçesini gevşetiniz. Gider hortumunu dikkatli şekilde çıkarınız; kalan su dökülebilir.
3. Gider hortumu ve sifon bağlantı parçasını temizleyiniz.

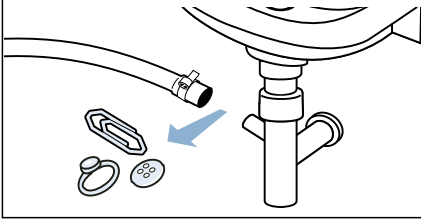

4. Gider hortumunu yeniden takınız ve hortum kelepçesi kullanarak bağlantı yerini sabitleyiniz.

Su beslemesindeki filtre tıkanmış

Besleme hortumundaki su basıncının boşaltılması:

1. Musluğu kapatınız.
2. Herhangi bir program seçiniz (**Durulama**, **Sıkma** ve **Boşaltma** programları hariç).
3. ▷||| düğmesini seçiniz. Programı yaklaşık 40 saniye çalıştırınız.
4. ⏻ düğmesine basınız.
5. Elektrik fişini çıkarınız.

Filtreleri temizleyiniz:

1. Hortumu cihazın arkasından çekip çıkarınız.

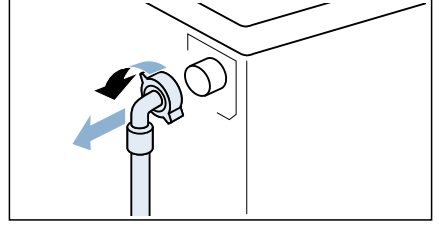

2. Pense kullanarak filtreyi çıkartınız.

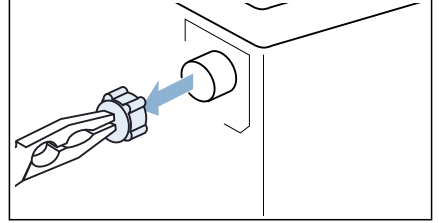

3. Filtreyi küçük bir fırça ile temizleyiniz.

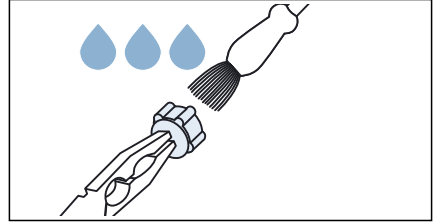

4. Hortumu bağlayınız ve sızıntı olup olmadığını kontrol ediniz.

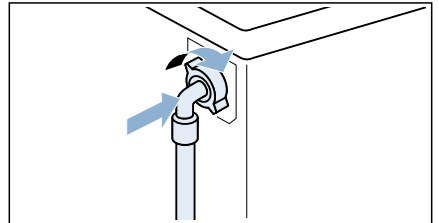

? Hatalar ve olası çözüm yöntemleri

Acil durum kolu

Örn. bir elektrik kesintisi veya güç düşüşü durumunda

Tekrar elektrik sağlandığında program devam eder.

Ancak çamaşırların çıkarılması gerekiyorsa cihazın kapağı aşağıdaki şekilde açılabilir:

⚠ Uyarı

Haşlanma tehlikesi!

Yüksek ısılarda yıkıyorsanız sıcak su ve çamaşırlarla temas etmeniz durumunda haşlanma tehlikeniz vardır. Mümkünse önce soğumasını bekleyiniz.

⚠ Uyarı

Yaralanma tehlikesi!

Hala dönerken tamburun içine elinizi sokarsanız, eliniz yaralanabilir. Kazana dönerken dokunmayınız. Tamburun dönmesi tamamen durana kadar bekleyiniz.

⚠ Uyarı

Solunum sisteminde tahriş!

Maruz kalındığında aktif oksijen mukozayı tahriş edebilir ve gözlerin sulanmasına neden olabilir. Aktif oksijenli bir program çalışırken, acil durum açma kolunu kullanarak kapağı açmayınız. Tambur içinde aktif oksijen kalmayana kadar bekleyiniz.

Dikkat!

Su hasarı!

Sızan su, su hasarına neden olabilir. Camdan su görünüyorsa makinenin kapağını açmanız.

1. ⏻ tuşuna basınız. Elektrik fişini çıkarınız.
2. Servis kapağını açınız.

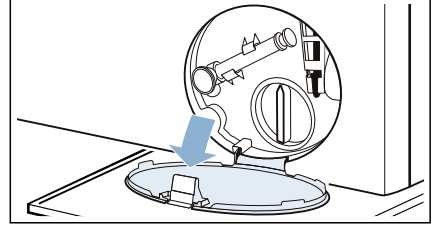

3. Gider hortumunda bir vantuz bulunur, vantuzu gider hortumundan çıkarınız.

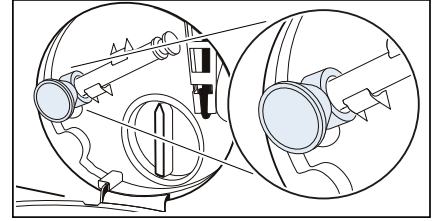

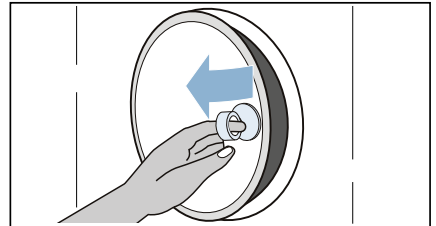
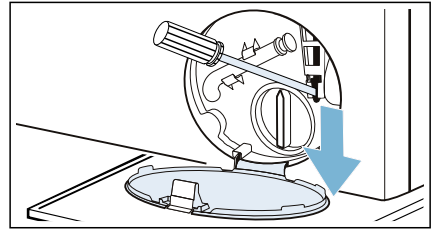

4. Suyu boşaltınız. → Sayfa 50
5. Acil durum kilidini bir aletle aşağı doğru çekiniz ve bırakınız. Ve kapağı açmak için vantuzu kullanınız.



Hatalar ve olası çözüm yöntemleri.

Hatalar	Neden/Çözüm
Cihazdan su sızıyor.	<ul style="list-style-type: none"> ■ Gider hortumunu doğru biçimde takınız veya değiştiriniz. ■ Besleme hortumundaki bağlantı vidasını sıkınız.
Cihaza su dolmuyor. Deterjan eklenmedi.	<ul style="list-style-type: none"> ■ Program başlamadı? ■ Musluk açık mı? ■ Su beslemesindeki filtre tıkanmış olabilir mi? → "Su beslemesindeki filtre tıkanmış", Sayfa 51 ■ Besleme hortumu kıvrılmış veya sıkışmış mı?
Göz(ler)e yanlış deterjan/ yumuşatıcı dökülmüş.	<p>Göz(ler):</p> <ol style="list-style-type: none"> 1. Boş ve temiz. 2. Yedinden doldurunuz.
Gözlerdeki deterjan/ yumuşatıcı katılaşmış.	Gözleri temizleyip yeniden doldurunuz.
Kapak açılmıyor.	<ul style="list-style-type: none"> ■ Güvenlik fonksiyonu etkinleştirildi. Program durdurulsun mu? ■ Kapak sadece acil durum açma kolu ile mi açılabilir? → "Acil durum kolu", Sayfa 52 ■ Çocuk kilidi etkinleştirildi mi? "Çocuk emniyetinin etkinliğini kaldırmak" için lütfen sembolü3 saniye basılı tutun. ■ Su sıcaklığı çok yüksek. Lütfen kapak tuşu yanana kadar bekleyin ve tekrar deneyin. ■ Su seviyesi çok yüksek. Lütfen önce "Boşaltma" programını başlatın. ■ Tambur duruyor. Lütfen kapak tuşu yanana kadar bekleyin ve tekrar deneyin. ■ Kapak açma tuşu aşırı ısınmış. Lütfen kapak tuşu yanana kadar bekleyin ve tekrar deneyin. ■ Kapak engellenmiş. Kapak alanındaki nesnelere uzaklaştırın ve tekrar deneyin. ■ Program çalışıyor. Lütfen programı durdurun ve tekrar deneyin. ■ konsantrasyonu çok yüksek. Lütfen kapak tuşu yanana kadar bekleyiniz ve sonra tekrar deneyiniz.
Program çalışmaya başlamıyor.	<ul style="list-style-type: none"> ■ ▷ tuşuna basınız mı veya ⏸ Gecikmeli başlatma süresi seçtiniz mi? ■ Kapak kapalı mı? ■ Çocuk kilidi etkinleştirildi mi? "Çocuk emniyetinin etkinliğini kaldırmak" için lütfen sembolü3 saniye basılı tutun.
Su boşalmıyor.	<ul style="list-style-type: none"> ■ Boşaltma pompası tıkalı olabilir mi? → "Boşaltma pompası tıkalı", Sayfa 50 ■ Sifondaki gider hortumu tıkanmış olabilir mi? → "Sifondaki gider hortumu tıkanmış", Sayfa 51
Tamburda su görünmüyor.	Hata değildir - su görülebilen seviyenin altındadır.

Hatalar	Neden/Çözüm
Sıkma sonucu yeterli değil. Çamaşır ıslak/çok nemli.	<ul style="list-style-type: none"> ■ Hata değildir - dengesiz yük algılama sistemi sıkma devresini durdurmuştur, çünkü çamaşır düzgün dağılmamıştır. Büyük ve küçük çamaşırıları tambur içinde eşit biçimde dağıtınız. ■ Kolay ütüleme seçildi mi? ■  Sessiz yıkama program ayarı veya Sessiz yıkama programı seçildi mi (modele bağlı olarak)? ■ Seçilen sıkma devri çok mu düşük?
Sıkma devresi birden çok defa çalışır.	Hata değil - dengesiz yük algılama sistemi dengesizliği ayarlıyor.
Program normalden daha uzun sürüyor.	<ul style="list-style-type: none"> ■ Hata değil - dengesiz yük algılama sistemi dengesizliği çamaşırını sürekli dağıtarak ayarlıyor. ■ Hata değil - köpük algılama sistemi etkin - bir durulama döngüsü etkinleştirildi.
Yıkama devresi sırasında program süresi değişiyor.	Hata değil - program sıralaması bu özel yıkama işlemi için optimize edilmemiş. Bu durum programın dokunmatik ekranda gösterildiğinden farklı uzunlukta olmasına neden olabilir.
Deterjan çekmecesinden köpük çıkabilir.	<p>Çok mu deterjan kullandınız?</p> <ul style="list-style-type: none"> ■ Bir çorba kaşığı yumuşatıcı ve 1/2 litre su karıştırılmalı ve deterjan çekmecesinin II bölümüne dökülmelidir. (Outdoor, spor ve kuş tüyü içeren tekstiller hariç!) ■ Deterjan dozajını bir sonraki yıkama işleminde azaltınız. ■ Ticari olarak satılan, makineler için uygun olan düşük köpüklü deterjan ve bakım ürünü kullanınız.
Cihazda kötü koku, leke oluşumu.	<p>Tambur bakım 90 °C programını çamaşır olmadan çalıştırınız.</p> <p>Toz deterjan veya beyazlatıcı içeren deterjan ekleyiniz.</p> <p>Bilgi: Köpüklenmeyi engellemek için, deterjan üreticisinin önerdiği miktarın sadece yarısını kullanınız. Yünlüler veya hassas çamaşırılar için tasarlanmış deterjanlar kullanmayınız.</p>
Ev ağıma bağlanamıyorum.	<ul style="list-style-type: none"> ■ Wi-Fi kapatılmış. Ev ağına bağlanmak için wi-Fi'yi açınız. Ekranda  görünmelidir. ■ Wi-Fi açık ama ev ağı ile bağlantı kurulamıyor. Ev ağına ulaşılabilir olup olmadığını kontrol ediniz ve ev ağına bağlanmayı yeniden deneyiniz.
Home Connect çalışmıyor.	<ul style="list-style-type: none"> ■ Home Connect ile ilgili problemlerin çözümlerini www.home-connect.com içinde bulabilirsiniz. ■ Home Connect fonksiyonunun kullanılabilirliği, ülkenizde Home Connect servislerinin mevcut olup olmamasına (örneğin uygulamanın kullanımda olmasına) bağlıdır. Home Connect servisleri her ülkede mevcut değildir - daha fazla bilgi için lütfen kontrol ediniz: www.home-connect.com.
Sıkma döngüsü sırasında yüksek sesler, titreşimler ve cihaz "hareketi".	<ul style="list-style-type: none"> ■ Cihaz hizalandı mı? → "<i>Hizalama</i>", <i>Sayfa 19</i> ■ Cihaz ayakları sabitlendi mi? Cihaz ayaklarını emniyete alınız. ■ Taşıma kilitleri söküldü mü? → "<i>Taşıma civatalarının çıkarılması</i>", <i>Sayfa 15</i>

Hatalar	Neden/Çözüm
Dokunmatik ekran göstergesi ışıkları, cihaz çalışırken yanmıyor.	<ul style="list-style-type: none"> ■ Bir elektrik kesintisi mi oldu? ■ Sigortalar atmış mı? Sigortaları açınız/değiřtirdiniz. ■ Hata sürekli meydana geliyorsa müşteri hizmetlerini arayınız.
Program başlatıldıktan sonra sesler duyuluyor sensoFresh.	Hata deęil - sis oluşturabilmek için cihazın içine su dolduruluyor; bu gerçekleştirilirken fandan ve pompadan çalışma sesleri duyulabilir.
sensoFresh programından sonra kuru çamařır-larda su lekeleri.	<ul style="list-style-type: none"> ■ Çamařır eklenmeden önce kalan su boşaltıldı mı? ■ Cihazı düz konuma getiriniz. Aktif oksijen işlemi ancak cihaz düzgün biçimde hizalanmıřsa doęru çalıřır.
sensoFresh programından sonra çamařırlarda belirgin bir koku.	Aktif oksijen, işlem sonrasında çamařırlarda kendine özgü bir koku bırakır. Çamařırı kısa süre silkeleyiniz.
sensoFresh programından sonra koku tatmin edici biçimde giderilmedi.	<ul style="list-style-type: none"> ■ Tambur kirli ile aktif oksijen işlemi daha az etkili olur. Cihazı ilk defa çalıştırmadan önce ve sonrasında düzenli aralıklarla Tambur bakım programını çalıştırınız. ■ Çok fazla çamařır mı doldurdunuz? Maksimum yükü aşmayınız. ■ Kalan suyun buharlařması için kapaęı ve deterjan çekmecesini açık bırakınız.
Çamařırdaki deterjan artıkları mevcut.	<ul style="list-style-type: none"> ■ Bazı fosfatsız deterjanlar suda çözölemeyen kalıntılar içerir. ■ Durulama/ seçeneęini seçiniz veya yıkadıktan sonra çamařırları fırçalayınız.
Dięer hatalar	Ekrandan bakarak bir hatayı kendiniz düzeltebilirsiniz. Yahut cihazı kapatınız ve elektrik fiřini prizden çıkarınız. Musluęu kapatınız ve müşteri hizmetlerini arayınız.



Satış sonrası servis

Bir arızayı kendiniz onaramıyorsanız
(→ "Hatalar ve olası çözüm yöntemleri.", Sayfa 53) satış sonrası servisimiz ile irtibat kurunuz.

Mühendislerin ziyaretlerinin tekrarlanmaması için her zaman uygun çözümler bulacağız.

Lütfen satış sonrası servise ürün numarasını (E No.) ve cihazın üretim numarasını (FD) veriniz.

E-Nr. _____ FD _____

E no. Ürün numarası
FD Üretim numarası

Bu bilgiyi şurada bulabilirsiniz (modele bağlı olarak):

- Yükleme kapağının iç kısmında
- Cihazın arka kısmında

Üreticinin uzmanlığına güveniniz. Bize ulaşınız. Böylece onarımların eğitimli servis personeli tarafından ve orijinal yedek parçalar kullanılarak yürütüldüğünden emin olabilirsiniz.



Tüketim deęerleri tablosu

Ana yıkama programı için enerji ve su tüketimi, program süresi ve kalan nem
(yaklaşık deęerler)

Program	Yük	Enerji tüketimi*	Su tüketimi*	Program süresi*
Pamuklular 20 °C	10 kg	0,39 kWh	90 l	3 saat
Pamuklular 40 °C	10 kg	1,29 kWh	90 l	3½ saat
Pamuklular Eko 40 °C **	5 kg	0,47 kWh	47 l	6 saat
Pamuklular Eko 60 °C **	5 kg	0,55 kWh	47 l	6 saat
Pamuklular Eko 60 °C **	10 kg	0,82 kWh	60 l	6½ saat
Pamuklular 60 °C	10 kg	1,55 kWh	90 l	3¼ saat
Pamuklular 90 °C	10 kg	2,75 kWh	106 l	3 saat
Sentetikler 40 °C	4 kg	0,85 kWh	62 l	2 saat
Karışık 40 °C	4 kg	0,66 kWh	45 l	1¼ saat
Hassas/İpek 30 °C	2 kg	0,25 kWh	37 l	¾ saat
Yünlüler 30 °C	2 kg	0,22 kWh	41 l	¾ saat
sensoFresh Yoęun	1 kg	0,05 kWh	0 l	¾ saat
Hijyen 40 °C	4 kg	0,66 kWh	45 l	1¾ saat
Tambur bakım 90 °C	0 kg	1,45 kWh	28 l	1½ saat

Program	Kalan nem için ortalama bilgi*** WM14U940... Maks. 1400 d/d
Pamuklular	48 %
Sentetikler	40 %
Hassas/İpek	30 %
Yünlüler	45 %

Deęerler EN60456'ya göre belirlenmiştir.

* Gözlenen deęerler ařağıdaki faktörlere baęlı olarak belirtilen deęerlere göre farklılık gösterebilir: su basıncı, su sertlięi, giriş sıcaklıęı, çevre sıcaklıęı, amařlarının türü, miktarı ve kirlilik derecesi, kullanılan deterjan, güç kaynaęının dalgalanması ve seilen ek fonksiyonlar.

** AB Direktifi 2010/30/EU'ya uygun olarak soęuk su (15°C) ile test ve enerji etiketleme için maksimum sıkma hızına sahip program ayarları.
Program normal düzeyde kirli pamuklu kumařların temizlenmesi için uygundur ve enerji ve su tüketimi açısından bakıldığında en etkin kombinasyon olarak belirlenmiştir.

Program sıcaklıęının spesifikasyonu, kumařların bakım etiketi üzerinde belirtilen sıcaklıklar temel alır. Fiili yıkama sıcaklıęı, enerji tasarrufu nedeniyle programda belirtilen sıcaklıktan farklı olabilir. Yıkamanın etkili olması, yasal gereklilikleri yerine getirmesi demektir.

*** Programa baęlı sıkma devri limiti ve maksimum yükleri temel olarak kalan nem hakkındaki bilgiler.



Teknik veriler

Boyutlar:

848 mm x 598 mm x 622 mm
(yükseklik x genişlik x derinlik)

Ağırlık:

83 kg

Şebeke bağlantısı:

Nominal voltaj 220-240V, 50 Hz

Minimum kurulum koruması (≡) 10 A

Nominal güç 1900-2300 W

Su basıncı:

100–1000 kPa (1–10 bar)

Bekleme modundayken elektrik tüketimi:

0.18 W

Kullanıma hazır olduğunda elektrik tüketimi (açık bırakma modu):

0.18 W

Ağ bağlantılı (Wi-Fi) iken bekleme modunda güç tüketimi/süre:

2.3 W / 20 mins



Aqua-Stop garantisi

Sadece Aqua-Stop içeren cihazlarda

Satın alma anlaşmasına ve cihaz garantimize dayanarak satıcıya yöneltilecek garanti taleplerine ek olarak, aşağıdaki durumlarda da zararı tazmin etmeyi taahhüt ederiz:

1. Eğer su hasarı Aqua-Stop sistemindeki bir hata nedeniyle ortaya çıkmışsa, evsel müşterilerimizde oluşan zararı tazmin etmeyi taahhüt ediyoruz.
2. Sorumluluk garantisi cihazın servis ömrü boyunca geçerlidir.
3. Tüm garanti talepleri için ön koşul, Aqua-Stop içeren cihazın bizim talimatlarımıza uygun olarak kurulmuş ve bağlanmış olmasıdır; Aqua-Stop aksesuarlarının (orijinal aksesuarlar) da doğru biçimde takılmış olması gereklidir. Garantimiz, musluktaki Aqua-Stop bağlantısına kadar giden hatalı besleme hatlarını ve bağlantı elemanlarını karşılamaz.
4. Aqua-Stop içeren cihazların çalışırken gözetim altında tutulmasına gerek olmadığı gibi, çalışma sonrasında musluğun kapatılması da gerekli değildir. Musluk sadece, birkaç haftalık tatiller gibi uzun bir süre evden uzaklaştığınız zaman kapatılmalıdır.

Arızalarda onarım siparişi ve danışmanlık

TR 444 6688 (Çağrı merkezini sabit hatlardan aramanın bedeli şehir içi ücretlendirme, Cep telefonlarından ise kullanılan tarife göre değişkenlik göstermektedir.)

Tüm ülkelere ait iletişim bilgilerini, ekteki müşteri hizmetleri dizininden bulabilirsiniz.

İthalatçı Firma :

BSH Ev Aletleri ve Sanayi Ticaret A.Ş.
Fatih Sultan Mehmet Mah. Balkan Cad. No:51
Ümraniye-İstanbul-Türkiye
Tel.: 0216 528 90 00
Fax: 0216 528 99 99

Üretici Firma :

BSH Hausgeräte GmbH
Carl-Wery Straße 34
81739 München, Germany
www.siemens-home.bsh-group.com
Phone : 00 49 89 4590-01

BSH Ev Aletleri Sanayi ve Ticaret A.Ş. tarafından Siemens AG'nin Ticari Marka Lisansı ile üretilmiştir



9001325045 (9901)