



Register your new Bosch now:
www.bosch-home.com/welcome



Kuivausrumpu
WTU876B9SN/I9SN/M9SN/P9SN/S9SN



BOSCH

fi Käyttö- ja asennusohje

Uusi kuivausrumpusi

Olet hankkinut Bosch-merkkisen kuivausrummun.

Varaa itsellesi pari minuuttia aikaa tämän käyttöohjeen lukemiseen ja perehdy kuivausrumpusi etuihin.

Jokainen kuivausrumpu joutuu ennen tehtaalta lähtöä lopputarkastukseen, missä tarkastetaan huolellisesti koneen toiminta ja sen moitteeton kunto. Näin varmistetaan, että Bosch-merkin asettamat korkeat laatuvaatimukset täyttyvät.

Lisätietoja tuotteistamme, tarvikkeista, varaosista ja huollosta saat verkkosivuiltamme www.bosch-home.com tai kääntymällä kuluttajapalvelumme puoleen.

Mikäli käyttö- ja asennusohjeet koskevat eri malleja, eroihin viitataan kyseisissä kohdissa.



Ota kuivausrumpu käyttöön vasta sitten, kun olet lukenut nämä käyttö- ja asennusohjeet!

Kuvaustavat

Varoitus!

Tämä symbolin ja sanan yhdistelmä viittaa mahdolliseen vaaratilanteeseen. Sen huomiotta jättäminen voi johtaa hengenvaaraan tai loukkaantumiseen.

Huomio!

Tämä sana viittaa mahdolliseen vaaratilanteeseen. Sen huomiotta jättäminen voi johtaa esinevaurioihin ja/ tai ympäristövahinkoihin.

Ohje / Vihje

Koneen optimaalista käyttöä koskevia ohjeita / muuta hyödyllistä tietoa.

1. 2. 3. / a) b) c)

Käsittelyvaiheet kuvataan luvuilla tai kirjaimilla.

■ / -

Luettelot kuvataan ruuduilla tai luetelmaviivoilla.

Sisällysluettelo

 Määräysten mukainen käyttö . . . 4	 Laitteen käyttö 28
 Turvallisuusohjeet 5	Pyykin laittaminen rumpuun ja laitteen kytkeminen päälle 28
Lapset/toimintakyvyltään rajoittuneet henkilöt/lemmikkieläimet 5	Ohjelman säätäminen 29
Asennus 6	Ohjelman käynnistäminen 29
Käyttö 8	Ohjelmavaiheet 29
Puhdistus/huolto 11	Ohjelman muuttaminen tai pyykin lisääminen koneeseen 30
 Säästövinkkejä 12	Ohjelman keskeyttäminen 30
 Laitteen asennus ja liitäntä . . . 13	Ohjelman päätyminen 30
Toimituksen sisältö 13	Pyykin poistaminen ja laitteen kytkeminen pois päältä 30
Laitteen asennus 13	Kondenssivesisäiliön tyhjennys 31
Laitteen liittäminen 15	Nukan poistaminen 32
Ennen ensimmäistä käyttöä 16	 Laiteasetukset 33
Lisävarusteet 16	Lapsilukko 33
 Pikakäyttöohje 17	Hiljainen kuivaus 33
 Tutustuminen laitteeseen 18	Laiteasetusten muuttaminen 34
Yleiskuva laitteesta 18	 Kondenssiveden poistaminen 36
Etulevy 19	 Puhdistus ja huolto 39
 Näyttö 20	Laitteen puhdistus 39
 Ohjelmataulukko 23	Kosteustunnistimen puhdistus 40
 Ohjelma-asetukset 25	Kondenssivesisäiliön sihdin puhdistus 40
 Pyykki 27	Pohjaosan puhdistus 41
Pyykin esivalmistelu 27	 Laitehuolto 43
Pyykin lajittelu 27	Laitteen huollon esivalmistelu 43
	Kevyen laitehuollon suorittaminen . . 45
	Laitteen tehohuollon suorittaminen . 46

	Aputoimenpiteitä	49
	Laitteen kuljettaminen	51
	Kulutustiedot	53
	Kulutusarvot	53
	Tehokkain ohjelma puuvillatekstiileille	53
	Tekniset tiedot	54
	Hävittäminen	54
	Huoltopalvelu	55

Määräysten mukainen käyttö

- Tämä laite on tarkoitettu vain kotitalouskäyttöön.
- Älä asenna tai käytä laitetta tilassa, jossa on jäätymisvaara ja/tai ulkona. Laitte voi vaurioitua, jos jäännösvesi pääsee jäätymään laitteen sisään. Jos letkut jäätyvät, ne voivat murtua.
- Tämä laite on tarkoitettu vain vedellä pestyjen ja rumpukuivaukseen soveltuvien tekstiilien kuivaukseen ja raikastukseen (ks. tekstiilin pesumerkintä). Laitteen käyttäminen muihin tarkoituksiin ei vastaa laitteen suunniteltua käyttöä ja on siksi kielletty.
- Tämä laite on suunniteltu käytettäväksi enintään 4000 metrin korkeudella merenpinnasta.

Ennen laitteen käyttöönottoa:

Tarkista, että laitteessa ei ole näkyviä vaurioita. Älä ota vaurioitunutta laitetta käyttöön. Käännä ongelmatapauksessa myyjäliikkeen tai huoltopalvelumme puoleen.

Lue käyttö- ja asennusohjeet ja kaikki muut laitteen mukana toimitettu informaatio ja noudata ohjeita.

Säilytä asiakirjat myöhempää käyttöä tai seuraavaa omistajaa varten.

Turvallisuusohjeet

Seuraavien turvallisuustietojen ja varoitusten tarkoituksena on suojata sinua loukkaantumisilta ja estää ympäristön aineelliset vahingot.

Laitetta asennettaessa, puhdistettaessa ja käytettäessä on joka tapauksessa tärkeää noudattaa varoitoimenpiteitä ja toimia varovasti.

Lapset/toimintakyvyltään rajoittuneet henkilöt/lemmikkieläimet

Varoitus Hengenvaara!

Lapset ja muut henkilöt, jotka eivät kykene arvioimaan laitteen käyttöön liittyviä vaaroja, voivat loukata itsensä tai joutua hengenvaaraan. Ota sen tähden huomioon seuraavaa:

- Tätä laitetta saavat käyttää yli 8-vuotiaat lapset ja henkilöt, joiden fyysinen, aistillinen tai henkinen toimintakyky on rajoittunut tai joilla ei ole laitteen käytön edellyttämää kokemusta tai tietoja, jos heitä valvotaan laitteen käytössä tai heille on annettu riittävät ohjeet laitteen turvallista käyttöä varten ja henkilöt ovat ymmärtäneet laitteen käyttöön liittyvät vaarat.

- Lapset eivät saa leikkiä laitteella.
- Älä anna lasten puhdistaa tai huoltaa laitetta ilman valvontaa.
- Pidä alle 3-vuotiaat lapset ja lemmikkieläimet poissa laitteen luota.
- Älä jätä laitetta valvomatta, kun sen läheisyydessä on lapsia tai muita henkilöitä, jotka eivät kykene arvioimaan laitteeseen liittyviä vaaroja.

Varoitus Hengenvaara!

Lapset voivat lukita itsensä laitteen sisään ja joutua näin hengenvaaraan.

- Älä sijoita laitetta oven taakse, sillä se voi estää laitteen luukun avautumisen osittain tai kokonaan.
- Kun laite on tullut käyttöikänsä päähän, irrota verkkopistoke pistorasiasta **ennen** verkkojohdon katkaisua. Riko sen jälkeen laitteen luukun lukko.

Varoitus Tukehtumisvaara!

Jos lasten annetaan leikkiä pakkauksilla/muovikalvoilla tai pakkauksen osilla, lapset voivat sotkeutua tai juuttua niihin tai vetää ne päähänsä ja tukehtua. Pidä pakkaukset, muovikalvot ja pakkauksen osat poissa lasten ulottuvilta.

Varoitus

Myrkytysvaara!

Pesuaineiden ja huuhteluaineiden nauttiminen voi aiheuttaa myrkytyksen. Jos aineita on nieltä vahingossa, hakeudu lääkäriin. Pidä pesu- ja huuhteluaineet poissa lasten ulottuvilta.

Varoitus

Silmien/ihon ärsytys!

Pesu- tai huuhteluaineiden joutuminen silmiin tai iholle voi aiheuttaa silmä-/ihoärsytystä. Huuhtele silmät/iho huolellisesti, jos ne joutuvat kosketuksiin pesu- tai huuhteluaineiden kanssa. Pidä pesu- ja huuhteluaineet poissa lasten ulottuvilta.

Asennus

Varoitus

Sähköiskun/tulipalon/ aineellisten vahinkojen/ laitevaurioiden vaara!

Jos laitetta ei asenneta asianmukaisesti, se voi aiheuttaa vaaran. Varmista seuraavat seikat:

- Pistorasian verkkojännitteen pitää vastata laitteessa ilmoitettua jännitearvoa (arvokilpi). Kytkeyt kuormitukset ja tarvittava sulakesuojaus on merkitty arvokilpeen.

- Laitteen saa liittää ainoastaan vaihtovirtalähteeseen suojakosketinpistorasian kautta, joka on asennettu oikein. Pistorasiaan pitää päästä aina vapaasti käsiksi.
- Verkkopistokkeen ja suojakosketinpistorasian pitää vastata toisiaan ja maadoitus pitää olla oikein asennettu.
- Asennuksen johdon halkaisijan pitää olla riittävä.
- Verkkopistokkeeseen pitää päästä aina vapaasti käsiksi. Jos tämä ei ole mahdollista, voimassa olevien turvallisuusmääräysten täyttämiseksi on kiinteään liitântään asennettava katkaisin (2-napainen vaihtokytkin) sähköasennusta koskevien säädösten mukaan.
- Jos käytät vikavirtasuojakytkintä, käytä ainoastaan seuraavalla merkinnällä varustettua kytkintä: . Tämä merkintä on ainoa tapa varmistaa, että tuote täyttää kaikki asianmukaiset määräykset.

⚠ Varoitus**Sähköiskun/tulipalon/
aineellisten vahinkojen/
laitevaurioiden vaara!**

Jos laitteen verkkovirtajohtoon tehdään muutoksia tai se on vaurioitunut, seurauksena voi olla sähköisku, oikosulku tai ylikuumenemisesta aiheutuva tulipalo.

Verkkajohtoa ei saa taittaa, kiertää, jättää puristuksiin, rikkoa tai muuttaa eikä se saa olla kosketuksissa lämpölähteiden kanssa.

⚠ Varoitus**Tulipalon/aineellisten
vahinkojen/laitevaurioiden
vaara!**

Jatkojohtojen ja pistorasiaajakajien käyttö voi aiheuttaa ylikuumenemisen tai oikosulun seurauksena tulipalon.

Liitä laite suoraan maadoitettuun pistorasiaan, joka on asennettu oikein. Älä käytä jatkojohtoja, pistorasiaajakajia tai haaroitusliittimiä.

⚠ Varoitus**Henkilövahinkojen/aineellisten
vahinkojen/laitevaurioiden
vaara!**

- Laite voi täristä tai liikkua käytön aikana, minkä seurauksena voi syntyä henkilövahinkoja tai aineellisia vahinkoja. Sijoita laite puhtaalle, tasaiselle ja tukevalle pinnalle ja tasapainota se vesivaa'an ja säätöjalkojen avulla.
- Laitteen virheellinen sijoitus (torniasennus) pesukoneen päälle voi aiheuttaa henkilövahinkoja, aineellisia vahinkoja ja/tai laitevaurioita. Jos laite sijoitetaan pesukoneen päälle, pesukoneen syvyyden ja leveyden on oltava vähintään samat kuin laitteen vastaavat mitat, ja se on asennettava tukevasti paikalleen käyttämällä sopivaa liitäntäsarjaa. → *Sivu 16* Laite PITÄÄ asentaa paikalleen kyseisen liitäntäsarjan avulla. Laitteen muunlainen torniasennus on kielletty.
- Jos nostat tai siirrät laitetta laitteen ulkonevista osista (esimerkiksi laitteen luukku), kyseiset osat voivat rikkoutua ja aiheuttaa loukkaantumisen. Älä siirrä laitetta laitteen mistään ulkonevista osista.

Varoitus

Loukkaantumisvaara!

- Laite on hyvin painava. Sen nostaminen voi aiheuttaa loukkaantumisen. Älä nosta laitetta yksin.
- Laitteessa on teräviä reunoja, jotka voivat aiheuttaa viiltoja käsiin. Älä koske laitteen teräviin reunoihin. Käytä suojakäsineitä, kun nostat laitetta.
- Jos letkuja ja verkkojohtoja ei ole vedetty oikein, ne saattavat aiheuttaa kompastumisvaaran, josta voi seurata henkilövahinkoja. Vedä letkut ja johdot siten, että ne eivät aiheuta kompastumisvaaraa.

Käyttö

Varoitus

Räjähdys-/tulipalovaara!

Liuottimien, öljyn, vahan, vahanpoistoaineen, maalin, rasvan tai tahrannoistoaineen kanssa kosketuksissa ollut pyykki voi syttyä palamaan koneellisesti kuivattaessa tai aiheuttaa laitteen räjähtämisen. Ota sen tähden huomioon seuraavaa:

- Pese pyykki pesuaineella ja huuhtelee huolellisesti lämpimällä vedellä ennen kuin kuivaat sitä koneessa.

- Älä kuivaa pyykkiä koneessa, jos pyykkiä ei ole ensin pesty.
- Älä käytä laitetta, jos olet käyttänyt tekstiilien puhdistukseen teollisuuskemikaaleja.

Varoitus

Räjähdys-/tulipalovaara!

- Nukkasiihtiin jäänyt materiaali voi syttyä palamaan kuivauksen aikana tai aiheuttaa jopa laitteen syttymisen tai räjähtämisen. Puhdista nukkasuodatin säännöllisesti.
- Tietyt esineet voivat syttyä palamaan kuivauksen aikana tai aiheuttaa jopa laitteen syttymisen tai räjähtämisen. Poista mahdolliset sytyttimet ja tulitikut vaatteiden taskuista.
- Jos laitteen lähellä on hiilipölyä tai jauhoja, seurauksena voi olla räjähdys. Huolehdi siitä, että laitteen ympäristö on puhdas, kun käytät laitetta.

⚠ Varoitus
Tulipalon/aineellisten vahinkojen/laitteaurioiden vaara!

Laite sisältää R290-kylmäainetta, joka on ympäristöystävällinen mutta syttyvä kaasu. Pidä avotuli ja sytytyslähteet poissa laitteen luota.



⚠ Varoitus
Tulipalon/aineellisten vahinkojen/laitteaurioiden vaara!

Jos keskeytät ohjelman ennen kuivausjakson päättymistä, pyykki eivät ehdi jäähtyä tarpeeksi ja voivat syttyä palamaan tai seurauksena voi olla myös aineellisia vahinkoja tai laiteaurioita.

- Koneessa olevaa pyykkiä ei lämmitetä kuivausjakson viimeisimmän osion aikana (jähdytysjakso). Näin varmistetaan turvallisen lämpötilan säilyminen ja vältetään mahdollisten vahinkojen syntyminen.
- Älä kytke laitetta pois päältä ennen kuivausjakson päättymistä, ellet tyhjennä välittömästi kaikkia pyykkejä koneesta ja levitä niitä erilleen jäähtymään.

⚠ Varoitus
Myrkytysvaara/aineellisten vahinkojen vaara!

Kondenssivesi ei ole juomakelpoista, ja siinä olla nukkaa. Epäpuhtauksia sisältävä kondenssivesi voi olla terveydelle vaarallista ja aiheuttaa aineellisia vahinkoja. Älä niele vettä tai käytä sitä muuhun tarkoitukseen.

⚠ Varoitus
Myrkytysvaara!

Liuottimia sisältävistä puhdistusaineista, kuten rasvanpoistoaineesta, voi vapautua ilmaan myrkyllisiä höyryjä. Älä käytä liuottimia sisältäviä puhdistusaineita.

⚠ Varoitus
Loukkaantumiswaara!

- Jos varaat painosi laitteen auki olevaan luukkuun tai istut sen päälle, laite voi kallistua ja seurauksena voi olla loukkaantuminen. Älä varaa painoasi laitteen luukkuun, kun se on auki.
- Jos kiipeät laitteen päälle, laitteen kansilevy voi rikkoontua ja seurauksena voi olla loukkaantuminen. Älä kiipeä laitteen päälle.
- Jos kosket rumpuun rummun pyöriessä, voit loukata kätesi. Odota, että rumpu on lakannut pyörimästä.

Huomio!

Aineellisten vahinkojen/ laitevaurioiden vaara

- Jos laitteen pyykkimäärä ylittää enimmäistäyttömäärän, laite ei välttämättä toimi oikein tai seurauksena voi olla aineellisia vahinkoja tai laitevaurioita.
Älä ylitä kuivan pyykin enimmäistäyttömäärää.
Noudata kullekin ohjelmalle ilmoitettuja enimmäistäyttömääriä.
→ *Sivu 23*
- Jos käytät laitetta ilman nukanerotinta (siis nukkasuodatinta, nukkerääjää, laitteen varusteista riippuen) tai jos nukanerotin on epätäydellinen tai rikki, seurauksena voi olla laitevaurioita.
Älä käytä laitetta ilman nukanerotinta tai jos nukanerotin on epätäydellinen tai rikki.
- Kevyet esineet tai kappaleet, kuten hiukset ja nukka voivat joutua imun seurauksena ilmanottoaukkoon, kun laite on käynnissä.
Huolehdi siitä, että niitä ei ole laitteen lähellä.
- Vaahtomuovissa ja vaahtokumissa voi tapahtua muodonmuutoksia, tai ne voivat sulaa, jos niitä kuivataan laitteessa.
Älä kuivaa laitteessa tekstiilejä, jotka sisältävät vaahtomuovia tai vaahtokumia.
- Jos annostelet laitteeseen virheellisen määrän pesu-, huuhtelu- tai tahranpoistoainetta, seurauksena voi olla aineellisia vahinkoja tai laitevaurioita.
Käytä pesu-/huuhtelu-/tahranpoistoaineita valmistajan ohjeiden mukaan.
- Jos laite ylikuumenee, se ei välttämättä toimi oikein tai seurauksena voi olla aineellisia vahinkoja tai laitevaurioita.
Varmista, että laitteen ilmanottoaukko ei ole koskaan tukossa, kun laite on käynnissä. Huolehdi lisäksi laitteen ympärillä olevan alueen asianmukaisesta tuuleuksesta.

Puhdistus/huolto

Varoitus **Hengenvaara!**

Laitte toimii sähköllä. Jännitteisten komponenttien koskettaminen aiheuttaa sähköiskun vaaran. Ota sen tähden huomioon seuraavaa:

- Kytke laite pois päältä. Katkaise laitteesta virta (irrota laitteen verkkopistoke pistorasiasta).
- Älä koske virtajohtoon märillä käsillä.
- Kun irrotat verkkopistokkeen pistorasiasta, vedä aina pistokkeesta äläkä verkkojohdosta. Muutoin verkkojohto voi vaurioitua.
- Älä tee laitteeseen tai sen ominaisuuksiin mitään teknisiä muutoksia.
- Laitteen korjaustöitä ja muita vastaavia toimenpiteitä saa tehdä ainoastaan huoltopalvelumme edustaja tai sähköasentaja. Sama koskee laitteen verkkojohdon vaihtoa (tarvittaessa).
- Varaosana myytäviä verkkojohtoja voi tilata asiakaspalvelustamme.

Varoitus **Myrkytysvaara!**

Liuottimia sisältävistä puhdistusaineista, kuten rasvanpoistoaineesta, voi vapautua ilmaan myrkyllisiä höyryjä. Älä käytä liuottimia sisältäviä puhdistusaineita.

Varoitus **Sähköiskun/aineellisten vahinkojen/laitteaurioiden vaara!**

Jos laitteeseen pääsee kosteutta, seurauksena voi olla oikosulku. Älä käytä paine- tai höyrypesuria, vesilettoa tai ruiskupistoolia laitteen puhdistukseen.

Varoitus **Henkilövahinkojen/aineellisten vahinkojen/laitteaurioiden vaara!**

Muiden merkkien toimittamien varaosien ja lisävarusteiden käyttö on vaarallista: seurauksena voi olla henkilövahinkoja, aineellisia vahinkoja tai laitevaurioita. Käytä turvallisuusyistä vain alkuperäisiä varaosia ja lisävarusteita.

Huomio!

Aineellisten vahinkojen/ laitevaurioiden vaara

Tahranpoistoaineet ja pyykin esikäsitteilyyn tarkoitetut aineet (esimerkiksi tahranpoistoaineet, esikäsitteilysuihkeet jne.) voivat aiheuttaa vaurioita, jos ne joutuvat kosketuksiin laitteen pintojen kanssa. Ota sen tähden huomioon seuraavaa:

- Huolehdi siitä, etteivät kyseiset aineet joudu kosketuksiin laitteen pintojen kanssa.
- Puhdista laite pelkällä vedellä ja kostealla pehmeällä liinalla.
- Poista mahdolliset pesuaineet, suihkeet tai muut jäämät välittömästi.



Säästövinkejä

- Linkoa pyykki ennen kuivausta. Kuivempi pyykki lyhentää ohjelman kestoa ja pienentää energiankulutusta.
- Käytä hyväksesi ohjelmien suurin sallittu täyttömäärä.

Huomautus: Suurimman sallitun täyttömäärän ylittäminen pidentää ohjelman kestoa ja nostaa energiankulutusta.

- Käytä laitetta tuuletetussa huoneessa ja pidä laitteen ilmantuloaukko vapaana, jotta varmistat ilmanvaihdon.
- Poista nukka laitteesta säännöllisesti. Nukan likaama laite pidentää ohjelman kestoa ja lisää energiankulutusta.
- Jos laite on ennen ohjelman käynnistämistä tai ohjelman päättymisen jälkeen pidemmän aikaa käyttämättä, laite kytkeytyy automaattisesti energiansäätötilaan. Näyttö ja merkkivalot sammuvat muutaman minuutin kuluttua ja >00 (Käynnistys/Tauko) vilkkuu. Energiansäätötila päättyy, kun käytät taas laitetta, esim. avaat ja suljet luukun.
- Jos laite on energiansäätötilassa pidemmän aikaa käyttämättä, laite kytkeytyy automaattisesti pois päältä.



Laitteen asennus ja liitäntä

Toimituksen sisältö

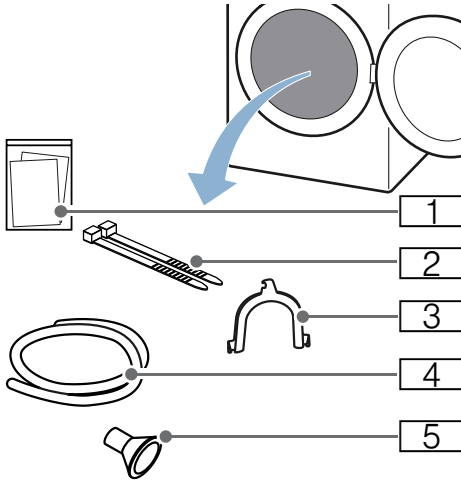

- 1 Ohjeet (esim. Käyttö- ja asennusohje)
- 2 Kiinnitysmateriaali
- 3 Kaari poistovesiletkun kiinnittämistä varten
- 4 Poistovesiletku
- 5 Liitäntäadapteri

1. Poista kaikki pakkausmateriaali ja suojakalvot laitteesta.
2. Avaa luukku.
3. Poista kaikki varusteet rummusta. Nyt voit asentaa ja liittää laitteen.

Huomio!

Esine- ja laitevauriot

Rumpuun jääneet esineet, joita ei ole tarkoitettu käytettäväksi laitteessa, voivat aiheuttaa esine- ja laitevaurioita. Poista nämä esineet ja kaikki varusteet rummusta.

Laitteen asennus



Varoitus Hengenvaara!

Lapset voivat lukita itsensä laitteen sisään ja joutua näin hengenvaaraan.

- Älä sijoita laitetta oven taakse, sillä se voi estää laitteen luukun avautumisen osittain tai kokonaan.
- Kun laite on tullut käyttöikänsä päähän, irrota verkkopistoke pistorasiasta **ennen** verkkojohdon katkaisua. Riko sen jälkeen laitteen luukun lukko.



Varoitus Räjähdyksen/tulipalovaara!

Jos laitteen lähellä on hiilipölyä tai jauhoja, seurauksena voi olla räjähdys. Huolehdi siitä, että laitteen ympäristö on puhtas, kun käytät laitetta.



Varoitus Tulipalon/aineellisten vahinkojen/ laitevaurioiden vaara!

Laite sisältää R290-kylmäainetta, joka on ympäristöystävällinen mutta syttyvä kaasu.

Pidä avotuli ja sytytyslähteet poissa laitteen luota.





Varoitus

Henkilövahinkojen/aineellisten vahinkojen/laitteaurioiden vaara!

- Laite voi tärähtää tai liikkua käytön aikana, minkä seurauksena voi syntyä henkilövahinkoja tai aineellisia vahinkoja. Sijoita laite puhtaalle, tasaiselle ja tukevalle pinnalle ja tasapainota se vesivaa'an ja säätöjalkojen avulla.
- Laitteen virheellinen sijoitus (torniasennus) pesukoneen päälle voi aiheuttaa henkilövahinkoja, aineellisia vahinkoja ja/tai laiteaurioita. Jos laite sijoitetaan pesukoneen päälle, pesukoneen syvyyden ja leveyden on oltava vähintään samat kuin laitteen vastaavat mitat, ja se on asennettava tukevasti paikalleen käyttämällä sopivaa liitäntäsarjaa. → *Sivu 16* Laite PITÄÄ asentaa paikalleen kyseisen liitäntäsarjan avulla. Laitteen muunlainen torniasennus on kielletty.
- Jos nostat tai siirrät laitetta laitteen ulkonevista osista (esimerkiksi laitteen luukku), kyseiset osat voivat rikkoutua ja aiheuttaa loukkaantumisen. Älä siirrä laitetta laitteen mistään ulkonevista osista.



Varoitus

Loukkaantumisvaara!

- Laite on hyvin painava. Sen nostaminen voi aiheuttaa loukkaantumisen. Älä nosta laitetta yksin.
- Laitteessa on teräviä reunoja, jotka voivat aiheuttaa viiltoja käsiin. Älä koske laitteen teräviin reunoihin. Käytä suojakäsineitä, kun nostat laitetta.

Huomio!

Aineellisten vahinkojen/laitteaurioiden vaara

Jos laite ylikuumentuu, se ei välttämättä toimi oikein tai seurauksena voi olla aineellisia vahinkoja tai laiteaurioita. Varmista, että laitteen ilmanottoaukko ei ole koskaan tukossa, kun laite on käynnissä. Huolehdi lisäksi laitteen ympärillä olevan alueen asianmukaisesta tuuletuksesta.

Asenna laite paikalleen seuraavasti:

1. Sijoita laite puhtaalle, tasaiselle ja vakaalle alustalle.
2. Tarkasta laitteen sijoitus vesivaa'alla.

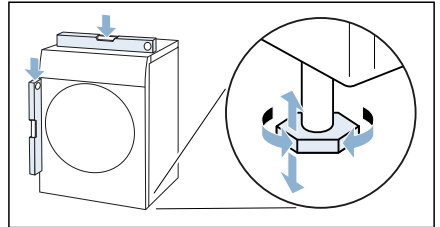

3. Jos tarpeen, aseta laite uudelleen vaakasuoraan kiertämällä laitteen jalkoja. Nyt voit liittää laitteen.

Huomautuksia

- Laitteen on oltava tukevasti lattialla kaikkien jalkojen varassa.
- Jos laite on sijoitettu virheellisesti, seurauksena voi olla häiriöääniä, värinäitä ja rummun epätasainen käynti, ja laitteesta voi valua ulos jäännösvettä.

Laitteen liittäminen

Varoitus

Sähköiskun/tulipalon/aineellisten vahinkojen/laitevaurioiden vaara!

Jos laitetta ei asenneta asianmukaisesti, se voi aiheuttaa vaaran. Varmista seuraavat seikat:

- Pistorasian verkkojännitteen pitää vastata laitteessa ilmoitettua jännitearvoa (arvokilpi). Kytketyt kuormitukset ja tarvittava sulakesuojaus on merkitty arvokilpeen.
- Laitteen saa liittää ainoastaan vaihtovirtalähteeseen suojakosketinpistorasian kautta, joka on asennettu oikein. Pistorasiaan pitää päästä aina vapaasti käsiksi.
- Verkkopistokkeen ja suojakosketinpistorasian pitää vastata toisiaan ja maadoitus pitää olla oikein asennettu.
- Asennuksen johdon halkaisijan pitää olla riittävä.
- Verkkopistokkeeseen pitää päästä aina vapaasti käsiksi. Jos tämä ei ole mahdollista, voimassa olevien turvallisuusmääräysten täyttämiseksi on kiinteään liitäntään asennettava katkaisin (2-napainen vaihtokytkin) sähköasennusta koskevien säädösten mukaan.
- Jos käytät vikavirtasuojakytkintä, käytä ainoastaan seuraavalla merkinnällä varustettua kytkintä: . Tämä merkintä on ainoa tapa varmistaa, että tuote täyttää kaikki asianmukaiset määräykset.

Varoitus

Sähköiskun/tulipalon/aineellisten vahinkojen/laitevaurioiden vaara!

Jos laitteen verkkovirtajohtoon tehdään muutoksia tai se on vaurioitunut, seurauksena voi olla sähköisku, oikosulku tai ylikuumenemisestä aiheutuva tulipalo.

Verkkojohtoa ei saa taittaa, kiertää, jättää puristuksiin, rikkoa tai muuttaa eikä se saa olla kosketuksissa lämpölähteiden kanssa.

Varoitus

Tulipalon/aineellisten vahinkojen/laitevaurioiden vaara!

Jatkojohtojen ja pistorasiaajakajien käyttö voi aiheuttaa ylikuumenemisen tai oikosulun seurauksena tulipalon. Liitä laite suoraan maadoitettuun pistorasiaan, joka on asennettu oikein. Älä käytä jatkojohtoja, pistorasiaajakajia tai haaroitusliittimiä.

Varoitus

Loukkaantumisvaara!

Jos letkuja ja verkkojohtoja ei ole vedetty oikein, ne saattavat aiheuttaa kompastumisvaaran, josta voi seurata henkilövahinkoja.

Vedä letkut ja johdot siten, että ne eivät aiheuta kompastumisvaaraa.

Liitä laite seuraavasti:

1. Liitä poistovesiletku. → Sivu 36

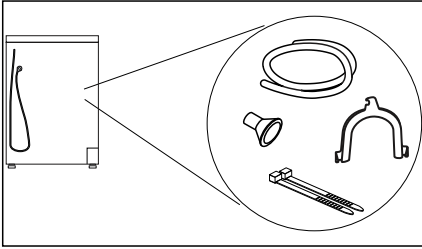

2. Liitä laitteen verkkopistoke tätä tarkoitusta varten olevaan pistorasiaan.
3. Tarkasta, että verkkopistoke on kunnolla paikallaan.
Laitte on nyt käyttövalmis.

Huomio!

Esine- ja laitevauriot

Laitte sisältää kylmäainetta ja laite voi vaurioitua, jos sitä käytetään välittömästi kuljetuksen jälkeen. Anna laitteen seistä paikallaan ennen käyttöönottoa kahden tunnin ajan.

Huomautus: Jos olet epävarma, teetä liitäntä alan ammattiasentajalla.

Ennen ensimmäistä käyttöä

Ennen laitteen käyttöönottoa:

Tarkista, että laitteessa ei ole näkyviä vaurioita. Älä ota vaurioitunutta laitetta käyttöön. Käänny ongelmatapauksessa myyjäliikkeen tai huoltopalvelumme puoleen.

Huomautus: Laitte on käyttövalmis, kun se on asennettu ja liitetty asianmukaisesti. Muita toimenpiteitä ei tarvita.

Lisävarusteet

Tilaa lisävarusteet* huoltopalvelusta:

■ Villavaatekori:

Kuivaa tai raikasta yksittäiset villatekstiilit, urheilujalkineet ja pehmolelut villavaatekorissa.
– Tilausnumero: **WMZ20600**.

■ Jalusta:

Kuivausrummun korottaminen jalustalla helpottaa laitteen täyttämistä ja tyhjentämistä. Voit kantaa pyykkiä jalustan laatikkoon integroidulla pyykkikorilla.
– Tilausnumero: **WMZ20500**.

■ Pesutornin liitossarja:

Kuivausrumpu voidaan sijoittaa tilaa säästään sopivan samansyvyisen ja -levyisen pyykinpesukoneen päälle. Kiinnitä kuivausrumpu vain tämän liitossarjan avulla pesukoneen päälle.
– Tilausnumero, mukana vedettävä työtaso: **WTZ27400**
– Tilausnumero, ilman ulosvedettävää työtasoa: **WTZ27410**.

* laitteen varusteista riippuen



Pikakäyttöohje

Huomautus:

Laite on sijoitettava ja liitettävä asianmukaisesti. → *Sivu 13*

1

Ennen ohjelman käynnistämistä:

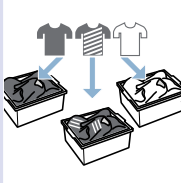
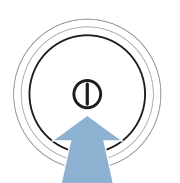
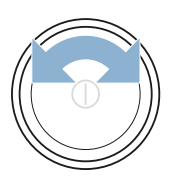





Lajittele pyykki.

Kytke laite päälle.

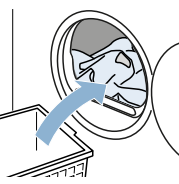
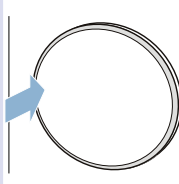
Valitse ohjelma.

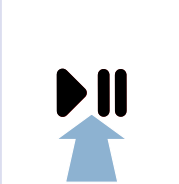
2

Avaa luukku ja laita pyykki rumpuun.

Sulje luukku.

Tarvittaessa: muuta ohjelma-asetuksia.

Käynnistä ohjelma.

3

Ohjelman päättymisen jälkeen:

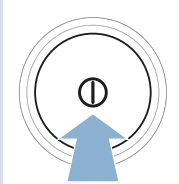
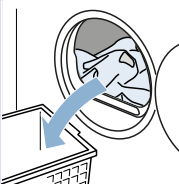
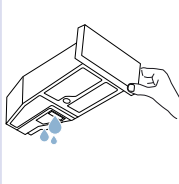



Kytke laite pois päältä.

Avaa luukku ja poista pyykki.

Tyhjennä kondenssivesisäiliö.

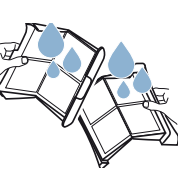
4



Poista nukka.

Tutustuminen laitteeseen

Yleiskuva laitteesta

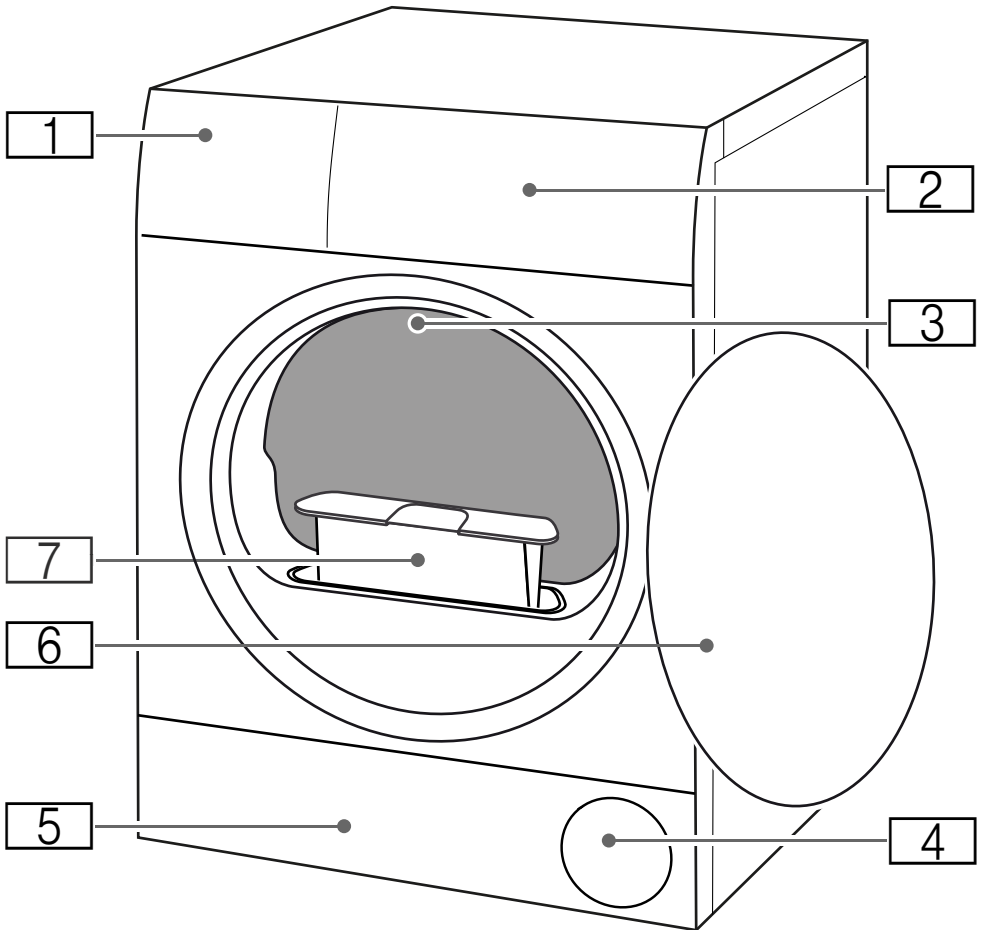

- 1** Kondenssivesisäiliö
- 2** Etulevy
- 3** Rummun sisävalo (laitteen varustuksesta riippuen)
- 4** Tuuletusrilä
- 5** Pohjaosan huoltoluukku
- 6** Luukku
- 7** Nukkasihti

Etulevy

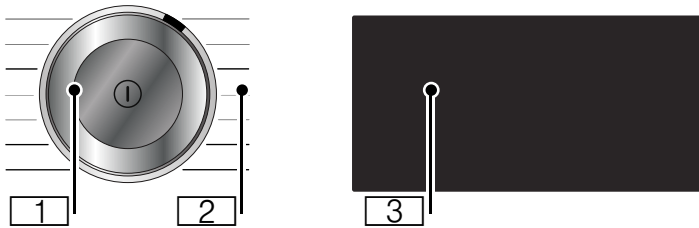

1 Ohjelmavalitsin

- Paina: laitteen kytkeminen päälle/pois päältä
- Kierrä: ohjelman asettaminen

2 Ohjelmat: → *Sivu 23*

3 Näyttö:

Tämän laitteen näyttö reagoi kosketukseen (Touch-Display).

- Käytetään painamalla kevyesti reunustettuja valitsimia
- Asetusten ja tietojen näyttö

Näyttö

Tämän laitteen näyttö reagoi kosketukseen (Touch-Display). Asetukset aktivoidaan painamalla kevyesti reunustettuja, kosketusherkkiä valitsimia. Aktivoidut asetukset näytössä erityisen kirkkaasti korostettuina. Voit muuttaa tai deaktivoida aktivoidut asetukset painamalla uudelleen kyseistä valitsinta näytössä.











Huomio!

Esine- ja laitevauriot.

Näyttö voi vaurioitua kovassa käsittelyssä. Älä napauta näyttöä terävällä esineellä äläkä paina näyttöä voimakkaasti.



Valitsimet	Selitys
+1; +2; +3	Kuivaustavoite: Kaappikuiva Plus ja hienosäädettävissä oleva kuivausaste
+1; +2; +3	Kuivaustavoite: Kaappikuiva ja hienosäädettävissä oleva kuivausaste
+1; +2; +3	Kuivaustavoite: Silityskuiva ja hienosäädettävissä oleva kuivausaste
120min	Rypistymisestä 120 min
60min	Rypistymisestä 60 min
	Ajastusaika
	Helläv. kuivaus
	Suosikkiohjelma
3sec	Lapsilukko (paina 3 sekuntia) → <i>Sivu 33</i>
	Hiljainen kuivaus ilman valitsin- ja huomautussignaaleja → <i>Sivu 33</i>
+ -	Valintanäppäimet
	Käynnistys ja tauko
Ohjelma-asetusten yksityiskohtainen kuvaus alkaen → <i>Sivu 25</i>	

Näyttö	Kuvaus	Ohjeita
	Ohjelman tila:	palaa: Tilanäyttö
	Kuivaus	
	Kuivaustavoite Silityskuiva	
	Kuivaustavoite Kaappikuiva	
	Kuivaustavoite Kaappikuiva plus	
	Rypistymisestä	
-P-	Tauko	
End	Ohjelman päättyminen	
00:00	Ohjelman kesto	Arvioitu ohjelman kesto tunteina ja minuutteina.
esim.  02:45	Ohjelman päättymisen siirtäminen	Ajastusaikaa muutettaessa ja aktivoitaessa
	Tyhjennä kondenssivesisäiliö → <i>Sivu 31</i>	<ul style="list-style-type: none"> ■ Tyhjennä kondenssivesisäiliö. ja aseta se paikalleen. → <i>Sivu 31</i> Paina sen jälkeen  (Käynnistys/Tauko). ■ Puhdista kondenssivesisäiliön sihti. ■ Jos laitteeseen on asennettu valinnainen poistovesiletku*, varmista, että poistovesiletku: <ul style="list-style-type: none"> - on liitetty oikein. → <i>Sivu 36</i> - on asennettu ilman taitteita. - ei ole tukossa, esim. kertymien takia. ■ Suorita laitteen tehohoito. ■ Tarkasta, onko pohjaosaan päässyt vieraita esineitä. Avaa huoltoluukku ja poista vieraat esineet.
	Nukkasihti	Poista nukka → <i>Sivu 32</i>
	Lämmönvaihtimen automaattinen huuhtelu	Lämmönvaihdin puhdistuu automaattisesti. Älä vedä kondenssivesisäiliötä pois paikaltaan näytössä näkyvän toimenpiteen aikana.
— — —	Huuhtelutoiminnon näyttö	
CARE	Kevyt laitehuolto	Tämä ei ole vika. Kun laitetta on käytetty jonkin aikaa, laite suosittelee automaattisesti tekemään kevyen laitehuollon. Suorita kevyt laitehuolto. → <i>Sivu 45</i>
	Laiteasetukset	Laiteasetusten muuttaminen → <i>Sivu 34</i>

Hot

CoolDown

Lämpötila voi kuivattaessa nousta korkeaksi. CoolDown-prosessi laskee pyykin vahingoittumisen estämiseksi lämpötilaa, kun:

- pysäyttät ohjelman tauon ajaksi
- keskeytät ohjelman
- kytket laitteen pois päältä sovelluksen avulla

CoolDown käynnistyy vasta 30 sekunnin kuluttua sen jälkeen, kun ohjelma on pysäytetty, keskeytetty tai kytketty sovelluksen avulla pois päältä. Laitetta voidaan käyttää edelleen CoolDown-prosessin aikana.

Huomautuksia

- Rumpu pyörii CoolDown-prosessin kuluessa edelleen myös taukotilassa.
- Älä muuta ohjelmaa CoolDown-prosessin kuluessa.
- Lämpötilan säätö voi kestää aina 10 minuuttiin saakka.

 **Ohjelmataulukko**

Ohjelma	Maksimitäyttömäärä
Ohjelman nimi Lyhyt kuvaus ohjelmasta ja/tai minkä tyyppisille tekstiileille se sopii.	suurin sallittu täyttömäärä tekstiilien kuivapainoon perustuen
 Puuvilla Kulutusta kestävät, valkopesun kestävät tekstiilit, jotka ovat puuvillaa tai pellavaa.	9 kg
Siliävät Tekstiilit, jotka ovat synteettistä materiaalia tai sekoitekuitua.	3,5 kg
Mix Sekalainen pyykki, jossa on puuvillaisia ja synteettisiä tekstiilejä.	3 kg
Hienopyykki Hellävaraista käsittelyä vaativat, pesunkestävät tekstiilit, jotka ovat esim. satiinia, synteettistä materiaalia tai sekoitekuitua.	2 kg
Villan viimeistely Konepesunkestävä villa tai villasekoitetta olevat tekstiilit.	0,5 kg
Huomautuksia <ul style="list-style-type: none"> ■ Tekstiilit tulevat pöyheiksi, mutta niitä ei kuivata. ■ Poista tekstiilit koneesta, kun ohjelma on päättynyt, ja anna niiden kuivua. 	
Aikaohjelma kylmä Aikaohjelma kaikille tekstiileille paitsi villalle ja silkille. Vähän käytettyjen vaatekappaleiden raikastamiseen tai tuulettamiseen.	3 kg
Huomautus: Voit mukauttaa ohjelman keston. → "Ohjelma-asetukset" sivulla 25	
Aikaohjelma lämmin Aikaohjelma kaikille tekstiilityypeille paitsi silkille. Sopii esikuivatulle tai vain vähän kostealle pyykille ja monikerroksisten, paksujen tekstiilien jälkiuivaukseen.	3 kg
Huomautuksia <ul style="list-style-type: none"> ■ Kuivaa villa, urheilujalkineet ja pehmolelut vain villavaatekorissa. ■ Aikaohjatussa ohjelmassa pyykin jäännöskosteutta ei tunnisteta automaattisesti. Jos pyykki on uivauksen jälkeen vielä liian kosteaa, toista ohjelmaa ja pidennä tarvittaessa ohjelman kesto. → "Ohjelma-asetukset" sivulla 25	suurin sallittu täyttömäärä villalle/pehmoleluille korissa: 1 korillinen suurin sallittu täyttömäärä kengille korissa: 1 pari

Paidat	1,5 kg
Paidat/puserot, jotka ovat puuvillaa, pellavaa, synteettistä materiaalia tai sekoitekuitua.	
Huomautus: Silitä pyykki kuivauksen jälkeen tai ripusta se kuivumaan. Jäännöskosteus jakautuu silloin tasaisesti.	
Peitot	2,5 kg
Synteettisillä kuiduilla täytetyt tekstiilit, tyynyt, täkit tai päiväpeitteet.	
Huomautus: Kuivata suurikokoiset tekstiilit yksitellen. Noudata hoitomerkin­­töjä.	
Untuvaohjelma	1,5 kg
Untuvatäytteiset tekstiilit, peitot tai untuvapeitot.	
Huomautuksia	
<ul style="list-style-type: none"> ■ Kuivata suurikokoiset tekstiilit yksitellen. ■ Ravistele tekstiilejä ohjelman päätyttyä, jotta täyte jakautuu tasaisesti ja kosteus pääsee haihtumaan. Käynnistä ohjelma tarvittaessa uudelleen. 	
Sport	1,5 kg
Nopeasti kuivuvat funktionaaliset ja synteettiset tekstiilit.	
Pyyhkeet	6 kg
Kulutusta kestävät puuvillaiset pyyheliinat ja kylpytakit.	
Superpika 40'	2 kg
Sekalainen pyykki, jossa synteettisiä tekstiilejä ja kevyttä puuvillaa.	
Allergia plus	4 kg
Kulutusta kestävät tekstiilit.	
Huomautus: Ohjelmassa käytetään korkeampia lämpötiloja. Sopii erityisesti tavallista suurempien hygieniavaatimusten täyttämiseen.	

P+ Ohjelma-asetukset

Valitsimet	Näytöt	Selostukset ja ohjeet
Huomautus: Eräitä valitsimia ja niiden toimintoja ei voida aktivoida kaikissa ohjelmissa. Aktivoidut asetukset näytössä erityisen kirkaasti korostettuina. Voit muuttaa tai deaktivoida aktivoidut asetukset painamalla uudelleen kyseistä valitsinta näytössä.		
Kuivaustavoite :		Valitse kuivaustavoite kuivattavan pyykin mukaan.
(Kaappikuiva plus)		Vaikeasti kuivuvat monikerroksiset, paksut tekstiilit.
(Kaappikuiva)		Normaali, yksikerroksinen pyykki.
(Silityskuiva)		Normaali yksikerroksinen pyykki, jonka halutaan olevan kuivauksen jälkeen kosteaa ja sopivan silitykseen tai ripustettavaksi kuivumaan.
Kuivausaste	+1 +2 +3	Jos pyykki on kuivauksen jälkeen liian kosteaa, voit muuttaa kuivaustavoitteen kuivausastetta ja nostaa sitä vaiheittain +1 - +3. Tämä pidentää ohjelman kestoa lämpötilan pysyessä samana. Paina useita kertoja kuivaustavoitetta, kuten esim. (Silityskuiva), kunnes haluamasi kuivausaste +1, +2, +3 näkyy näytössä. Jos olet muuttanut kuivausastetta tietylle kuivaustavoitteelle, asetus pysyy muistissa tätä ohjelmaa varten myös kuivausrummun pois päältä kytkemisen jälkeen.
(Ajastus)	0.5 - 24	Ajastusajan avulla voit ennen ohjelman käynnistämistä määrittää, milloin haluat ohjelman päättyvän. Näin voit viivästyttää ohjelman päättymistä enintään 24 tuntia: <ol style="list-style-type: none"> Aseta ohjelma. Näytössä näkyy asetetun ohjelman kesto, esim. 00:45 (tunnit:minuutit). Paina (Ajastus). Huomautus: Valitsimilla + ja — voit muuttaa asetuksia. Paina (Käynnistys/Tauko). Ajastusaika on aktivoitu. Valittu ajastusaika, esim. 08:45, näkyy ennen ohjelman käynnistymistä näytössä ja ajastin laskee tätä aikaa alaspäin, kunnes kuivausohjelma käynnistyy. Sitten näytössä näkyy ohjelman kesto. <p>Huomautus: Ohjelman kesto sisältyy ajastusaikaan.</p>
	esim. 0 : 40	Kuivausaika aikaohjelmille voidaan pidentää enintään 3 tuntiin ja 30 minuuttiin 10-minuutin välein. Huomautus: Valitsimilla + ja — voit muuttaa asetuksia.

<p>☺ 60min (Rypistymisestä 60') ☺</p> <p>☺ 120min (Rypistymisestä 120')</p>	<p>Rumpu pyörittää pyykkiä kuivauksen jälkeen säännöllisin välein rypistymisen estämiseksi. Voit aktivoida rypistymisestä 60 minuutiksi (valitsemalla ☺ 60min (Rypistymisestä 60')) tai 120 minuutiksi (valitsemalla ☺ 120min (Rypistymisestä 120')) tai deaktivoida toiminnon.</p>
<p>🌀 (Hellävarainen)</p>	<p>Matalampi lämpötila hellävaraista käsittelyä vaativille tekstiileille, kuten esim. polyakryyli tai elastaani, voi pidentää kuivauksen kestoa.</p>
<p>☆ (Suosikkiohjelma)</p>	<p>Valitsemalla ☆ (Suosikkiohjelma) voit tallentaa ja aktivoida ohjelman yksilöllisillä ohjelma-asetuksilla.</p> <p>Suosikkiohjelman tallennus tai korvaaminen:</p> <ol style="list-style-type: none">1. Aseta haluamasi ohjelma. Ohjelma-asetukset näkyvät näytössä.2. Mukauta halutessasi ohjelma-asetuksia.3. Paina ☆ (Suosikkiohjelma) 3 sekunnin ajan. <p>Suosikkiohjelma on tallennettu yksilöllisillä ohjelma-asetuksilla.</p> <p>Huomautus: Valitut asetukset pysyvät muistissa myös, kun laite kytketään pois päältä.</p> <p>Suosikkiohjelman aktivointi:</p> <ol style="list-style-type: none">1. Kytke laite päälle painamalla Ⓛ.2. Paina ☆ (Suosikkiohjelma). <p>Suosikkiohjelma on aktivoitu yksilöllisillä ohjelma-asetuksilla.</p>



Pyykki

Pyykin esivalmistelu

Varoitus

Räjähdyksen-/tulipalovaara!

Tietyt esineet voivat syttyä palamaan kuivauksen aikana tai aiheuttaa jopa laitteen syttymisen tai räjähtämisen. Poista mahdolliset sytyttimet ja tulitikut vaatteiden taskuista.

Huomio!

Rummun ja tekstiilien vauriot

Rumpu ja tekstiilit voivat vaurioitua laitetta käytettäessä, jos tekstiilien taskuihin jää esineitä. Poista kaikki esineet kuten esim. metalliosat, tekstiilien taskuista.

Esivalmistele pyykki seuraavasti:

- Sido kangasvyöt, esiliinannauhat yms. yhteen tai käytä pesupussia.
- Sulje vetoketjut, hakaset, nepparit ja napit. Napita isot tekstiilit kuten tyynynpäälliset ja pussilakanat.
- Kuivaa pienet tekstiilit, esimerkiksi vauvan sukat, aina yhdessä isompien tekstiilien kuten pyyhkeiden kanssa.
- Käytä yksittäisille vaatekappaleille aikaohjattua ohjelmaa.
- Neulotut tekstiilit, kuten T-paidat ja trikoovaatteet, kutistuvat usein ensimmäisessä rumpukuivauksessa. Käytä hellävaraista ohjelmaa.

- Älä kuivaa siliäviä tekstiilejä liikaa. Liika kuivaaminen lisää pyykin rypistymistä.
- Eräät pesu- ja hoitoaineet kuten tärkki tai huuhteluaine sisältävät hiukkasia, jotka voivat tarttua kosteustunnistimen pintaan. Tämä voi haitata tunnistimen toimintaa ja heikentää siten kuivaustulosta.

Huomautuksia

- Annostele pesu- ja hoitoaineet kuivattavan pyykin pesun yhteydessä valmistajan ohjeiden mukaan.
- Puhdista kosteustunnistin säännöllisesti → *Sivu 40* .

Pyykin lajittelu

Huomautus: Laita pyykki yksitellen laitteeseen. Vältä pyykkikääröjä, jotta kuivaustulos on hyvä.

Huomio!

Kuivausrumpu tai tekstiilit voivat vaurioitua

Rumpukuivaukseen soveltumaton pyykki voi kuivattaessa vaurioittaa laitetta ja pyykkiä. Lajittele pyykki ennen kuivausta hoito-ohjamerkinnän mukaan:

- Soveltuu rumpukuivaukseen
- Rumpukuivaus normaalissa lämpötilassa
- Rumpukuivaus matalassa lämpötilassa
- Ei sovellu rumpukuivaukseen

fi Laitteen käyttö

Ota kuitattavaa pyykkiä lajitellessasi huomioon seuraavat seikat:

- Kuivaa yhdessä vain samaa kangaslaatua olevaa ja samantyyppistä pyykkiä, jotta kuivaustulos on tasainen. Jos kuivaat ohuita, paksuja tai monikerroksisia tekstiilejä samanaikaisesti, ne kuivuvat eri tavoin.
- Noudata kuivausohjelmien tekstiilejä koskevaa kuvausta.
→ "Ohjelmataulukko" sivulla 23

Huomautus: Jos pyykki tuntuu kuivauksen jälkeen liian kostealta, voit valita jälkikuivausta varten aikaohjelman.

Huomio!

Laitteen tai tekstiilien vauriot

Älä kuivaa seuraavia tekstiilejä laitteessa:

- Liuotinaineiden, vahan tai rasvan likaama pyykki.
- Pesemättömät tekstiilit.
- Ilmaa läpäisemättömät, esim. kumipinnoitetut tekstiilit.
- Hellävaraista käsittelyä vaativat tekstiilit, esim. silkki, synteettiset verhot.



Laitteen käyttö

Pyykin laittaminen rumpuun ja laitteen kytkeminen päälle

Huomautus: Laitte on sijoitettava ja liitettävä asianmukaisesti. → *Sivu 13*

1. Pyykin esivalmistelu ja lajittelu.
2. Kytke laite päälle painamalla ①.

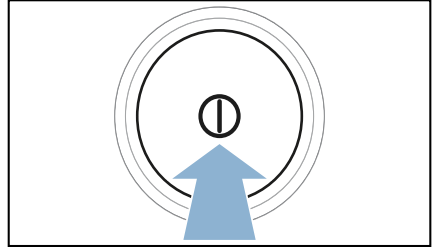

3. Avaa luukku.
Tarkasta, että rumpu on tyhjä.
Tyhjennä tarvittaessa.

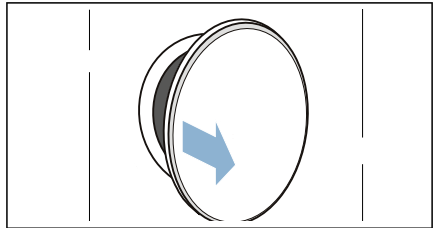

4. Aseta pyykki väljästi rumpuun.

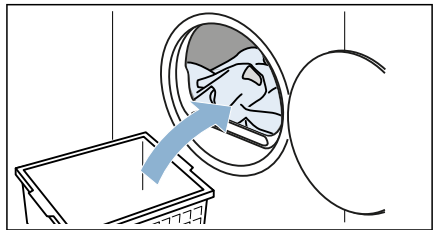

5. Sulje laitteen luukku.

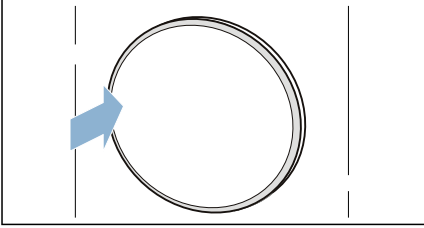
**Huomio!****Laite tai tekstiilit voivat vaurioitua.**

Varmista, että pyykkiä ei jää puristuksiin luukun väliin.

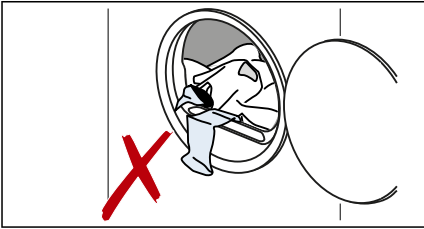

Huomautus: Laitteen rumpuun syttyä valo, kun laite avataan, suljetaan ja ohjelma käynnistetään. Rummun sisävalo sammuu itsestään.

Ohjelman säätäminen

Huomautus: Jos olet aktivoinut lapsilukon, se on kytkettävä ensin pois päältä, jotta voit asettaa ohjelman.
→ *Sivu 33*

1. Aseta haluamasi ohjelma.

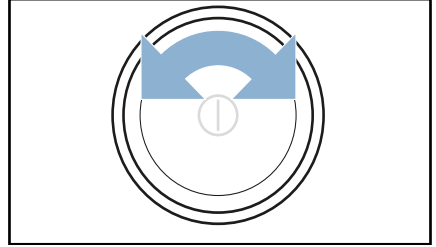

Näyttöön ilmestyvät ohjelma-asetukset.

2. Mukauta halutessasi ohjelma-asetuksia.

→ *"Ohjelma-asetukset" sivulla 25*

Ohjelman käynnistäminen

Paina ▷||| (Käynnistys/Tauko).

Huomautus: Jos haluat varmistaa, että kukaan ei muuta vahingossa ohjelman asetuksia, aktivoi lapsilukko.
→ *Sivu 33*



Ohjelmavaiheet

Ohjelman tila näkyy näytössä.

Huomautus: Kun ohjelma valitaan, näytössä näkyy kuivauksen arvioitu kesto aika suurimmalla sallitulla täyttömäärällä. Kuivauksen kuluessa kosteustunnistin määrittää pyykissä olevan jäännöskosteuden. Ohjelman kesto ja jäljellä olevan ajan näyttö muuttuu käytön aikana automaattisesti jäännöskosteuden mukaan (paitsi aikaohjelmissä).

Ohjelman muuttaminen tai pyykin lisääminen koneeseen

Kuivauksen kuluessa voit milloin tahansa poistaa pyykkiä koneesta, lisätä pyykkiä, valita toisen ohjelman tai muuttaa ohjelman asetuksia.

1. Avaa luukku tai paina valitsinta  (Käynnistys/Tauko) taukoa varten.
Huomautus: Kun CoolDown-prosessi on aktiivinen, rumpu pyörii edelleen myös taukotilassa. Voit keskeyttää CoolDown-prosessin milloin tahansa avaamalla luukun.
2. Lisää tai poista pyykkiä.
3. Valitse halutessasi toinen ohjelma tai toinen ohjelma-asetus. → "Ohjelmataulukko" sivulla 23
→ "Ohjelma-asetukset" sivulla 25
Huomautus: Älä muuta ohjelmaa CoolDown-prosessin kuluessa.
4. Sulje luukku.
5. Paina  (Käynnistys/Tauko).

Huomautus: Näytössä näkyvä ohjelman kesto päivittyy pyykkimäärästä ja jäännöskosteudesta riippuen. Näytössä näkyvät arvot voivat muuttua ohjelman tai täyttöasteen muutoksen jälkeen.

Ohjelman keskeyttäminen

Ohjelma voidaan keskeyttää milloin tahansa avaamalla luukku tai painamalla  (Käynnistys/Tauko).

Huomio!

Palovaara. Pyykki voi syttyä palamaan.

Jos keskeytät ohjelman, ota kaikki vaatekappaleet pois laitteesta ja levitä ne jäähtymään.

Ohjelman päättyminen

Näyttöön ilmestyy *End*.

Pyykin poistaminen ja laitteen kytkeminen pois päältä

1. Poista pyykki.

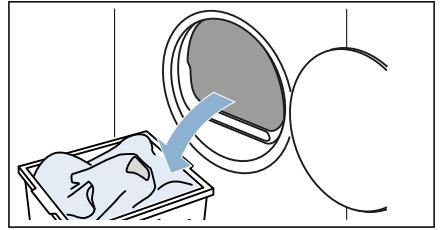

2. Kytke laite pois päältä painamalla .

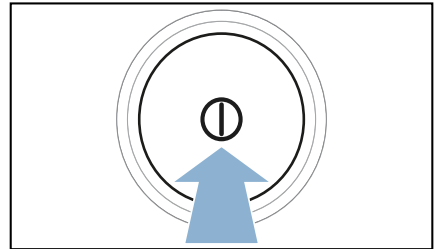

Kondenssivesisäiliön tyhjennys

Laitteeseen kertyy kuivauksen aikana kondenssivettä.

Jos käytössä ei ole poistovesiletkua, kondenssivesi kertyy laitteen kondenssivesisäiliöön. Tässä tapauksessa on kondenssivesisäiliö tyhjennettävä jokaisen kuivauksen jälkeen ja tämän lisäksi, jos säiliö täyttyy sitä ennen kuivauksen aikana.

1. Vedä kondenssivesisäiliö vaakatasossa ulos.

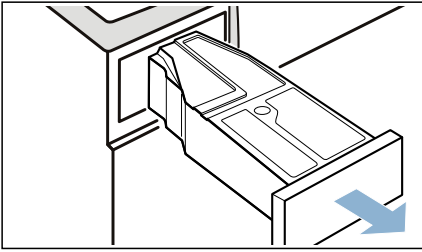

2. Kaada kondenssivesi pois.

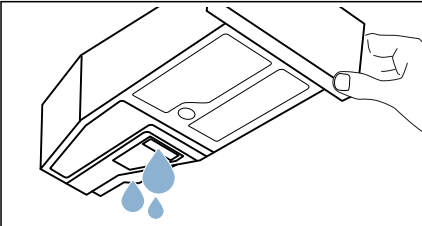

Huomio!

Terveydelliset vaarat aineelliset vauriot mahdollisia

Kondenssivesi ei ole juomavettä; siinä voi olla nukkaa. Likainen kondenssivesi voi olla terveydelle vaarallista tai aiheuttaa aineellisia vaurioita. Älä juo vettä tai käytä sitä muihin tarkoituksiin.

3. Työnnä kondenssivesisäiliö paikalleen tuntuvaan lukitukseen saakka.

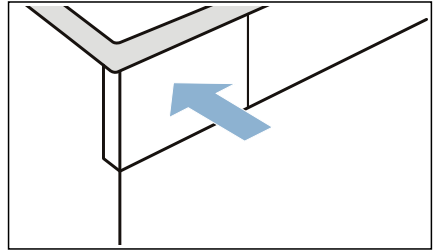

Huomautus: Kondenssivesisäiliössä oleva sihti suodattaa kondenssiveden, jota käytetään laitteen automaattiseen puhdistukseen. Sihti puhdistuu kondenssiveden tyhjennyksen myötä. Tarkasta sihti säännöllisesti, onko sihdissä kertymiä ja poista ne tarvittaessa.

→ "Kondenssivesisäiliön sihdin puhdistus" sivulla 40

Nukan poistaminen

Huomautus: Pyykistä irtoava nöyhtä ja hiukset kertyvät kuivauksen aikana nukkasiihiin. Tukkeutunut tai likaantunut nukkasiihi heikentää ilmanvirtausta eikä laite toimi silloin täydellä teholla. Likaantuneet nukkasiihdit lisäävät sähkönkulutusta ja pidentävät kuivausaikaa.

Puhdista nukkasiihi jokaisen kuivauksen jälkeen:

1. Avaa luukku ja poista kaikki nukka luukusta.
2. Vedä kaksiosainen nukkasiihi pois paikaltaan.

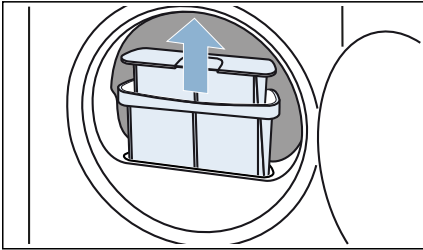

3. Poista nukka nukkasiihdin syvennyksestä. Varmista, että nukkaa ei putoa avoimeen kuiluun.

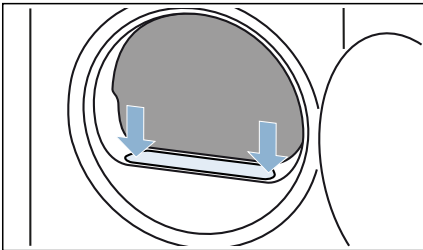

4. Vedä kaksiosaisen nukkasiihdin osat irti toisistaan.

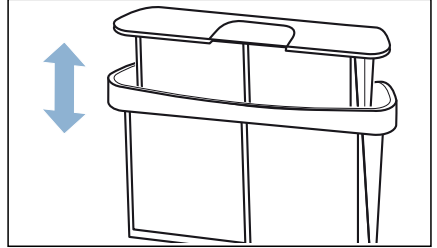

5. Käännä molemmat siihdit auki.

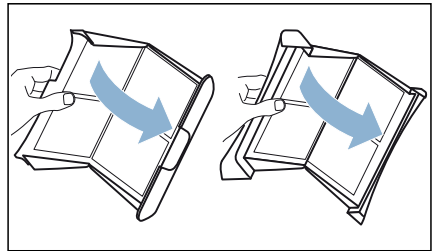

6. Poista kaikki nukka molemmista siihdeistä.

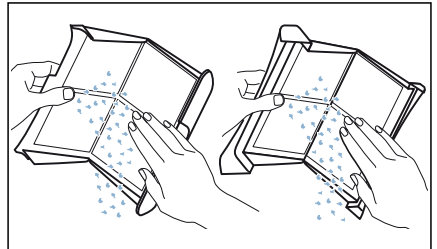

7. Huuhdo nukka pois lämpimän juoksevan veden alla.

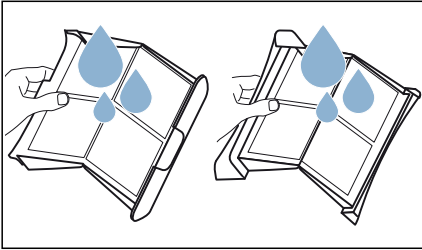

8. Kuivaa nukkasihdit, käännä ne kiinni ja aseta takaisin paikalleen.

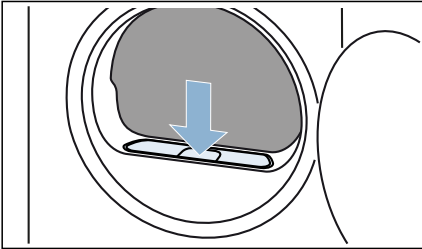

Huomio!

Aineellisten vahinkojen/ laitteavurioiden vaara

Jos käytät laitetta ilman nukanerotinta (siis nukkasuodatinta, nukan kerääjää, laitteen varusteista riippuen) tai jos nukanerotin on epätäydellinen tai rikki, seurauksena voi olla laitteavurioita. Älä käytä laitetta ilman nukanerotinta tai jos nukanerotin on epätäydellinen tai rikki.



Laiteasetukset

Voit aktivoida/deaktivoida laiteasetukset suoraan tai muuttaa laiteasetuksia kohdassa .

Lapsilukko

Aktivoidulla lapsilukon estät ohjauspaneelin tahattoman käytön.

Lapsilukon aktivointi/deaktivointi:

- Paina  **3sec (Lapsilukko 3 sekuntia)** 3 sekuntia.

Huomautus: Lapsilukko pysyy aktivoituna myös, kun laite kytketään pois päältä. Jotta ohjauspaneelia voidaan käyttää laitteen päälle kytkemisen jälkeen, lapsilukko on deaktivoitava.

Hiljainen kuivaus

Aktivoidulla toiminnon  (Hiljainen kuivaus) käytät laitetta ilman kuuluvia valitsin- ja huomautussignaaleja.

Hiljaisen kuivauksen aktivointi/ deaktivointi:

- Paina  (Hiljainen kuivaus).

Laitteen valitsin- ja huomautussignaalit on aktivoitu/deaktivoitu.

Laiteasetusten muuttaminen



Valitsimella  voit muuttaa seuraavia laiteasetuksia:

- Valitsinsignaalin äänenvoimakkuus
- Näytön kirkkaus
- Huomautussignaalin äänenvoimakkuus (esim. ohjelman päättyessä)

Hae  näyttöön seuraavasti:

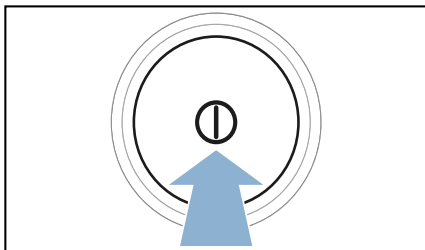
1. Kytke laite päälle painamalla .





2. Paina  (Hiljainen kuivaus) 3 sekunnin ajan.
 näkyy näytössä.

Voit nyt muuttaa laiteasetuksia.

Valitsinsignaalin äänenvoimakkuuden muuttaminen

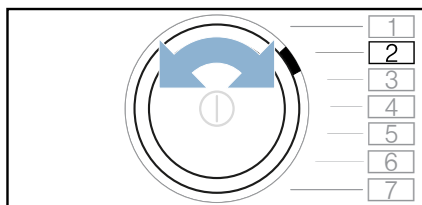
1. Aseta ohjelma kohtaan 2.



Näyttöön ilmestyy  ja ajankohtainen säätöarvo.

2. Paina +, kunnes haluamasi asetustarvo ilmestyy näyttöön.

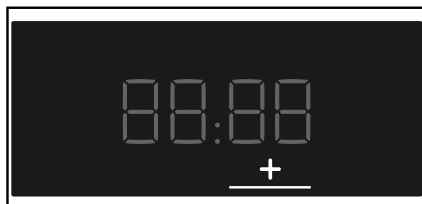

Asetukset:

- 0 pois
- 1 vähäinen
- 2 keskimääräinen
- 3 korkea
- 4 hyvin korkea

3. Muuta muita laiteasetuksia tai tallenna laiteasetukset ja lopeta.

Näytön kirkkauten muuttaminen

1. Aseta ohjelma kohtaan 3.

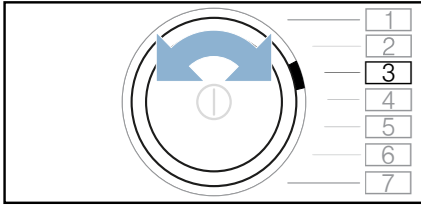

Näyttöön ilmestyy **L** ja ajankohtainen säätöarvo.

2. Paina +, kunnes haluamasi asetusarvo ilmestyy näyttöön.

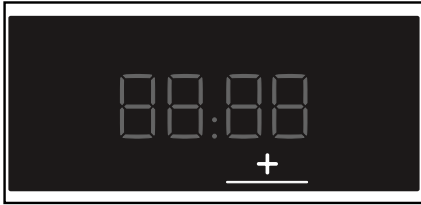

Asetukset:

- 1 vähäinen
- 2 keskimääräinen
- 3 korkea
- 4 hyvin korkea

3. Muuta muita laiteasetuksia tai tallenna laiteasetukset ja lopeta.

Huomautussignaalien äänenvoimakkuuden muuttaminen

1. Aseta ohjelma kohtaan 1.

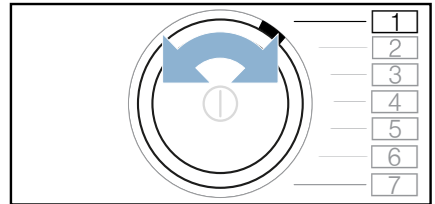

Näyttöön ilmestyy **R** ja ajankohtainen säätöarvo.

2. Paina +, kunnes haluamasi asetusarvo ilmestyy näyttöön.

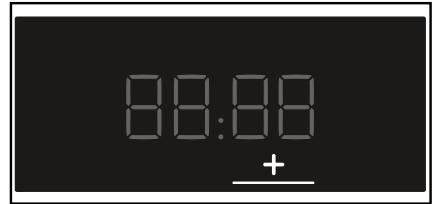

Asetukset:

- 0 pois
- 1 vähäinen
- 2 keskimääräinen
- 3 korkea
- 4 hyvin korkea

3. Muuta muita laiteasetuksia tai tallenna laiteasetukset ja lopeta.

Laiteasetusten tallennus ja lopetus

Tallenna laiteasetukset ja lopeta seuraavasti:

- Paina **Ⓢ** (Hiljainen kuivaus) tai:
- Odota 10 sekuntia tai:
- Paina **Ⓛ** kytkeäksesi laitteen pois päältä.

Huomautus: Valitut asetukset pysyvät muistissa myös, kun laite kytketään pois päältä.



Kondenssiveden poistaminen

Laitteeseen kertyy kuivauksen aikana kondenssivettä.

Käytä laitetta poistovesiletku liitettynä.

Jos käytössä ei ole poistovesiletkua, kondenssivesi kertyy laitteen kondenssivesisäiliöön. Tässä tapauksessa on kondenssivesisäiliö tyhjennettävä jokaisen kuivauksen jälkeen ja tämän lisäksi, jos säiliö täyttyy sitä ennen kuivauksen aikana.

Liitä poistovesiletku seuraavasti:

1. Poista varusteet rummusta.

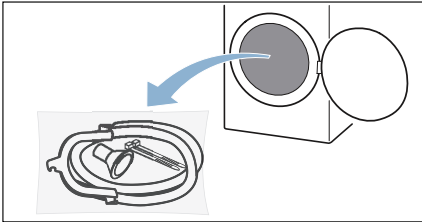

2. Poista kaikki osat pussista.

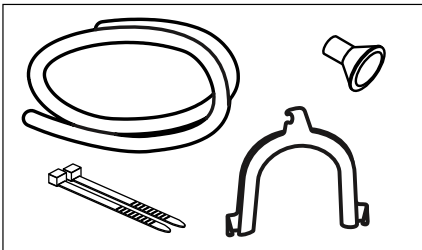

3. Irrota kondenssivesiletku pidikkeestä.

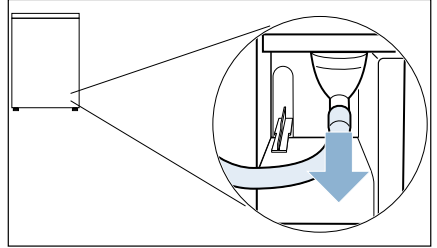

Huomautus: Kun laite toimitetaan, kondenssiveden poistoon tarkoitettu letku on kiinnitetty pidikkeeseen.

4. Aseta poistovesiletku säilytyspidikkeeseen.

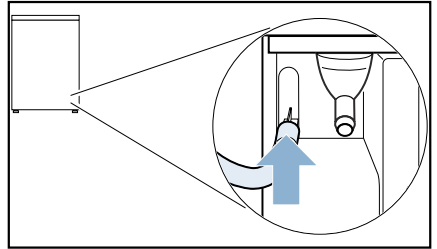

5. Ota varusteista poistovesiletku ja kiinnitä se vapaaseen liitäntään ja työnnä vasteeseen saakka.

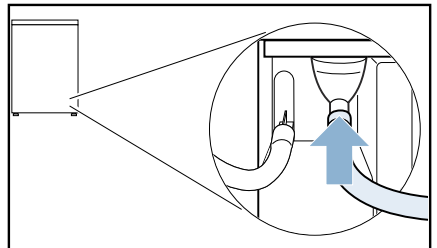

6. Kiinnitä poistovesiletkun toinen pää, liitäntäratkaisusta riippuen, jäljellä olevilla varusteilla.

Pesuallas:

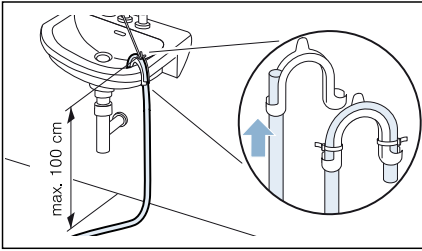

Hajulukko:

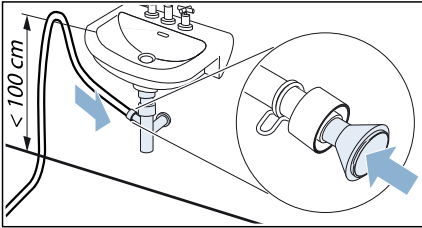

Liitäntäkohta on varmistettava letkunkiristimellä (kiinnitysmitta 12-22 mm, ala liikkeestä).

Lattiakaivo:

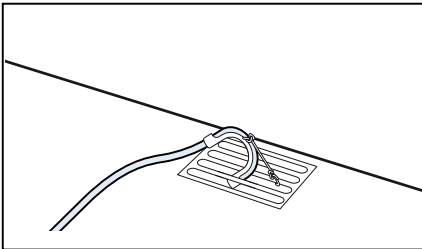

Huomio!

Vuoto tai ulos valuva vesi aiheuttaa vaurioita.

Varmista, että poistoletku ei pääse luiskahtamaan pois paikaltaan. Älä taita poistoletkua. Ota huomioon enintään 100 cm korkeusero sijoitusalueen ja vedenpoistopisteen välillä.

Huomio!

Patoutunut vesi voi tulla imetyksi takaisin laitteeseen ja aiheuttaa vaurioita.

Tarkista, että vesi poistuu riittävän nopeasti. Poistoviemäri ei saa olla suljettu tai tukossa.

7. Vedä kondenssivesisäiliö vaakatasossa pois paikaltaan ja tyhjennä se.

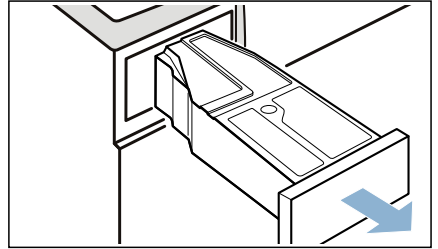

8. Käännä kondenssivesisäiliötä 180° alassuun ja poista paikallaan oleva tulppa.

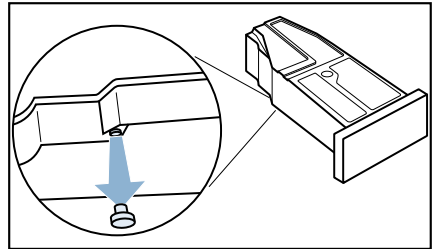

fi Kondenssiveden poistaminen

- 9.** Käännä kondenssivesisäiliötä taas 180° ja aseta tulppa kondenssivesisäiliön yläpinnalla olevaan syvennykseen.

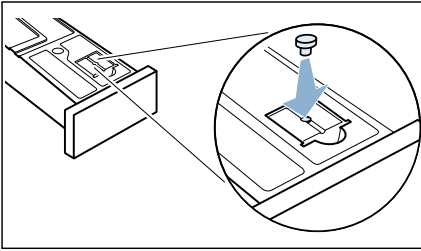

- 10.** Vedä suodatin pois lukituksesta.

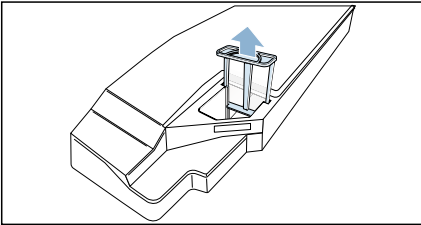

- 11.** Aseta suodatin kondenssivesisäiliössä olevaan syvennykseen.

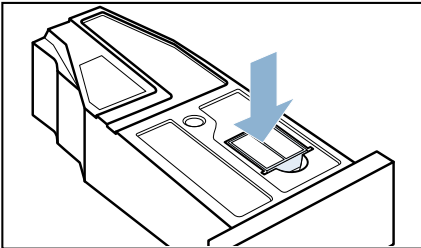

- 12.** Työnnä kondenssivesisäiliö paikalleen lukitukseen saakka.

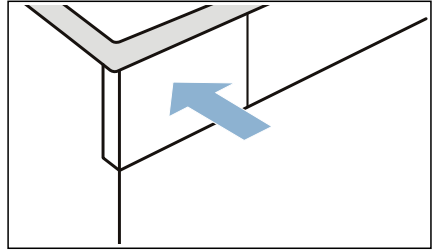

Kondenssivesi johdetaan nyt poistoletkun kautta viemäriin tai pesualtaaseen.

Huomautus: Jos haluat johtaa kondenssiveden taas kondenssivesisäiliöön, tee nämä vaiheet käänteisessä järjestyksessä.

Huomio!

Esine- ja laitevauriot

Kun kondenssivesi johdetaan kondenssivesisäiliöön, nestettä voi valua ulos liitännästä ja aiheuttaa esinevaurioita. Kiinnitä ennen laitteen käyttöä kondenssivesiletku liitintään.



Puhdistus ja huolto

Laitteen puhdistus

Varoitus

Hengenvaara!

Laitte toimii sähköllä. Jännitteisten komponenttien koskettaminen aiheuttaa sähköiskun vaaran. Ota sen tähden huomioon seuraavaa:

- Kytke laite pois päältä. Katkaise laitteesta virta (irrota laitteen verkkopistoke pistorasiasta).
- Älä koske virtajohtoon märillä käsillä.
- Kun irrotat verkkopistokkeen pistorasiasta, vedä aina pistokkeesta äläkä verkkojohdosta. Muutoin verkkojohto voi vaurioitua.
- Älä tee laitteeseen tai sen ominaisuuksiin mitään teknisiä muutoksia.
- Laitteen korjaustöitä ja muita vastaavia toimenpiteitä saa tehdä ainoastaan huoltopalvelumme edustaja tai sähköasentaja. Sama koskee laitteen verkkojohdon vaihtoa (tarvittaessa).
- Varaosana myytäviä verkkojohtoja voi tilata asiakaspalvelustamme.

Varoitus

Myrkytysvaara!

Liuottimia sisältävistä puhdistusaineista, kuten rasvanpoistoaineesta, voi vapautua ilmaan myrkyllisiä höyryjä. Älä käytä liuottimia sisältäviä puhdistusaineita.

Varoitus

Sähköiskun/aineellisten vahinkojen/laitevaurioiden vaara!

Jos laitteeseen pääsee kosteutta, seurauksena voi olla oikosulku. Älä käytä paine- tai höyrypesuria, vesilettoa tai ruiskupistoolia laitteen puhdistukseen.

Huomio!

Aineellisten vahinkojen/laitevaurioiden vaara

Tahrannoistoaineet ja pyykin esikäsitteilyyn tarkoitetut aineet (esimerkiksi tahrannoistoaineet, esikäsitteilysuihkeet jne.) voivat aiheuttaa vaurioita, jos ne joutuvat kosketuksiin laitteen pintojen kanssa. Ota sen tähden huomioon seuraavaa:

- Huolehdi siitä, etteivät kyseiset aineet joudu kosketuksiin laitteen pintojen kanssa.
- Puhdista laite pelkällä vedellä ja kostealla pehmeällä liinalla.
- Poista mahdolliset pesuaineet, suihkeet tai muut jäämät välittömästi.

Kosteustunnistimen puhdistus

Huomautus: Kosteustunnistin mittaa pyykin kosteusasteen. Pitkän käytön jälkeen kosteustunnistimen pintaan voi kertyä ohut kerros kalkkia tai pesu- ja hoitoaineiden jäämiä. Jäämät on poistettava säännöllisin välein, kuivaustulos voi muutoin heikentyä.

1. Avaa luukku.

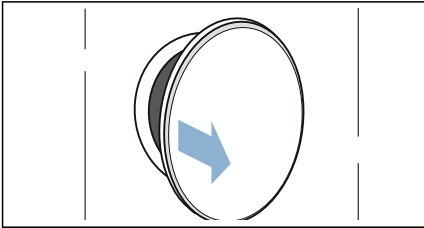

2. Puhdista kosteustunnistin karhealla sienellä.

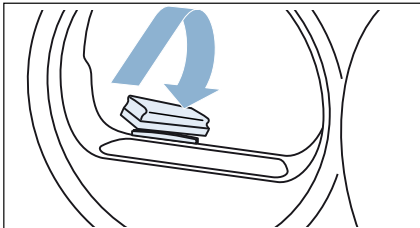

Huomio!
Kosteustunnistin voi vaurioitua.

Kosteustunnistin on terästä. Älä puhdista tunnistinta hankausaineella tai teräsvillalla.

Kondenssivesisäiliön sihdin puhdistus

Huomautus: Kondenssivesisäiliössä oleva sihti puhdistaa kondenssiveden, jota käytetään laitteen automaattiseen puhdistukseen.

1. Vedä kondenssivesisäiliö vaakatasossa ulos.

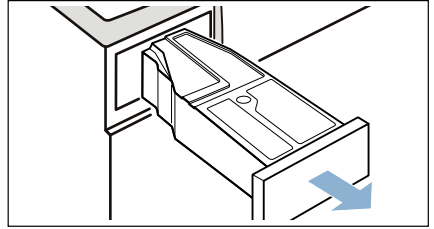

2. Kaada kondenssivesi pois.
3. Poista sihti.

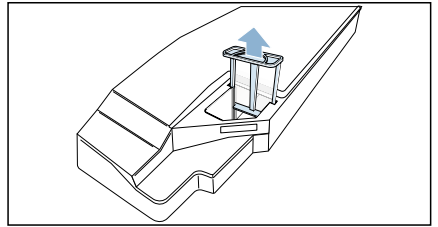

4. Puhdista sihti juoksevan lämpimän veden alla tai astianpesukoneessa.
5. Aseta sihti paikalleen tuntuvaan lukitukseen saakka.

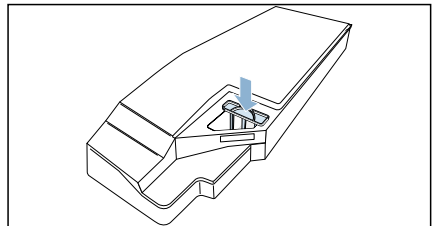

Huomio!
Jos sihti ei ole paikallaan, laitteeseen voi päästä nukkua ja laite voi vaurioitua.

Käytä laitetta vain sihti paikalleen asetettuna.

6. Aseta kondenssivesisäiliö paikalleen tuntuvaan lukitukseen saakka.

Pohjaosan puhdistus

Voit puhdistaa laitteen pohjaosan, jos se on esimerkiksi nukan likaama.

Huomautus: Anna laitteen jäähtyä käytön jälkeen noin 30 minuuttia ennen kuin aloitat puhdistuksen.

Puhdista pohjaosa seuraavasti:

1. Avaa huoltoluukku vetämällä sitä samanaikaisesti sivuista ylhäältä.

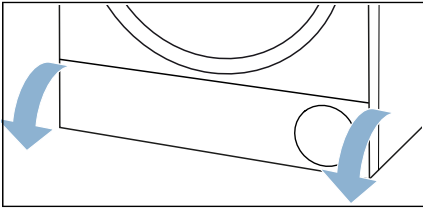

2. Puhdista huoltoluukku pehmeällä, kostealla liinalla.

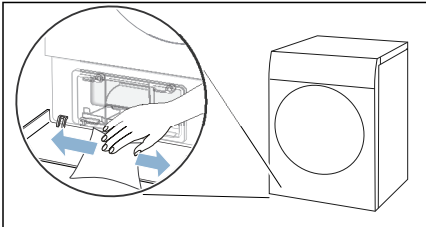

3. Vapauta lämmönvaihtimen kannen vipujen lukitus.

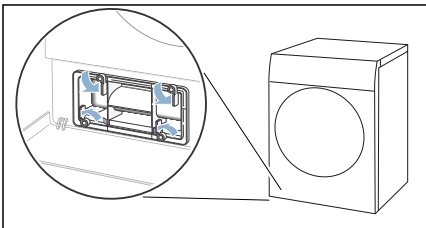

4. Vedä lämmönvaihtimen kansi kädensijasta pois paikaltaan.

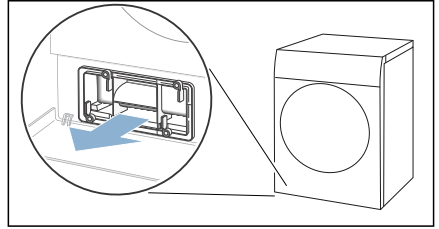

5. Puhdista lämmönvaihtimen kansi pehmeällä harjalla.

Huomautus: Varmista, että tiivisteeseen ei jää likaa.

6. Vedä sisäosa vaakatasossa pois laitteesta.

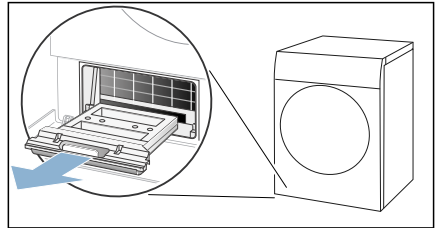

7. Huuhtele sisäosa juoksevan veden alla ja kuivaa.

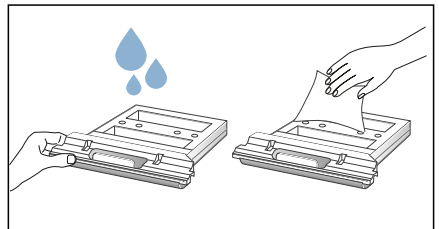

fi Puhdistus ja huolto

8. Puhista laitteessa oleva aukko pehmeällä, kostealla liinalla.

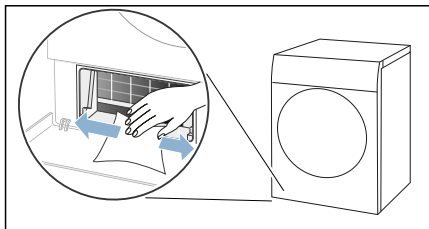

Huomautuksia

- Varo vaurioittamasta avointa lämmönvaihtinta.
 - Lämmönvaihtimen puhdistaminen ei ole tarpeen, koska laitteessa on itsepuhdistustoiminto.
9. Työnnä sisäosa vaakatasossa paikalleen vasteeseen saakka.

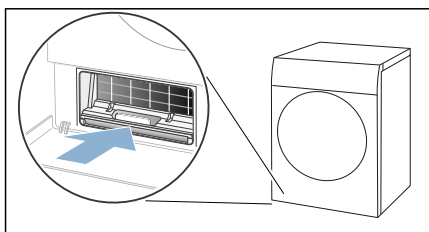

10. Työnnä lämmönvaihtimen kansi kädensijasta paikalleen.

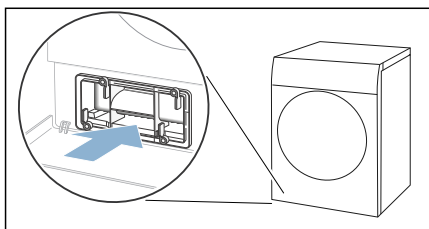

Huomautus: Voit työntää lämmönvaihtimen kannen paikalleen vain, kun sisäosa on laitteessa.

11. Lukitse lämmönvaihtimen kannen vivut.

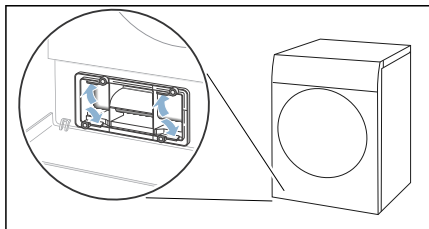

12. Sulje huoltoluukku.

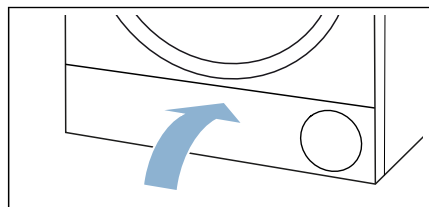

Näin olet puhdistanut laitteen pohjaosan.

Laitehuolto

Laitteessa on käytettävissä kevyt laitehuolto, jotta kuivaustulos pysyy optimaalisena, sekä tehokas laitehuolto, jolla vältetään mahdollinen epämiellyttävän hajun muodostuminen laitteessa pidemmän seisonta-ajan jälkeen. Ennen laitehuollon suorittamista on tehtävä esivalmistelut laitehuoltoa varten.

Varoitus

Palovamman vaara/esine- ja laiteauriot!

Kiehuva tai kuuma vesi voi aiheuttaa vakavia palovammoja ja esine- ja laiteaurioita, jos sitä pääsee kaatumaan tai valumaan.

Älä käytä kiehuvaa vettä tähän laitteeseen, sen rakenteeseen tai varusteisiin. Vältä ihokontaktia kuuman veden vai vesihöyryn kanssa.

Varoitus

Myrkytysvaara/aineellisten vahinkojen vaara!

Kondenssivesi ei ole juomakelpoista, ja siinä olla nukkaa. Epäpuhtauksia sisältävä kondenssivesi voi olla terveydelle vaarallista ja aiheuttaa aineellisia vahinkoja.

Älä niele vettä tai käytä sitä muuhun tarkoitukseen.

Laiteen huollon esivalmistelu

Laiteen esivalmistelu huoltoa varten

Laite on esivalmisteltava **ennen** laiteen kevyen huollon tai tehohuollon suorittamista.

Esivalmistele laite huoltoa varten seuraavasti:

1. Poista pyykki.

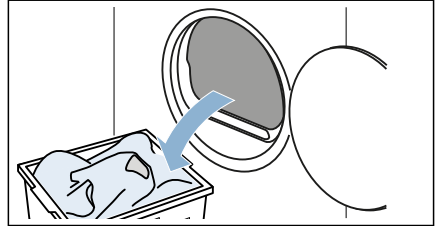

2. Puhdista nukkasiltti. → *Sivu 32*
3. Sulje luukku.
4. Vedä kondenssivesisäiliö vaakatasossa pois paikaltaan ja tyhjennä se.

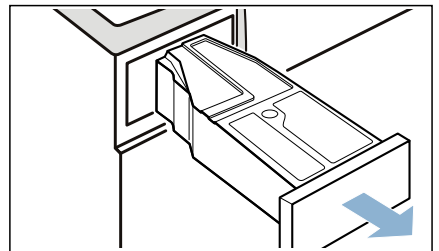

5. Kytke laite päälle painamalla ①.

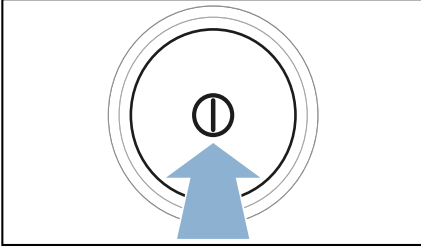

Laite on nyt esivalmisteltu laitehuoltoon varten.

Kondenssivesisäiliön esivalmistelu laitehuoltoon varten

Jos laitteen kondenssivesi poistetaan poistovesiletkun avulla, kondenssivesisäiliö on esivalmistettava **ennen** laitteen kevyen huollon tai tehohuollon suorittamista.

Esivalmistele kondenssivesisäiliö laitehuoltoon varten seuraavasti:

1. Poista suodatin kondenssivesisäiliön syvennyksestä.

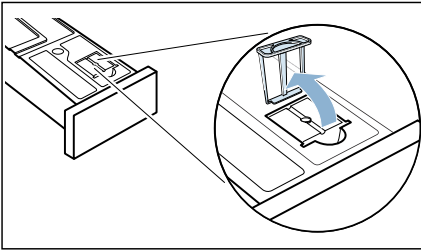

2. Poista paikallaan oleva tulppa kondenssivesisäiliön syvennyksestä.

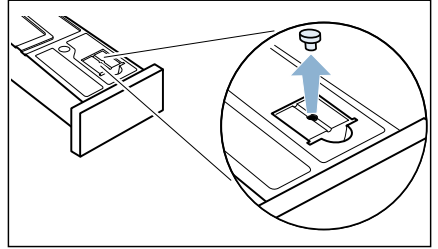

3. Käännä kondenssivesisäiliötä 180°, alapuoli ylöspäin, ja aseta tulppa paikalleen.

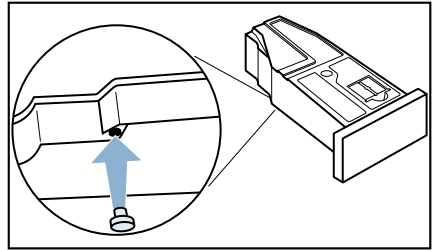

Kondenssivesisäiliö on nyt esivalmisteltu laitehuoltoon varten.

Huomautus: Jos laitteen kondenssivesi poistetaan poistovesiletkun avulla, tee nämä vaiheet laitteen kevyen huollon tai tehohuollon **jälkeen** päinvastaisessa järjestyksessä.

Kevyen laitehuollon suorittaminen

Voit tehdä laitteelle kevyen huollon, jotta kuivaustulokset pysyvät optimaalisina.

Huomautus: Kun laitetta on käytetty jonkin aikaa, laite suosittelee automaattisesti tekemään kevyen laitehuollon. Tällöin näyttöön ilmestyy **CR-E** 5 sekunnin ajaksi ennen ohjelman käynnistymistä ja ohjelman päättymisen. Tämä huomautus ilmestyy näyttöön uudelleen, kunnes olet suorittanut kevyen laitehuollon.

Suorita laitehuolto seuraavasti:

1. Esivalmistele laitehuolto. → *Sivu 43*
2. Aseta ohjelma kohtaan 1.

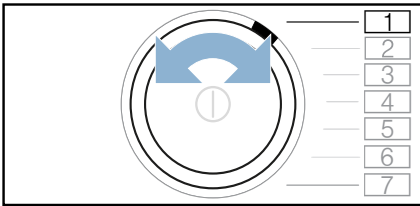

3. Paina  (Silityskuiva) ja pidä painettuna, samalla:
4. Aseta ohjelma kohtaan 4.

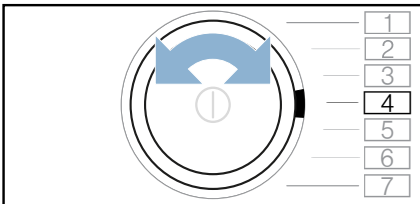

Näyttöön ilmestyvät vuorotellen **CP** ja ohjelman kesto.

5. Kaada noin 1 ½ litra lämmintä vesijohtovettä kondenssivesisäiliöön.

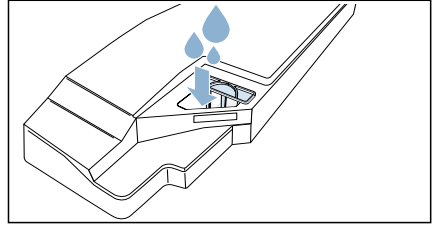

Huomautus: Pidä täysi kondenssivesisäiliö koko ajan vaakatasossa, jotta nestettä ei pääse valumaan ulos.

6. Työnnä kondenssivesisäiliö paikalleen lukitukseen saakka.

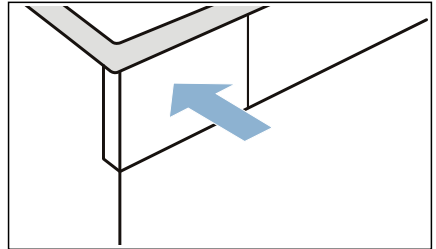

7. Paina  (Käynnistys/Tauko). Laitehuolto käynnistyy ja kuulet äänimerkin.

- Laitehuollon päätyttyä näyttöön ilmestyy **End** ja kuulet äänimerkin.
8. Vedä kondenssivesisäiliö vaakatasossa pois paikaltaan ja tyhjennä se.

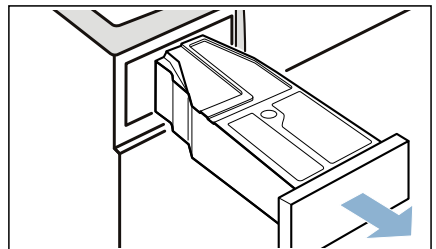

fi Laitehuolto

9. Työnnä kondenssivesisäiliö paikalleen lukitukseen saakka.

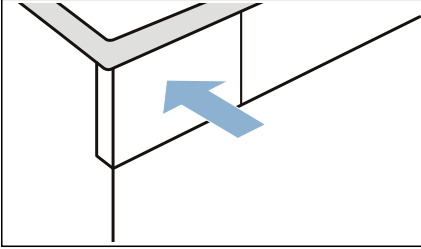

10. Kytke laite pois päältä painamalla ①

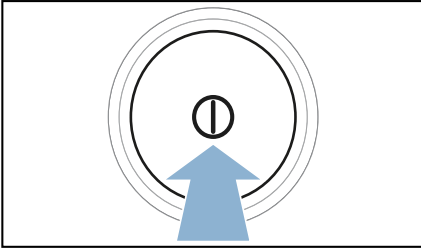

Näin olet suorittanut laitehuollon.

Laitteen tehohoillon suorittaminen

Jos laite on ollut käyttämättömänä pidemmän aikaa, yli kuukauden ajan, laitteelle on hyvä tehdä tehohoito. Siten vältetään mahdollinen epämiellyttävän hajun muodostuminen laitteessa.

Huomautuksia

- Laitteen tehohoito kestää noin 4 tuntia. Toiminta-aika voi pidentyä, jos et tee ohjelman kuluessa tarvittavia toimenpiteitä välittömästi.
- Laitteen tehohoitoa ei ole hyvä keskeyttää ohjelman käynnistymisen jälkeen.

- Laitteen tehohoitoa varten tarvittavat laitteen alkuperäistä hoitoainetta, jota voit tilata huoltopalvelusta varaosanumerolla: **00311829**. Kaikkien maiden yhteystiedot löydät oheisesta huoltoliikeluettelosta.

⚠ Varoitus

Henkilövahinkojen/aineellisten vahinkojen/laitteaurioiden vaara!

Muiden merkkien toimittamien varaosien ja lisävarusteiden käyttö on vaarallista: seurauksena voi olla henkilövahinkoja, aineellisia vahinkoja tai laiteaurioita.

Käytä turvallisuusyistä vain alkuperäisiä varaosia ja lisävarusteita.

Huomio!

Aineellisten vahinkojen/laitteaurioiden vaara

Jos annostelet laitteeseen virheellisen määrän pesu-, huuhtelu- tai tahrannoistoainetta, seurauksena voi olla aineellisia vahinkoja tai laiteaurioita.

Käytä pesu-/huuhtelu-/tahrannoistoaineita valmistajan ohjeiden mukaan.

Suorita laitehuolto seuraavasti:

1. Esivalmistele laitehuolto. → *Sivu 43*
2. Aseta ohjelma kohtaan 1.

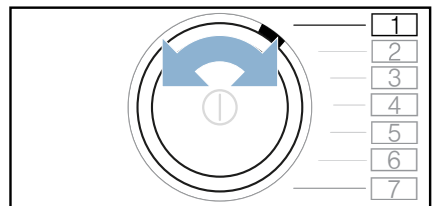

3. Paina  (Silityskuiva) ja pidä painettuna, samalla:

4. Aseta ohjelma kohtaan 4.

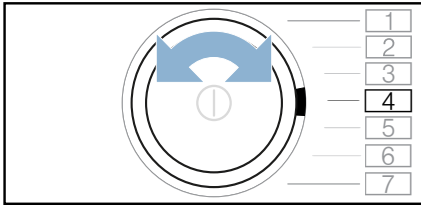

Näyttöön ilmestyvät vuorotellen **CP1** ja ohjelman kesto.

5. Paina +.

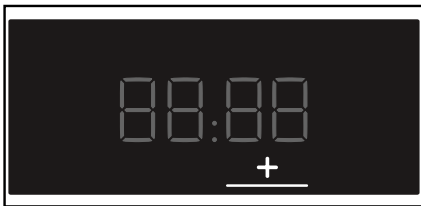

Näyttöön ilmestyvät vuorotellen **CP2** ja ohjelman kesto.

6. Vedä kondenssivesisäiliö vaakatasossa pois paikaltaan ja tyhjennä se.

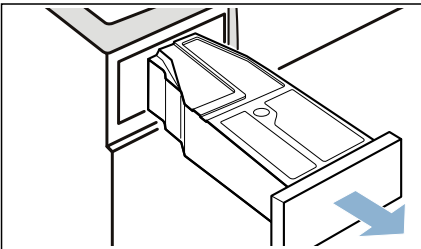

7. Kaada pullollinen alkuperäistä laitteen hoitoainetta ja noin 1 ½ litra lämmintä vesijohtovettä kondenssivesisäiliöön.

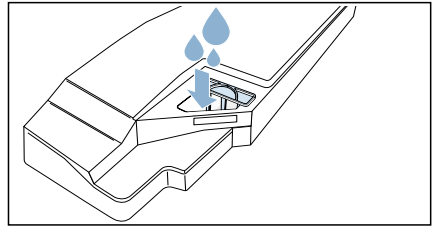

Huomautus: Pidä täysi kondenssivesisäiliö koko ajan vaakatasossa, jotta nestettä ei pääse valumaan ulos.

8. Työnnä kondenssivesisäiliö paikalleen lukitukseen saakka.

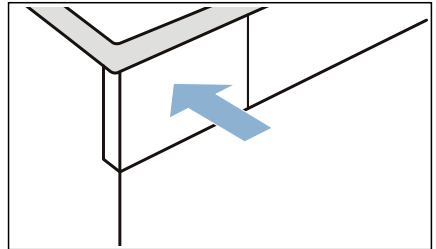

9. Paina **▷|||** (Käynnistys/Tauko). Laitehuolto käynnistyy ja kuulet äänimerkin. Jonkin ajan kuluttua laitehuolto pysähtyy ja näytössä vilkkuu jäljellä oleva ohjelman kesto.

10. Vedä kondenssivesisäiliö vaakatasossa pois paikaltaan ja tyhjennä se.

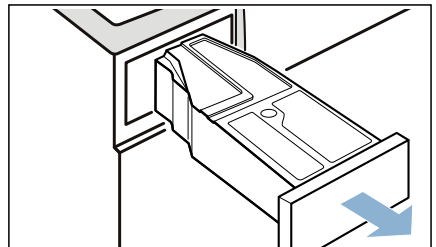

11. Kaada noin 1 ½ litra lämmintä vesijohtovettä kondenssivesisäiliöön.

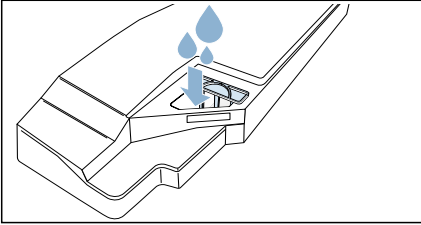

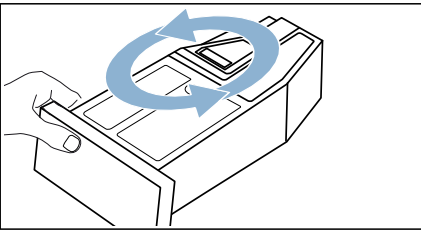

Huomautus: Pidä täysi kondenssivesisäiliö koko ajan vaakatasossa, jotta nestettä ei pääse valumaan ulos.

12. Kallista kondenssivesisäiliötä varovasti vaakatasossa ja tyhjennä kondenssivesisäiliö, jotta alkuperäisen hoitoaineen jämmät huuhtoutuvat pois.

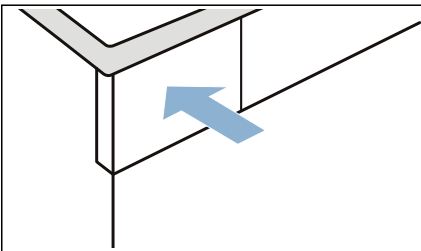

13. Kaada toinen noin 1 ½ litra lämmintä vesijohtovettä kondenssivesisäiliöön.
14. Työnnä kondenssivesisäiliö paikalleen lukitukseen saakka.



15. Paina  (Käynnistys/Tauko). Laitehuolto jatkuu. Laitehuollon päätyttyä näyttöön ilmestyy *End* ja kuulet äänimerkin.
16. Tyhjennä kondenssivesisäiliö uudelleen.
17. Työnnä kondenssivesisäiliö paikalleen lukitukseen saakka.

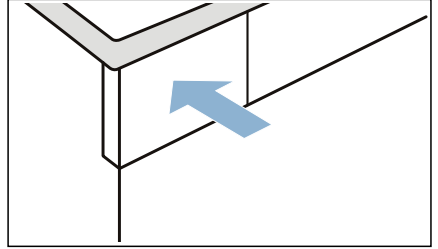

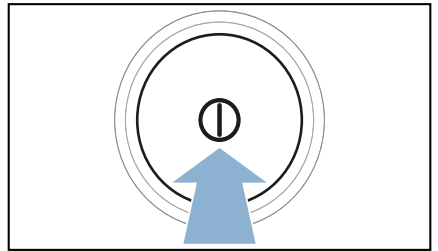

18. Kytke laite pois päältä painamalla 



Näin olet suorittanut laitehuollon.

Aputoimenpiteitä

Häiriöt	Syy/aputoimenpide
Laite ei käynnisty.	Tarkista verkkopistoke ja sulakkeet.
Rypistyminen.	<ul style="list-style-type: none"> ■ Täyttömäärä on ylitetty tai tekstiilityypille on valittu väärä ohjelma. Ohjelma-aulukoista löydät kaikki tarvittavat tiedot. → <i>Sivu 23</i> ■ Poista pyykki rummusta heti kuivauksen jälkeen. Rypyjä muodostuu, kun pyykki jää rumpuun.
Laitteesta valuu vettä.	<ul style="list-style-type: none"> ■ Laite saattaa olla asennettu vinoon. Suorista laite. ■ Varmista, että pohjaosassa: <ul style="list-style-type: none"> - lämmönvaihtimen kansi on lukittu kunnolla paikalleen. - lämmönvaihtimen kannen tiiviste ei ole likainen. → <i>Sivu 41</i> ■ Jos laitteeseen on asennettu valinnainen poistovesiletku*, varmista, että poistovesiletku on liitetty oikein. → <i>Sivu 36</i>
Ohjelman keston näyttö muuttuu kuivauksen aikana.	Tämä ei ole vika. Kosteustunnistin määrittää pyykissä olevan jäännöskosteuden ja sovittaa ohjelman keston sen mukaisesti (paitsi aikaohjelmissa).
Pyykki ei kuivu kunnolla tai on vielä liian kosteaa.	<ul style="list-style-type: none"> ■ Lämmin pyykki tuntuu ohjelman päätyttyä kosteammalta kuin se todella on. Levitä pyykki kuivumaan ja anna sen jäähtyä. ■ Mukauta kuivaustavoitetta tai kuivausastetta. Tämä pidentää kuivausaikaa lämpötilan pysyessä samana. ■ Valitse kosteaksi jääneen pyykin jälkikuivaukseen aikaohjelma. ■ Valitse aikaohjelma pienelle täyttömäärälle. ■ Älä ylitä ohjelman suurinta sallittua täyttömäärää. → <i>Sivu 23</i> ■ Puhdista rummussa oleva kosteustunnistin. Tunnistimen pintaan voi kertyä ohut kerros kalkkia tai pesu- ja hoitoaineiden jäämiä, jotka haittaavat sen toimintaa. → <i>Sivu 40</i> ■ Kuivaus on keskeytynyt sähkökatkon, täyden kondenssivesisäiliön tai pisimän sallitun kuivausajan ylittämisen takia. <p>Huomautus: Ota huomioon myös pyykkiä koskevat vihjeet. → <i>Sivu 27</i></p>
Ohjelma ei käynnisty	<p>Varmista, että</p> <ul style="list-style-type: none"> ■ luukku on kiinni. ■ ∞ 3sec (Lapsilukko 3 sekuntia) on deaktivoitu ■ olet painanut  (Käynnistys/Tauko) <p>Huomautus: Jos ohjelman päättymisaikaa on siirretty toiminnolla  (Ajastus), ohjelma käynnistyy myöhemmin.</p>

fi Aputoimenpiteitä

Kuivausaika liian pitkä.	<ul style="list-style-type: none">■ Nukka voi olla liannut laitteen. Tämä aiheuttaa pidemmän kuivausajan. Poista nukka. → <i>Sivu 32</i>■ Nukka voi olla liannut lämmönvaihtimen. Suorita kevyt laitehuolto. → <i>Sivu 45</i>■ Jos laitteen tuuletusaukko on tukossa tai siihen ei pääse vapaasti käsiksi, kuivausaika voi pidentyä. Pidä tuuletusaukko vapaana.■ Jos ympäristön lämpötila on alle 15 °C tai yli 30 °C, kuivausaika voi pidentyä.■ Huoneen riittämätön ilmanvaihto voi pidentää kuivausaikaa. Tuuleta huonetta riittävästi.
Laitteessa on epämiellyttävä haju	Suorita laitteen tehohoito. → <i>Sivu 46</i>
Kosteus nousee huoneessa.	Tuuleta huonetta riittävästi.
Epätavallisia ääniä kuivauksen aikana.	Kuivauksen yhteydessä kuuluu pumpun ja kompressorin aiheuttamia käytöstä johtuvia ääniä. Nämä eivät viittaa laitteen virhetoimintaan.
Laitte tuntuu kylmältä, vaikka kuivaus on käynnissä.	Tämä ei ole vika. Lämpöpumpulla varustettu laite kuivaa tehokkaasti matalassa lämpötilassa.
Kuivausohjelma keskeytyy.	Jos kuivausohjelma keskeytyy sähkökatkon takia, käynnistä ohjelma uudelleen tai poista pyykki koneesta ja levitä se kuivumaan.
Jäännösvettä kondenssivesisäiliössä, vaikka poistovesiletku on liitetty laitteeseen.	Kun laitteeseen on asennettu valinnainen poistovesiletku*, kondenssivesisäiliöön jää vähän jäännösvettä laitteen itsepuhdistustoiminnon takia.
* laitteen varustuksesta ja käytettävistä olevista varusteista riippuen	

Huomautus:

Jos et saa poistettua häiriötä itse kytkemällä laite pois päältä ja päälle, ota yhteys huoltopalveluun. → *Sivu 55*



Laitteen kuljettaminen

Varoitus

Henkilövahinkojen/aineellisten vahinkojen/laitteaurioiden vaara!

Jos nostat tai siirrät laitetta laitteen ulkonevista osista (esimerkiksi laitteen luukku), kyseiset osat voivat rikkoutua ja aiheuttaa loukkaantumisen. Älä siirrä laitetta laitteen mistään ulkonevista osista.

Varoitus

Loukkaantumisvaara!

- Laite on hyvin painava. Sen nostaminen voi aiheuttaa loukkaantumisen. Älä nosta laitetta yksin.
- Laitteessa on teräviä reunoja, jotka voivat aiheuttaa viiltoja käsiin. Älä koske laitteen teräviin reunoihin. Käytä suojakäsineitä, kun nostat laitetta.

Valmistele laite kuljetusta varten seuraavasti:

1. Vedä kondenssivesisäiliö vaakatasossa pois paikaltaan ja tyhjennä se.

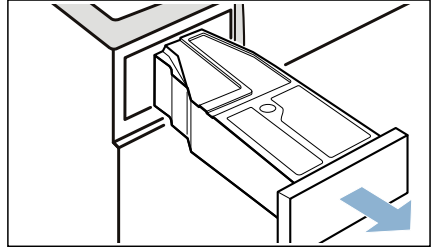

2. Työnnä kondenssivesisäiliö paikalleen tuntuvaan lukitukseen saakka.

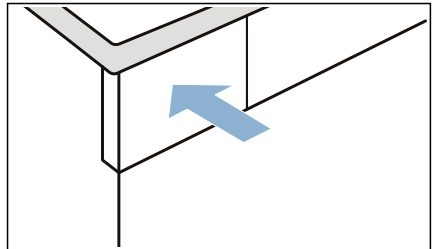

3. Kytke laite päälle painamalla ①.

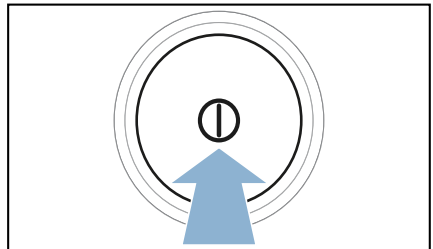

fi Laitteen kuljettaminen

4. Valitse jokin ohjelma.

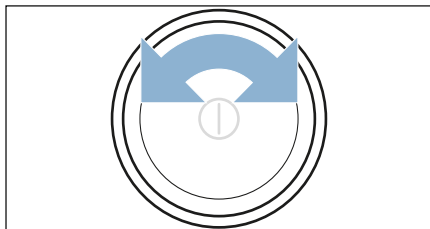

5. Paina  (Käynnistys/Tauko).

6. Odota 5 minuuttia.

Kondenssivesi pumpataan pois.

7. Tyhjennä kondenssivesisäiliö uudelleen.

8. Jos poistovesiletku on asennettu, poista letku pesualtaasta, halukukosta tai viemäristä.

→ *Sivu 36*

Huomio!

Varmista, että poistovesiletku ei pääse luiskahtamaan pois laitteesta.

Älä taita poistovesiletkua.

9. Kytke laite pois päältä.

10. Irrota laitteen verkkopistoke sähköverkosta.

Laite on nyt valmis kuljetettavaksi.

Huomio!





Esine- ja laitevauriot

Laitteessa on veden pois pumppauksesta huolimatta aina vähän jäännösvesiä. Jäännösvesi voi valua ulos ja aiheuttaa vahinkoja.

Kuljeta laite sen tähden pystyasennossa.

Kulutustiedot

Kulutusarvot

Ohjelma	Linkousnopeus, jolla pyykki on lingottu (r/min)	Kesto** (min)		Energiankulutus** (kWh)	
 Puuvilla		9 kg	4,5 kg	9 kg	4,5 kg
Kaappikuiva  *	1400	143	94	1,68	1,00
	1000	162	104	1,97	1,16
	800	181	115	2,26	1,32
Silityskuiva  *	1400	105	67	1,18	0,70
	1000	124	77	1,47	0,86
	800	143	88	1,76	1,02
Siliävät		3,5 kg		3,5 kg	
Kaappikuiva  *	800	55		0,51	
	600	65		0,64	

* Ohjelma-asetus voimassa olevan säädöksen EN61121 mukaan käytettäessä ulkoista poistovesiletkaa.
 ** Arvot saattavat poiketa ilmoitetuista arvoista tekstiililaadusta, kuivattavan pyykin kokoonpanosta, tekstiilin jäännöskosteudesta, asetetusta kuivausasteesta, täyttömäärästä, ympäristöolosuhteista riippuen ja sisätoimintojen aktivoinnista riippuen.

Tehokkain ohjelma puuvillatekstiileille

Seuraava "vakio-ohjelma puuvillalle" (merkitty symbolilla ) sopii normaalimäärän puuvillapyykin kuivaamiseen, ja se on yhdistetyn energiankulutuksen kannalta tehokkain määrän puuvillapyykin kuivaamiseen.

Vakio-ohjelmat puuvillalle voimassa olevan EU-direktiivin 932/2012 mukaan			
Ohjelma + kuivaustavoite	Täyttömäärä (kg)	Energiankulutus (kWh)	Ohjelman kesto (min)
 Puuvilla + Kaappikuiva 	9/4,5	1,97/1,16	162/104

Ohjelma-asetus direktiivin 2010/30/EU mukaisia testauksia ja energialuokitusta varten.



Tekniset tiedot

Mitat:

850 x 600 x 640 mm

(korkeus x leveys x syvyys)

Paino:

56 kg (mallista riippuen)

Verkkoliitäntä:

Verkköjännite 220 - 240 V, 50Hz

Nimellisvirta 10 A

Nimellisteho 800 W

Maksimi täyttömäärä:

9 kg

Virran ottoteho, kun laite on kytketty pois päältä:

0,10 W

Virran ottoteho, kun laite on kytketty päälle:

0,10 W

Rummun sisävalo*

Ympäristön lämpötila:

5 - 35°C



Hävittäminen



Hävitä pakkaus ja laite ympäristönsuojelumääräysten mukaisesti.

Tämä laite on merkitty käytöstä poistettuja sähkö- ja elektroniikkalaitteita koskevan direktiivin 2012/19/EU mukaisesti (waste electrical and electronic equipment - WEEE).

Direktiivi antaa puitteet käytöstä poistettujen laitteiden palautusoikeudesta ja hyödyntämisestä ja se koskee kaikkia EU-maita.

Huomio!

Palovaara / myrkytysvaara / aineelliset vahingot ja laitevaurio

Laite sisältää ympäristöä vahingoittamatonta mutta palavaa kylmäainetta R290. Epäasianmukainen hävittäminen voi aiheuttaa tulipalon tai myrkytyksen.

Hävitä laite asianmukaisesti äläkä vaurioita kylmäainekierron putkia.

* laitteen varustuksesta riippuen



Huoltopalvelu

Jos et saa poistettua häiriötä itse kytkemällä laite pois päältä ja päälle, ota yhteys huoltopalveluun. → Mukana toimitettu huoltopalveluluettelo tai kansilehti

Löydämme varmasti sopivan ratkaisun, jolloin vältyt myös huoltoteknikon turhilta käynneiltä.

Ilmoita huoltopalvelulle laitteen mallinumero (E-Nr.) ja sarjanumero (FD).

E-Nr. _____ FD _____

E-Nr. Mallinumero
FD Sarjanumero

Nämä tiedot löydät *mallista riippuen:
luukun sisältä*/avatusta huoltoluukusta*
ja laitteen takaa.

Luota valmistajan osaamiseen.

Käännä puoleemme. Näin voit olla varma, että koulutetut huoltoteknikkomme suorittavat korjauksen alkuperäisiä varaosia käyttäen.



Korjauksen tilaaminen ja neuvonta häiriötilanteissa

FIN 0207 510 700 (Lankapuhelimesta 8,28 snt/puhelu + 7 snt/min (alv 24%), matkapuhelimesta 8,28 snt/puhelu + 17 snt/min (alv 24 %))

Kaikkien maiden yhteystiedot löydät oheisesta huoltoliikeluettelosta.

Robert Bosch Hausgeräte GmbH
Carl-Wery-Straße 34
81739 München, GERMANY



9001322181 (9706)