

SIEMENS



Pračka

WM...

siemens-home.bsh-group.com/welcome

cs Návod k použití a instalaci

Register
your
product
online

Vaše nová pračka

Rozhodli jste se pro pračku značky Siemens.

Věnujte prosím několik minut času přečtení a seznámení se s přednostmi vaší pračky.

Pro zajištění vysoké kvality značky Siemens byla u každé pračky opouštějící náš závod provedena pečlivá kontrola funkce a bezvadného stavu.

Další informace k našim výrobkům, příslušenství, náhradním dílům a servisu najdete na našich internetových stránkách www.siemens-home.bsh-group.com nebo se obraťte na naše servisní střediska.

Popisuje-li návod k použití a instalaci různé modely, bude na odpovídajících místech upozorněno na rozdíly.



Pračku uveďte do provozu až po přečtení tohoto návodu k použití a instalaci!

Grafická úprava

Varování!

Tato kombinace symbolu a výstražného slova upozorňuje na eventuální nebezpečnou situaci. Nedodržení pokynů může mít za následek smrt nebo poranění.

Pozor!

Toto výstražné slovo upozorňuje na eventuální nebezpečnou situaci. Nedodržení pokynů může mít za následek věcné a/nebo ekologické škody.

Pokyn/tip

Pokyny pro optimální používání spotřebiče / užitečné informace.

1. 2. 3. / a) b) c)

Manipulační kroky jsou označeny číslicemi nebo písmeny.

■ / -

Výčty jsou označeny čtverečkem nebo pomlčkou.

Obsah

	Předpokládané použití	4		Prací prostředky	23
	Bezpečnostní pokyny	5		Volba správného pracího prostředku	23
	Děti / dospělí / domácí zvířata	5		Úspora energie a pracích prostředků	24
	Instalace	6		Přednastavené hodnoty programů	24
	Obsluha	8		Teplota	24
	Čištění/údržba	9		Otáčky odstředění	24
	Ochrana životního prostředí	11		Doba skončení	24
	Obal / starý spotřebič	11		Program v paměti	25
	Pokyny pro úsporu	11		Doplňující nastavení programu	25
	Instalace a připojení	12		SpeedPerfect	25
	Rozsah dodávky	12		EcoPerfect	25
	Bezpečnostní pokyny	12		Voda&máchání+	25
	Plocha pro instalaci	13		Předpírka	26
	Instalace na podstavec nebo na podlahu nad dřevěným trémovým stropem	13		Ochrana proti zmač.	26
	Instalace na podstavec se zásuvkou	13		Zastavení máchání	26
	Vestavba spotřebiče do kuchyňské linky	13		Výběr typu skvrn	26
	Odstranění přepravních pojistek	13		Obsluha spotřebiče	27
	Délky hadic a přívodních kabelů	14		Příprava pračky	27
	Přívod vody	14		Zapnutí spotřebiče / volba programu	27
	Odtok vody	15		Změna nastavení programu	27
	Vyrovnání	16		Volba doplňujících nastavení programu	27
	Připojení k elektrické síti	16		Vložení prádla do bubnu	27
	Před prvním použitím	17		Dávkování a plnění pracích a ošetřovacích prostředků	28
	Přeprava	18		Spuštění programu	29
	Seznámení se spotřebičem	19		Dětská pojistka/ zablokování ovládání	29
	Pračka	19		Přidání prádla	29
	Ovládací prvky	20		Změna programu	30
	Prádlo	22		Přerušení programu	30
	Příprava prádla	22		Konec programu při stop po máchání	30
	Třídění prádla	22		Konec programu	30
	Škrobení	23		Vyjmutí prádla / vypnutí spotřebiče	30
	Barvení/odbarvování	23		Nastavení spotřebiče	31
	Namáčení	23		Aktivace režimu nastavení	31
				Změna hlasitosti signálů	31
				Změna jasu dotykového displeje	31

Zapnutí/vypnutí funkce připomenutí údržby bubnu.	31
Ukončení režimu nastavení	31

 Senzory	32
Množstevní automatika	32
Systém kontroly rovnoměrného rozložení prádla	32
VoltMonitor	32

 Čistění a údržba	32
Plášť pračky / ovládací panel	32
Prací buben	33
Odstaňování vodního kamene	33
Ucpané čerpadlo, nouzové vypuštění	33
Ucpaná odtoková hadice na sifonu .	34
Ucpané sítko v přívodu vody	34

 Co dělat v případě poruchy? ..	35
Nouzové odblokování	35
Upozornění na displeji.	35
Co dělat v případě poruchy?	37

 Servisní služba	38
---	----

 Technické údaje	39
---	----

 Záruka Aqua-Stop	39
--	----

Předpokládané použití

- Tento spotřebič je určen pouze pro použití v domácnosti.
- Neinstalujte ani neprovozujte tento spotřebič v místech, kde je vystaven působení mrazu nebo venkovního prostředí. Pokud ve spotřebiči zmrzne zbytková voda, vzniká nebezpečí jeho poškození. Zmrzlé hadice mohou praskat / mohou se vytvářet trhliny.
- Tento spotřebič lze používat pouze pro praní domácího prádla, tj. kusů, které lze prát v pračce, a vlněných tkanin, které lze prát ručně (viz štítek na prádle). Používání spotřebiče pro jiné účely je mimo určenou oblast jeho použití a je zakázáno.
- Tento spotřebič je vhodný pro provoz s vodovodní vodou a běžně dostupnými pracími prostředky a aviváží (musí být vhodné pro používání v pračce).
- Tento spotřebič je určen pro použití maximálně ve výšce 4 000 metrů nad hladinou moře.

Než zapnete spotřebič:

Zkontrolujte, zda spotřebič nemá viditelné poškození. Nespouštějte spotřebič, je-li poškozený. V případě jakýchkoli problémů se obraťte na našeho odborného prodejce nebo zákaznický servis.

Čtěte a dodržujte provozní a instalační pokyny a všechny další informace dodané společně s tímto spotřebičem.

Uschovejte dokumenty pro další použití nebo pro další majitele.

Bezpečnostní pokyny

Následující bezpečnostní informace a pokyny jsou určeny pro vaši ochranu před zraněním i ochranu okolí před věcnými škodami.

Je však třeba přijmout potřebná opatření a při instalaci, údržbě, čištění a provozu spotřebiče postupovat s náležitou opatrností.

Děti / dospělí / domácí zvířata

Varování Nebezpečí smrti!

Děti a jiné osoby, které nejsou schopné posoudit příslušné nebezpečí při používání spotřebiče, se mohou poranit nebo se mohou dostat do životu nebezpečné situace. Proto vezměte na vědomí tyto skutečnosti:

- Děti ve věku od 8 let a dospělé osoby s omezenými fyzickými, smyslovými či duševními schopnostmi nebo osoby s nedostatečnými zkušenostmi mohou spotřebič používat, pokud jsou pod dohledem nebo absolvovaly školení o bezpečném používání spotřebiče a pochopily potenciální nebezpečí používání spotřebiče.

- S tímto spotřebičem si nesmějí hrát děti.
- Nenechte děti provádět čištění nebo údržbu tohoto spotřebiče bez dozoru.
- Dětem do 3 let a domácím zvířatům zabraňte kontaktu s tímto spotřebičem.
- Nenechávejte spotřebič bez dozoru, jsou-li v blízkosti děti nebo jiné osoby, které nejsou schopny posoudit nebezpečí.

Varování Nebezpečí smrti!

Děti se mohou zavřít uvnitř spotřebiče a dostat se do životu nebezpečné situace.

- Neumísťujte spotřebič za dveře, protože ty mohou blokovat dvířka spotřebiče nebo bránit jejich úplnému otevření.
- Dosáhne-li spotřebič konce své životnosti, vytáhněte síťovou zástrčku ze zásuvky, **než** oddělíte síťový kabel, a potom zničte zámek na dvířkách spotřebiče.

Varování Nebezpečí udušení!

Děti se mohou zabalit do obalů/fólie nebo součástí balení, pokud je jim dovoleno si s nimi hrát, nebo si je mohou přetáhnout přes hlavu a udusit se.

Obaly, fólie a součásti balení udržujte z dosahu dětí.

Varování

Nebezpečí otravy!

Prací prostředky a aviváže mohou být při požití jedovaté. Při jejich náhodném pozření vyhledejte lékařskou pomoc. Uchovávejte prací prostředky a aviváž mimo dosah dětí.

Varování

Nebezpečí popálení!

Při praní za vysokých teplot je skleněná část dvířek horká. Nedovolte dětem, aby se dotýkaly dvířek spotřebiče, když jsou horká.

Varování

Podráždění očí/kůže!

Kontakt s prací prostředky nebo aviváží může způsobit podráždění očí nebo kůže. Pokud vám prací prostředky či aviváž vniknou do očí nebo přijdou do styku s pokožkou, propláchněte je vodou. Uchovávejte prací prostředky a aviváž mimo dosah dětí.

Instalace

Varování

Nebezpečí úrazu elektrickým proudem / požáru / věcných škod / poškození spotřebiče!

Není-li spotřebič řádně instalován, může to vést k nebezpečné situaci. Zajistěte následující:

- Síťové napětí ve vaší zásuvce musí odpovídat napětí uvedenému na spotřebiči (výrobní štítek). Na výrobním štítku je uvedeno zatížení při připojení a požadovaná pojistková ochrana.
- Síťová zástrčka a zásuvka s ochranným kontaktem si odpovídají a uzemnění musí být řádně nainstalováno.
- Instalace musí mít odpovídající průřez.
- Síťová zástrčka musí být vždy volně přístupná. Pokud to není možné, z důvodu dodržení příslušných bezpečnostních předpisů musí být do trvalé instalace zabudován spínač (odpojení všech pólů) v souladu s předpisy pro elektrickou instalaci.
- Při použití jističe zbytkového proudu používejte pouze zařízení s tímto označením: . Jedině toto označení zaručuje, že jsou splněny všechny příslušné předpisy.

Varování

Nebezpečí úrazu elektrickým proudem / požáru / věcných škod / poškození spotřebiče!

Je-li síťový kabel spotřebiče upraven či poškozen, může dojít k úrazu elektrickým proudem, zkratu nebo požáru při přehřátí. Síťový kabel nesmí být zamotaný, stlačený nebo

upravovaný a nesmí být v kontaktu s tepelnými zdroji.

Varování

Nebezpečí požáru / věcných škod / poškození spotřebiče!

Použití prodlužovacích šňůr nebo elektrických linek může způsobit požár v důsledku přehřátí či zkratu.

Připojte spotřebič přímo k uzemněné zásuvce, která byla řádně instalovaná.

Nepoužívejte prodlužovací šňůry, elektrické linky nebo vícecestné konektory.

Varování

Nebezpečí poranění / věcných škod / poškození spotřebiče!

- Při provozu může spotřebič vibrovat či se pohybovat, což může vést k poranění nebo věcným škodám.

Umístěte spotřebič na čistou, rovnou, pevnou plochu a s použitím vodováhy jej vyrovnejte pomocí šroubovacích nohou.

- Uchopíte-li spotřebič za vyčnívající části (např. dvířka spotřebiče) při zvedání nebo posouvání, mohou se tyto části ulomit a způsobit poranění.

Při posouvání spotřebiče neuchopujte spotřebič za žádné vyčnívající části.

Varování

Nebezpečí zranění!

- Spotřebič je velmi těžký. Jeho zvedání může způsobit poranění. Nezvedejte spotřebič sami.
- Spotřebič má ostré hrany, o které si můžete pořezat ruce. Neuchopujte spotřebič za ostré hrany. Při jeho zvedání používejte ochranné rukavice.
- Nejsou-li hadice a síťové kabely správně vedeny, může vznikat nebezpečí zakopnutí s následkem poranění. Hadice a kabely ved'te tak, aby nepředstavovaly nebezpečí zakopnutí.

Pozor!

Věcné škody / poškození spotřebiče

- Je-li tlak vody příliš vysoký či příliš nízký, spotřebič nemusí správně fungovat a může rovněž dojít k věcným škodám nebo poškození spotřebiče. Zajistěte, aby tlak vody ve vodovodu měl hodnotu nejméně 100 kPa (1 bar) a nepřekračoval hodnotu 1 000 kPa (10 bar).

- Jsou-li vodní hadice upraveny či poškozeny, může vznikat nebezpečí věcných škod nebo poškození spotřebiče. Vodní hadice nesmí být zamotané, stlačené, upravované nebo přerušené.
- Použití hadic jiných značek pro připojení k vodovodu může vést k věcným škodám nebo poškození spotřebiče. Používejte pouze hadice dodávané se spotřebičem nebo původní náhradní hadice.
- Spotřebič je pro dopravu zajištěn přepravními blokovacími prvky. Nejsou-li přepravní blokovací prvky odstraněny před zprovozněním spotřebiče, může dojít k poškození spotřebiče. Před prvním použitím spotřebiče je důležité zcela odstranit všechny přepravní blokovací prvky. Tyto přepravní blokovací prvky uchovávejte odděleně. Při přepravě spotřebiče je třeba přepravní blokovací prvky namontovat, aby se zabránilo poškození spotřebiče při dopravě.

Obsluha

⚠ Varování
Nebezpečí exploze/požáru!
Prádlo předem ošetřené čisticími prostředky, které

obsahují rozpouštědla, např. odstraňovač skvrn / čisticí rozpouštědla, může způsobit explozi v bubnu. Před praním v pračce prádlo důkladně propláchněte vodou.

⚠ Varování **Nebezpečí otravy!**

Čisticí prostředky, které obsahují rozpouštědla, mohou uvolňovat jedovaté výpary. Nepoužívejte čisticí prostředky, které obsahují rozpouštědla.

⚠ Varování **Nebezpečí zranění!**

- Opíráte-li se nebo si sedáte na otevřená dvířka spotřebiče, spotřebič se může převrhnout a způsobit vám poranění. Neopírejte se o otevřená dvířka spotřebiče.
- Vylézáte-li na spotřebič, horní deska může prasknout a způsobit vám poranění. Nelezte na spotřebič.
- Saháte-li do bubnu, který se dosud otáčí, můžete si poranit ruce. Počkejte, až se buben přestane otáčet.

⚠ Varování **Nebezpečí opaření!**

Pokud perete při vysokých teplotách, hrozí nebezpečí opaření při styku s horkým pracím roztokem (např. při vylévání horkého pracího roztoku do umyvadla).

Nesahejte do horkého pracího roztoku.

Varování

Podráždění očí/kůže!

Prací prostředky a aviváž mohou vystříknout, pokud je zásuvka na prací prostředek otevřena, je-li spotřebič v chodu.

Pokud vám prací prostředky či aviváž vniknou do očí nebo přijdou do styku s pokožkou, propláchněte je vodou. Při jejich náhodném požití vyhledejte lékařskou pomoc.

Pozor!

Věcné škody / poškození spotřebiče

- Překročí-li množství prádla ve spotřebiči maximální kapacitu naplnění, nemusí spotřebič řádně fungovat nebo může dojít k věcným škodám či poškození spotřebiče.

Nepřekračujte maximální kapacitu naplnění sušeného prádla. Dodržujte maximální kapacitu naplnění stanovenou pro jednotlivé programy.

- Nalijete-li do spotřebiče špatné množství pracího nebo čistícího prostředku, může dojít k věcným škodám nebo poškození spotřebiče. Používejte prací prostředky / aviváž / čistící prostředky a změkčovač v souladu s pokyny výrobce.

Čistění/údržba

Varování

Nebezpečí smrti!

Spotřebič je poháněn elektřinou. Hrozí úraz elektrickým proudem při dotyku součástí pod napětím. Proto dodržujte tato opatření:

- Vypněte spotřebič. Odpojte spotřebič od napájení (vytáhněte zástrčku).
- Nikdy se nedotýkejte zástrčky mokřýma rukama.
- Při vytažování síťové zástrčky ze zásuvky vždy držte samotnou zástrčku a nikdy síťový kabel, jinak může dojít k poškození síťového kabelu.
- Neprovádějte žádné technické úpravy spotřebiče nebo jeho funkcí.
- Opravy a jiné práce na spotřebiči smí provádět pouze zákaznický servis nebo elektrikář. Totéž platí pro výměnu síťového kabelu (v případě potřeby).
- Náhradní síťové kabely lze objednávat u zákaznického servisu.

Varování

Nebezpečí otravy!

Čistící prostředky, které obsahují rozpouštědla, mohou uvolňovat jedovaté výpary. Nepoužívejte čistící prostředky, které obsahují rozpouštědla.

Varování

Nebezpečí úrazu elektrickým proudem / věcných škod / poškození spotřebiče!

Pronikne-li do spotřebiče voda, může dojít ke zkratu.

Pro čištění spotřebiče nepoužívejte tlakový nebo parní čistič, hadici ani stříkací pistoli.

Varování

Nebezpečí poranění / věcných škod / poškození spotřebiče!

Používání náhradních dílů a příslušenství jiných značek je nebezpečné a může způsobit poranění, věcné škody nebo poškození spotřebiče.

Z bezpečnostních důvodů používejte původní náhradní díly a příslušenství.

Pozor!

Věcné škody / poškození spotřebiče

Čisticí prostředky a přípravky pro předběžnou přípravu prádla (např. odstraňovač skvrn, spreje pro předeprání) mohou způsobit poškození, pokud se dostanou do styku s povrchem spotřebiče. Proto přijměte tato opatření:

- Nedovolte těmto přípravkům vejít do styku s plochami spotřebiče.
- Spotřebič čistěte pouze vodou a měkkým, vlhkým hadrem.
- Jakékoli čisticí prostředky, spreje nebo zbytky jiných látek okamžitě odstraňte.



Ochrana životního prostředí

Obal / starý spotřebič



Obal ekologicky zlikvidujte. Tento spotřebič je označen v souladu s evropskou směrnicí 2012/19/EU o nakládání s použitými elektrickými a elektronickými zařízeními (waste electrical and electronic equipment - WEEE). Tato směrnice stanoví jednotný evropský (EU) rámec pro zpětný odběr a recyklování použitých zařízení.

Pokyny pro úsporu

- Využívejte maximální množství prádla pro příslušný program. Přehled programů → Příloha k návodu k použití a instalaci
- Normálně zašpiněné prádlo perte bez předpírky.
- Při mírně až normálně zašpiněném prádle šetřete energii a práci prostředky. → *Strana 24*
- Teploty, které lze zvolit, se vztahují ke značkám pro ošetřování na textiliích. Teploty ve spotřebiči se od nich mohou lišit, aby byl zajištěn optimální poměr úspory energie a výsledku praní.
- **Upozornění na spotřebu energie a vody:**
Ukazatele informují o relativní výši spotřeby energie, resp. vody u zvolených programů. Čím více kontrolky svítí, tím vyšší je příslušná spotřeba.
Tak můžete porovnat spotřebu u jednotlivých programů při zvolení různých nastavení a případně se rozhodnout pro nastavení programu s nižší spotřebou energie, resp. vody.

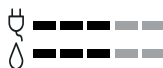

- ⚡ spotřeba energie
- 💧 spotřeba vody

- **Režim úspory energie:** Osvětlení dotykového displeje po několika minutách zhasne, bliká tlačítko ▷. Pro aktivaci osvětlení klepněte na dotykový displej. Režim úspory energie se neaktivuje, když běží program.
- **Automatické vypnutí** (pouze před spuštěním programu, resp. po skončení programu): Pokud neprovedete delší dobu žádné kroky ovládání, spotřebič se z důvodu úspory energie automaticky vypne. Pro zapnutí spotřebiče znovu stiskněte hlavní vypínač.
- Pokud budete prádlo následně sušit v sušičce, rychlost odstředování zvolte podle návodu výrobce sušičky.

Instalace a připojení

Rozsah dodávky

Upozornění: Zkontrolujte, zda nedošlo k poškození spotřebiče při přepravě. Poškozený spotřebič neuvádějte do provozu. Při reklamacích se obraťte na prodejce, u kterého jste spotřebič zakoupili, nebo na naši servisní službu.

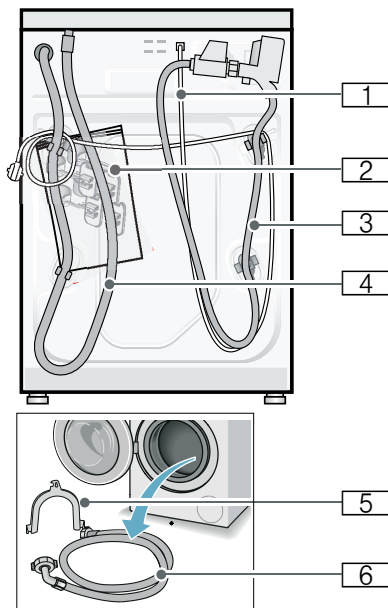

- 1 Síťový kabel
- 2 Sáček:
 - Návod k použití a instalaci
 - Seznam servisních služeb*
 - Záruka*
 - Krytky otvorů po odstranění přepravních pojistek
 - Klíč*
- 3 Přívodní hadice u modelu Aquastop
- 4 Odtoková hadice
- 5 Koleno pro upevnění odtokové hadice*

- 6 Přívodní hadice u modelů Standard/Aqua-Secure

* V závislosti na modelu

Navíc je pro připojení odtokové hadice k sifonu zapotřebí hadicová spona o \varnothing 24–40 mm (specializovaná prodejna).

Potřebné nářadí

- Vodováha k vyrovnání
- Klíč:
 - OK 13 k vyšroubování přepravních pojistek a
 - OK 17 pro vyrovnání nožiček spotřebiče

Bezpečnostní pokyny

Varování

Nebezpečí poranění!

- Pračka má velkou hmotnost. Při zvedání/přepravě pračky buďte opatrní.
- Při nazdvihnutí pračky za vyčnívající součásti (např. dvířka) se mohou součásti ulomit a způsobit poranění. Nezvedejte pračku za vyčnívající součásti.
- Při nesprávném vedení hadic a síťových kabelů hrozí nebezpečí zakopnutí a poranění. Hadice a kabely ved'te tak, aby nehrozilo nebezpečí zakopnutí o ně.

Pozor!

Poškození spotřebiče

Zamrzlé hadice se mohou roztrhnout nebo prasknout.

Neinstalujte pračku v prostorech ohrožených mrazem a/nebo venku.

Pozor!

Škody způsobené vodou

V místě připojení přívodní a odtokové hadice je vysoký tlak vody. Aby se zabránilo netěsnostem nebo škodám

způsobeným vodou, bezpodmínečně dodržujte pokyny v této kapitole!

Upozornění

- Dodatečně ke zde uvedeným pokynům mohou platit zvláštní předpisy příslušné vodárny a elektrorozvodných závodů.
- V případě pochyb nechejte pračku připojit odborníkem.

Plocha pro instalaci

Upozornění: Důležitá je stabilita, aby pračka nepochodovala!

- Plocha pro instalaci musí být pevná a rovná.
- Nevhodné jsou měkké podlahy / podlahové krytiny.

Instalace na podstavec nebo na podlahu nad dřevěným trámovým stropem

Pozor!

Poškození spotřebiče

Pračka může při odstředování „pochodovat“ a z podstavce se převrátit/spadnout.

Nožičky spotřebiče bezpodmínečně upevněte příchytkami.

Obj. č. WMZ 2200, WX 9756, Z 7080X0

Upozornění: Na podlaze nad dřevěným trámovým stropem postavte pračku:

- pokud možno do rohu,
- na vodovzdornou dřevěnou desku (silnou min. 30 mm), která je pevně přišroubovaná k podlaze.

Instalace na podstavec se zásuvkou

Obj. č. podstavce: WMZ 20490, WZ 20490, WZ 20510, WZ 20520

Vestavba spotřebiče do kuchyňské linky

Varování Ohrožení života!

Při kontaktu se součástmi pod napětím hrozí nebezpečí úrazu elektrickým proudem.
Neodstraňujte krycí desku spotřebiče.

Upozornění

- Nutná šířka výklenku 60 cm.
- Pračku instalujte pouze pod souvislou pracovní desku, která je pevně spojená se sousedními skříňkami.

Odstranění přepravních pojistek

Pozor!

Poškození spotřebiče

- Spotřebič je při přepravě zajištěný přepravními pojistkami. Neodstraněné přepravní pojistky mohou při provozu pračky poškodit např. buben.
Před prvním použitím bezpodmínečně kompletně odstraňte všechny 4 přepravní pojistky. Pojistky uschovejte.
- Abyste při pozdější přepravě zabránili poškození, opět pro zajištění při přepravě bezpodmínečně namontujte přepravní pojistky.

Upozornění: Šrouby a objímky uschovejte.

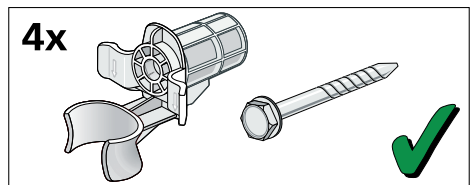

1. Hadice vyjměte z držáků.

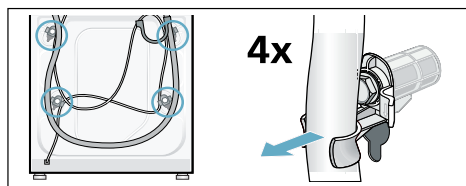

2. Vyšroubujte a odstraňte všechny 4 šrouby přepravních pojistek. Odstraňte objímky. Přitom vyjměte síťový kabel z držáků.

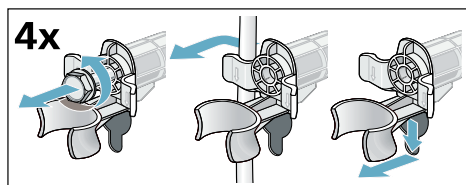

3. Nasadte krytky. Zajistěte je zatlačením na aretační háčky.

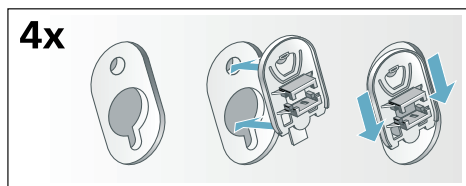

Délky hadic a přívodních kabelů

- Připojení vlevo

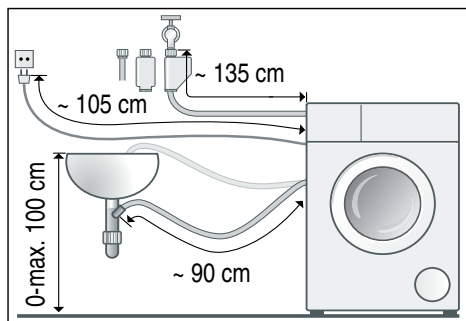

- Připojení vpravo

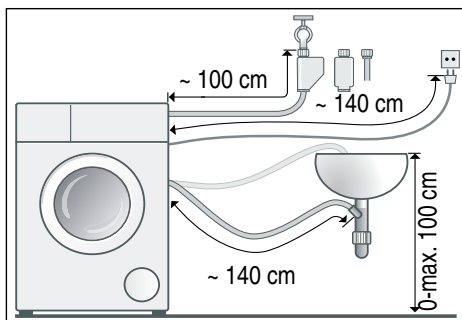

Tip: Ve specializované prodejně nebo u servisní služby lze obdržet:

- prodloužení pro hadici Aquastop, resp. přívodní hadici studené vody (cca 2,50 m); obj. č. WMZ2380, WZ10130, CZ11350, Z7070X0
- delší přívodní hadici (cca 2,20 m) pro model Standard

Přívod vody

⚠ Varování
Ohrožení života!

Při kontaktu se součástmi pod napětím hrozí nebezpečí úrazu elektrickým proudem.

Bezpečnostní ventil Aquastop neponožte do vody (součástí je elektrický ventil).

Při připojování dodržujte následující

Upozornění

- Pračku používejte pouze se studenou pitnou vodou.
- Nepřipojujte pračku k baterii beztlakého bojleru.
- Použijte pouze dodanou přívodní hadici nebo hadici zakoupenou ve specializované autorizované prodejně, nikoli použitou hadici.
- Přívodní hadice se nesmí zalamovat, přiskřípnout, upravovat nebo přezávat (nebyla by zaručena pevnost).

- Šroubení utahujte pouze ručně. Pokud šroubení utáhnete náradím (kleštěmi) příliš pevně, může dojít k poškození závitů.

Optimální tlak vody ve vodovodní síti

Minimálně 100 kPa (1 bar)

Maximálně 1 000 kPa (10 bar)

Při otevřeném přívodu vody protéká minimálně 8 l/min.

Při vyšším tlaku vody namontujte redukční ventil.

Připojení

Přívodní hadici připojte k přívodu vody ($\frac{3}{4}$ " = 26,4 mm) a ke spotřebiči (u modelů s funkcí Aqustop není nutné, nainstalovaná napevno):

- Model: **Standard**

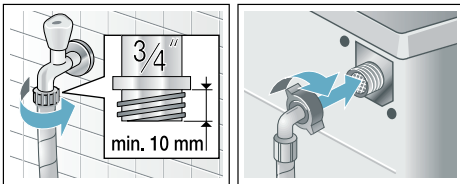

- Model: **Aqua-Secure**

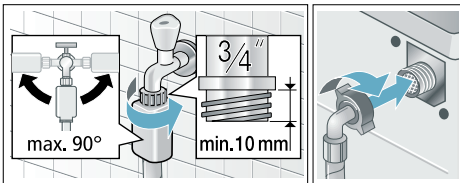

- Model: **Aquastop**

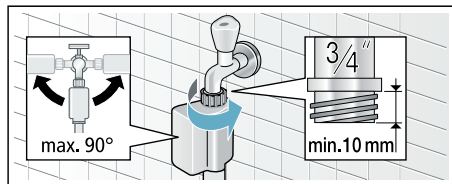

Upozornění: Opatrně otevřete přívod vody a zkontrolujte těsnost přípojek. Na

šroubový spoj působí tlak vodovodního potrubí.

Odtok vody

⚠ Varování
Nebezpečí opaření!

Při praní s vysokými teplotami může dojít při kontaktu s horkým pracím roztokem, např. při odčerpání horkého pracího roztoku do umyvadla, k opaření. Nesahejte do horkého pracího roztoku.

Pozor!
Škody způsobené vodou

Odtoková hadice je při odčerpávání pod tlakem vody a může vyklouznout z umyvadla nebo z místa připojení. Zajistěte odtokovou hadici proti vyklouznutí.

Pozor!
Poškození spotřebiče/textilií

Když se konec odtokové hadice ponoří do odčerpávané vody, může se voda nasát zpět do spotřebiče a poškodit spotřebič nebo textilie.

Dbejte na to, aby:

- odtok v umyvadle nebyl uzavřený zátkou,
- konec odtokové hadice nebyl ponořený do odčerpávané vody,
- voda dostatečně rychle odtékala.

Upozornění: Odtokovou hadici nezalamujte ani nevytahujte do délky.

Připojení

- **Odtok do sifonu**

Místo připojení se musí zajistit hadicovou sponou, \varnothing 24–40 mm (specializovaná prodejna).

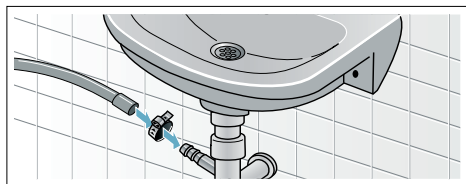

■ Odtok do umyvadla

Zajistěte odtokovou hadici proti vyklouznutí. Kolo lze obdržet u zákaznického servisu: číslo dílu 00655300

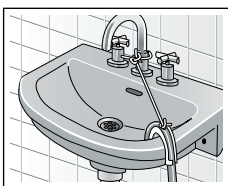
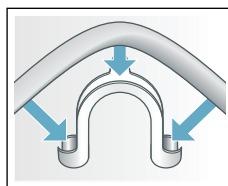

■ Odtok do plastové trubky s gumovým hrdlem nebo do odtokového otvoru v podlaze

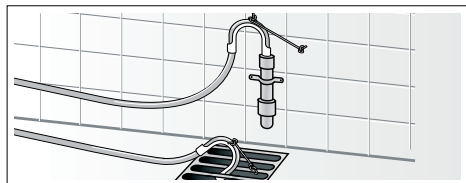

Vyrovnaní

Vyrovnejte spotřebič pomocí vodováhy.

Nesprávné vyrovnaní může mít za následek velkou hlučnost, vibrace a „pochodování“ pračky!

1. Pojistné matice povolte klíčem ve směru hodinových ručiček.
2. Vyrovnaní pračky zkontrolujte pomocí vodováhy, příp. upravte. Výšku lze nastavit otáčením nožiček spotřebiče. Všechny čtyři nožičky musí pevně stát na podlaze.
3. Pojistnou matici utáhněte proti plášti.

Nožičku přitom pevně držte a neměřte její výšku. Pojistné matice všech čtyřech nožiček spotřebiče musí být pevně utažené proti plášti!

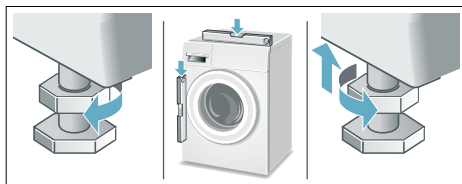

Připojení k elektrické síti

⚠ Varování

Ohrožení života!

Při kontaktu se součástmi pod napětím hrozí nebezpečí úrazu elektrickým proudem.

- Nikdy se nedotýkejte síťové zástrčky mokřkýma rukama.
- Síťovou zástrčku vytahujte ze zásuvky pouze za kryt zástrčky, nikdy za kabel, protože by mohlo dojít k poškození.
- Síťovou zástrčku nikdy nevytahujte za provozu.

Dodržujte následující pokyny a zajistěte následující:

Upozornění

- Síťové napětí a údaj o napětí na pračce (štítek spotřebiče) musí souhlasit. Jmenovitý příkon a potřebná pojistka jsou uvedené na štítku spotřebiče.
- Pračka může být připojena pouze na střídavý proud přes zásuvku s ochranným kontaktem nainstalovanou podle předpisů.
- Síťová zástrčka a síťová zásuvka si musí odpovídat.
- Průřez kabelu musí být dostatečný.
- Uzemnění je provedené podle předpisů.

- Výměnu síťového kabelu (je-li nutná) smí provést pouze kvalifikovaný elektrikář. Náhradní síťový kabel lze obdržet u servisní služby.
- Nepoužívejte vícenásobné zásuvkové lišty/spojky a prodlužovací kabely.
- Při použití proudového chrániče se smí použít pouze typ označený symbolem .
Pouze tento symbol zaručuje splnění předpisů platných v současné době.
- Síťová zástrčka musí být vždy volně přístupná. Pokud to není možné, z důvodu dodržení příslušných bezpečnostních předpisů musí být do trvalé instalace zabudován spínač (2 pólový spínač) v souladu s předpisy pro elektrickou instalaci.
- Síťový kabel se nesmí zalamovat, přiskřípnout, upravovat, přerážnout nebo dostat do kontaktu se zdroji tepla.

Před prvním použitím

Pračka byla před opuštěním závodu důkladně přezkoušena. Abyste odstranili zbytky vody z kontrolního praní, nechte poprvé proběhnout prací cyklus **bez** prádla.

Upozornění

- Pračka **musí být odborně nainstalovaná a připojená**. Od → *Strana 12*
- Poškozený spotřebič nikdy neuvádějte do provozu. Kontaktujte zákaznický servis.

Přípravné práce:

1. Zkontrolujte pračku.
2. Odstraňte ochranou fólii z ovládacího panelu.
3. Zapojte síťovou zástrčku.
4. Otevřete přívod vody.

Nechte proběhnout program bez prádla:

1. Zapněte spotřebič.

2. Zavřete dvířka. (Nevkládejte prádlo!)
 3. Nastavte program **čištění bubnu 90 °C**.
 4. Otevřete násypku na prací prostředky.
 5. Nalijte cca 1 litr vody do komory **II**.
 6. Do komory **II** naplňte univerzální prášek na praní.
Upozornění: Abyste zabránili tvorbě pěny, použijte pouze polovinu množství pracího prostředku doporučeného výrobcem pracího prostředku. Nepoužívejte prací prostředek na vlnu nebo na jemné prádlo.
 7. Zavřete násypku na prací prostředky.
 8. Stiskněte tlačítko .
 9. Po skončení programu spotřebič vypněte.
- Pračka je nyní připravená k provozu.**

Přeprava

např. při stěhování

Příprava:

1. Zavřete přívod vody.
2. Odtlakujte vodu v přívodní hadici.
Údržba – sítko v přívodu vody
→ *Strana 34*
3. Vypusťte zbývající prací roztok.
Údržba – ucpané čerpadlo
4. Odpojte pračku od elektrické sítě.
5. Odpojte hadice.

Namontování přepravních pojistek:

1. Sundejte a uschovejte krytky.
Použijte případně šroubovák.

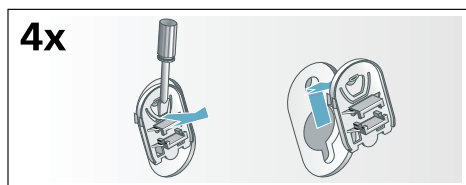

2. Nasadte všechna 4 pouzdra.
Síťový kabel zajistěte v držácích.
Nasadte a utáhněte šrouby.

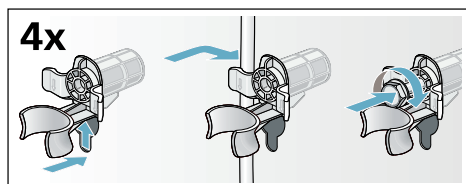

Před opětovným uvedením do provozu:

Upozornění

- **Bezpodmínečně** odstraňte přepravní pojistky!
- Abyste zabránili tomu, že při příštím praní odteče nevyužitý prací prostředek do odtoku: Nalejte do komory II cca 1 l vody a zvolte a spusťte program **odčerpání**.

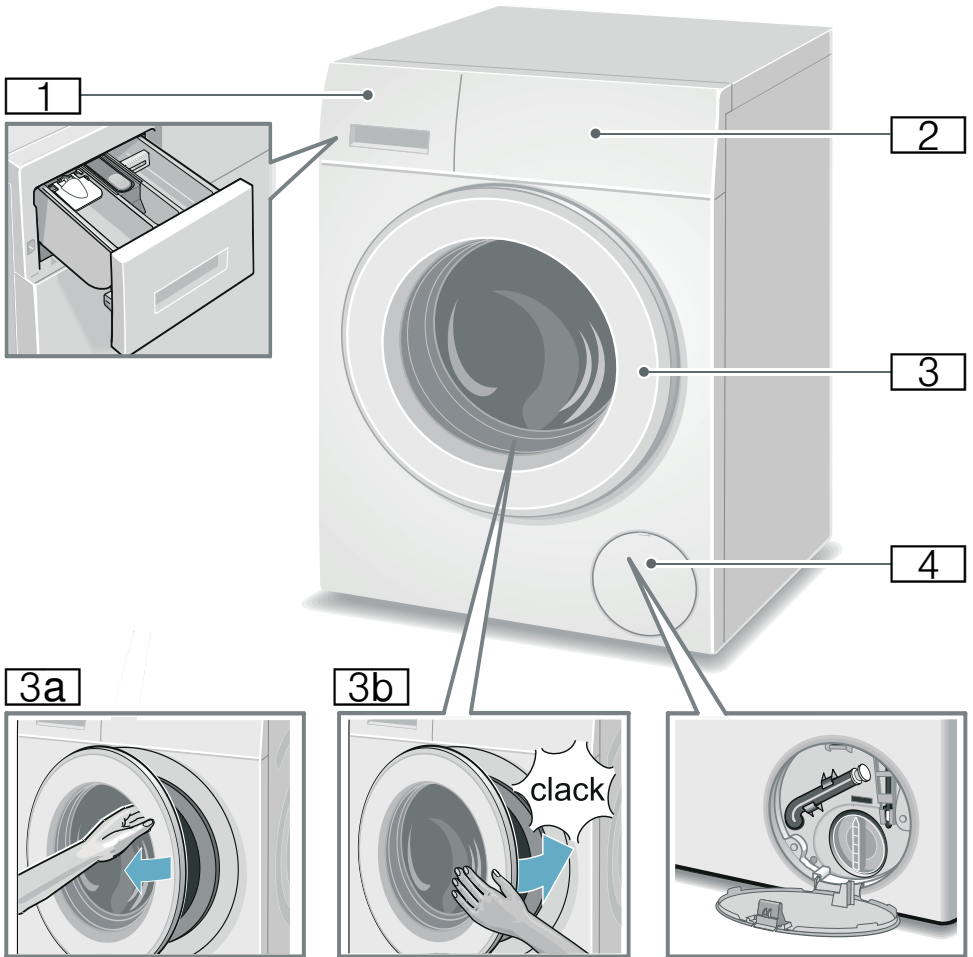
 **Seznámení se spotřebičem**
Pračka

- 1** Násypka na prací prostředky
→ *Strana 28*
- 2** Ovládací prvky
- 3** Dvířka s madlem
- 3a** Otevření dvířek
- 3b** Zavření dvířek
- 4** Krytka pro údržbu

Ovládací prvky

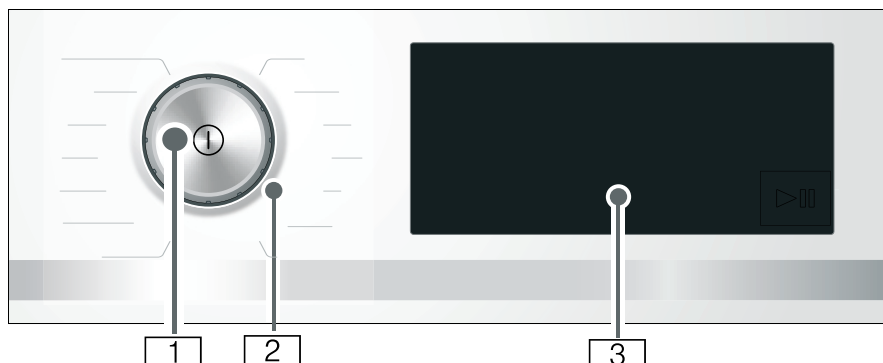

- 1 Hlavní vypínač**
Spotřebič se zapíná a vypíná tlačítkem ①.
- 2 Volič programů**
Voličem programů můžete otáčet oběma směry (doleva i doprava).

- 3 Dotykový displej**
Zde se zobrazují informace o programech a možnosti výběru pro nastavení a klepnutím na označené nebo podtržené oblasti můžete zvolit příslušné nastavení.

Informace dotykového displeje* liší se v závislosti na modelu)

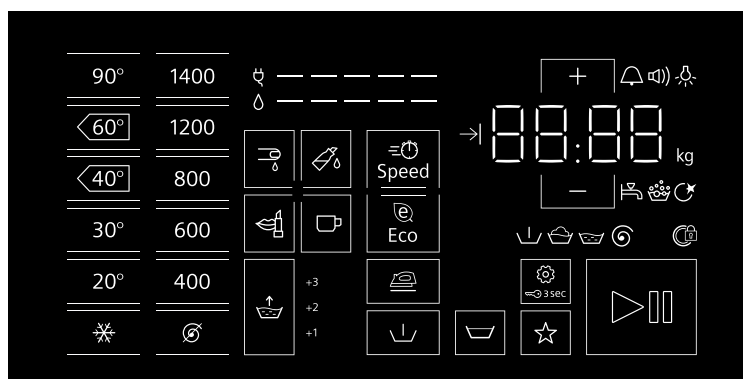

Indikační a ovládací políčka	Ukazatel hodnot nastavení	Nastavení
90°, <60>, <40>, 30°, 20°, *		Teplota ve °C; * = studená
1400*, 1200, 800, 600, 400, Ø		Rychlost odstředování; Ø = bez odstředování
* Maximální rychlost odstředování závisí na spotřebiči. ** liší se v závislosti na modelu		

Indikační a ovládací políčka	Ukazatel hodnot nastavení	Nastavení
		Výběr typu skvrn
		SpeedPerfect
		EcoPerfect
	+1, +2, +3, vypnuté	Voda&máchání+; + máchací cykly navíc
		Ochrana proti zmač.
		Předpírka
		Zastavení máchání = bez finálního odstředování
		Dětská pojistka / zablokování ovládacího panelu
		Program v paměti
		Start / pauza
		Nastavení spotřebiče: upozorňující signál, signál ovládní, jas dotykového displeje, funkce připomenutí údržby bubnu
+ , -	Změna hodnot nastavení Upozornění: U několikastupňových hodnot nastavení při klepnutí na +, - a podržení proběhnou hodnoty nastavení automaticky až ke konečné hodnotě. Pak ještě jednou klepněte a můžete znovu hodnoty nastavení změnit.	
* Maximální rychlost odstředování závisí na spotřebiči. ** liší se v závislosti na modelu		

Další ukazatele	Informace k
	Spotřeba energie
	Spotřeba vody
	Stav programu: předpírka, praní, máchání, odstředování
	Zablokovaná dvířka
	Zavřený přívod vody zavřený / příliš malý tlak vody
	Rozpoznána pěna
	Doba trvání programu, např. 1:51; doba skončení, např. → 8,5 h; doporučené naplnění, např. 8,0 kg; stav programu, např. konec; základní dávkovací množství, např. 36 ml



Prádlo

Příprava prádla

Pozor!

Poškození spotřebiče / poškození textilií

Předměty, které nejsou součástí prádla (např. mince kancelářské svorky, jehly, hřebíky), mohou poškodit prádlo nebo součásti pračky.

Proto při přípravě prádla dodržujte následující pokyny:

- Vyprázdněte kapsy.

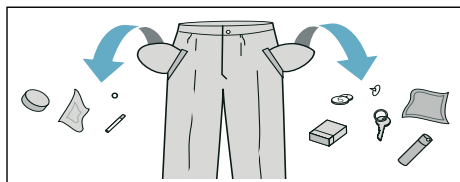

- Dávejte pozor na kovové předměty (kancelářské svorky atd.) a odstraňte je.
- Choulostivé prádlo (punčochy, podprsenky s ramínky atd.) perte v síťce/sáčku.
- Zavřete zipy, zapněte knoflíky na povlečení.
- Kartáčkem odstraňte písek z kapes a záhybů.
- Odstraňte záclonové žabky nebo je zavažte do sítky/sáčku.

Třídění prádla

Roztřídte prádlo podle pokynů pro ošetřování prádla a podle údajů výrobce na visačkách podle:

- druhu tkaniny/vláken,
- barvy

Upozornění: Prádlo se může zabarvit nebo nebude úplně čisté. Bílé a barevné prádlo perte zvlášť. Nové barevné prádlo vyperte poprvé samostatně.

- Zašpinění
Perte dohromady prádlo se stejným stupněm zašpinění.
Některé příklady stupně zašpinění najdete na → *Strana 24*.
 - **Mírné:** Bez předpírky, příp. zvolte nastavení **Speed**
 - **Normálně**
 - **Silně:** vložte menší množství prádla, zvolte program s předpírkou
 - **Skvrny:** skvrny odstraňte/ ošetřete, dokud jsou ještě čerstvé. Nejprve je potřete mýdlovým roztokem, nedrhněte je. Poté prádlo vyperte pomocí příslušného programu. Úporné/ zaschlé skvrny se někdy odstraní až po několikerém praní.
- Symboly na etiketách pro ošetřování
Upozornění: Čísla u symbolů upozorňují na maximální použitelnou teplotu praní.

- vhodný pro normální prací proces; např. program bavlna
- nutný šetrný prací proces; např. program snadná údržba
- nutný obzvláště šetrný prací proces; např. program jemné/hedvábí
- vhodné pro ruční praní; např. program vlna
- Neperte prádlo v pračce.

Škrobení

Upozornění: Prádlo by nemělo být ošetřené aviváží.



Škrobení je možné s tekutým škrobem zejména při programu máchání a bavlna. Škrob dávkuje podle údajů výrobce do komory  (příp. ji předem vyčistěte).

Barvení/odbarvování

Barvení lze provádět pouze v rozsahu běžném v domácnosti!. Sůl může poškodit ušlechtilou ocel! Dodržujte pokyny výrobce barvicího prostředku!

Neodbarvujte v pračce prádlo!

Namáčení

1. Zapněte spotřebič.
2. Zvolte program **bavlna 20 °C**.
3. Do komory **II** dejte namáčecí nebo prací prostředek podle údajů výrobce.
4. Stiskněte tlačítko .
5. Po cca 10 minutách zastavte program stisknutím tlačítka .
6. Po požadované době namáčení opět stiskněte tlačítko , pokud má program pokračovat, nebo program změňte.

Upozornění

- Vložte prádlo stejné barvy.
- Není nutné přidávat žádný další prací prostředek, protože se k praní použije namáčecí roztok.

Prací prostředky

Volba správného pracího prostředku

Pro správnou volbu pracího prostředku, teploty a ošetřování prádla je rozhodující značka pro ošetřování. → také www.sartex.ch

Na www.cleanright.eu najdete velké množství dalších informací o pracích, ošetřovacích a čisticích prostředcích pro soukromé použití.

- **Univerzální prací prostředky s optickými zjasňovači**
hodí se pro bílé prádlo ze lnu nebo bavlny s možností vyvářky
program: bavlna / studená – max. 90 °C
- **Prací prostředky na barevné prádlo bez bělidla a optických zjasňovačů**
hodí se pro barevné prádlo ze lnu nebo bavlny
program: bavlna / studená – max. 60 °C
- **Prací prostředky na barevné/jemné prádlo bez optických zjasňovačů**
hodí se pro barevné prádlo ze snadno ošetřovatelných vláken, syntetických vláken
program: snadná údržba / studená – max. 60 °C
- **Prací prostředky na jemné prádlo**
hodí se pro choulostivé jemné textilie, hedvábí nebo viskózu
program: jemné/hedvábí / studená – max. 40 °C
- **Prací prostředky na vlnu**
hodí se pro vlnu
program: vlna / studená – max. 40 °C

Úspora energie a pracích prostředků

Při mírně a normálně zašpiněném prádle můžete šetřit energii (snížením teploty praní) a prací prostředky.

Úspora	Zašpinění/upozornění
<p>Snížena teplota a množství pracího prostředku podle doporučeného dávkování</p>  <p>Teplota podle visačky a množství pracího prostředku podle doporučeného dávkování / silné zašpinění</p>	<p>Mírné</p> <p>Nejsou patrné zašpinění a skvrny. z oděvů je cítit tělesný pach, např.:</p> <ul style="list-style-type: none"> ■ lehké letní/sportovní oděvy (nošené několik hodin) ■ trika, košile, halenky (nošené až 1 den) ■ povlečení a ručníky pro hosty (používané 1 den)
	<p>Normální</p> <p>Viditelné zašpinění / nebo viditelné skvrny, např.:</p> <ul style="list-style-type: none"> ■ trika, košile, halenky (propocené, několikrát nošené) ■ ručníky, povlečení (používané až 1 týden)
	<p>Silné</p> <p>Jasně viditelné zašpinění a/ nebo skvrny, např. utěrky, dětské prádlo, pracovní oděvy</p>

Upozornění: Při dávkování všech pracích/pomocných/ošetřujících a čisticích prostředků bezpodmínečně dodržujte pokyny výrobce a upozornění.
→ *Strana 28*

P+ Přednastavené hodnoty programů

Po zvolení programu se na dotykovém displeji zobrazí přednastavené hodnoty programu a lze je změnit.

Přehled všech možných nastavení programu viz Příloha k návodu k použití a instalaci.

Teplota

Před spuštěním programu a během něj můžete v závislosti na postupu programu změnit nastavenou teplotu.

Maximální nastavitelná teplota závisí na zvoleném programu.

Otáčky odstředění

Před spuštěním programu a během něj můžete v závislosti na postupu programu změnit rychlost odstředování (v ot/min; otáčky za minutu).

Nastavení  : Bez odstředování, jen se odčerpá voda. Prádlo zůstane mokré v pračce, např. pro prádlo, které se nemá ždímat.

Maximální nastavitelné otáčky závisí na zvoleném programu a modelu.

Doba skončení

Po zvolení programu se zobrazí doba trvání programu, např. **1:51** (v h:min (hodiny:minuty)).

Před spuštěním programu můžete dobu skončení programu v krocích po 30 minutách posunout na později až maximálně o 24 h (h = hodina).

Po spuštění programu se zobrazí zvolená doba, např. **8,5 h** a odměřuje

se až do spuštění programu. Potom se zobrazí doba trvání programu.

Upozornění: Doba trvání programu se v průběhu programu automaticky přizpůsobuje. Změny přednastavených hodnot programu, resp. nastavení programu, rozpoznání pěny, rozpoznání nerovnoměrného rozložení prádla, množství prádla nebo zašpinění mohou mít také za následek změnu doby trvání programu.

Po spuštění programu, během odměřování zvolené doby, můžete tuto dobu změnit následovně:

1. Klepněte na ovládací políčko ▷▢.
2. Klepnutím na + nebo – změňte dobu.
3. A znovu klepněte na ▷▢.

Po spuštění programu, když běží doba trvání programu, můžete v případě potřeby přidat nebo vyjmout prádlo.
→ *Strana 29*

Program v paměti



Zde můžete uložit vybraný program s oblíbenými nastaveními .

K uložení do paměti:

1. Zapněte spotřebič.
2. Zvolte program.
3. Změňte nastavení a/nebo zvolte doplňující nastavení.
4. Klepněte na ovládací políčko ☆ a držte cca 3 sekundy.

Program je uložený, jakmile krátce bliknou všechna nastavení.

Pro spuštění uloženého programu klepněte po zapnutí spotřebiče krátce na ☆.

Pro změnu uloženého programu klepněte po zvolení nových nastavení znovu na ☆ a držte cca 3 sekundy.

P+ Doplňující nastavení programu

Přehled všech volitelných doplňujících nastavení v závislosti na programu najdete v příloze k návodu k použití a instalaci.

SpeedPerfect

≡☺ Speed

Pro praní po kratší dobu se srovnatelnou účinností praní, ale s vyšší spotřebou energie oproti zvolenému programu bez nastavení SpeedPerfect.

Upozornění: Nepřekračujte maximální naplnění.

EcoPerfect

☺ Eco

Energeticky optimalizované praní díky snížení teploty při srovnatelném pracím účinku jako u zvoleného programu bez nastavení EcoPerfect.

Voda&máchání+



Hodnoty nastavení:

+1	+ 1 mách. cyklus
+2	+ 2 mách. cykly
+3	+ 3 mách. cykly
vypnut	Nastavení zrušené
é	

Vyšší hladina vody a máchací cykly navíc v závislosti na programu, delší doba trvání programu. Zejména u citlivé pokožky a/nebo v oblastech s velmi měkkou vodou.

Počet skutečně provedených máchacích cyklů je závislý na počtu, který každý program provádí ve svém základním nastavení.

Předpírka



Pro silně zašpiněné prádlo.

Upozornění: Prací prostředek rozdělte do komory I a II.

Ochrana proti zmač.



Redukuje zmačkání pomocí speciálního průběhu odstředování s následovným načechráváním prádla a sníženými otáčkami odstředování.

Upozornění: Zvýšená zbytková vlhkost prádla.

Zastavení máchání



Bez finálního odstředění zůstane prádlo ve vodě po posledním máchání.

Můžete zvolit přidržování máchání, aby nedošlo k pokrčení, pokud nechcete, aby prádlo bylo okamžitě odstraněno z pračky na konci programu.

ukončete pokračování / konec programu

Výběr typu skvrn

Celkem si lze vybrat z 4 různých druhů skvrn.

Druhy skvrn na výběr:

	krev
	jedlý tuk/olej
	tráva
	červené víno
	káva
	pot
	čaj
	kosmetika

Nenechávejte skvrny zaschnout. Předem odstraňte pevné části.

Zvolení programu s příslušným druhem skvrn:

1. Prádlo roztřídte jako obvykle.
2. Zvolte program.
3. Vložte prádlo do pračky.
4. Zvolte druh skvrn (v závislosti na programu).
5. Spusťte program.

Pračka přizpůsobí prostřední teplotu praní, pohyb bubny a dobu namáčení cíleně druhu skvrny. Horká nebo studená voda, jemný nebo intenzivní pohyb prádla a dlouhé nebo krátké namáčení zabezpečí speciální průběh pracího programu pro příslušný druh skvrny. Skvrny tak budou optimálně vyprány.

Obsluha spotřebiče

Příprava pračky

Upozornění: Pračka **musí být odborně nainstalovaná a připojená** od

1. Zapojte síťovou zástrčku.
2. Otevřete přívod vody.
3. Otevřete dvířka.
4. Zkontrolujte, zda je buben úplně prázdný. Příp. ho vyprázdněte.

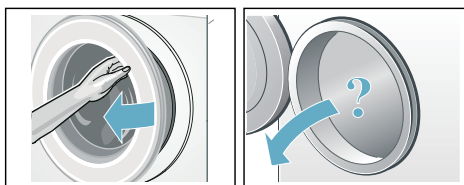

Zapnutí spotřebiče / volba programu

Stiskněte tlačítko ①. Spotřebič je zapnutý.

Poté se vždy zobrazí program **bavlna**.

Aktuální nastavení a informace o programu svítí plným jasem, ukazatel ►►► bliká.

Nastavení, která lze zvolit, svítí s polovičním jasem.

Upozornění

- Krátké bliknutí ukazatele Ⓞ, vás upozorňuje, abyste co nejdříve nechali proběhnout program **čištění bubnu** nebo libovolný jiný program s teplotou praní minimálně 60 °C.
- Když bliká ukazatel ⇄ 3 sec, je aktivní dětská pojistka. Abyste mohli změnit nastavení, resp. spustit program, musíte ji nejprve deaktivovat. → *Strana 29*

U spotřebičů s **vnitřním osvětlením bubnu**:

Po zapnutí spotřebiče, po otevření a zavření dvířek a po spuštění programu je buben osvětlený. Osvětlení zhasne automaticky.

Můžete:

- Použít tento program a vložit prádlo. → *Strana 27*
- Nebo zvolit jiný program. Přehled všech programů viz Příloha k návodu k použití a instalaci.
- Nebo změnit přednastavené hodnoty programu. → *Strana 27*
- A/nebo zvolit doplňující nastavení programu. → *Strana 27*

Změna nastavení programu

Pro změnu aktuálních nastavení klepněte na požadované ovládací políčko, příslušný ukazatel se rozsvítí s plným jasem.

Hotovo za dobu změníte klepnutím na + nebo -.

Přednastavení programu → *Strana 24*

Volba doplňujících nastavení programu

Zvolením doplňujících nastavení můžete prací proces ještě lépe přizpůsobit svému prádlu.

Klepněte na požadované ovládací políčko, příslušný ukazatel se rozsvítí s plným jasem.

Doplňující nastavení programu → *Strana 25*

Vložení prádla do bubnu

Varování **Nebezpečí ohrožení života!**

Kusy prádla předem ošetřené čistícími prostředky obsahujícími rozpouštědla, např. odstraňovačem skvrn / pracím benzínem, mohou po vložení způsobit výbuch.

Prádlo předem důkladně vymáchejte ručně.

Upozornění

- Smíchejte velké a malé kusy prádla. Různě velké kusy prádla se při odstředování lépe rozdělí. Jednotlivé kusy prádla mohou vést k nevyváženosti.
 - Dodržujte uvedené max. naplnění. Přeplnění zhoršuje výsledek praní a podporuje pomačkání prádla.
1. Roztřídněné kusy prádla před vložením do bubnu rozložte.
 2. Dbejte na to, abyste mezi dvířka a pryžovou manžetu nepřiskřípli prádlo, a dvířka zavřete.

Dávkování a plnění pracích a ošetřovacích prostředků

Pozor!

Poškození spotřebiče

Čisticí prostředky a prostředky pro ošetření prádla před praním (např. prostředky na skvrny, spreje před praním...) mohou poškodit povrch pračky, pokud se na něj dostanou. Dbejte na to, aby se tyto prostředky nedostaly na povrch pračky. Případné zbytky spreje a jiné zbytky / kapky okamžitě otřete vlhkým hadrem.

Dávkování

Prací a ošetřovací prostředky dávkujte podle:

- tvrdosti vody, informace získáte u vodáren;
- pokynů výrobce uvedených na obalu;
- množství prádla;
- zašpinění .

Plnění

Varování

Podráždění očí/pokožky!

Při otevření náсыpky na prací prostředky za provozu může prací/ ošetřovací prostředek vystříknout. Náсыpku otevírejte opatrně. Při kontaktu s pracím/ošetřovacím prostředkem důkladně vypláchněte oči, resp. omyjte pokožku. Při pozření vyhledejte lékařskou pomoc.

Upozornění: Husté aviváže a škroby zředte vodou, zabráníte tak ucpání.

Prací a ošetřovací prostředek naplňte do příslušné komory:

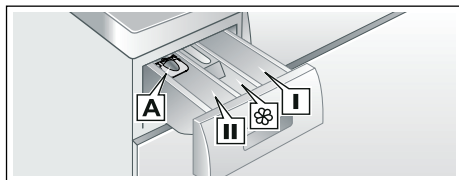

Odměrka* A	na tekuté prací prostředky
Komora II	prací prostředek pro hlavní praní, změkčovací prostředek, bělicí prostředek, odstraňovač skvrn
Komora III	aviváž, škrob, nepřekračujte značku max.
Komora I	prací prostředek pro předpírku

1. Až nadoraz vytáhněte náсыpku na prací prostředky.
2. Naplňte prací prostředek a/nebo ošetřovací prostředek.
3. Zavřete náсыpku na prací prostředky.

Odměrka* na tekuté prací prostředky

Nastavte odměrku na tekuté prací prostředky:

1. Vytáhněte náсыpku na prací prostředky, vložku zatlačte dolů a náсыpku vyjměte.
2. Odměrku posuňte dopředu, sklopte ji a nechte zaskočit.
3. Znovu zasuňte náсыpku.

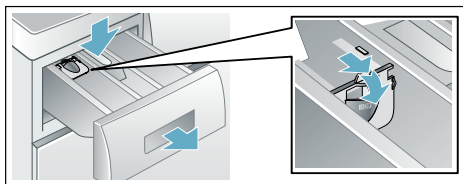

Upozornění: Odměrku nepoužívejte u gelových pracích prostředků, pracích prášků, programů s předpírkou, resp. při zvolené funkci doba skončení.

Spuštění programu

Klepněte na ovládací políčko **▶**.

Program se spustí a trvale svítí ukazatel **▶**.

Dvířka jsou zablokována a svítí příslušný ukazatel **🔒**.

Během programu se zobrazují aktuální informace o programu:

- Hotovo za dobu, resp. po začátku pracovního programu doba trvání programu
- a svítí ukazatele postupu programu.

Informace o následujících krocích programu a nastavení, která lze během programu ještě změnit, svítí s polovičním jasem.

Upozornění: Rozpoznání pěny

Jestliže navíc svítí ukazatel **👤**, zjistila pračka během pracovního programu příliš mnoho pěny, a poté automaticky zařadila máchací cykly navíc pro odstranění pěny.

Při příštím praní se stejným množstvím prádla snižte dávkování pracovního prostředku.

Pokud chcete program zabezpečit proti neúmyslné změně nastavení, aktivujte následujícím způsobem dětskou pojistku.

Dětská pojistka/ zablokování ovládání

🔒 3 sec

Pračku můžete zajistit proti neúmyslné změně nastavených funkcí.

Chcete-li **aktivaci/Deaktivaci** dětskou pojistku, klepněte na ovládacím panelu na cca 3 sekundy. Displej se změní na pln.

Pokud je volič programů otočen nebo poklepán na ovládacím panelu, zatímco je dětský zámek aktivní, displej krátce bliká a zazní zvukový signál. Program běží až do konce programu beze změny.

Upozornění

- Dětskou pojistku lze aktivovat v jakémkoli stavu spotřebiče.
- Dětská pojistka zůstane aktivovaná i po vypnutí pračky.
- Pokud dojde k vypnutí spotřebiče při probíhajícímu programu a aktivní dětské pojistce, bude po opětovném zapnutí program pokračovat.

Přidání prádla

Po spuštění programu můžete v případě potřeby přidat nebo vyjmout prádlo.

Za tímto účelem klepněte na ovládací políčko **▶**.

Ukazatel bliká. Spotřebič je ve stavu pauzy a kontroluje, zda lze doplnit prádlo.

Když ukazatel **👤** zhasne, lze doplnit prádlo. Dvířka se odblokují a lze je otevřít.

Pro pokračování programu znovu klepněte na **▶**. Program bude automaticky pokračovat.

Upozornění

- Při přidávání nenechávejte dvířka otevřená delší dobu – mohla by vytéct voda z prádla.

- Při velkém množství vody, vysoké teplotě nebo otáčejícím se bubnu zůstanou dvířka z bezpečnostních důvodů zablokovaná a přidání prádla není možné. Řiďte se pokyny na displeji.
- Indikace naplnění není při přidání aktivní.

Změna programu

Jestliže jste nedopatřením spustili nesprávný program, můžete program změnit následujícím způsobem:

1. Klepněte na ovládací políčko ▷■.
2. Zvolte jiný program.
3. A znovu klepněte na ▷■. Nový program začne od začátku.

Přerušení programu

U programů s vysokou teplotou:

1. Klepněte na ovládací políčko ▷■.
2. Pro vychladnutí prádla: Zvolte **máchání**.
3. A znovu klepněte na ▷■.

U programů s nízkou teplotou:

1. Klepněte na ▷■.
2. Zvolte **odstředění/odčerpání** nebo **odčerpání**.
3. A znovu klepněte na ▷■.

Konec programu při stop po máchání

Indikátor ▷■ bliká a předvolená rychlost odstředění a zbývající doba trvání programu jsou zobrazeny pro vybraný program.

Pokračujte kliknutím na program:

- dotkněte se ovládacího panelu sssss nebo ▷■ tippen oder
- změňte rychlost odstředování a potom klepněte na položku ▷■ nebo
- Volba nastavení Ochrana proti zmač.  potom se dotkněte tlačítka ▷■ nebo

- Otáčením voliče programů na hodnotu **odčerpání** a poté na ▷■

Konec programu

Na displeji svítí **Konec** a ukazatele ▷■ a @ zhasly.

Upozornění: Blikání ukazatele  vás upozorňuje, abyste co nejdříve nechali proběhnout program **čištění bubnu** nebo libovolný jiný program s teplotou praní minimálně 60 °C.

Vyjmutí prádla / vypnutí spotřebiče

1. Otevřete dvířka a vyjměte prádlo.
2. Vypněte spotřebič.
3. Zavřete přívod vody.

Upozornění: U modelů s AquaStop není nutné.

Upozornění

- Nezapomeňte v bubnu žádné prádlo. Při dalším praní by se mohlo prádlo srazit nebo by mohlo něco obarvit.
- Odstraňte z bubnu a gumové manžety případné předměty – nebezpečí koroze.
- Gumovou manžetu dosucha otřete.



- Dvířka a násypku nechte otevřené, aby mohla vyschnout zbytková voda.
- Počkejte vždy až na konec programu, protože jinak může být spotřebič ještě zablokovaný. Potom spotřebič zapněte a počkejte na odblokování.





Nastavení spotřebiče

Na ovládacím panelu s displejem můžete změnit následující nastavení:

- hlasitost upozorňujících signálů (např. na konci programu),
- hlasitost signálů ovládání,
- jas ovládacího panelu s displejem,
- zapnout/vypnout funkci připomenutí údržby bubnu.

Pro změnu nastavení musíte vždy nejprve aktivovat režim nastavení.

Aktivace režimu nastavení

1. Zapněte spotřebič. Zobrazí se nastavení pro aktuální program.
2. Klepněte na ovládací políčko . Je aktivovaný režim nastavení a svítí ukazatel upozorňujících signálů  a přednastavená hlasitost.

Nyní můžete změnit nastavení:



Změna hlasitosti signálů

Za tímto účelem klepněte na ovládací políčko $+$ nebo $-$ tolikrát, dokud na nezobrazí požadovaná hodnota nastavení pro hlasitost **upozorňujících signálů**:

Hodnoty nastavení:

- 0 vypnuté
- 1 tiché
- 2 střední
- 3 hlasité
- 4 velmi hlasité



Ukončení režimu nastavení nebo:

Znovu klepněte na . Svítí ukazatel **signálů ovládání** ) a přednastavená hlasitost.

Klepnutím na $+$ nebo $-$ nastavenou hodnotu (výše popsáním způsobem) změňte.

Ukončení režimu nastavení nebo:

Změna jasu dotykového displeje

Znovu klepněte na . Svítí ukazatel jasu dotykového displeje  a přednastavený jas.

Klepnutím na $+$ nebo $-$ nastavenou hodnotu změňte:

Hodnoty nastavení:

- 1 malý jas
- 2 normální jas
- 3 větší jas
- 4 intenzivní jas

Ukončení režimu nastavení nebo:

Zapnutí/vypnutí funkce připomenutí údržby bubnu

Znovu klepněte na . Svítí ukazatel funkce připomenutí čištění bubnu .

Klepnutím na $+$ nebo $-$ funkci připomenutí zapněte (on) nebo vypněte (off).

Ukončení režimu nastavení

Pro ukončení a uložení nastavení:

- počkejte cca 15 minut nebo
- naposledy klepněte na  nebo
- vypněte spotřebič. Zvolená nastavení budou účinná po příštím zapnutí.



Senzory

Množstevní automatika

Podle druhu prádla a náplně přizpůsobí množstevní automatika spotřebu vody optimálně pro každý program.

Systém kontroly rovnoměrného rozložení prádla

Automatický systém kontroly rovnoměrného rozložení prádla detekuje nevyváženost a opakovaným náběhem odstřeďování zajišťuje rovnoměrné rozložení prádla.

V případě velmi nerovnoměrného rozložení prádla se z bezpečnostních důvodů sníží rychlost odstřeďování nebo se odstřeďování neprovede.

Upozornění: Dejte do bubnu malé a velké kusy prádla. → *Strana 37*

VoltMonitor

V závislosti na modelu

Dvojtečka na ukazateli Hotovo za dobu:

- **bliká**, když momentálně došlo k poklesu napětí.
- **rychle bliká**, když byl během programu rozpoznán pokles napětí.



Upozornění: Poklesy napětí mohou způsobit např. prodloužení programu a/ nebo neuspokojivý výsledek odstřeďování.



Cistění a údržba



Varování

Nebezpečí ohrožení života!

Při kontaktu se součástmi pod napětím hrozí nebezpečí úrazu elektrickým proudem.

Vypněte spotřebič a vytáhněte síťovou zástrčku ze zásuvky.



Varování

Nebezpečí otravy!

Při používání čisticích prostředků obsahujících rozpouštědla, např. čisticího benzínu, mohou vznikat jedovaté páry.

Nepoužívejte čisticí prostředky obsahující rozpouštědla.

Pozor!

Poškození spotřebiče

Čisticí prostředky obsahující rozpouštědla, např. čisticí benzín, mohou poškodit povrchy a součásti spotřebiče.

Nepoužívejte čisticí prostředky obsahující rozpouštědla.

Takto zabráníte tvorbě biofilmu a nepříjemnému zápachu:

Upozornění

- Zajistěte důkladné větrání místnosti, ve které je pračka nainstalovaná.
- Nechte dvířka a násypku na prací prostředky mírně pootevřené, když pračku nepoužíváte.
- Občas perte pomocí programu na **bavlna 60 °C** při použití univerzálního pracího prášku.

Plášť pračky / ovládací panel

- Plášť a ovládací panel otřete měkkým vlhkým hadrem.
- Zbytky pracích prostředků ihned odstraňte.
- Čištění proudem vody je zakázáno.

Prací buben

Používejte čisticí prostředky bez chlóru, nepoužívejte ocelovou drátěnku.

Při zápachu v pračce, resp. pro čištění bubny nechte bez prádla proběhnout program **čištění bubny 90 °C**. Použijte univerzální prací prášek.

Odstraňování vodního kamene

Při správném dávkování pracího prostředku není odstraňování vodního kamene nutné. V případě potřeby ho provádějte podle údajů výrobce prostředku na odstraňování vodního kamene. Vhodné odstraňovače vodního kamene si můžete koupit na naší internetové stránce nebo u servisní služby. → *Strana 38*

Ucpané čerpadlo, nouzové vypuštění

⚠ Varování **Nebezpečí opaření!**

Prací roztok je při praní s vysokými teplotami horký. Při kontaktu s horkým pracím roztokem může dojít k opaření. Nechte prací roztok vychladnout.

1. Zavřete přívod vody, aby nepřitékala další voda a nemusela se vypustit čerpadlem.
2. Vypněte spotřebič. Vytáhněte síťovou zástrčku ze zásuvky.
3. Otevřete a sejměte krytku pro údržbu.

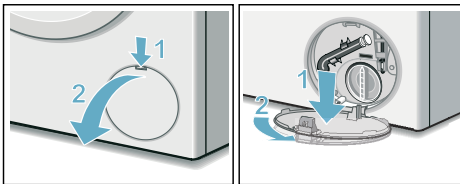

4. Vyndejte z držáku vypouštěcí hadici.

Vytáhněte uzavírací krytku, nechte prací roztok vytéct do vhodné nádoby.

Nasadte uzavírací krytku a vypouštěcí hadici nasadte do držáku.

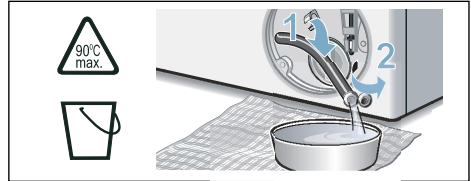

5. Opatrně odšroubujte krytku čerpadla, může vytékat zbytková voda. Vyčistěte vnitřní prostor, závit krytky čerpadla a těleso čerpadla. Oběžné kolo čerpadla musí mít možnost se otáčet. Krytku čerpadla nasadte zpět a zašroubujte. Držadlo musí být svisle.

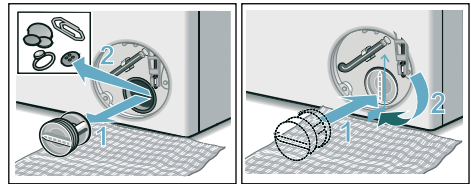

6. Nasadte krytku pro údržbu, nechte ji zaskočit a zavřete ji.

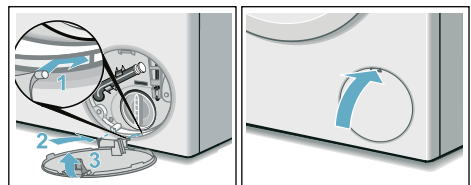

Upozornění: Abyste zabránili tomu, že při příštím praní odečte nevyužitý prací prostředek do odtoku: Nalijte 1 l vody do levé komory a spusťte program **odčerpání**.

Ucpaná odtoková hadice na sifonu

1. Spotřebič vypněte. Vytáhněte síťovou zástrčku ze zásuvky.
2. Povolte hadicovou objímku. Opatrně vytáhněte odtokovou hadici (zbytková voda).
3. Vyčistěte odtokovou hadici a hrdlo sifonu.

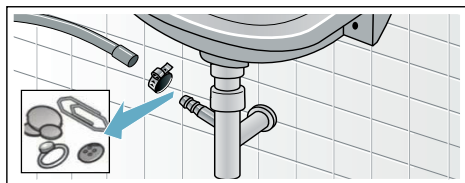

4. Nasadte opět odtokovou hadici a místo připojení zajistěte hadicovou sponou.

- b) U modelů Standard a Aqua-Secure vyčistěte sítko na zadní straně spotřebiče: Odmontujte hadici na zadní straně spotřebiče. Vyndejte sítko kleštěmi a vyčistěte je.

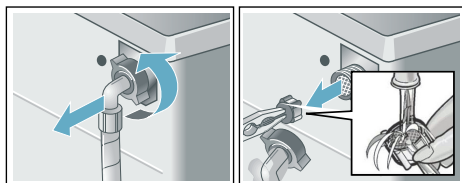

- c) Připojte hadici a zkontrolujte těsnost.

Ucpané sítko v přívodu vody

1. Snížení tlaku vody v přívodní hadici:
 - a) Zavřete přívod vody.
 - b) Zvolte libovolný program (kromě máchání/odstředění/odčerpání/odčerpání).
 - c) Spusťte program a nechte ho cca 40 sekund běžet.
 - d) Vypněte spotřebič.
 - e) Vytáhněte síťovou zástrčku ze zásuvky.
2. Čištění sítěk:
 - a) Odpojte hadici od přívodu vody. Vyčistěte sítko malým kartáčkem.

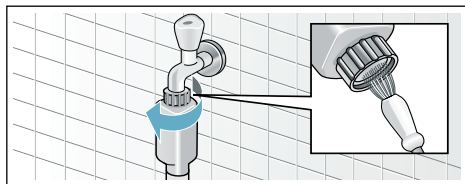

Co dělat v případě poruchy?

Nouzové odblokování

Např. při výpadku proudu

Po obnovení napájení pokračuje program dále.

Pokud byste chtěli přesto prádlo vyjmout, lze dvířka otevřít následujícím způsobem:

⚠ Varování

Nebezpečí opaření!

Při praní s vysokými teplotami může dojít při kontaktu s horkým pracím roztokem a prádlem k opaření. Případně prádlo nechte napřed vychladnout.

⚠ Varování

Nebezpečí poranění!

Při sáhnutí do točícího se bubnu si můžete poranit ruce. Nesahejte do točícího se bubnu. Počkejte, až se buben přestane točit.

Pozor!

Škody způsobené vodou

Vytékající voda může způsobit materiální škody.





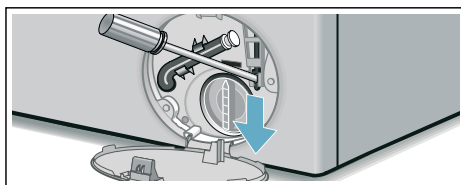

Neotevírejte dvířka, pokud je za sklem vidět voda.

1. Spotřebič vypněte. Vytáhněte síťovou zástrčku ze zásuvky.
2. Vypusťte prací roztok. → *Strana 33*
3. Pomocí náradí vytáhněte nouzové odblokování dolů a uvolněte ho. Pak lze dvířka otevřít.



Upozornění na displeji

Ukazatel	Příčina/odstranění
🔊 vyp.	Dvířka jsou odblokovaná, na konci programu nebo ve stavu pauzy, když lze doplnit prádlo.
Svítlí 🔊	<ul style="list-style-type: none"> ■ Během programu. Dvířka zablokovaná ■ Ve stavu pauzy: příliš vysoká teplota. Počkejte, dokud teplota neklesne. ■ Ve stavu pauzy: příliš vysoká rychlost odstředování. Počkejte, dokud se buben nezastaví. ■ Ve stavu pauzy: příliš vysoká hladina vody. Nelze přidávat prádlo. Pro pokračování programu klepněte na ▶🔊.
Bliká 🔊	<ul style="list-style-type: none"> ■ Pomalu: Dvířka nelze momentálně zablokovat nebo odblokovat. Je nutné počkat. ■ Rychle: Zavřete dvířka, protože může z prádla vytéct voda.
▶🔊 vyp.	Na konci programu, při otevřených dvířkách
Svítlí ▶🔊	Po spuštění programu
Bliká ▶🔊	Před spuštěním programu, ve stavu pauzy

Ukazatel	Příčina/odstranění
Svítil 	Příliš nízký tlak vody, může se prodloužit doba trvání programu.
Bliká 	Nepřítéká voda: <ul style="list-style-type: none"> ■ Otevřete úplně přívod vody. ■ Zalomená nebo přiskřípnutá přívodní hadice, ■ příp. vyčistěte sítko. → <i>Strana 34</i>
Svítil  3 sec	Aktivovaná dětská pojistka; deaktivujte ji. → <i>Strana 29</i>
Bliká  3 sec	Aktivovaná dětská pojistka, došlo k otočení voliče programů nebo klepnutí na ovládací políčko.
Bliká 	Nechte proběhnout program čištění bubnu 90 °C nebo některý program na 60 °C pro čištění a údržbu bubnu a vany pračky. Upozornění <ul style="list-style-type: none"> ■ Program nechte proběhnout bez prádla. ■ Použijte univerzální prací prášek nebo prací prášek s bělidly. Abyste zabránili tvorbě pěny, použijte pouze polovinu množství pracího prostředku doporučeného výrobcem pracího prostředku. Nepoužívejte prací prostředek na vlnu nebo pro jemné prádlo. ■ Zapnutí/vypnutí upozorňujícího signálu
Svítil 	Rozpoznáno příliš velké množství pěny, byly přidány máchací cykly navíc. Při příštím praní se stejným množstvím prádla snižte dávkování pracího prostředku.
E:60 střídavě s - 2b a Konec	Na konci programu. Nejedná se o závadu spotřebiče – kontrolní systém nevyváženosti přerušil odstředování kvůli nerovnoměrnému rozložení prádla. Rozmístěte v bubnu malé a velké kusy prádla. V případě potřeby nechte prádlo ještě jednou odstředit.
E:35 střídavě s - 10	Voda v zachytné vaně na dně, netěsnost spotřebiče. Zavřete přívod vody. Kontaktujte servisní službu! → <i>Strana 38</i>
E:36 střídavě s - 10	<ul style="list-style-type: none"> ■ Ucpané čerpadlo pracího roztoku. Vyčistěte čerpadlo pracího roztoku. → <i>Strana 33</i> ■ Ucpaná odtoková hadice/odtoková trubka. Vyčistěte odtokovou hadici u sifonu. → <i>Strana 34</i>
Jiná hlášení	Spotřebič vypněte, počkejte 5 sekund a znovu zapněte. Pokud se hlášení zobrazí znovu, zavolejte servisní službu. → <i>Strana 38</i>

Co dělat v případě poruchy?

Poruchy	Příčina/odstranění
Vytéká voda.	<ul style="list-style-type: none"> ■ Řádně upevněte nebo vyměňte odtokovou hadici. ■ Dotáhněte závit přívodní hadice.
Nenatéká voda. Nebyl spláchnutý prací prostředek.	<ul style="list-style-type: none"> ■ Spustili jste program? ■ Je otevřený přívod vody? ■ Není příp. ucpané sítko? Vyčistěte sítko. ■ Není zalomená nebo přiskřípnutá přívodní hadice?
Dvířka nelze otevřít.	<ul style="list-style-type: none"> ■ Je aktivní bezpečnostní funkce. Přerušení programu? ■ ☐ (Zastavení máchání = bez finálního odstředování) vybrané? ■ Dvířka lze otevřít pouze pomocí nouzového odblokování?
Program se nespustí.	<ul style="list-style-type: none"> ■ Spustili jste program nebo jste zvolili Hotovo za dobu? ■ Jsou zavřená dvířka? ■ Není aktivovaná dětská pojistka? Deaktivujte ji.
Krátké trhavé pohyby / pootočení bubnu po spuštění programu.	Nejedná se o závadu – po spuštění programu se mohou na základě interního testu motoru objevit krátké trhavé pohyby bubnu.
Prací roztok se neodčerpává.	<ul style="list-style-type: none"> ■ Vyčistěte čerpadlo pracího roztoku. ■ Vyčistěte odtokovou trubku a/nebo odtokovou hadici.
V bubnu není vidět voda.	Nejedná se o závadu – voda je mimo viditelnou oblast.
Výsledek odstředování není uspokojivý. Prádlo je mokré / příliš vlhké.	<ul style="list-style-type: none"> ■ Nejedná se o závadu – kontrolní systém nevyváženosti přerušil odstředování kvůli nerovnoměrnému rozložení prádla. Rozmístěte v bubnu malé a velké kusy prádla. ■ Nezvolili jste Ochrana proti zmač.? ■ Nezvolili jste příliš nízké otáčky?
Opakovaný náběh odstředování.	Nejedná se o závadu – systém kontroly rovnoměrného rozložení prádla se snaží vyrovnat nerovnoměrné rozložení prádla.
Program trvá déle než obvykle.	<ul style="list-style-type: none"> ■ Nejedná se o závadu – systém kontroly rovnoměrného rozložení prádla se snaží vyrovnat nerovnoměrné rozložení prádla opakovaným rozmístěním prádla. ■ Nejedná se o závadu – je aktivní systém kontroly pěny – přidá se jeden proces máchání.
Doba trvání programu se během pracího cyklu mění.	Nejedná se o závadu – průběh programu je optimalizován pro příslušný prací proces. Tak může dojít ke změně doby trvání, která je zobrazená na displeji.
Zbytková voda v levé komoře pro ošetřovací prostředky.	<ul style="list-style-type: none"> ■ Nejedná se o závadu – nedojde ke snížení účinnosti ošetřovacího prostředku.

Poruchy	Příčina/odstranění
Zápach v pračce.	Nechte proběhnout program čištění bubnu nebo bavlna 90 °C bez prádla. Použijte univerzální prací prášek nebo prací prášek s bělidly. Upozornění: Abyste zabránili tvorbě pěny, použijte pouze polovinu množství pracího prostředku doporučeného výrobcem pracího prostředku. Nepoužívejte prací prostředek na vlnu nebo pro jemné prádlo.
Na dotykovém displeji svítí ukazatel ☹️. Příp. z násypky na prací prostředky vytéká pěna.	Nepoužili jste příliš mnoho pracího prostředku? Smíchejte 1 polévkovou lžici aviváže s 1/2 l vody a směs nalijte do levé komory (nepoužívejte na outdoorové, sportovní a péřové textilie!). Při příštím prání snižte dávkování pracího prostředku.
Velká hlučnost, vibrace a „pochodování“ pračky při odstředování.	<ul style="list-style-type: none"> ■ Je spotřebič vyrovnaný do vodorovné polohy? Vyrovnajte spotřebič. ■ Jsou nožičky spotřebiče zajištěné? Zajistěte nožičky spotřebiče. ■ Jsou odstraněné přepravní pojistky? Odstraňte přepravní pojistky.
Dotykový displej během provozu nefunguje.	<ul style="list-style-type: none"> ■ Výpadek elektrického proudu? ■ Nezareagovaly pojistky? Zapněte/vyměňte pojistky. ■ Pokud se porucha vyskytne znovu, zavolejte servisní službu.
Zbytky pracího prostředku na prádle.	<ul style="list-style-type: none"> ■ Bezfosfátové prací prostředky ojedinele obsahují částice nerozpustné ve vodě. ■ Zvolte máchání nebo prádlo po vyprání vykartáčujte.
Ve stavu pauzy bliká ▷■■ a svítí ☹️.	<ul style="list-style-type: none"> ■ Příliš vysoká hladina vody. Nelze přidávat prádlo. Příp. ihned zavřete dvířka. ■ Pro pokračování programu klepněte na ▷■■.
Ve stavu pauzy bliká ▷■■ ☹️ nesvítí.	Dvířka jsou odblokovaná. Můžete přidat prádlo.
Nemůžete-li poruchu odstranit sami (po vypnutí/zapnutí) nebo je-li nutná oprava:	<ul style="list-style-type: none"> ■ Vypněte spotřebič a vytáhněte síťovou zástrčku ze zásuvky. ■ Zavřete přívod vody a zavolejte servisní službu.



Servisní služba

Nemůžete-li poruchu odstranit sami, obraťte se prosím na naši servisní službu.
→ Obálka

Vždy najdeme vhodné řešení, abychom předešli zbytečným návštěvám techniků. Servisní službě udejte číselné označení výrobku (E-Nr.) a výrobní číslo (FD) spotřebiče.

E-Nr. _____	FD _____
-------------	----------

E-Nr. Číselné označení výrobku
FD Výrobní číslo

Tyto údaje najdete *v závislosti na modelu: na vnitřní straně dvířek* / otevřené krytce pro údržbu* a na zadní straně spotřebiče.

Důvěřujte kompetentnosti výrobce.

Obraťte se na nás. Tím si zajistíte, že oprava bude provedena vyškolenými servisními techniky a s originálními náhradními díly.



Technické údaje

Rozměry:

85 x 60 x 59 cm

(výška x šířka x hloubka)

Hmotnost:

66 - 73 kg*

Síťová přípojka:

Jmenovité napětí:: 220-240 V / 50 Hz

Jmenovitý proud: 10 A

Jmenovitý výkon: 1900 - 2300 W

Tlak vody:

100 - 1000 kPa (1-10 bar)

*V závislosti na modelu



Záruka Aqua-Stop

pouze pro spotřebiče s Aqua-Stop

Navíc k nárokům na záruku vůči prodávajícímu vyplývajícím z kupní smlouvy a navíc k naší záruce na spotřebič poskytneme náhradu za následujících podmínek:

1. Pokud chybou našeho systému Aqua-Stop dojde ke škodám způsobeným vodou, nahradíme škody soukromým uživatelům.
2. Tato záruka platí po dobu životnosti spotřebiče.
3. Předpokladem nároku na záruku je odborné nainstalování a připojení spotřebiče s Aqua-Stop podle našeho návodu; zahrnuje také odborně provedené prodloužení Aqua-Stop (originální příslušenství). Naše záruka se nevztahuje na vadné přívody nebo armatury až k přípojce Aqua-Stop u přívodu vody.
4. Spotřebiče se systémem Aqua-Stop není v zásadě nutné mít během provozu pod dohledem, resp. je poté zajišťovat uzavřením přívodu vody. Pouze v případě delší nepřítomnosti v bytě, např. před několikátýdenní dovolenou, přívod vody uzavřete.

Záruka Aqua-Stop

pouze pro spotřebiče s Aqua-Stop

Navíc k nárokům na záruku vůči prodávajícímu vyplývajícím z kupní smlouvy a navíc k naší záruce na spotřebič poskytneme náhradu za následujících podmínek:

1. Pokud chybou našeho systému Aqua-Stop dojde ke škodám způsobeným vodou, nahradíme škody soukromým uživatelům.
2. Tato záruka platí po dobu životnosti spotřebiče.
3. Předpokladem nároku na záruku je odborné nainstalování a připojení spotřebiče s Aqua-Stop podle našeho návodu; zahrnuje také odborně provedené prodloužení Aqua-Stop (originální příslušenství).
Naše záruka se nevztahuje na vadné přívody nebo armatury až k přípojce Aqua-Stop u přívodu vody.
4. Spotřebiče se systémem Aqua-Stop není v zásadě nutné mít během provozu pod dohledem, resp. je poté zajišťovat uzavřením přívodu vody.
Pouze v případě delší nepřítomnosti v bytě, např. před několikátýdenní dovolenou, přívod vody uzavřete.

Objednávka opravy a poradenství při poruchách

CZ 251 095 546

Kontaktní údaje všech zemí najdete v příloženém seznamu zákaznických servisů.

BSH Hausgeräte GmbH

Carl-Wery-Straße 34

81739 München

GERMANY

siemens-home.bsh-group.com

Vyrobeno BSH Hausgeräte GmbH v licenci k ochranné známce Siemens AG.



9001313551 (9905)