

SIEMENS



Cuisinière

HL9S5A3.0

siemens-home.bsh-group.com/welcome

[fr] Notice d'utilisation

Register
your
product
online

Table des matières

 Utilisation conforme	4	 Fonction Move	21
 Précautions de sécurité importantes	5	Conseils pour l'utilisation de récipients.	21
Ampoule halogène.	7	Activer	21
 Causes de dommages	7	Désactiver.	21
Table de cuisson	7	 Fonctions temps	22
Endommagements du four.	7	Programmation du temps de cuisson.	22
Endommagements du tiroir-socle.	8	Le minuteur.	22
 Protection de l'environnement	8	 Fonction PowerBoost	23
Économie d'énergie	8	Activer	23
Conseils pour économiser l'énergie.	9	Désactiver.	23
Élimination écologique.	9	 Sécurité-enfants	23
 Cuisson par induction	10	Activer et désactiver la sécurité-enfants	23
Avantages lors de la cuisson par induction	10	Sécurité-enfants automatique	23
Récipients	10	 Anti-effacement	24
 Installation et branchement	11	 Coupure de sécurité automatique	24
Raccordement électrique.	11	 Réglages de base	24
Démontage de l'appareil	11	Pour accéder aux réglages de base :	25
Placer la cuisinière à l'horizontale	11	 Indication de la consommation d'énergie	26
Meubles adjacents.	11	 Test des récipients	27
Fixation murale.	11	 Power-Manager	27
Mesures à respecter au cours du transport	11	 Utilisation de l'appareil	28
 Présentation de l'appareil	12	Allumer et éteindre l'appareil	28
Généralités.	12	Réglage du mode de cuisson et de la température ..	28
Zone de cuisson	12	Chauffage rapide	28
Bandeau de commande.	13	 Fonctions temps	29
Compartiment de cuisson	15	Réglage de la durée.	29
 Accessoires	15	Réglage de la fin	29
Accessoires fournis	15	Réglage de la minuterie	30
Insertion de l'accessoire.	15	Réglage de l'heure	31
Accessoires en option	16	 Sécurité-enfants	31
 Avant la première utilisation	17	Activation et désactivation	31
Première mise en service.	17	 Réglages de base	32
Nettoyer le compartiment de cuisson et les accessoires	17	Liste des réglages de base	32
17		Modifier les réglages de base	33
 Utilisation de l'appareil	17	 Nettoyage	33
Allumer et éteindre la table de cuisson	17	Produit nettoyants.	33
Régler la zone de cuisson	17	Surfaces du compartiment de cuisson.	35
Conseils de cuisson.	18	Maintenir l'appareil propre	36
 Zone combinée	20		
Indications concernant les ustensiles.	20		
Activer	20		
Désactiver	20		

Aide au nettoyage humidClean	37
Régler l'aide au nettoyage	37
Nettoyer le compartiment de cuisson après utilisation . .	37
 Supports	38
Décrocher et accrocher les supports	38
 Porte de l'appareil	38
Décrocher et accrocher la porte du four	38
Dépose et pose des vitres de la porte	39
Plus de sécurité au niveau de la porte	39
 Questions fréquentes et réponses (FAQ)	40
 Anomalies, que faire ?	41
Remédier soi-même aux dérangements	42
Changer l'ampoule au plafond dans le compartiment de cuisson	42
 Service après-vente	43
Numéro E et numéro FD	43
 Programmes	43
Vaisselle	43
Préparation du mets	43
Programmes	44
Réglage d'un programme	44
 Testés pour vous dans notre laboratoire	45
Indications générales	45
Gâteaux et pâtisseries	46
Soufflés et gratins	50
Volaille, viande et poisson	50
Légumes et garnitures	53
Yaourt	53
L'acrylamide dans l'alimentation	53
Déshydratation	54
Mise en conserve	54
Laisser lever la pâte	55
Décongélation	55
Plats tests	56

Vous trouverez des informations supplémentaires concernant les produits, accessoires, pièces de rechange et services sur Internet sous : **www.siemens-home.bsh-group.com** et la boutique en ligne : **www.siemens-home.bsh-group.com/eshops**

Utilisation conforme

Lire attentivement ce manuel. Ce n'est qu'alors que vous pourrez utiliser votre appareil correctement et en toute sécurité. Conserver la notice d'utilisation et de montage pour un usage ultérieur ou pour le propriétaire suivant.

Les images de cette notice sont proposées à titre indicatif.

Contrôler l'état de l'appareil après l'avoir déballé. Ne pas le raccorder s'il présente des avaries de transport.

Seul un expert agréé peut raccorder l'appareil sans fiche. La garantie ne couvre pas les dommages résultant d'un mauvais raccordement.

Cet appareil est destiné exclusivement à une utilisation domestique et non professionnelle. Utiliser l'appareil uniquement pour préparer des aliments et des boissons. Le processus de cuisson doit être effectué sous surveillance. Un processus de cuisson court doit être surveillé sans interruption. Utiliser l'appareil uniquement dans des pièces fermées.

Cet appareil est conçu pour une utilisation jusqu'à une altitude maximale de 4 000 m.

Cet appareil est conçu exclusivement pour une utilisation avec une minuterie externe ou une télécommande.

N'utilisez pas de protections inappropriées ou de grilles de protection enfants. Ces dispositifs peuvent conduire à des accidents.

Cet appareil peut être utilisé par des enfants de 8 ans ou plus et par des personnes dotées de capacités physiques, sensorielles ou mentales réduites ou disposant de connaissances ou d'expérience insuffisantes, sous la surveillance d'un tiers responsable de leur sécurité ou bien lorsqu'ils ont reçu des instructions liées à l'utilisation de l'appareil en toute sécurité et qu'ils ont intégré les risques qui en résultent.

Les enfants ne doivent pas jouer avec l'appareil. Le nettoyage et l'entretien effectué par l'utilisateur ne doivent pas être accomplis par des enfants, sauf s'ils sont âgés de 15 ans et plus et qu'un adulte les surveille.

Les enfants de moins de 8 ans doivent être tenus à distance de l'appareil et du cordon d'alimentation.

Les personnes portant un stimulateur cardiaque ou un dispositif médical similaire doivent prêter une attention toute particulière lorsqu'elles utilisent des plaques de cuisson à induction ou qu'elles se trouvent à proximité de plaques de cuisson à induction en fonctionnement. Consulter un médecin ou le fabricant du dispositif pour s'assurer que celui-ci est conforme à la réglementation en vigueur et en connaître les incompatibilités éventuelles.

Assurez-vous de toujours insérer les accessoires dans le bon sens dans le compartiment de cuisson. → "Accessoires" à la page 15

Précautions de sécurité importantes

Mise en garde – Risque d'incendie !

- Tout objet inflammable entreposé dans le compartiment de cuisson peut s'enflammer. Ne jamais entreposer d'objets inflammables dans le compartiment de cuisson. Ne jamais ouvrir la porte de l'appareil lorsqu'il s'en dégage de la fumée. Éteindre l'appareil et débrancher la fiche secteur ou enlever le fusible dans le boîtier à fusibles.
- Il se produit un courant d'air lors de l'ouverture de la porte de l'appareil. Le papier sulfurisé peut toucher les résistances chauffantes et s'enflammer. Ne jamais poser de papier sulfurisé non attaché sur un accessoire lors du préchauffage. Toujours déposer un plat ou un moule de cuisson sur le papier sulfurisé pour le lester. Recouvrir uniquement la surface nécessaire de papier sulfurisé. Le papier sulfurisé ne doit pas dépasser des accessoires.
- L'huile et la graisse chaude s'enflamment rapidement. Ne jamais laisser l'huile et la graisse chaude sans surveillance. Ne jamais éteindre le feu avec de l'eau. Éteindre le foyer. Etouffer les flammes prudemment avec un couvercle, une couverture ou similaire.
- Les foyers deviennent très chauds. Ne jamais poser des objets inflammables sur la table de cuisson. Ne pas conserver des objets sur la table de cuisson.

- L'appareil peut devenir extrêmement chaud et des matériaux inflammables peuvent facilement provoquer un incendie. N'entrez pas ou n'utilisez aucun objet inflammable (par ex., aérosols, produits nettoyants) sous le four ou à proximité de celui-ci. N'entrez pas ou n'utilisez aucun objet inflammable à l'intérieur du four ou sur celui-ci.
- Les surfaces du tiroir-socle peuvent devenir particulièrement chaudes. Ne conservez, dans le tiroir, que les accessoires du four. Les objets inflammables et combustibles ne doivent pas être conservés dans le tiroir-socle.
- La table de cuisson se coupe automatiquement et ne peut plus être réglée. Elle peut ultérieurement se mettre en service involontairement. Couper le fusible dans la boîte à fusibles. Appeler le service après-vente.

Mise en garde – Risque de brûlure !

- L'appareil devient très chaud. Ne jamais toucher les surfaces intérieures chaudes du compartiment de cuisson ni les résistances chauffantes. Toujours laisser l'appareil refroidir. Tenir les enfants éloignés. Cet appareil et ses parties accessibles deviennent chauds pendant leur utilisation. Il convient de veiller à ne pas toucher les éléments chauffants. Il convient de maintenir à distance les enfants de moins de 8 ans à moins qu'ils ne soient sous une surveillance continue.
- Les récipients ou les accessoires deviennent très chauds. Toujours utiliser des maniques pour retirer le récipient ou les accessoires du compartiment de cuisson.
- Les vapeurs d'alcool peuvent s'enflammer dans un compartiment de cuisson chaud. Ne jamais préparer de plats contenant de grandes quantités de boissons fortement alcoolisées. Utiliser uniquement de petites quantités de boissons fortement alcoolisées. Ouvrir la porte de l'appareil avec précaution.
- Les foyers et leurs alentours (notamment lorsque des cadres sont présents sur les surfaces de cuisson), deviennent très chauds. Ne jamais toucher les surfaces chaudes. Éloigner les enfants.
- Pendant le fonctionnement, les surfaces de l'appareil sont chaudes. Ne touchez pas les surfaces chaudes. Éloignez les enfants de l'appareil.

- Le foyer chauffe, mais l'affichage ne fonctionne pas. Couper le fusible dans la boîte à fusibles. Appeler le service après-vente.
- L'appareil devient chaud pendant le fonctionnement. Laisser refroidir l'appareil avant son nettoyage.
- Les objets en métal deviennent très rapidement brûlants lorsqu'ils sont posés sur la table de cuisson. Ne jamais poser d'objets en métal tels que des couteaux, fourchettes, cuillères et couvercles sur la table de cuisson.
- Après chaque utilisation, éteignez toujours la plaque de cuisson à l'aide de l'interrupteur principal. N'attendez pas que la plaque de cuisson se déconnecte automatiquement du fait qu'il n'y ait pas de récipient.

⚠ Mise en garde – Risque de brûlures !

- Les éléments accessibles deviennent chauds pendant le fonctionnement. Ne jamais toucher les éléments chauds. Eloigner les enfants.
- De la vapeur chaude peut s'échapper lorsque vous ouvrez la porte de l'appareil. La vapeur n'est pas visible selon sa température. Ne pas se placer trop près de l'appareil lors de l'ouverture. Ouvrir prudemment la porte de l'appareil. Eloigner les enfants.
- La présence d'eau dans un compartiment de cuisson chaud peut générer de la vapeur d'eau chaude. Ne jamais verser d'eau dans le compartiment de cuisson chaud.

⚠ Mise en garde – Risque de blessure !

- Un verre de porte d'appareil rayé peut se fendre. Ne pas utiliser de racloir à verre, ni de produit de nettoyage agressif ou abrasif.
- En cas de cuisson au bain marie, la plaque de cuisson et le récipient de cuisson peuvent éclater en raison d'une surchauffe. Le récipient de cuisson dans le bain marie ne doit pas toucher directement le fond de la casserole remplie d'eau. Utiliser uniquement de la vaisselle résistante à la chaleur.
- Les casseroles peuvent se soulever brusquement dû à du liquide se trouvant entre le dessous de la casserole et le foyer. Maintenir toujours le foyer et le dessous de la casserole secs.

- Si l'appareil est posé sur un socle sans le fixer, il peut glisser du socle. L'appareil doit être relié solidement au socle.
- Vous risquez de vous blesser si vous heurtez la porte de l'appareil ouverte. La porte de l'appareil doit être fermée pendant et après le fonctionnement.

⚠ Mise en garde – Risque de basculement !

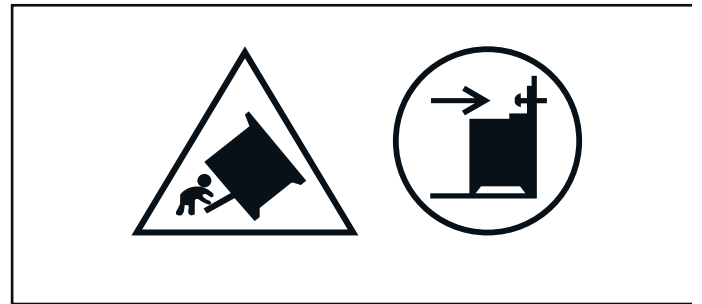

Avertissement : Afin d'éviter un basculement de l'appareil, il convient de mettre en place une protection anti-renversement. Veuillez lire la notice de montage.

⚠ Mise en garde – Risque de choc électrique !

- Tenter de réparer vous-même l'appareil est dangereux. Seul un technicien du service après-vente formé par nos soins est habilité à effectuer des réparations et à remplacer des câbles d'alimentation défectueux. Si l'appareil est défectueux, débrancher la fiche secteur ou enlever le fusible dans le tableau électrique. Appeler le service après-vente.
- L'isolation des câbles des appareils électroménagers peut fondre au contact des pièces chaudes de l'appareil. Ne jamais mettre le câble de raccordement des appareils électroménagers en contact avec des pièces chaudes de l'appareil.
- De l'humidité qui pénètre peut occasionner un choc électrique. Ne pas utiliser de nettoyeur haute pression ou de nettoyeur à vapeur.
- Un appareil défectueux peut provoquer un choc électrique. Ne jamais mettre en service un appareil défectueux. Débrancher la fiche secteur ou enlever le fusible dans le boîtier à fusibles. Appeler le service après-vente.
- Les fêlures et cassures dans la vitrocéramique peuvent occasionner des chocs électriques. Couper le fusible dans la boîte à fusibles. Appeler le service après-vente.

- Lorsque vous débranchez l'appareil du secteur, cela peut occasionner des tensions résiduelles. Seul un spécialiste est habilité à raccorder l'appareil.

Ampoule halogène

⚠ Mise en garde – Risque de brûlure !

Les lampes du compartiment de cuisson deviennent très chaudes. Le risque de brûlure persiste encore un certain temps après les avoir éteintes. Ne touchez pas au cache en verre. Évitez tout contact avec la peau lors du nettoyage.

⚠ Mise en garde – Risque de choc électrique !

Lors du remplacement de l'ampoule du compartiment de cuisson, les contacts du culot de l'ampoule sont sous tension. Retirer la fiche secteur ou couper le fusible dans le boîtier à fusibles avant de procéder au remplacement.

Causes de dommages

Table de cuisson

Attention !

- Les bases rugueuses des récipients peuvent rayer la plaque de cuisson.
- Ne jamais placer de récipient vide sur les zones de cuisson. Ils risquent d'entraîner des dommages.
- Ne pas placer de récipients chauds sur le bandeau de commande, les zones d'indicateurs ou le cadre de la plaque. Ils risquent de provoquer des dommages.
- La chute d'objets durs ou pointus sur la plaque de cuisson peut entraîner des dégâts.
- Le papier aluminium et les récipients en plastique fondent sur les zones de cuisson chaudes. L'utilisation de lames de protection n'est pas recommandée sur les plaques de cuisson.

Aperçu

Dans le tableau suivant, vous trouverez les dommages les plus fréquents :

Domages	Cause	Mesure
Taches	Aliments débordés.	Retirez immédiatement les aliments débordés avec un racloir à verre.
	Détergents inappropriés.	Utilisez exclusivement des détergents appropriés pour ce type de table de cuisson.
Rayures	Sel, sucre et sable.	N'utilisez pas la table de cuisson comme surface de rangement ou de travail.
	Les fonds de récipients rugueux éraflent la table de cuisson.	Vérifiez vos ustensiles.
Décolorations	Détergents inappropriés.	Utilisez exclusivement des détergents appropriés pour ce type de table de cuisson.
	Frottement des récipients.	Soulevez les casseroles et les poêles pour les déplacer.
Écaillage	Sucre, aliments à forte teneur en sucre.	Retirez immédiatement les aliments débordés avec un racloir à verre.

Endommagements du four

Attention !

- Accessoires, feuille, papier cuisson ou récipient sur le fond du compartiment de cuisson : Ne posez pas d'accessoires sur le fond du compartiment de cuisson. Ne recouvrez pas le fond du compartiment de cuisson d'une feuille, quel que soit le type, ni de papier cuisson. Ne placez pas de récipient sur le fond du compartiment de cuisson si vous avez réglé une température supérieure à 50 °C. Cela crée une accumulation de chaleur. Les temps de cuisson ne correspondent plus et l'émail sera endommagé.
- Feuille d'aluminium : Une feuille d'aluminium placée dans le compartiment de cuisson ne doit pas entrer en contact avec la vitre de la porte. Cela peut conduire à des décolorations définitives sur la vitre de la porte

- Eau dans le compartiment de cuisson chaud : Ne versez jamais d'eau dans le compartiment de cuisson chaud. Cela produit de la vapeur d'eau. Le changement de température peut occasionner des dommages sur l'émail.
- Humidité dans le compartiment de cuisson : si de l'humidité subsiste longtemps dans le compartiment de cuisson, cela peut entraîner une corrosion. Laissez sécher le compartiment de cuisson après utilisation. Ne conservez pas d'aliments humides dans le compartiment de cuisson pendant une longue durée. Ne stockez pas d'aliments dans le compartiment de cuisson.

- Refroidissement avec la porte de l'appareil ouverte : lorsque vous avez utilisé l'appareil à haute température, laissez refroidir le compartiment de cuisson uniquement la porte fermée. Ne coincez rien dans la porte de l'appareil. Même si la porte n'est qu'en partie ouverte, les façades des meubles voisins peuvent s'endommager avec le temps. Laissez refroidir le compartiment de cuisson porte ouverte uniquement lorsque la cuisson a créé beaucoup d'humidité.
- Jus de fruits : Ne garnissez pas trop la plaque à pâtisserie en cas de gâteaux aux fruits très juteux. Le jus de fruits qui goutte de la plaque laisse des taches définitives. Utilisez de préférence la lèchefrite à bords hauts.
- Joint de porte fortement encrassé : si le joint est fortement encrassé, la porte de l'appareil ne ferme plus correctement lors du fonctionnement. La façade des meubles voisins peut être endommagée. Veillez à ce que le joint soit toujours propre. N'utilisez jamais l'appareil avec un joint endommagé ou sans joint. → "Nettoyage" à la page 33
- Porte de l'appareil utilisée comme surface d'assise ou support : il est interdit de grimper, de s'asseoir et de s'accrocher à la porte de l'appareil. Ne pas déposer de récipients ou des accessoires sur la porte de l'appareil.
- Introduire l'accessoire : Selon le modèle d'appareil, les accessoires peuvent rayer la vitre en fermant la porte. Introduire les accessoires toujours jusqu'en butée dans le compartiment de cuisson.
- Transporter l'appareil : Ne transportez ou ne portez pas l'appareil par la poignée de la porte. La poignée ne supportera pas le poids de l'appareil et risque de se casser.
- Grillades : Pour des grillades, n'enfournez la plaque à pâtisserie ou la lèchefrite pas plus haut que le niveau 3. Elle se déforme par la forte chaleur et endommage l'émail lors du défournement. Ne grillez au niveau 4 et 5 que directement sur la grille.

Endommagements du tiroir-socle

Attention !

Ne placez aucun objet chaud dans le tiroir-socle. Cela pourrait endommager le tiroir-socle.

Protection de l'environnement

Votre nouvel appareil est d'une très grande efficacité énergétique. Vous trouverez ici des conseils comment vous pouvez économiser encore plus d'énergie lors de l'utilisation de l'appareil et comment correctement éliminer l'appareil.

Économie d'énergie

- Préchauffez l'appareil uniquement si cela est indiqué dans la recette ou dans les tableaux de la notice d'utilisation.
- Laissez décongeler les plats cuisinés congelés avant de les placer dans le compartiment de cuisson.

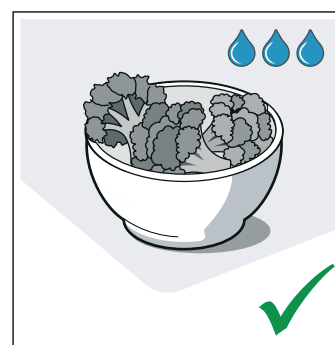
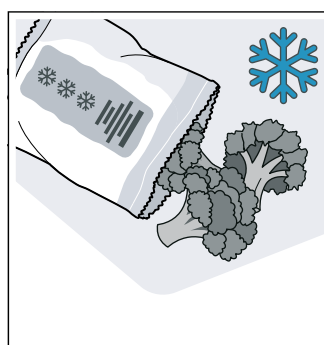

- Utilisez des moules de couleur foncée, laqués noirs ou émaillés. Ces types de moules absorbent bien la chaleur.

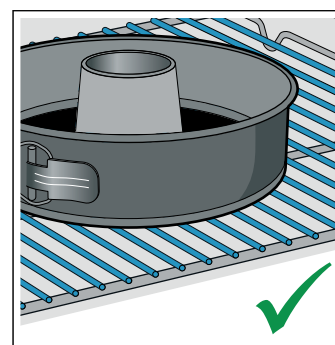
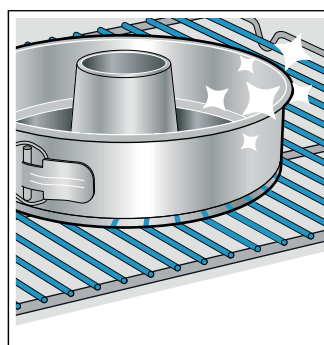

- Retirez du compartiment de cuisson tous les accessoires qui ne sont pas nécessaires.

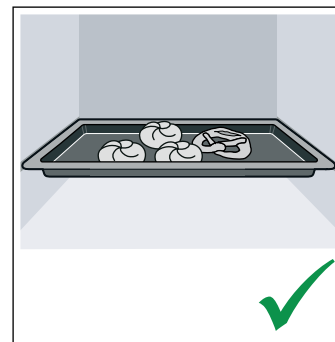
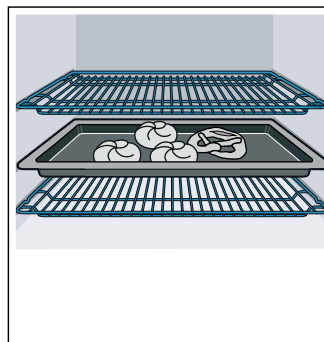

- Ouvrez le moins possible la porte de l'appareil pendant le fonctionnement.

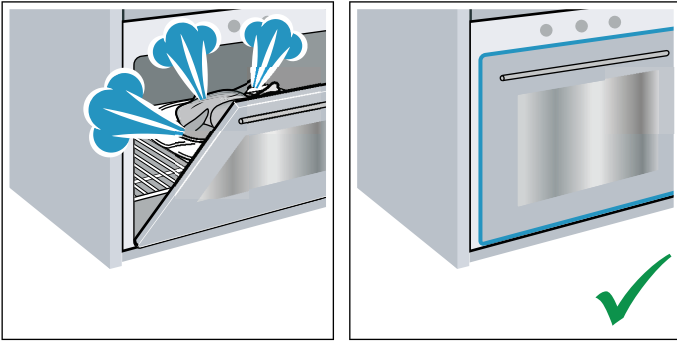

- Si vous souhaitez faire cuire plusieurs gâteaux, faites-les cuire les uns après les autres. Le compartiment de cuisson est encore chaud. Le temps de cuisson diminue au deuxième gâteau. Vous pouvez aussi placer 2 moules à cake côte à côte dans le compartiment de cuisson.

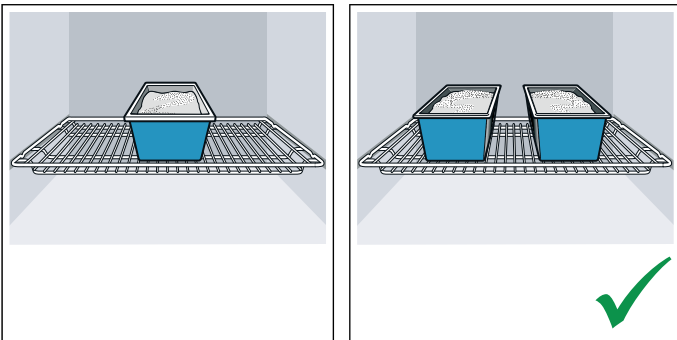

- Si les temps de cuisson sont assez longs, vous pouvez éteindre l'appareil 10 minutes avant la fin du temps de cuisson, puis terminer la cuisson grâce à la chaleur résiduelle.

Conseils pour économiser l'énergie

- Utiliser toujours le couvercle correspondant à chaque casserole. La cuisine sans couvercle consomme plus d'énergie. Utiliser un couvercle en verre qui permet de contrôler la cuisson sans avoir à le soulever.
- Utiliser des récipients dont le fond est plat. Les fonds qui ne sont pas plats consomment davantage d'énergie.
- Le diamètre du fond des récipients doit correspondre à la taille de la zone de cuisson. Attention : les fabricants de récipients indiquent généralement le diamètre supérieur du récipient, qui est souvent plus grand que le diamètre du fond du récipient.
- Utiliser un petit récipient pour de petites quantités. Un grand récipient peu rempli consomme beaucoup d'énergie.
- Pour cuisiner, utiliser peu d'eau. Cela permet d'économiser de l'énergie et de conserver toutes les vitamines et tous les minéraux des légumes.
- Sélectionner le niveau de puissance le plus bas pour maintenir la cuisson. Un niveau de puissance trop élevé gaspille de l'énergie.

Élimination écologique



Éliminez l'emballage en respectant l'environnement.

Cet appareil est marqué selon la directive européenne 2012/19/UE relative aux appareils électriques et électroniques usagés (waste electrical and electronic equipment - WEEE). La directive définit le cadre pour une reprise et une récupération des appareils usagés applicables dans les pays de la CE.

Cuisson par induction

Avantages lors de la cuisson par induction

La cuisson par induction est totalement différente de la cuisson traditionnelle, la chaleur étant directement générée dans le récipient. Cela présente de fait une série d'avantages :

- Gain de temps lors de la cuisson et du rôtissage.
- Économie d'énergie.
- Entretien et nettoyage plus faciles. Les aliments qui ont débordé ne brûlent pas aussi rapidement.
- Contrôle de chaleur et sécurité ; la table de cuisson augmente ou réduit immédiatement le débit thermique après chaque commande. La zone de cuisson par induction cesse de produire de la chaleur si le récipient est retiré sans avoir été désactivée au préalable.

Récipients

Utilisez uniquement des ustensiles ferromagnétiques pour la cuisson par induction, par exemple :

- Ustensiles en acier émaillé
- Ustensiles en fonte
- Ustensiles spéciaux appropriés à l'induction en inox.

Pour vérifier si les récipients sont appropriés pour la cuisson par induction, vous pouvez consulter le chapitre → "Test des récipients".

Pour obtenir un bon résultat de cuisson, la zone ferromagnétique du fond du récipient doit correspondre à la dimension du foyer. Si le récipient n'est pas détecté sur un foyer, essayez de nouveau sur un foyer d'un diamètre plus petit.

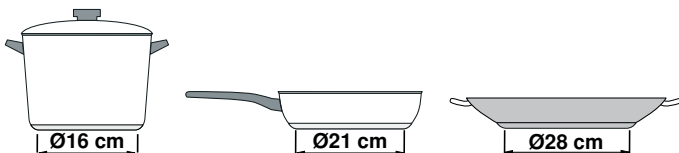

Il existe un autre type de récipients pour la cuisson par induction, dont le fond n'est pas entièrement ferromagnétique :

- Si le fond de l'ustensile n'est que partiellement ferromagnétique, seule la zone ferromagnétique se réchauffe. La distribution de chaleur peut donc ne pas être homogène. La zone non-ferromagnétique peut présenter une température trop basse pour la cuisson.

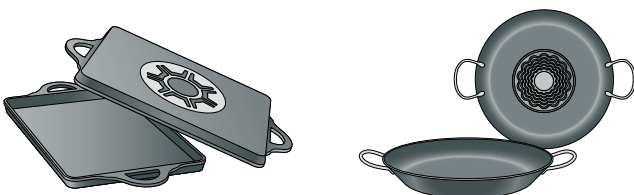

- Si le fond de l'ustensile contient entre autres de l'aluminium, cela réduit aussi la surface ferromagnétique. Il se peut que cet ustensile ne chauffe pas correctement ou il pourrait même ne pas être détecté.

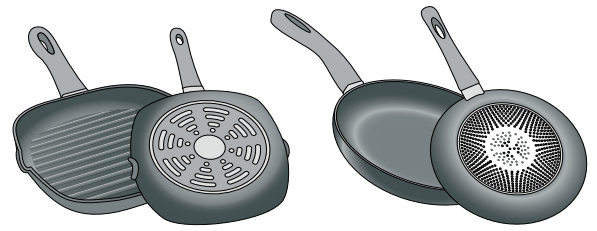

Récipients non appropriés

Ne jamais utiliser de récipients en :

- acier fin normal
- verre
- argile
- cuivre
- aluminium

Caractéristiques du fond du récipient

La qualité du fond du récipient peut influencer le résultat de cuisson. Utilisez des casseroles et poêles fabriqués dans des matériaux permettant de diffuser la chaleur, comme les récipients "sandwich" en acier inoxydable, qui permettent de répartir la chaleur de manière uniforme, tout en économisant du temps et de l'énergie.

Utilisez des ustensiles avec un fond plat, les fonds de récipient inégaux compromettent l'apport de chaleur.

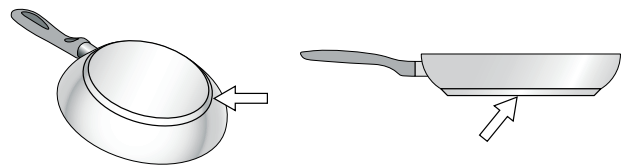

Absence de récipient ou taille non adaptée

Si le récipient n'est pas posé sur la zone de cuisson choisie, ou si celui-ci n'est pas dans le matériau ou de la taille adéquat(e), le niveau de puissance visualisé sur l'indicateur de la zone de cuisson clignotera. Poser le récipient adapté pour faire cesser le clignotement. Après 90 secondes, la zone de cuisson s'éteint automatiquement.

Récipients vides ou à fond mince

Ne pas chauffer les récipients vides ni utiliser ceux à fond mince. Bien que la plaque de cuisson soit dotée d'un système interne de sécurité, un récipient vide peut chauffer tellement rapidement que la fonction "désactivation automatique" n'a pas le temps de réagir et peut alors atteindre une température très élevée. La base du récipient peut fondre et endommager le verre de la plaque. Dans ce cas, ne pas toucher le récipient et éteindre la zone de cuisson. Si, après avoir refroidi, celle-ci ne fonctionne plus, contacter le service technique.

Détection du récipient

Chaque foyer possède une limite inférieure pour la détection du récipient, celle-ci dépend du diamètre ferromagnétique et du matériau du fond du récipient. Pour cette raison, utilisez toujours le foyer qui correspond le mieux au diamètre du fond du récipient.

Installation et branchement

N'installez pas l'appareil derrière une porte de meuble ni derrière une porte décorative. Il existe un risque de surchauffe.

Raccordement électrique

Seul du personnel qualifié et agréé peut raccorder l'appareil. Les prescriptions du fournisseur d'électricité compétent doivent impérativement être respectées.

Tout droit à la garantie sera annulé en cas de raccordement incorrect de l'appareil.

Attention !

Votre appareil doit être branché fixement au réseau électrique avec le câble existant.

Sauf en cas d'endommagement, ne retirez jamais le câble de l'appareil et ne le remplacez jamais par un câble avec/sans fiche !

Attention !

Si le cordon d'alimentation électrique est endommagé, il doit être remplacé par le fabricant, son service après-vente ou un autre professionnel qualifié.

Mise en garde – Danger de mort !

Risque d'électrocution en cas de contact avec des composants sous tension.

- Saisissez la fiche uniquement avec les mains sèches.
- Retirez le cordon électrique uniquement directement par la fiche et jamais par le cordon, car celui-ci pourrait alors être endommagé.
- Ne débranchez jamais la fiche pendant le fonctionnement.

Observez les consignes suivantes et assurez-vous que les points suivants sont respectés :

Remarques

- La fiche mâle et la prise de courant vont ensemble.
 - Les fils du cordon présentent une section suffisante.
 - Le système de mise à la terre est correctement installé.
 - L'opération du changement du cordon électrique (si nécessaire) doit impérativement être effectuée par un électricien agréé. Vous pouvez obtenir un cordon électrique de rechange auprès du service après-vente.
 - N'utilisez pas de fiches / prises multiples ni de câbles prolongateurs.
 - En cas d'utilisation d'un disjoncteur différentiel, n'utilisez qu'un type de disjoncteur arborant le symbole .
- Seul ce symbole garantit que les prescriptions actuellement en vigueur seront remplies.
- La fiche mâle reste à tout moment accessible.
 - Le cordon électrique n'est pas plié, pincé, modifié, coupé.
 - Le cordon électrique n'est pas en contact avec des sources de chaleur.

Pour l'installateur

- Un dispositif de coupure omnipolaire avec une ouverture de contact d'au moins 3 mm, doit être présent côté installation. Ceci n'est pas nécessaire en cas de raccordement par un connecteur si celui-ci est accessible pour l'utilisateur.
- Sécurité électrique : la cuisinière est un appareil de la classe de protection I et ne doit être utilisée qu'en liaison avec le raccordement du conducteur de protection.
- Pour raccorder l'appareil, utiliser un câble du type H 05 VV-F ou équivalent.

Démontage de l'appareil

Débranchez l'appareil du réseau électrique.

Mise en garde – Risque d'électrocution !

Lorsque vous débranchez l'appareil du secteur, cela peut occasionner des tensions résiduelles. Seul un spécialiste est habilité à raccorder l'appareil.

Placer la cuisinière à l'horizontale

Placez la cuisinière directement sur le sol.

1. Retirer le tiroir de rangement et l'extraire par le haut. Le socle est doté de pieds de réglage à l'avant et à l'arrière.
2. Avec un clé à fourche, réglez les pieds plus haut ou plus bas selon les besoins, jusqu'à ce que la cuisinière soit placée à l'horizontale (fig. A).
3. Réintroduire le tiroir de rangement (fig. B).

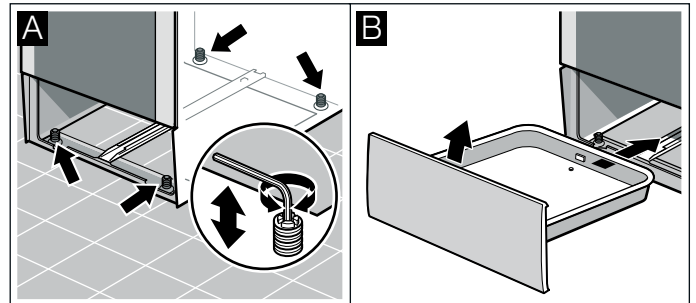

Meubles adjacents

Les meubles adjacents ne doivent pas être constitués de matériaux inflammables. Les façades des meubles adjacents doivent pouvoir résister à une température d'au moins 90°C.

Fixation murale

Afin que la cuisinière ne puisse pas basculer, vous devez la fixer au mur à l'aide de l'équerre jointe. Veuillez respecter la notice de montage pour la fixation murale.

Mesures à respecter au cours du transport

Fixez toutes les parties mobiles à l'intérieur et au-dessus de l'appareil avec un ruban adhésif qui peut être retiré sans laisser de traces. Insérez les différents accessoires (par ex. plaque de four) avec du carton fin

sur les bords dans les gradins correspondants, afin d'éviter d'endommager l'appareil. Placez du carton ou autre protection similaire entre la face avant et la face arrière afin d'éviter tout choc contre le côté intérieur de la porte vitrée. Fixez la porte et, le cas échéant, le couvercle supérieur au flanc de l'appareil avec du ruban adhésif.

Conservez l'emballage d'origine de l'appareil. Transportez l'appareil en position verticale. Veuillez respecter les flèches de transport situées sur l'emballage.

Si l'emballage d'origine n'est plus disponible

Emballer l'appareil dans un emballage de protection afin de pouvoir garantir une protection suffisante contre tout endommagement lié à son transport.

Généralités

La version dépend du type d'appareil actuel.

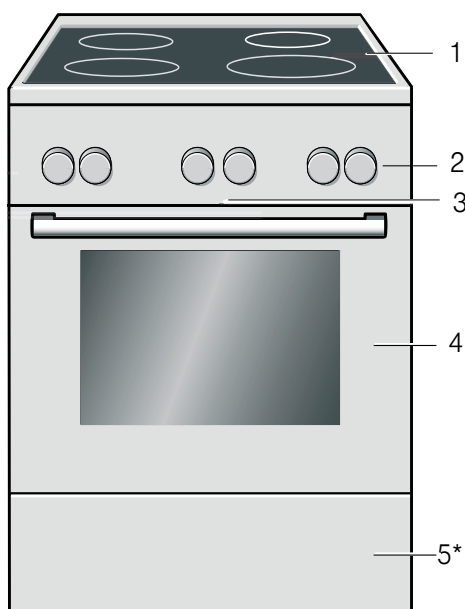

Explications	
1	Table de cuisson**
2	Bandeau de commande**
3	Ventilateur de refroidissement
4	Porte du four**
5*	Tiroir de rangement**
* Optionnel (disponible pour certains appareils)	
** Certains détails peuvent être différents en fonction du modèle d'appareil.	

Transportez l'appareil en position verticale. Ne tenez pas l'appareil par la poignée de la porte ou par les raccords situés à l'arrière car ceux-ci pourraient être endommagés. Ne posez aucun objet lourd sur l'appareil.

Présentation de l'appareil

Dans ce chapitre, nous vous expliquons les affichages et les éléments de commande. De plus, vous allez découvrir les différentes fonctions de votre appareil.

Remarque : Des variations de détails ou de couleurs

Zone de cuisson

Voici un aperçu du panneau de commande. La version dépend du type d'appareil actuel.

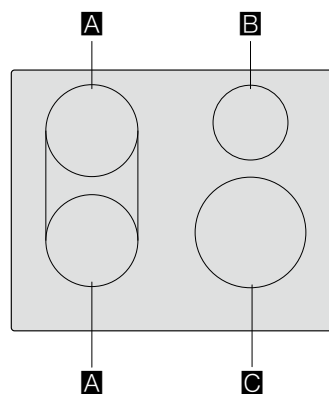

			g*	b*
A	∅ 18		1.800 W	3.100 W
	∅ 18 + 18		3.600 W	
B	∅ 14,5		1.400 W	2.200 W
C	∅ 21		2.200 W	3.700 W

* IEC 60335-2-6

Le bandeau de commande

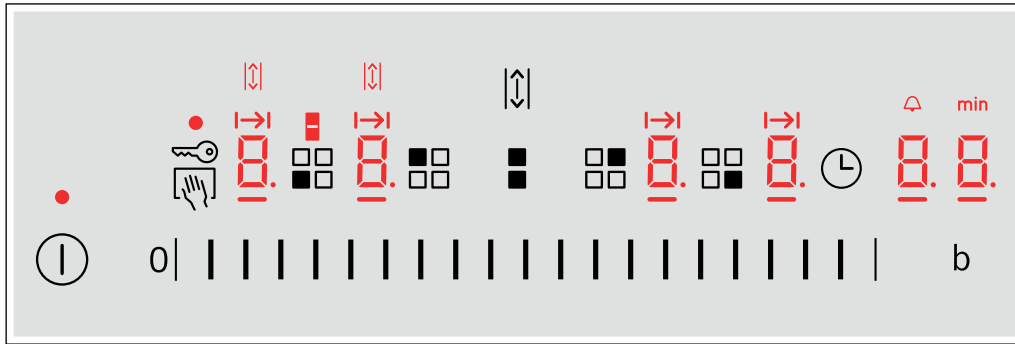

Bandeau de commande	
	Interrupteur principal
	Sélectionner un foyer
	Zone de réglage
	Fonction PowerBoost
	Fonction Zone combinée
	Fonction Move
	Verrouiller le bandeau de commande pour le nettoyage
	Sécurité enfants
	Fonction Minuterie

Affichages	
	État de fonctionnement
	Positions de chauffe
	Fonction Minuterie
	Chaleur résiduelle

Affichages	
	Fonction PowerBoost
	Fonction Zone combinée
	Fonction Move
	Programmation du temps de cuisson
	Minuteur
	Affichage de l'heure

Surfaces de commande

Lorsque vous touchez un symbole, la fonction respective sera activée.

Remarques

- Maintenez le bandeau de commande propre et sec. L'humidité compromet le fonctionnement.
- Ne passez aucun récipient à proximité des affichages et des sondes. L'électronique risque de surchauffer.

Les foyers

Foyers		
	Foyer simple	Utilisez un ustensile de cuisson de taille adaptée
	Foyer combiné	Voir le chapitre → "Zone combinée" ou → "Fonction Move"
Utilisez exclusivement des ustensiles de cuisson adaptés à l'induction, voir le chapitre → "Cuisson par induction"		

Indicateur de chaleur résiduelle

La table de cuisson possède pour chaque foyer un indicateur de chaleur résiduelle. Il indique qu'un foyer est encore chaud. Ne touchez pas le foyer tant que l'indicateur de chaleur résiduelle est allumé.

Selon le degré de la chaleur résiduelle, l'affichage est le suivant :

- Affichage **H** : température élevée

- Affichage **h** : faible température

Si vous retirez le récipient du foyer pendant la cuisson, l'indicateur de chaleur résiduelle et le niveau de puissance sélectionné clignotent en alternance.

Lorsque le foyer est éteint, l'indicateur de chaleur résiduelle s'allume. Même si la table de cuisson est déjà éteinte, l'indicateur de chaleur résiduelle est allumé tant que le foyer est encore chaud.

Bandeau de commande

Certains détails peuvent être différents en fonction du modèle d'appareil.

Touches et affichage



Les touches vous permettent de régler différentes fonctions supplémentaires de votre appareil. Les valeurs pour ce faire apparaissent à l'affichage.

Symbole	Signification
	Fonctions de temps Sélectionnez Minuterie, , Durée , Fin et Heure en appuyant à plusieurs reprises.
	Moins Diminuer les valeurs de réglage.
	Plus Augmenter les valeurs de réglage.

	Sécurité enfants	Verrouiller et déverrouiller les fonctions du four sur le bandeau de commande.
kg	Poids	Sélectionner un poids pour les programmes.

Affichage







La valeur, qui est déjà réglable ou écoulee, apparaît en arrière-plan.

Pour utiliser les fonctions de temps individuelles, appuyez plusieurs fois sur la touche . La flèche  au-dessus ou en dessous du symbole respectif vous montre quelle valeur est déjà en arrière-plan.

Modes de cuisson et fonctions



Le sélecteur de fonctions vous permet de régler les modes de cuisson et d'autres fonctions.

Afin que vous trouviez toujours le mode de cuisson approprié pour votre plat, nous vous expliquons ci-après les différences et les utilisations.

Mode de cuisson	Utilisation
 Chaleur tournante 3D	Pour faire cuire et rôtir sur un ou plusieurs niveaux. Le ventilateur répartit uniformément dans le compartiment de cuisson la chaleur de la résistance située dans la paroi arrière.
 Chaleur tournante douce	Pour la cuisson douce de mets sélectionnés sur un niveau, sans préchauffage. Le ventilateur répartit dans le compartiment de cuisson la chaleur de la résistance ronde située dans la paroi arrière. Ce mode de cuisson est utilisé pour déterminer la consommation d'énergie en mode recirculation de l'air et la classe d'efficacité énergétique.
 Position Pizza	Pour la préparation de pizzas et de mets qui demandent beaucoup de chaleur par le bas. La résistance inférieure et le collier chauffant dans la paroi arrière chauffent.
 Chaleur de sole	Pour la cuisson au bain-marie et pour poursuivre la cuisson de gâteaux. La chaleur est diffusée par la sole.
 Gril, grande surface	Pour griller des pièces peu épaisses, telles que des steaks, des saucisses ou des toasts et pour gratiner. Toute la surface située sous la résistance du gril est chauffée.
 Gril air pulsé	Pour le rôtissage de volailles, de poissons entiers et de gros morceaux de viande. La résistance chauffante du gril et le ventilateur fonctionnent en alternance. Le ventilateur répartit l'air chaud autour du mets.
 Convection naturelle	Pour la cuisson et le rôtissage traditionnels sur un niveau. Convient particulièrement pour des gâteaux avec une garniture fondante. La chaleur est diffusée uniformément par la voûte et la sole. Ce mode de cuisson est utilisé pour déterminer la consommation d'énergie en mode conventionnel.

Autres fonctions

Votre nouveau four vous offre bien d'autres fonctions que nous vous expliquons ici brièvement.

Fonction	Utilisation
 Chauffage rapide	Préchauffez le compartiment de cuisson rapidement, sans accessoire.
 Éclairage du compartiment de cuisson	Allumer l'éclairage du compartiment de cuisson sans fonction. Vous facilite par ex. le nettoyage du compartiment de cuisson.
 Programmes	Pour de nombreux plats, les valeurs de réglage appropriées sont déjà programmées dans l'appareil. → "Programmes" à la page 43

Température

Le sélecteur de température vous permet de régler la température du compartiment de cuisson. Par ailleurs, vous pouvez sélectionner les puissances pour d'autres fonctions.

Si la température est réglée au-dessus de 250 °C, l'appareil abaisse la température à environ 240 °C après env. 10 minutes. Si votre appareil est en mode de cuisson Convection naturelle ou Chaleur de sole, aucun abaissement de température n'est réalisé.

Position	Signification	
●	Position zéro	L'appareil ne chauffe pas.
50-275	Plage de température	La température pouvant être sélectionnée dans le compartiment de cuisson en °C.
1, 2, 3 ou I, II, III	Positions gril	Les positions réglées pour le gril, grande surface ☐ et petite surface ☐ (selon le type d'appareil). Position 1 = faible Position 2 = moyen Position 3 = fort
P	Programmes	La position pour la fonction de programme.

Affichage de la température

Lorsque l'appareil chauffe, le symbole  s'allume. Il s'éteint pendant les coupures de chauffe.

Lorsque vous préchauffez, le moment optimal pour l'enfournement de votre mets est atteint dès que le symbole s'éteint pour la première fois.

Remarque : En raison de l'inertie thermique, la température affichée peut être légèrement différente de la température réelle dans le compartiment de cuisson.

Compartiment de cuisson

Différentes fonctions dans le compartiment de cuisson facilitent l'utilisation de votre appareil. Ainsi par ex., une large surface du compartiment de cuisson est éclairée et un ventilateur de refroidissement protège l'appareil d'une surchauffe.

Ouvrir la porte de l'appareil

Si vous ouvrez la porte de l'appareil pendant un fonctionnement en cours, le fonctionnement se poursuit.

Éclairage du compartiment de cuisson

Dans la plupart des modes de cuisson et avec la plupart des fonctions, l'éclairage du compartiment de cuisson reste allumé pendant le fonctionnement. Lorsque vous quittez le fonctionnement avec le sélecteur de fonction, il s'éteint.

En réglant le sélecteur des fonctions sur la position d'éclairage du compartiment de cuisson, vous pouvez allumer l'éclairage sans chauffage. Cela vous facilite les choses par ex. lors du nettoyage de votre appareil.

Ventilateur de refroidissement

Le ventilateur de refroidissement se met en marche et s'arrête selon les besoins. L'air chaud s'échappe au-dessus de la porte.

Attention !

Ne pas couvrir les fentes d'aération. Sinon l'appareil surchauffe.

Afin que le compartiment de cuisson refroidisse plus vite après le fonctionnement, le ventilateur continue de fonctionner un certain temps.

Accessoires

Votre appareil est livré avec divers accessoires. Vous trouverez ici un aperçu des accessoires fournis et de leur utilisation.

Accessoires fournis

Votre appareil est équipé des accessoires suivants :

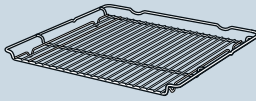
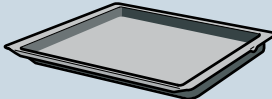
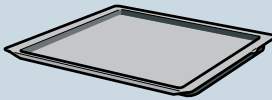
	Grille Pour des récipients, des moules à soufflé et à gâteaux. Pour des rôtis, des grillades et des plats surgelés.
	Lèchefrite Pour des gâteaux fondants, pâtisseries, plats surgelés et gros rôtis. Elle peut servir à récupérer la graisse si vous faites griller directement sur la grille.
	Plaque à pâtisserie Pour des gâteaux sur plaque et des petites pâtisseries.

Utilisez uniquement des accessoires d'origine. Ils ont été spécialement élaborés pour votre appareil.

Vous pouvez acheter des accessoires auprès du service après-vente, dans le commerce spécialisé ou sur Internet.

Remarque : Lorsque l'accessoire devient chaud il peut se déformer. Ce phénomène est normal et n'a aucune incidence sur le fonctionnement de l'appareil. Cette déformation disparaît dès qu'il refroidit.

Insertion de l'accessoire

Le compartiment de cuisson possède 5 niveaux d'enfournement. Les niveaux d'enfournement se comptent du bas vers le haut.

Sur certains appareils, le niveau d'enfournement supérieur est repéré par un symbole de gril au niveau du compartiment de cuisson.

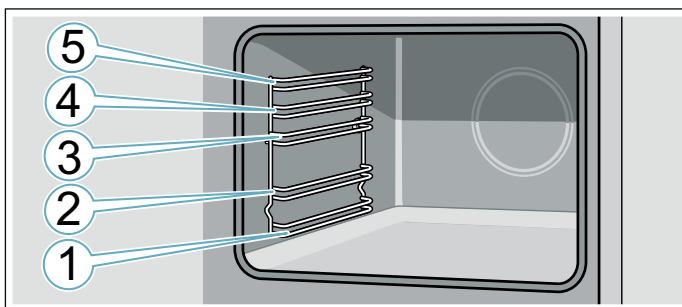

Introduisez toujours l'accessoire entre les deux barres de guidage d'un niveau d'enfournement.

L'accessoire peut être retiré à peu près à moitié sans qu'il ne bascule.

En introduisant l'accessoire dans le compartiment de cuisson, veillez à ce que l'indentation de l'accessoire soit orientée vers l'arrière. Ce n'est qu'ainsi qu'il s'encliquette.

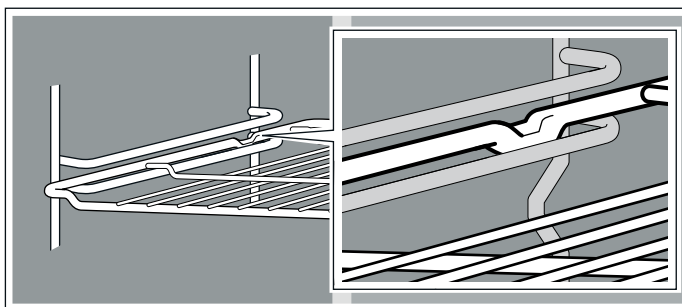

Remarques

- Tenez la plaque de four sur les côtés avec les deux mains et insérez-la parallèlement au support. Lors de son insertion, ne déplacez pas la plaque à pâtisserie latéralement dans un mouvement de va et vient. Sinon il sera difficile d'insérer la plaque à pâtisserie. Les surfaces émaillées pourraient être endommagées.
- Veillez à toujours introduire les accessoires dans le bon sens dans le compartiment de cuisson.
- Enfournez toujours complètement l'accessoire dans le compartiment de cuisson afin qu'il ne soit pas en contact avec la porte de l'appareil.
- Retirez du compartiment de cuisson les accessoires dont vous n'avez pas besoin pendant le fonctionnement.

Accessoires en option

Les accessoires en option sont en vente auprès du service après-vente, dans le commerce spécialisé ou sur Internet. Vous trouverez un large choix d'accessoires pour votre appareil dans nos brochures ou sur Internet.

La disponibilité des accessoires en option ainsi que la possibilité de les commander en ligne varient selon les pays. Veuillez consulter les documents de vente.

Remarque : Les accessoires en option ne correspondent pas tous à tous les appareils. Lors de l'achat, veuillez toujours indiquer la désignation exacte de votre appareil (E-Nr.). → "Service après-vente" à la page 43

Accessoires en option

Grille

Pour des récipients, moules à gâteau, plats à gratin et pour des rôtis et des pièces à griller.

Plaque à pâtisserie

Pour des gâteaux sur plaque et des petites pâtisseries.

Lèche-frite

Pour des gâteaux fondants, pâtisseries, plats surgelés et gros rôtis. Elle peut servir à récupérer la graisse si vous faites griller vos mets directement sur la grille.

Grille d'insertion

Pour la viande, la volaille et le poisson.

À placer dans la lèche-frite pour récupérer la graisse et le jus de viande qui s'écoule.

Lèche-frite Pro

Pour préparer de grandes quantités. Convient parfaitement pour la moussaka par ex.

Couvercle pour la lèche-frite Pro

Le couvercle permet d'utiliser la lèche-frite Pro comme une cocotte Pro.

Plaque à pizza

Pour des pizzas et grands gâteaux ronds.

Tôle à griller

Pour des grillades à la place de la grille ou comme protection anti-éclaboussures. À utiliser uniquement dans la lèche-frite.

Pierre à pain et à pizzas

Pour le pain, les petits pains et la pizza dont le fond doit être croustillant.

La pierre à pain et à pizzas doit être préchauffée à la température recommandée.

Cocotte en verre

Pour des plats cuits à l'étouffée et des soufflés.

Lèche-frite en verre

Pour des soufflés, plats aux légumes et pâtisseries.

Système télescopique simple

Avec les rails télescopiques au niveau 2, vous pouvez retirer l'accessoire plus loin, sans qu'il ne bascule.

Système télescopique double

Avec les rails télescopiques aux niveaux 2 et 3 vous pouvez retirer l'accessoire plus loin, sans qu'il ne bascule.

Système télescopique triple

Avec les rails télescopiques aux niveaux 1, 2 et 3 vous pouvez retirer l'accessoire plus loin, sans qu'il ne bascule.

Avant la première utilisation

Avant que vous puissiez utiliser votre nouvel appareil, vous devez procéder à quelques réglages. Nettoyez aussi le compartiment de cuisson et les accessoires.

Première mise en service

L'heure apparaît une fois les branchements électriques effectués. Réglez l'heure actuelle.

Régler l'heure

Veillez à ce que le sélecteur de fonction se trouve sur la position zéro.

L'heure démarre à "12:00 heures".

1. Réglez l'heure à l'aide des touches **-** ou **+**.
2. Pour confirmer, appuyez sur la touche **⏻**.

L'heure actuelle apparaît dans l'affichage.

Nettoyer le compartiment de cuisson et les accessoires

Avant de préparer pour la première fois des mets avec l'appareil, nettoyez le compartiment de cuisson et les accessoires.

Nettoyer le compartiment de cuisson

Afin d'éliminer l'odeur de neuf, chauffez le compartiment de cuisson à vide, la porte fermée.

Assurez-vous que le compartiment de cuisson ne contient pas de restes d'emballage, tels que des billes de polystyrène, et retirez le ruban adhésif qui se trouve sur l'appareil ou dans ce dernier. Avant la chauffe, essuyez les surfaces lisses dans le compartiment de cuisson avec un chiffon doux humide. Aérez la cuisine tant que l'appareil chauffe.

Procédez aux réglages indiqués. Vous apprendrez dans les chapitres suivants comment régler le mode de cuisson et la température. → "Utilisation de l'appareil" à la page 17

Réglages	
Mode de cuisson	Chaleur tournante 3D 
Température	maximale
Durée	1 heure

Éteignez l'appareil après la durée indiquée.

Lorsque le compartiment de cuisson a refroidi, nettoyez les surfaces lisses avec de l'eau additionnée de produit à vaisselle et une lavette.

Nettoyer les accessoires



Nettoyez soigneusement les accessoires avec de l'eau additionnée de produit à vaisselle et une lavette ou une brosse douce.

Utilisation de l'appareil

Dans ce chapitre, il est indiqué comment régler un foyer. Dans le tableau, vous trouverez les positions de chauffe et les temps de cuisson pour différents plats.

Allumer et éteindre la table de cuisson

Vous allumez et éteignez la table de cuisson par l'interrupteur principal.

Allumer : Effleurer le symbole . Un signal retentit. L'indicateur au niveau de l'interrupteur principal et les indicateurs des foyers  s'allument. La table de cuisson est en ordre de marche.

Éteindre : Effleurer le symbole  , jusqu'à ce que l'indicateur s'éteigne. Tous les foyers sont éteints. L'indicateur de chaleur résiduelle est allumé jusqu'à ce que les foyers aient suffisamment refroidi.

Remarques

- La table de cuisson s'éteint automatiquement lorsque tous les foyers sont éteints depuis plus de 20 secondes.
- Les réglages restent mémorisés pendant les 4 premières secondes après la mise hors tension de la table de cuisson. Si la table de cuisson est rallumée pendant ce délai, celle-ci se remet en service avec les réglages précédents.
- La puissance maximale de la table de cuisson dépend du type de raccordement au secteur. Afin de ne pas dépasser cette valeur maximale, la table de cuisson répartit la puissance disponible automatiquement sur les foyers allumés. Lorsque la fonction de gestion de la puissance (Power Management) est activée, la puissance d'un foyer peut être baissée temporairement sous la valeur de consigne.

Régler la zone de cuisson

Dans la zone de programmation, on peut régler sur le niveau de puissance souhaité.

Niveau de puissance 1 = puissance minimum.

Niveau de puissance 9 = puissance maximum.



Chaque niveau de puissance dispose d'un réglage intermédiaire. Il est indiqué par un point.

Remarques

- Pour protéger les parties sensibles de l'appareil contre toute surchauffe ou surcharge électrique, vous pouvez temporairement réduire la puissance de la table de cuisson.
- Afin d'éviter que l'appareil n'émette des bruits, vous pouvez temporairement réduire la puissance de la table de cuisson.

Sélectionner un foyer et une position de chauffe

La table de cuisson doit être allumée.

1. Effleurez le symbole  du foyer souhaité.  s'allume dans l'affichage.
2. Sélectionnez ensuite la position de chauffe souhaitée dans la zone de réglage.

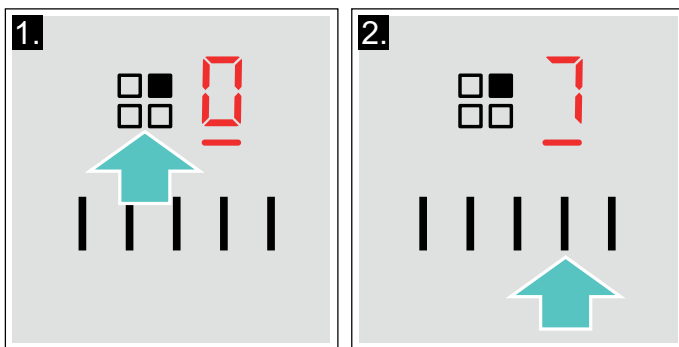

La position de chauffe est réglée.

Modifier le niveau de puissance

Sélectionner la zone de cuisson et régler le niveau de puissance souhaité dans la zone de programmation.

Éteindre la zone de cuisson

Sélectionner la zone de cuisson et régler sur 0 dans la zone de programmation. La zone de cuisson est déconnectée et l'indicateur de chaleur résiduelle s'affiche.

Remarques

- Si aucun récipient n'a été placé sur la zone de cuisson, le niveau de puissance sélectionné clignote. Au bout d'un certain temps, la zone de cuisson s'éteint.
- Si un récipient est placé sur la zone de cuisson avant d'allumer la plaque, il sera détecté 20 secondes après avoir appuyé sur l'interrupteur principal et la zone de cuisson sera automatiquement sélectionnée. Après détection, sélectionner le niveau de puissance dans les 20 secondes suivantes ; dans le cas contraire, la zone de cuisson s'éteindra. Même si l'on place plusieurs récipients, au moment où l'on allume la plaque de cuisson, un seul d'entre eux sera détecté.

Conseils de cuisson

Recommandations

- En chauffant de la purée, des veloutés et des sauces épaisses, remuer de temps en temps.
- Pour préchauffer, régler la position de chauffe 8 - 9.
- Lors de la cuisson avec un couvercle, réduire la position de chauffe dès que de la vapeur sort entre le couvercle et le récipient. Pour obtenir un bon résultat de cuisson, de la vapeur ne doit pas sortir.
- Après la cuisson, maintenir le récipient fermé jusqu'au service.
- Pour la cuisson en cocotte-minute, respecter les consignes du fabricant.
- Ne pas faire cuire les mets trop longtemps, afin de conserver la valeur nutritive. Le minuteur permet de régler le temps de cuisson optimal.
- Pour un résultat de cuisson plus sain, éviter que l'huile fume.
- Pour faire dorer les mets, les faire frire par petites portions une par une.
- Les récipients peuvent atteindre des températures élevées pendant la cuisson. Il est recommandé d'utiliser des maniques.
- Dans le chapitre → "Protection de l'environnement" vous trouverez des recommandations pour cuisiner en économisant le plus possible d'énergie

Tableau des cuissons

Dans le tableau est indiquée la position de chauffe appropriée pour chaque mets. Le temps de cuisson peut varier selon la nature, le poids, l'épaisseur et la qualité des aliments.

	Position de chauffe	Temps de cuisson (min.)
Faire fondre		
Chocolat, nappage	1 - 1.	-
Beurre, miel, gélatine	1 - 2	-
Chauffer et maintenir au chaud		
Ragoût/potée, par ex. potée aux lentilles	1. - 2	-
Lait*	1. - 2.	-
Chauffer des saucisses dans de l'eau**	3 - 4	-
Décongeler et chauffer		
Épinards surgelés	3 - 4	15 - 25
Goulasch surgelé	3 - 4	35 - 55
* Sans couvercle		
** Retourner plusieurs fois		
*** Préchauffer à la position de chauffe 8 - 8.		

	Position de chauffe	Temps de cuisson (min.)
Cuire à feu doux, faire bouillir à feu doux		
Quenelles de pomme de terre*	4. - 5.	20 - 30
Poisson*	4 - 5	10 - 15
Sauces blanches, par ex. béchamel	1 - 2	3 - 6
Sauces fouettées, par ex. sauce béarnaise, hollandaise	3 - 4	8 - 12
Faire bouillir, cuire à la vapeur, étuver		
Riz (avec double quantité d'eau)	2. - 3.	15 - 30
Riz au lait***	2 - 3	30 - 40
Pommes de terre en robe des champs	4. - 5.	25 - 35
Pommes de terre à l'anglaise	4. - 5.	15 - 30
Pâtes, nouilles*	6 - 7	6 - 10
Ragoût/potée	3. - 4.	120 - 180
Soupes	3. - 4.	15 - 60
Légumes	2. - 3.	10 - 20
Légumes surgelés	3. - 4.	7 - 20
Cuisson en cocotte minute	4. - 5.	-
Braiser		
Paupiettes	4 - 5	50 - 65
Rôti à braiser	4 - 5	60 - 100
Goulasch***	3 - 4	50 - 60
Braiser, rôtir avec un fond d'huile**		
Escalope, nature ou panée	6 - 7	6 - 10
Escalope surgelée	6 - 7	6 - 12
Côtelettes, nature ou panées**	6 - 7	8 - 12
Steak (3 cm d'épaisseur)	7 - 8	8 - 12
Blanc de volaille (2 cm d'épaisseur)**	5 - 6	10 - 20
Blanc de volaille surgelé**	5 - 6	10 - 30
Palets de viande hachée (3 cm d'épaisseur)**	4. - 5.	20 - 30
Hamburger (2 cm d'épaisseur)**	6 - 7	10 - 20
Poisson et filet de poisson, nature	5 - 6	8 - 20
Poisson et filet de poisson, pané	6 - 7	8 - 20
Poisson pané surgelé, par ex. bâtonnets de poisson	6 - 7	8 - 15
Scampi, crevettes	7 - 8	4 - 10
Faire sauter des légumes et champignons, frais	7 - 8	10 - 20
Poêlées, légumes, viande en lanières, à la mode asiatique	7 - 8	15 - 20
Plats surgelés, par ex. poêlées	6 - 7	6 - 10
Crêpes (frir une par une)	6. - 7.	-
Omelette (frir une par une)	3. - 4.	3 - 10
Œufs au plat	5 - 6	3 - 6
* Sans couvercle		
** Retourner plusieurs fois		
***Préchauffer à la position de chauffe 8 - 8.		

	Position de chauffe	Temps de cuisson (min.)
Frir* (150-200 g par portion dans 1-2 l d'huile, frir les portions une par une)		
Produits surgelés, par ex. frites, nuggets de poulet	8-9	-
Croquettes, surgelées	7-8	-
Viande, par ex. morceaux de poulet	6-7	-
Poisson pané ou en beignets	6-7	-
Légumes, champignons panés ou en beignet, tempura	6-7	-
Petites pâtisseries, par ex. beignets, fruits en beignets	4-5	-
* Sans couvercle		
** Retourner plusieurs fois		
***Préchauffer à la position de chauffe 8 - 8.		

Zone combinée

Cette fonction permet de coupler les deux foyers gauches de la même dimension. Dans ce cas, la même position de chauffe est réglée pour les deux foyers. Elle est appropriée en particulier pour la cuisson dans un récipient oblong.

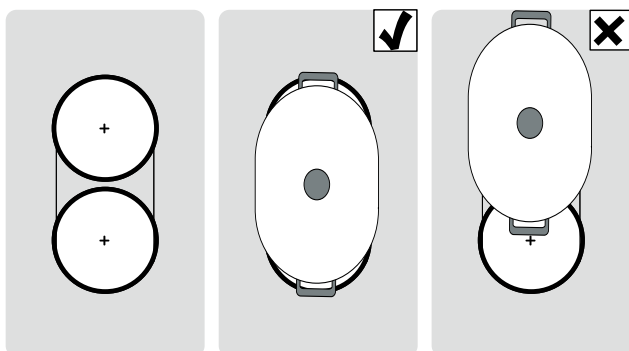

Indications concernant les ustensiles

Pour obtenir un résultats optimal, utilisez un récipient ovale approprié dans la zone des deux foyers. Placez le récipient au centre des foyers.



Si vous n'utilisez qu'un seul récipient sur les deux foyers, vous pouvez le déplacer sur le deuxième foyer. Dans ce cas, la position de chauffe et les réglages sélectionnés seront repris.

Activer

1. Sélectionnez l'un des deux foyers faisant partie de la zone combinée, puis réglez la position de chauffe.
2. Effleurez le symbole . L'affichage  s'allume. La position de chauffe apparaît dans l'affichage du foyer inférieur.

La fonction est activée.

Modifier le niveau de puissance

Modifier le niveau de puissance dans la zone de programmation.

Désactiver

Sélectionnez l'un des deux foyers appartenant à cette fonction, puis effleurez le symbole .

La fonction est désactivée. Les deux foyers continuent à fonctionner comme deux foyers indépendants.

Fonction Move

Avec cette fonction vous pouvez coupler les deux foyers gauches de la même dimension et sélectionner pour les deux foyers une position de chauffe différente. Positions de chauffe pré-réglées :

Foyer avant = position de chauffe **9**

Foyer arrière = position de chauffe **!**.

Les positions de chauffe peuvent être modifiées pour chaque foyer indépendamment l'un de l'autre.

Remarques

- Placez l'ustensile uniquement sur l'un des foyers. La fonction ne sera pas activée si un ustensile est placé sur les deux foyers.
- L'affichage du foyer sur lequel aucun ustensile n'est placé s'allume moins intensément. Il est activé dès qu'un ustensile est déplacé sur ce foyer et est reconnu.
- Si la fonction est déjà activée et qu'un deuxième ustensile est placé sur le foyer libre, l'affichage reste allumé moins intensément. Le foyer n'est pas activé. Le foyer s'active lorsque le premier ustensile est retiré.

Conseils pour l'utilisation de récipients

Pour garantir une bonne détection et distribution de la chaleur, il est recommandé de bien centrer le récipient :

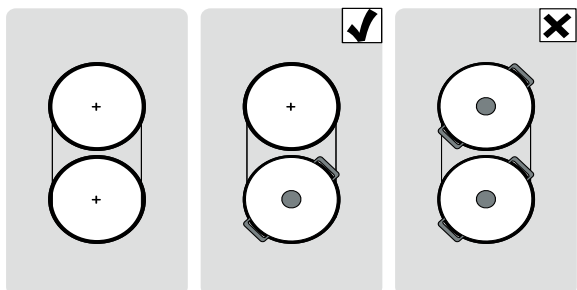

N'utilisez qu'un seul ustensile qui ne recouvre qu'un foyer.

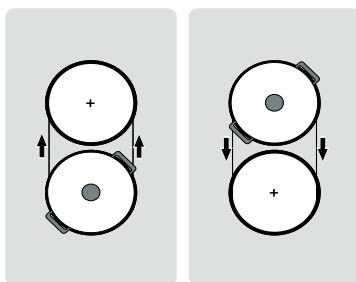

Déplacer l'ustensile d'un foyer à l'autre :



Activer

1. Sélectionnez l'un des deux foyers appartenant à la fonction Move.
2. Effleurez le symbole . Les affichages  s'allument. Les affichages des positions de chauffe des deux foyers s'allument.

La fonction est activée.

Remarques

- L'affichage du foyer avec l'ustensile est allumé plus intensément.
-  s'allume dans l'affichage du foyer sélectionné.

Modifier la position de chauffe

Sélectionner l'un des deux foyers appartenant à la fonction Move et modifier la position de chauffe dans la zone de réglage.

Remarque : Si la fonction est désactivée, les positions de chauffe reviennent aux valeurs pré-réglées

Désactiver

Effleurez le symbole .

La fonction est désactivée.

Remarque : Si l'un des deux foyers est réglé sur , la fonction se désactive dans les 10 secondes.

Fonctions temps



Votre table de cuisson dispose de deux fonctions timer :

- Programmation du temps de cuisson
- Minuteur

Programmation du temps de cuisson

Le foyer s'éteint automatiquement après écoulement du temps réglé.

Réglages :

1. Sélectionnez le foyer et la position de chauffe souhaitée.
2. Effleurez le symbole .  s'allume dans l'affichage du foyer.  s'allume dans l'affichage de minuterie.
3. Dans les 10 secondes suivantes, sélectionnez le temps de cuisson désiré dans la zone de réglage.

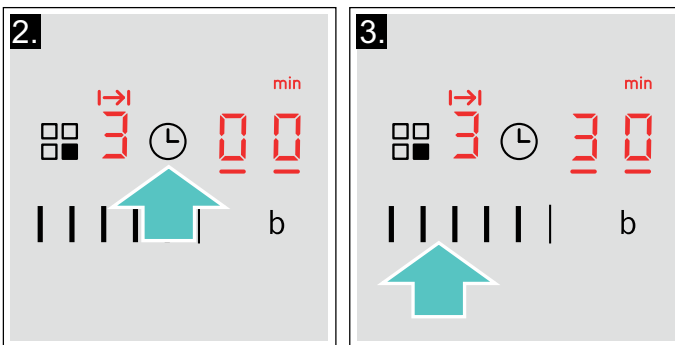

Le temps commence à s'écouler au bout de quelques secondes.

Remarques

- Le même temps de cuisson peut être réglé automatiquement pour tous les foyers. Le temps réglé s'écoule pour chacun des foyers indépendamment l'un de l'autre. Vous trouverez des informations concernant la programmation automatique du temps de cuisson à la section → "Réglages de base"
- Si la fonction Zone combinée ou Move est sélectionnée pour le foyer combiné, le temps réglé est identique pour les deux foyers.

Programmation automatique

Si l'on appuie, dans la zone de programmation, sur le réglage préalable entre 1 et 5, le temps de cuisson est réduit d'une minute.

Si l'on appuie, dans la zone de programmation, sur le réglage préalable entre 6 et 10, le temps de cuisson augmente d'une minute.

Modifier ou annuler le temps

Sélectionner la zone de cuisson puis appuyer sur le symbole .

Modifier le temps de cuisson dans la zone de programmation ou régler sur  pour annuler le temps.

Quand le temps s'est écoulé

La zone de cuisson s'éteint. Un signal d'avertissement retentit. Sur le voyant de la fonction Programmation du temps,  s'affiche pendant 10 secondes.

En appuyant sur le symbole , les indications s'éteignent et le signal sonore s'arrête.

Remarques



- Si vous avez réglé un temps de cuisson pour plusieurs foyers, l'indication de temps du foyer sélectionné apparaît toujours dans l'affichage de la minuterie.
- Vous pouvez régler un temps de cuisson jusqu'à 99 minutes.

Le minuteur



Le minuteur vous permet de régler une durée allant jusqu'à 99 minutes.

Il fonctionne indépendamment des foyers et des autres réglages. Cette fonction n'éteint pas le foyer automatiquement.



Programmation

1. Appuyer plusieurs fois sur le symbole  jusqu'à ce que l'indicateur  s'allume. Le voyant de la fonction programmation du temps s'affiche .
2. Sélectionner le temps souhaité dans la zone de programmation. Au bout de quelques secondes, le temps commence à s'écouler.

Modifier ou annuler le temps

Appuyer plusieurs fois sur le symbole  jusqu'à ce que le témoin  s'allume. Modifier le temps avec la zone de programmation ou régler sur .

Quand le temps s'est écoulé

Un signal d'avertissement retentit. Le voyant de la fonction Programmation du temps indique  et le témoin  s'allume. Au bout de 10 secondes, les témoins s'éteignent.

Appuyer sur le symbole  : les témoins s'éteignent et le signal acoustique s'arrête.

Fonction PowerBoost

Grâce à la fonction Powerboost, il est possible de chauffer de grandes quantités d'eau plus rapidement qu'en utilisant la position de chauffe **S**.

Cette fonction est disponible pour tous les foyers lorsqu'aucun autre foyer n'est allumé. Sinon les symboles **b** et **S** clignotent dans l'affichage de la position de chauffe.

Activer

1. Sélectionner un foyer.
2. Effleurer le symbole **b**.
b s'allume dans l'affichage.

La fonction est activée.

Remarque : Si un foyer est allumé lorsqu'une fonction PowerBoost est activée, les symboles **b** et **S** clignotent dans l'affichage de la position de chauffe ; la position de chauffe **S** est ensuite automatiquement réglée. La fonction Powerboost est désactivée.

Désactiver

1. Sélectionner le foyer.
2. Effleurer le symbole **b**.
L'indicateur **b** s'éteint et le foyer revient sur la position de chauffe **S**.

La fonction est désactivée.



Remarque : Dans certaines circonstances, la fonction PowerBoost peut s'éteindre automatiquement pour protéger les éléments électroniques internes de la table de cuisson.

Sécurité-enfants

La sécurité-enfants vous permet d'empêcher que des enfants allument la table de cuisson.

Activer et désactiver la sécurité-enfants

La plaque de cuisson doit être éteinte.

Activer : appuyer sur le symbole  pendant 4 secondes environ. L'indicateur situé à côté du symbole  s'allume pendant 10 secondes. La plaque de cuisson reste bloquée.

Désactiver : appuyer sur le symbole  pendant 4 secondes environ. Le blocage a été désactivé.

Sécurité-enfants automatique

Avec cette fonction, la sécurité-enfants est activée automatiquement seulement si la plaque de cuisson est éteinte.

Éteindre et allumer

Pour savoir comment activer la sécurité-enfants automatique, consultez le chapitre → "Réglages de base"

Anti-effacement

Si vous essayez le bandeau de commande lorsque la table de cuisson est allumée, vous risquez de modifier des réglages. Pour éviter cela, la table de cuisson est dotée d'une fonction de verrouillage permettant de verrouiller le bandeau de commande pour le nettoyage.

Activer : effleurez le symbole . Un signal sonore retentit. Le bandeau de commande est verrouillé pendant 35 secondes. Vous pouvez essuyer la surface du bandeau de commande sans modifier les réglages.

Désactiver : le bandeau de commande est déverrouillé après 35 secondes. Pour annuler la fonction de manière anticipée effleurez le symbole .

Remarques

- Un signal retentit au bout de 30 secondes après l'activation. Cela indique la fin imminente de la fonction.
- Le verrouillage pour le nettoyage n'a pas d'effet sur l'interrupteur principal. La table de cuisson peut être éteinte à tout moment.

Coupure de sécurité automatique

Lorsqu'un foyer reste en service pendant une longue période et qu'aucune modification de réglage n'est effectuée, la coupure de sécurité automatique est activée.

Le foyer cesse de chauffer. Dans l'affichage du foyer, les symboles **F**, **B** et l'indicateur de chaleur résiduelle **h** ou **H** clignotent en alternance.

L'afficheur s'éteint lorsque vous effleurez l'un des symboles. Le foyer peut à présent être de nouveau réglé.

La coupure de sécurité automatique est activée en fonction de la position de chauffe réglée (après 1 à 10 secondes).

Réglages de base

L'appareil dispose de différents réglages de base. Ces réglages de base peuvent être adaptés à vos besoins personnels.

Affichage	Fonction
c 1	Sécurité enfants 0 Manuelle*. 1 Automatique. 2 Fonction désactivée.
c 2	Signaux sonores 0 Les signaux de validation et de défaut sont désactivés. 1 Seul le signal de défaut est activé. 2 Seul le signal sonore de validation est activé. 3 Tous les signaux sonores sont activés.*
c 3	Affichage de la consommation énergétique 0 Désactivé.* 1 Activé.
c 5	Programmation automatique du temps de cuisson 00 Désactivée.* 0 1-99 Temps jusqu'à l'arrêt automatique.
c 6	Durée du signal sonore de la fonction Minuterie 1 10 secondes.* 2 30 secondes. 3 1 minute.

c 7 Fonction Power-Management. Limiter la puissance totale de la table de cuisson

Les réglages disponibles dépendent de la puissance maximale de la table de cuisson.

- 0 Désactivée. Puissance maximale de la table de cuisson.*
- 1 1000 W puissance minimum.
- 1. 1500 W
- ...
- 3 3000 W recommandé pour 13 ampères.
- 3. 3500 W recommandé pour 16 ampères.
- 4 4000 W
- 4. 4500 W recommandé pour 20 ampères.
- ...
- 9 ou 9. Puissance maximale de la table de cuisson.

c 9 Durée de sélection du foyer

- 0 Illimitée : le dernier foyer réglé reste sélectionné.*
- 1 Limitée : le foyer ne reste sélectionné que quelques secondes.

c 12 Vérifier les ustensiles de cuisson et le résultat de la cuisson

- 0 Non adapté
- 1 Non optimal
- 2 Adapté

c 23 Gestion automatique en cas de limite de puissance

- 0 Désactivée : indique la limite de puissance selon la fonction Power-Management.*
- 1 Activée : n'affiche pas la limite de puissance de la fonction de Power-Management.

c 0 Restaurer les paramètres par défaut

- 0 Réglages personnalisés.*
- 1 Rétablir les réglages usine.

*Réglage usine

Pour accéder aux réglages de base :

La table de cuisson doit être éteinte.

1. Allumez la table de cuisson.
2. Dans les 10 secondes qui suivent, effleurez le symbole  pendant env. 4 secondes. Les quatre premiers affichages indiquent les informations produit. Effleurez la zone de réglage afin de pouvoir voir les différents affichages.

Informations produit	Affichage
Index du SAV (KI)	01
Numéro de fabrication	Fd
Numéro de fabrication 1	95.
Numéro de fabrication 2	05

3. En effleurant de nouveau le symbole , vous accédez aux réglages de base. c et / clignotent en alternance dans les affichages et 0 apparaît comme pré-réglage.

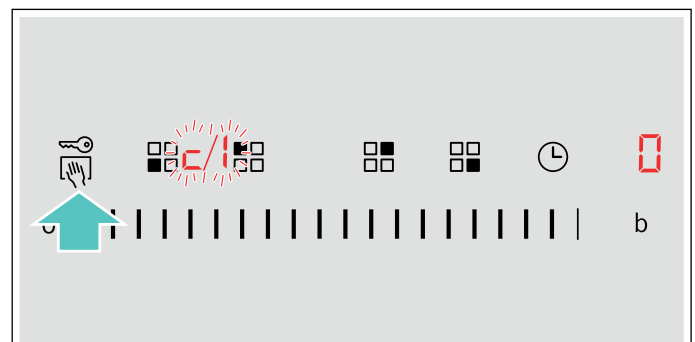

4. Effleurez plusieurs fois le symbole  jusqu'à ce que la fonction souhaitée s'affiche.
5. Ensuite, sélectionnez le réglage souhaité dans la zone de réglage.



6. Effleurez le symbole  pendant au moins 4 secondes.

Les réglages ont été mémorisés.

Quitter le menu d'options

Éteignez la plaque de cuisson à l'aide de l'interrupteur principal.

Indication de la consommation d'énergie

Cette fonction affiche la consommation d'énergie totale du dernier processus de cuisson de cette table de cuisson.

Après la mise hors tension, la consommation est affichée pendant 10 secondes en kWh.

L'illustration montre un exemple avec une consommation de **1.08** kWh.

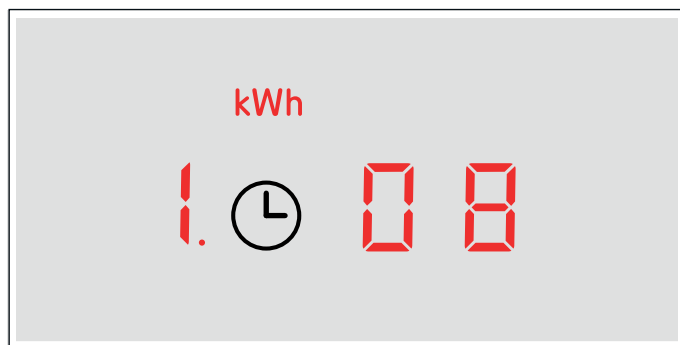

Pour savoir comment activer cette fonction, consultez le chapitre → "Réglages de base"

Test des récipients

Cette fonction permet de vérifier la rapidité et la qualité du processus de cuisson en fonction de l'ustensile utilisé.



Le résultat est une valeur de référence et dépend des propriétés de l'ustensile et du foyer utilisé.

1. Remplissez le récipient avec env. 200 ml d'eau, et placez-le à température ambiante au centre du foyer dont le diamètre est le mieux adapté au diamètre du fond du récipient.
2. Accédez aux réglages de base et sélectionnez le réglage **c 1 2**.
3. Effleurez la zone de réglage. — clignote sur l'affichage des foyers.
La fonction est activée.

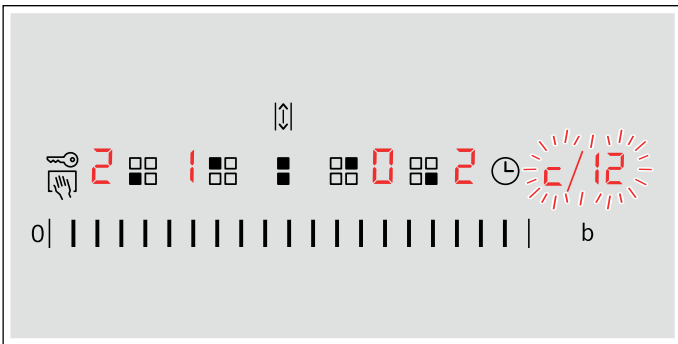
Au bout de 10 secondes, le résultat relatif à la qualité et la rapidité du processus de cuisson apparaît dans l'affichage des foyers.



Vérifiez le résultat selon le tableau suivant :

Résultat	
	L'ustensile n'est pas adapté au foyer et ne se réchauffe donc pas.*
	L'ustensile se chauffe plus lentement que prévu et le processus de cuisson n'est pas optimal.*
	L'ustensile se chauffe correctement et le processus de cuisson est correct.
* S'il existe un plus petit foyer, testez de nouveau la casserole sur le foyer le plus petit.	

Pour réactiver cette fonction, effleurez la zone de réglage.

Remarques

- Si le foyer utilisé est beaucoup plus petit que le diamètre de la casserole, il est probable que seul le centre de la casserole sera chauffé et le résultat peut ne pas s'avérer optimal ou satisfaisant.
- Vous trouverez des informations sur cette fonction au chapitre → "Réglages de base".
- Vous trouverez des informations sur le type, la taille et le positionnement de la casserole au chapitre → "Cuisson par induction".

Power-Manager

La fonction Power Manager permet de régler la puissance totale de la table de cuisson.

La table de cuisson est pré-réglée en usine. À l'aide de la fonction Power Manager, il est possible de modifier la valeur conformément aux exigences de l'installation électrique respective.

Afin de ne pas dépasser cette valeur de réglage, la table de cuisson répartit la puissance disponible automatiquement sur les zones de cuisson allumées.

Tant que la fonction Power Manager est activée, la puissance d'une zone de cuisson peut tomber temporairement sous la valeur nominale. Lorsqu'une zone de cuisson est allumée et si la limitation de puissance est atteinte, le symbole **_** apparaît brièvement dans l'affichage des niveaux de cuisson. L'appareil régule et sélectionne le niveau de puissance maximum possible de façon autonome.

De plus amples informations concernant la manière de modifier la puissance totale de la table de cuisson figurent au chapitre → "Réglages de base"

Utilisation de l'appareil

Nous vous avons déjà présenté les éléments de commande et leur fonctionnement. Maintenant, nous vous expliquons comment régler votre appareil.

Allumer et éteindre l'appareil

Le sélecteur de fonction allume et éteint l'appareil. Dès que vous le tournez dans une position autre que la position zéro, l'appareil s'allume. Pour éteindre l'appareil, tournez toujours le sélecteur de fonction sur la position zéro.

Réglage du mode de cuisson et de la température

Le sélecteur de fonction et de température permet de régler très facilement votre appareil. Pour connaître le mode de cuisson le mieux adapté pour vos plats, reportez-vous au début de la notice d'utilisation.

Exemple dans l'illustration : convection naturelle  à 190 °C.

1. Réglez le mode de cuisson à l'aide du sélecteur de fonctions.

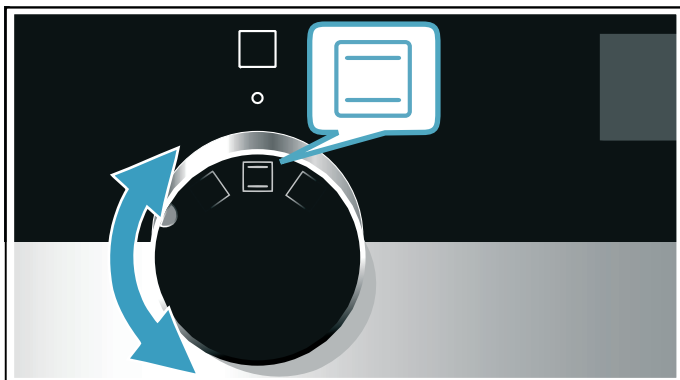

2. Réglez la température ou la position gril à l'aide du sélecteur de température.

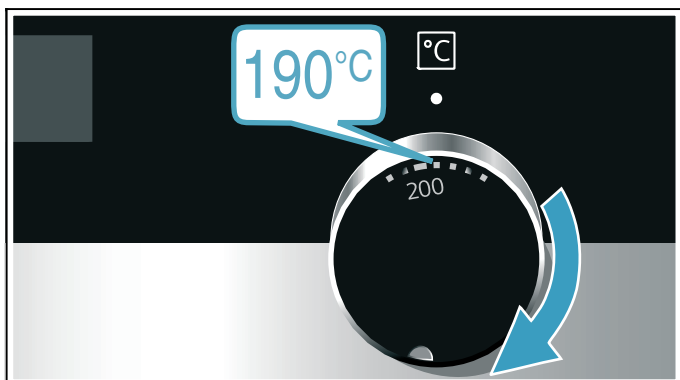

L'appareil commence à chauffer après quelques secondes.

Lorsque votre plat est prêt, éteignez l'appareil en tournant le sélecteur de fonction sur la position zéro.

Remarque : Vous pouvez aussi régler sur l'appareil la durée et la fin du fonctionnement. → "Fonctions temps" à la page 22



Modifier

Vous pouvez modifier à tout moment le mode de cuisson et la température au moyen du sélecteur correspondant.

Chauffage rapide

Le chauffage rapide permet de réduire la durée de chauffe.

Utilisez ensuite de préférence :

-  Chaleur tournante 3D
-  Convection naturelle

Utilisez uniquement le chauffage rapide pour des températures supérieures à 100 °C.

Afin d'obtenir un résultat de cuisson uniforme, enfournez votre plat uniquement lorsque le "préchauffage rapide" est terminé.





1. Réglez le sélecteur des fonctions sur .
2. Réglez la température à l'aide du sélecteur de température.

Le four commence à chauffer au bout de quelques secondes.

Un signal retentit lorsque le chauffage rapide est terminé. Enfournez votre plat.

Fonctions temps

Votre appareil dispose de différentes fonctions de temps.

Fonction de temps	Utilisation
 Durée	Après écoulement d'une durée réglée, l'appareil arrête automatiquement de fonctionner.
 Fin	Entrez la durée et une heure de fin souhaitée. L'appareil démarre automatiquement, de sorte que le fonctionnement soit terminé à l'heure souhaitée.
 Minuterie	La minuterie fonctionne comme un minuteur de cuisine. Il marche indépendamment du mode de fonctionnement et d'autres fonctions de temps et n'influence pas l'appareil.
 Heure	Tant qu'aucune autre fonction n'est en cours en arrière-plan, l'appareil affiche l'heure.

Vous pouvez appeler la durée à l'aide de la touche  uniquement après le réglage d'un mode de cuisson. Après le réglage d'une durée, l'heure de la fin peut être appelée. La minuterie peut être réglée à tout moment.

Après écoulement d'une durée ou d'un temps de la minuterie, un signal retentit. Vous pouvez couper le signal prématurément en effleurant la touche .

Remarque : Dans les réglages de base, vous pouvez modifier le temps de retentissement du signal.



→ "Réglages de base" à la page 24

Réglage de la durée



Vous pouvez régler sur l'appareil la durée de cuisson de votre plat. Ainsi, la durée de cuisson ne sera pas dépassée involontairement et vous ne devez pas interrompre vos autres occupations pour mettre fin au fonctionnement.

Il est possible de régler au maximum 23 heures et 59 minutes. Jusqu'à une heure, la durée peut être réglée par tranche de 1 minute, puis par tranche de 5 minutes.

Selon la touche que vous effleurez en premier, la durée commence à une autre valeur de référence :

10 minutes pour la touche  et 30 minutes pour la touche .

Exemple illustré : durée de 45 minutes.

- Réglage du mode de cuisson et de la température ou de la position.
- Appuyez deux fois sur la touche . La durée  est indiquée à l'écran.



- Réglez la durée avec la touche  ou .

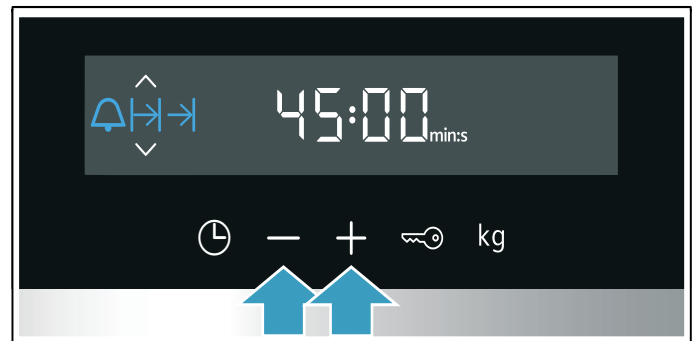

L'appareil commence à chauffer au bout de quelques secondes. La durée s'écoule sur l'affichage.

Sur certains appareils, la durée s'écoule en arrière-plan. Vous pouvez interroger la durée à l'aide de la touche .



La durée est écoulée

Un signal retentit. L'appareil cesse de chauffer. La durée zéro est affichée.

Dès que le signal est terminé, vous pouvez de nouveau régler une durée à l'aide de la touche .

Lorsque votre plat est prêt, éteignez l'appareil en tournant le sélecteur de fonction sur la position zéro.

Modifier et annuler

Vous pouvez modifier à tout moment la durée au moyen de la touche  ou . La modification sera validée après quelques secondes.

Pour annuler, ramenez la durée complètement à zéro avec la touche . L'appareil continue à chauffer sans durée.

Interroger les fonctions de temps

Si plusieurs fonctions de temps sont réglées, les symboles correspondants sont allumés à l'écran. Le symbole dont le temps est déjà affiché, est marqué.

Pour interroger les différentes fonctions de temps, appuyez sur la touche  jusqu'à ce que le symbole souhaité soit marqué.

Réglage de la fin

Vous pouvez différer l'heure de la fin de la durée. Vous pouvez par ex. enfourner le mets le matin et régler l'appareil de telle manière qu'il sera prêt à midi.

Remarques

- Veillez à ce que les aliments ne restent pas trop longtemps dans le compartiment de cuisson afin qu'ils ne se gâtent pas.
- Ne réglez pas une fin après le démarrage du fonctionnement. Le résultat de cuisson ne correspondrait plus.
- La fin n'est pas réglable pour les modes de cuisson avec la fonction gril.

La fin de la durée peut être différée d'un maximum de 23 heures et 59 minutes.

Exemple illustré : il est 10:30 heures, la durée réglée est de 45 minutes et le plat doit être prêt à 12:30 heures.

1. Réglage du mode de cuisson et de la température ou de la position.
2. Appuyez deux fois sur la touche ⌚ et réglez la durée avec la touche – ou +.
3. Appuyez de nouveau sur la touche ⌚. L'heure de la fin → est marquée dans l'affichage.

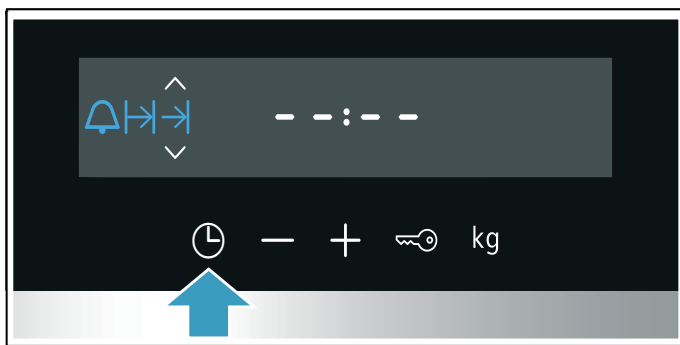

4. Différez la fin avec la touche + ou –.



Au bout de quelques secondes, l'appareil valide les réglages. L'heure de la fin apparaît dans l'affichage. Dès que l'appareil démarre, la durée s'écoule.

Sur certains appareils, la durée s'écoule en arrière-plan. Vous pouvez interroger la durée à l'aide de la touche ⌚.

La durée est écoulée

Un signal retentit. L'appareil cesse de chauffer. La durée zéro est affichée.

Dès que le signal est terminé, vous pouvez de nouveau régler une durée à l'aide de la touche +.

Lorsque votre plat est prêt, éteignez l'appareil en tournant le sélecteur de fonction sur la position zéro.

Modifier et annuler

La touche – ou + permet de modifier l'heure de la fin. La modification sera validée après quelques secondes. L'heure de la fin n'est plus modifiable si la durée s'écoule déjà. Le résultat de cuisson ne correspondrait plus.

Pour annuler, à l'aide de la touche –, ramenez l'heure de la fin complètement à zéro à l'heure actuelle plus la durée. L'appareil commence à chauffer et la durée s'écoule.

Interroger les fonctions de temps

Si plusieurs fonctions de temps sont réglées, les symboles correspondants sont allumés à l'écran. Le symbole dont le temps est déjà affiché, est marqué.

Pour interroger les différentes fonctions de temps, appuyez sur la touche ⌚ jusqu'à ce que le symbole souhaité soit marqué.

Réglage de la minuterie

La minuterie fonctionne en parallèle aux autres réglages. Vous pouvez la régler à tout moment, même lorsque l'appareil est éteint. Il émet un signal sonore spécifique de sorte que vous pouvez distinguer s'il s'agit de la minuterie ou d'une durée qui est écoulée.

Il est possible de régler au maximum 23 heures et 59 minutes. L'heure de la minuterie peut se régler par pas de 30 secondes jusqu'à 10 minutes. Ensuite les incréments de temps deviennent plus grands plus la valeur est grande.

Selon la touche que vous effleurez en premier, la minuterie commence à une autre valeur de référence : 5 minutes pour la touche – et 10 minutes pour la touche +.

1. Appuyez sur la touche ⌚ jusqu'à ce que le symbole de la minuterie ⏰ soit marqué.
2. Réglez le temps de la minuterie avec la touche – ou +.

La minuterie démarre après quelques secondes.

Conseil : Si le temps réglé de la minuterie se rapporte au fonctionnement de l'appareil, utilisez la durée. L'appareil s'éteint ainsi automatiquement.

La minuterie est écoulée

Un signal retentit. La durée zéro est affichée.

Éteignez la minuterie en appuyant sur une touche de votre choix.

Modifier et annuler

Vous pouvez modifier à tout moment le temps de la minuterie au moyen de la touche – ou +. La modification sera validée après quelques secondes.

Pour annuler, ramenez l'heure de la minuterie complètement à zéro avec la touche –. La minuterie est désactivée.

Interroger les fonctions de temps

Si plusieurs fonctions de temps sont réglées, les symboles correspondants sont allumés à l'écran. Le symbole dont le temps est déjà affiché, est marqué.

Pour interroger les différentes fonctions de temps, appuyez sur la touche  jusqu'à ce que le symbole souhaité soit marqué.

Réglage de l'heure

Après avoir branché l'appareil ou après une panne de courant, l'heure clignote dans l'affichage. Réglez l'heure.

Le sélecteur de fonction doit être sur la position zéro.

1. Réglez l'heure à l'aide des touches **-** ou **+**.

L'heure cesse de clignoter.

2. Confirmez avec la touche .

L'appareil reprend l'heure réglée.

Remarque : Vous pouvez déterminer dans les réglages de base si l'heure doit être affichée. → *"Réglages de base" à la page 24*

Modifier l'heure

Vous pouvez au besoin remodifier l'heure par ex. pour le passage de l'heure d'été à l'heure d'hiver.

Pour ce faire, une fois l'appareil éteint, appuyez sur la touche  jusqu'à ce que le symbole de l'heure soit marqué, puis modifiez l'heure à l'aide de la touche **-** ou **+**.

Sécurité-enfants

Afin que les enfants ne puissent pas allumer l'appareil par mégarde ou modifier des réglages, votre appareil est équipé d'une sécurité enfants.

Remarques

- Vous pouvez modifier dans les réglages de base la possibilité d'utiliser ou non la fonction de sécurité enfants. → *"Réglages de base" à la page 24*
- La sécurité-enfants n'a pas d'impact sur une table de cuisson éventuellement raccordée.
- Après une coupure de courant la sécurité-enfants n'est plus active.

Activation et désactivation

Pour activer la sécurité enfants, le sélecteur de fonction doit être en position zéro.

Appuyez sur la touche  pendant 4 secondes env.

Le symbole apparaît dans l'affichage. La sécurité enfants est activée.

Remarque : Si une minuterie  est réglée, celle-ci continue à s'écouler. Tant que la sécurité enfants est activée, il est impossible de modifier la minuterie.

Pour la désactiver, appuyez de nouveau env. 4 secondes sur la touche  jusqu'à ce que le symbole disparaisse de l'affichage.

Réglages de base

Afin que vous puissiez utiliser votre appareil facilement et de manière optimale, différents réglages sont à votre disposition. Vous pouvez modifier ces réglages en fonction de vos besoins.

Liste des réglages de base

Selon l'équipement de votre appareil, les réglages de base ne sont pas tous disponibles.





Réglage de base	Choix
c 1 Affichage de l'heure	0 = masquer l'heure 1 = afficher l'heure*
c 2 Durée du signal après écoulement d'une durée ou du temps de la minuterie	1 = env. 10 secondes 2 = env. 30 secondes* 3 = env. 2 minutes
c 3 Tonalité touches lors de l'effleurement d'une touche	0 = désactivée 1 = activée*
c 4 Temps de poursuite du ventilateur de refroidissement	1 = court 2 = moyen 3 = long* 4 = extra long
c 5 Temps d'attente avant validation d'un réglage	1 = env. 3 secondes* 2 = env. 6 secondes 3 = env. 10 secondes
c 6 Activation possible de la sécurité enfants	0 = non 1 = oui*
c 7 Dureté de l'eau**	0 = adoucie 1 = douce (jusqu'à 1,3 mmol/l) 2 = moyenne (1,3 - 2,5 mmol/l) 3 = dure (2,5 - 3,8 mmol/l) 4 = très dure* (au-dessus de 3,8 mmol/l)

* Réglage usine (les réglages usine peuvent être différents selon le modèle d'appareil)

** Non disponible sur tous les types d'appareils.

Modifier les réglages de base

Le sélecteur de fonction doit être sur la position zéro.

1. Appuyez sur la touche  pendant 4 secondes env. Le premier réglage de base apparaît, par ex. **2 1 1**.
 2. Modifiez si nécessaire le réglage à l'aide de la touche **-** ou **+**.
 3. Confirmez avec la touche . Le réglage de base suivant apparaît.
 4. Parcourez tous les réglages de base à l'aide de la touche  et si nécessaire, modifiez-les à l'aide de la touche **-** ou **+**.
 5. Pour finir, confirmez en appuyant de nouveau sur la touche  pendant env. 4 secondes.
- Tous les réglages de base sont validés.

Vous pouvez remodifier les réglages de base à tout moment.

Remarque : Les réglages de base sont réinitialisés aux réglages usine après une coupure de courant.

Nettoyage

Si vous entretenez et nettoyez soigneusement votre appareil il gardera longtemps l'aspect du neuf et restera opérationnel. Vous trouverez ici des conseils pour entretenir et nettoyer correctement votre appareil.

Produit nettoyants

Pour ne pas endommager les différentes surfaces par l'emploi de nettoyants non adaptés, veuillez respecter les instructions suivantes.

Pour le nettoyage de la table de cuisson

- ne pas utiliser de liquide vaisselle dilué ou de liquide vaisselle pour machine à laver la vaisselle,
- pas d'éponge abrasive,
- pas de nettoyant agressif tel que nettoyant pour four ou détachant,
- pas de nettoyeur haute pression ou de jet de vapeur.
- Ne pas nettoyer les éléments dans une machine à laver la vaisselle.

Pour le nettoyage du four

- ne pas utiliser de nettoyant agressif ou récurant,
- pas de nettoyant à taux d'alcool élevé,
- pas d'éponge abrasive,
- pas de nettoyeur haute pression ou de jet de vapeur.
- Ne pas nettoyer les éléments dans une machine à laver la vaisselle.

Rincez convenablement les nouvelles éponges avant leur première utilisation.

Mise en garde – Risque de brûlure !

L'appareil devient très chaud. Ne jamais toucher les surfaces intérieures chaudes du compartiment de cuisson ni les résistances chauffantes. Toujours laisser l'appareil refroidir. Tenir les enfants éloignés.

Cet appareil et ses parties accessibles deviennent chauds pendant leur utilisation. Il convient de veiller à ne pas toucher les éléments chauffants. Il convient de maintenir à distance les enfants de moins de 8 ans à moins qu'ils ne soient sous une surveillance continue.

Zone	Nettoyants
Surfaces en inox* (selon le modèle d'appareil)	Eau chaude additionnée de produit à vaisselle : Nettoyer avec une lavette et sécher avec un chiffon doux. Essuyer toujours les surfaces en inox parallèlement à leur veinure naturelle. Vous risqueriez sinon de les rayer. Éliminer immédiatement les dépôts calcaires, de graisse, de fécule et de blanc d'œuf. De la corrosion peut se former sous ces salissures. Des produits d'entretien spéciaux pour surfaces chaudes en inox sont en vente auprès du service après-vente ou dans le commerce spécialisé. Appliquez une couche mince de produit d'entretien avec un chiffon doux.
Surfaces émaillées, laquées, en plastique et sérigraphiées* (selon le modèle d'appareil)	Eau chaude additionnée de produit à vaisselle : Nettoyer avec une lavette et sécher avec un chiffon doux. Ne pas utiliser de nettoyeur pour vitres ni de racloir à verre pour le nettoyage.
Bandeau de commande	Eau chaude additionnée de produit à vaisselle : Nettoyer avec une lavette et sécher avec un chiffon doux. Ne pas utiliser de nettoyeur pour vitres ni de racloir à verre pour le nettoyage.
Couvercle supérieur en verre* (selon le modèle d'appareil)	Nettoyant pour vitres : Nettoyer avec un chiffon doux. Vous pouvez enlever le couvercle supérieur en verre pour le nettoyage. Pour cela, veuillez respecter le chapitre Couvercle supérieur en verre !
Boutons rotatifs Ne pas les enlever !	Eau chaude additionnée de produit à vaisselle : Nettoyer avec une lavette et sécher avec un chiffon doux.
Cadre de la table de cuisson	Eau chaude additionnée de produit à vaisselle : Ne pas nettoyer avec un racloir à verre, du citron ou du vinaigre.
Table de cuisson gaz et support de casserole* (selon le modèle d'appareil)	Eau chaude additionnée de produit à vaisselle. Utiliser peu d'eau, elle ne doit pas parvenir à l'intérieur de l'appareil par les pièces inférieures des brûleurs. Enlever immédiatement les aliments débordés et les résidus d'aliment. Vous pouvez enlever le support de casserole. Support de casserole en fonte* : Ne pas nettoyer au lave-vaisselle.
Brûleur* (selon le modèle d'appareil)	Enlever la tête de brûleur et le chapeau, les nettoyer à l'eau chaude additionnée de produit à vaisselle. Ne pas nettoyer au lave-vaisselle. Les becs des gicleurs doivent toujours être dégagés. Electrodes d'allumage : petite brosse souple. Les brûleurs fonctionnent uniquement si les électrodes d'allumage sont sèches. Sécher soigneusement toutes les pièces. En les remettant en place, veiller à leur position exacte. Les chapeaux de brûleur sont émaillés noirs. La couleur change au fil du temps. Cela n'influe en rien sur le fonctionnement.
* En option (Disponible pour certains appareils, selon le modèle d'appareil.)	

Zone	Nettoyants
Foyer électrique* (selon le modèle d'appareil)	Produits récurants ou éponges à dos récurant : Chauffer ensuite brièvement la plaque de cuisson, afin qu'elle sèche. Les plaques humides rouillent avec le temps. Appliquez à la fin un produit d'entretien. Enlever immédiatement les aliments débordés et les résidus d'aliment.
Anneau de la plaque de cuisson* (selon le modèle d'appareil)	Utiliser un produit d'entretien pour inox pour éliminer les effets de miroitement jaune à bleu sur l'anneau de la plaque de cuisson. Ne pas utiliser de tampons en paille métallique ou de produits récurants.
Table de cuisson en vitrocéramique* (selon le modèle d'appareil)	Entretien : produit protecteur et d'entretien pour la vitrocéramique Nettoyage : nettoyeur approprié pour la vitrocéramique. Respecter les indications pour le nettoyage figurant sur l'emballage. ⚠ Racloir à verre pour un encrassement important : Déverrouiller et nettoyer uniquement avec la lame. Attention, la lame est très tranchante. Risque de blessure. Reverrouiller après le nettoyage. Remplacer immédiatement les lames endommagées.
Table de cuisson en verre* (selon le modèle d'appareil)	Entretien : produit protecteur et d'entretien pour le verre Nettoyage : produit de nettoyage pour le verre. Respecter les indications pour le nettoyage figurant sur l'emballage. ⚠ Racloir à verre pour un encrassement important : Déverrouiller et nettoyer uniquement avec la lame. Attention, la lame est très tranchante. Risque de blessure. Reverrouiller après le nettoyage. Remplacer immédiatement les lames endommagées.
Vitre	Nettoyant pour vitres : Nettoyer avec un chiffon doux. N'utilisez pas le racloir à verre. La porte est amovible pour un nettoyage aisé. Pour cela, veuillez respecter le chapitre Décrocher et raccrocher la porte du four !
Sécurité enfants* (selon le modèle d'appareil)	Eau chaude additionnée de produit à vaisselle : Nettoyer avec une lavette. Si une sécurité enfants est installée sur la porte du four, elle doit être enlevée avant le nettoyage. En cas d'encrassement important, la sécurité-enfants ne fonctionne plus correctement.
Joint Ne pas l'enlever !	Eau chaude additionnée de produit à vaisselle : Nettoyer avec une lavette. Ne pas récurer.
* En option (Disponible pour certains appareils, selon le modèle d'appareil.)	

Zone	Nettoyants
Zone de cuisson	<p>Eau chaude additionnée de produit à vaisselle ou de l'eau au vinaigre : Nettoyer avec une lavette.</p> <p>En cas d'encrassements importants, utilisez une spirale à récurer en inox ou un produit de nettoyage pour four. L'utiliser uniquement dans le compartiment de cuisson froid.</p> <p>⚠ En cas de surfaces autonettoyantes, veuillez utiliser la fonction autonettoyage. Pour cela, veuillez respecter le chapitre Autonettoyage ! Attention ! Ne jamais utiliser un nettoyant pour cuisinière pour les surfaces autonettoyantes.</p>
Couvercle en verre de la lampe du four	Eau chaude additionnée de produit à vaisselle : Nettoyer avec une lavette.
Support	<p>Eau chaude additionnée de produit à vaisselle : Nettoyer avec une lavette ou une brosse.</p> <p>Vous pouvez enlever les supports pour le nettoyage. Pour cela, veuillez respecter le chapitre Décrocher et raccrocher les supports !</p> <p>Sortie télescopique* (selon le modèle d'appareil)</p> <p>Eau chaude additionnée de produit à vaisselle : Nettoyer avec une lavette ou une brosse.</p> <p>Ne pas éliminer la graisse de lubrification sur les rails télescopiques, les nettoyer de préférence en position rentrée. Ne pas mettre à tremper, nettoyer au lave-vaisselle ni avec l'autonettoyage. Cela peut endommager les supports et compromettre leur fonctionnement.</p>
* En option (Disponible pour certains appareils, selon le modèle d'appareil.)	

Zone	Nettoyants
Accessoires	<p>Eau chaude additionnée de produit à vaisselle : Mettre à tremper et nettoyer avec une lavette ou une brosse.</p> <p>Les accessoires émaillés vont au lave-vaisselle.</p> <p>Plaque à pâtisserie en aluminium* : (selon le modèle d'appareil) Sécher avec un chiffon doux. Ne pas nettoyer au lave-vaisselle. Ne jamais utiliser de nettoyant pour four. Afin d'éviter toute rayure, ne jamais toucher les surfaces métalliques avec un couteau ou autre objet acéré similaire. Les produits nettoyants agressifs, les éponges abrasives et les gros chiffons sont inadaptés. Vous risqueriez sinon de les rayer.</p> <p>Tournebroche* (selon le modèle d'appareil) Eau chaude additionnée de produit à vaisselle : Nettoyer avec une lavette ou une brosse. Ne pas nettoyer au lave-vaisselle.</p> <p>Thermomètre à viande* (selon le modèle d'appareil) Eau chaude additionnée de produit à vaisselle : Nettoyer avec une lavette ou une brosse. Ne pas nettoyer au lave-vaisselle.</p> <p>Tiroir de rangement* (selon le modèle d'appareil) Eau chaude additionnée de produit à vaisselle : Nettoyer avec une lavette.</p>
* En option (Disponible pour certains appareils, selon le modèle d'appareil.)	

Remarques

- Des légères différences de teintes apparaissent sur la façade de l'appareil en raison des différents matériaux tels que le verre, le plastique et le métal.
- Des ombres ressemblant à des stries sur la vitre de la porte sont des reflets de l'éclairage du compartiment de cuisson.
- L'émail est cuit à des températures très élevées. Ceci peut engendrer des différences de teintes. Ce phénomène est normal et n'a aucune incidence sur le fonctionnement.
Les bords de plaques minces ne peuvent pas être complètement émaillés. Ils peuvent donc présenter des aspérités. La protection contre la corrosion n'en est pas compromise.

Surfaces du compartiment de cuisson

La paroi arrière dans le compartiment de cuisson est autonettoyante. Vous reconnaissez cela à la surface rugueuse.

La sole, la voûte et les éléments latéraux sont émaillés et ont une surface lisse.

Nettoyer les surfaces émaillées

Nettoyez les surfaces émaillées lisses avec une lavette et de l'eau chaude additionnée de produit à vaisselle ou de l'eau vinaigrée. Séchez ensuite avec un chiffon doux.

Ramollissez les résidus d'aliment incrustés avec un chiffon humide et de l'eau additionnée de produit à vaisselle. En cas de salissures importantes, utilisez une spirale à récurer en inox ou un produit de nettoyage pour four.

Attention !

N'utilisez jamais de produit de nettoyage pour four dans un compartiment de cuisson chaud. Cela pourrait endommager l'émail. Avant le prochain chauffage, retirez les résidus du compartiment de cuisson et de la porte de l'appareil.

Après le nettoyage, laissez le compartiment de cuisson ouvert, afin qu'il sèche.

Remarque : Des dépôts blancs peuvent se former à cause des résidus d'aliments. Ceux-ci sont inoffensifs et n'ont aucune influence sur les fonctionnalités de l'appareil. Le cas échéant, vous pouvez éliminer les résidus à l'aide d'acide citrique.

Nettoyage des surfaces autonettoyantes

Les surfaces autonettoyantes sont revêtues d'une céramique mate, hautement poreuse. Les projections de la cuisson et du rôtissage sont absorbées et décomposées par cette couche pendant le fonctionnement de l'appareil.

Lorsque les surfaces autonettoyantes ne se nettoient plus suffisamment et que des taches noires apparaissent, elles peuvent être nettoyées par une chauffe contrôlée.

Réglages

Commencez par retirer les supports, les rails, les accessoires et les ustensiles du compartiment de cuisson. Nettoyez soigneusement les surfaces émaillées lisses du compartiment de cuisson, le côté intérieur de la porte ainsi que le couvercle en verre de l'éclairage du compartiment de cuisson.

1. Réglez le mode de cuisson sur Chaleur tournante 3D.
2. Réglez la température maximale.
3. Démarrez le fonctionnement pour une durée d'au moins 1 heure.

La couche en céramique est régénérée.

Une fois le compartiment de cuisson refroidi, éliminez les résidus brunâtres ou blanchâtres avec de l'eau et une éponge douce.

Remarque : Des taches rougeâtres peuvent se former sur les surfaces pendant le fonctionnement. Il ne s'agit pas de rouille, mais de résidus d'aliments. Ces taches ne présentent pas un danger pour la santé et ne compromettent pas la capacité de nettoyage des surfaces autonettoyantes.

Attention !

N'utilisez pas de produit de nettoyage pour four sur les surfaces autonettoyantes. Cela les endommagerait. Si du produit de nettoyage pour four entrait tout de même en contact avec ces surfaces, épongez immédiatement avec de l'eau et une lavette éponge. Ne frottez pas et n'utilisez pas de méthodes de nettoyage abrasives.

Maintenir l'appareil propre

Afin d'éviter la formation de salissures tenaces, maintenez l'appareil toujours propre et éliminez immédiatement les salissures.

Mise en garde – Risque d'incendie !

Les résidus alimentaires épars, la graisse et le jus de rôti peuvent s'enflammer. Avant utilisation, retirez les grosses salissures présentes dans le compartiment de cuisson, sur les résistances de chauffe et sur les accessoires.

Conseils

- Nettoyez le compartiment de cuisson après chaque utilisation. Ainsi les salissures ne peuvent pas s'incruster.
- Éliminez immédiatement les taches de calcaire, de graisse, de féculé et de blanc d'œuf.
- Pour faire cuire des gâteaux très humides, utilisez la lèche-frite.
- Pour le rôtissage, utilisez un récipient approprié, par ex. une cocotte.

Aide au nettoyage humidClean



La fonction d'aide au nettoyage est une alternative rapide pour nettoyer le compartiment de cuisson. L'aide au nettoyage ramollit les salissures en faisant évaporer le produit de nettoyage. Celles-ci s'éliminent ensuite plus facilement.

Régler l'aide au nettoyage

Prérequis : le compartiment de cuisson est complètement refroidi.

Mise en garde – Risque de brûlure !

La présence d'eau dans un compartiment de cuisson chaud peut générer de la vapeur d'eau chaude. Ne jamais verser d'eau dans le compartiment de cuisson chaud.

1. Retirez les accessoires du compartiment de cuisson.
2. Mélangez 0,4 litre d'eau avec une goutte de produit à vaisselle et versez le mélange au milieu du fond du compartiment de cuisson.
N'utilisez pas d'eau distillée.
3. Réglez le mode de cuisson **Chaleur de sole**  à l'aide du sélecteur de fonction.
4. Réglez 80 °C à l'aide du sélecteur de température.
5. Appuyez sur la touche  à plusieurs reprises jusqu'à ce que  apparaisse.
6. À l'aide de la touche **-** ou **+**, réglez la durée sur 4 . L'appareil commence à chauffer après quelques secondes et la durée s'écoule.
Une fois la durée écoulée, un signal retentit et l'affichage indique la durée sur zéro.
7. Éteignez l'appareil et laissez-le refroidir pendant 20 minutes environ.

Nettoyer le compartiment de cuisson après utilisation

Attention !

La présence prolongée d'humidité dans le compartiment de cuisson entraîne la formation de corrosion.

Après avoir utilisé la fonction d'aide au nettoyage, essuyez le compartiment de cuisson et laissez-le sécher complètement.

Prérequis : le compartiment de cuisson est refroidi.

1. Ouvrez la porte de l'appareil et retirez l'eau résiduelle à l'aide d'une lavette éponge absorbante.
2. Nettoyez les surfaces lisses du compartiment de cuisson avec une lavette ou une brosse douce. Vous pouvez retirer les résidus tenaces à l'aide d'une spirale à récurer en inox.
3. Retirez les traces de calcaire avec un chiffon trempé dans du vinaigre. Enfin, rincez à l'eau claire et séchez en frottant avec un chiffon doux, également sous les joints de porte.
4. Une fois que le compartiment de cuisson est suffisamment nettoyé :

- Pour laisser sécher le compartiment de cuisson, ouvrez la porte de l'appareil en position mi-ouverte, environ 30 °, pendant environ 1 heure.
- Pour faire sécher rapidement le compartiment de cuisson, faites chauffer l'appareil environ 5 minutes porte ouverte avec la **Chaleur tournante 3D**  à 50 °C.

Supports

Si vous entretenez et nettoyez soigneusement votre appareil il gardera longtemps l'aspect du neuf et restera opérationnel. Vous apprendrez ici comment vous pouvez décrocher et nettoyer les supports.

Décrocher et accrocher les supports

Pour le nettoyage, vous pouvez enlever les supports. Le four doit être refroidi.

Décrocher les supports

1. Lever le support à l'avant vers le haut
2. et le décrocher (fig. A).
3. Tirer ensuite tout le support vers l'avant
4. et le retirer (fig. B).

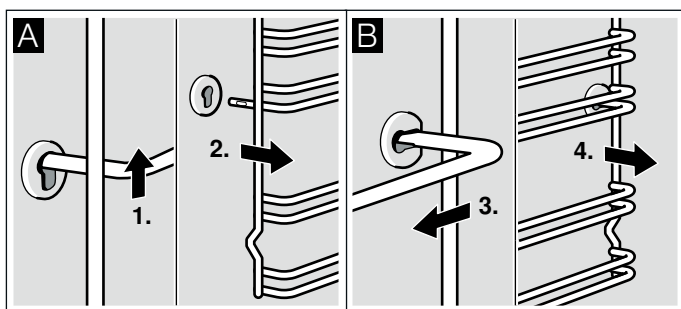

Nettoyez les supports avec du produit à vaisselle et une éponge à vaisselle. Utilisez une brosse en cas de salissures tenaces.

Accrocher les supports

1. Engager le support d'abord dans la prise arrière, le pousser légèrement en arrière (fig. A)
2. et l'accrocher ensuite dans la prise avant (fig. B).

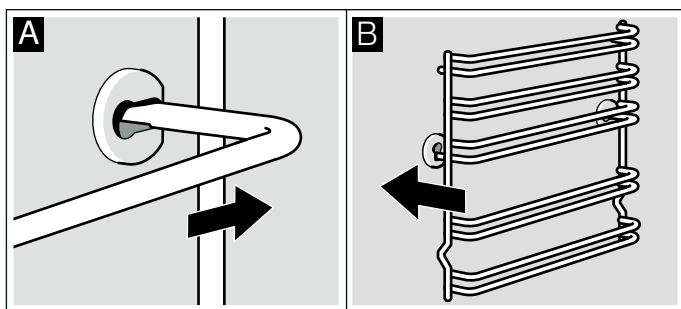

Les supports s'adaptent à droite et à gauche. Veillez à ce que la hauteur 1 et 2 soit en bas, comme sur la fig. B, et la hauteur 3, 4 et 5 en haut.

Porte de l'appareil

Si vous entretenez et nettoyez soigneusement votre appareil il gardera longtemps l'aspect du neuf et restera opérationnel. Vous apprendrez ici comment vous pouvez décrocher et nettoyer la porte de l'appareil.

Décrocher et accrocher la porte du four

Pour le nettoyage et pour la dépose des vitres de la porte, vous pouvez décrocher la porte du four.

Les charnières de la porte du four possèdent respectivement un levier de verrouillage. Lorsque les leviers de verrouillage sont pivotés vers l'intérieur (fig. A), la porte du four est sécurisée. Elle ne peut pas être décrochée. Lorsque les leviers de verrouillage sont pivotés vers l'extérieur pour décrocher la porte du four (fig. B), les charnières sont sécurisées. Elles ne peuvent pas se fermer subitement.

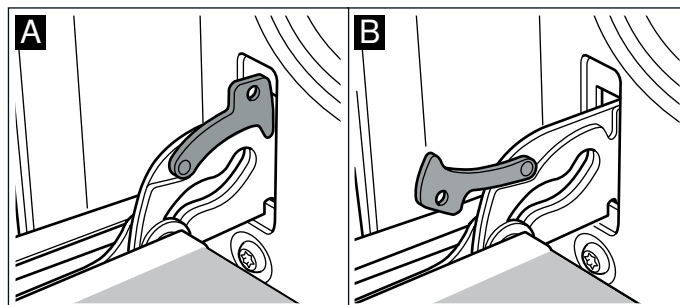

⚠ Mise en garde – Risque de blessure !

Si les charnières ne sont pas bloquées, elles peuvent se fermer violemment. Veillez à ce que les leviers de verrouillage soient toujours entièrement fermés ou bien entièrement ouverts lors du décrochage de la porte du four.

Décrocher la porte

1. Ouvrir complètement la porte du four.
2. Ouvrir les deux leviers de verrouillage à gauche et à droite (fig. A).
3. Fermer la porte du four jusqu'en butée. Avec les deux mains, la tenir à gauche et à droite. La refermer un peu plus et la retirer (fig. B).

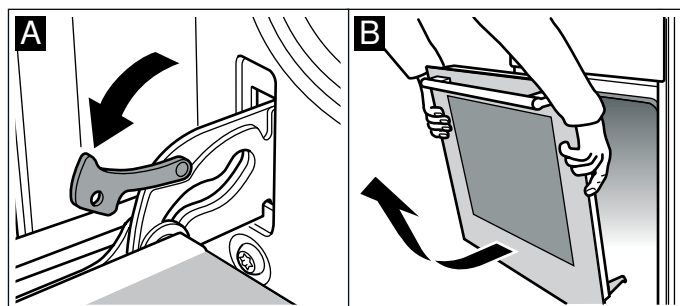

Accrocher la porte

Accrocher la porte du four en procédant dans l'ordre inverse du décrochage.

1. En accrochant la porte du four, veiller à ce que les deux charnières soient introduites tout droit dans l'orifice (fig. A).

2. L'encoche à la charnière doit s'enclencher des deux côtés (fig. B).

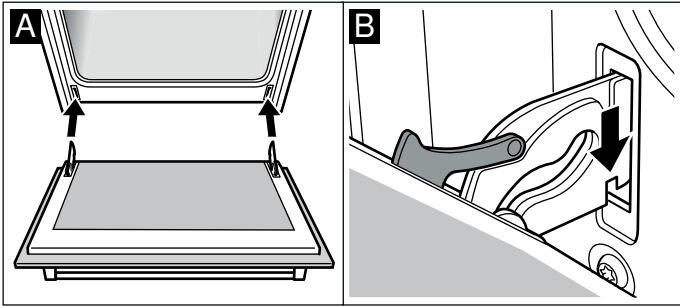

3. Refermer les deux leviers de verrouillage (fig. C). Fermer la porte du four.

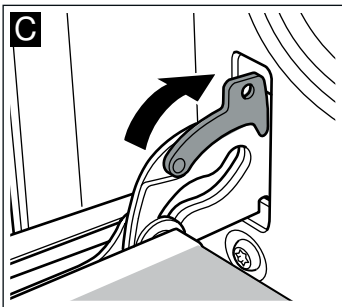

⚠ Mise en garde – Risque de blessure !

Si la porte du four tombe par inadvertance ou une charnière se ferme, ne pas mettre la main dans la charnière. Appelez le service après-vente.

Dépose et pose des vitres de la porte

Pour faciliter le nettoyage, vous pouvez déposer les vitres de la porte du four.

Dépose

1. Décrocher la porte du four et la placer sur un chiffon, la poignée vers le bas.
2. Retirer le recouvrement en haut à la porte du four. Pour cela, enfoncer la languette à gauche et à droite avec les doigts (fig. A).
3. Soulever la vitre supérieure et la retirer (fig. B).

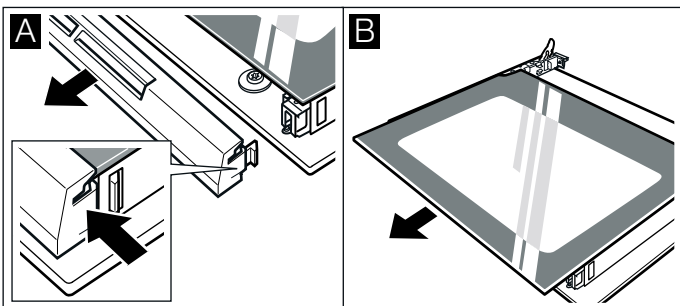

4. Soulever la vitre et la retirer (fig. C).

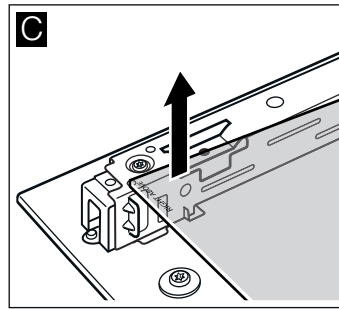

Nettoyez les vitres avec un nettoyeur pour vitres et un chiffon doux.

⚠ Mise en garde – Risque de blessure !

Un verre de porte d'appareil rayé peut se fendre. Ne pas utiliser de racloir à verre, ni de produit de nettoyage agressif ou abrasif.

Pose

Lors de la pose, veillez à ce que l'inscription "Right above" en bas à gauche soit orientée la tête en bas.

1. Engager la vitre vers l'arrière en l'inclinant (fig. A).
2. Glisser la vitre supérieure en arrière dans les deux fixations en l'inclinant. La face lisse doit être à l'extérieur. (Fig. B).

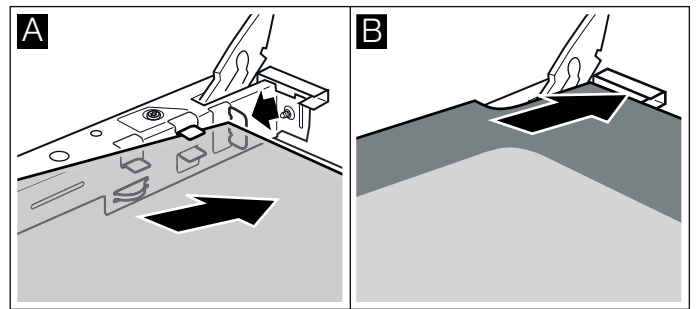

3. Poser le recouvrement et l'appuyer.
4. Accrocher la porte du four.

Réutilisez le four seulement si les vitres sont correctement installées.

Plus de sécurité au niveau de la porte

En cas de mets avec des temps de cuisson longs, la porte du four peut atteindre des températures très élevées.

Eloignez les jeunes enfants du four et surveillez-les lorsque le four est en service.

Il existe des dispositifs de protection supplémentaires qui empêchent tout contact avec les portes du four. Veuillez mettre en place ces dispositifs de protection si des enfants se trouvent à proximité du four.

Vous pouvez vous procurer cet accessoire spécial (11023590) via le service après-vente.

Questions fréquentes et réponses (FAQ)

Usage

Pourquoi je ne peux pas allumer la table de cuisson et pourquoi le symbole de la sécurité-enfants est allumé ?

La sécurité-enfant est activée.

Vous trouverez des informations concernant cette fonction dans le chapitre → "*Sécurité-enfants*"

Pourquoi les affichages clignotent et un signal sonore retentit ?

Essuyez les liquides ou résidus d'aliments sur le bandeau de commande. Enlevez tous les objets déposés sur le bandeau de commande.

Pour savoir comment désactiver le signal sonore, consultez le chapitre → "*Réglages de base*"

Bruits

Pourquoi entend-on des bruits pendant la cuisson ?

En fonction de la structure du fond du récipient, des bruits peuvent se produire pendant l'utilisation de la table de cuisson. Ces bruits sont normaux, ils font partie de la technologie de chauffage par induction et n'indiquent aucune défectuosité.

Bruits possibles :

Un bourdonnement profond comme dans un transformateur :

Ce bruit est émis lors d'une cuisson à puissance élevée. Ce bruit disparaît ou s'atténue lorsque la puissance est réduite.

Un sifflement grave :

Ce bruit est émis lorsque le récipient est vide. Il disparaît lorsque de l'eau ou des aliments sont introduits dans le récipient.

Un crépitement :

Ce bruit survient avec les récipients composés de différents matériaux superposés ou lors de l'utilisation simultanée de récipients de taille différente et de matériaux différents. La puissance du bruit peut varier en fonction de la quantité des aliments et de la manière de les cuisiner.

Des sifflements aigus :

Ces bruits se produisent lorsque deux foyers sont utilisés simultanément à la puissance de cuisson maximale. Ces sifflements disparaissent ou s'atténuent dès que la puissance est réduite.

Bruit du ventilateur :

La table de cuisson est dotée d'un ventilateur qui se met en marche lors de températures élevées. Le ventilateur peut également fonctionner par inertie, une fois la table de cuisson éteinte, si la température détectée est encore trop élevée.

Sons rythmés comme le tic-tac d'une montre :

Ce bruit survient lorsque trois foyers ou plus sont activés en même temps ou lorsque la zone combinée est utilisée avec un autre foyer. Ce bruit disparaît ou diminue lorsque un foyer est désactivé.

Ustensiles de cuisson

Quels récipients sont appropriés pour la table de cuisson à induction ?

Dans le chapitre → "*Cuisson par induction*" vous trouverez des informations concernant les ustensiles qui sont appropriés pour l'induction

Pourquoi le foyer ne chauffe pas et la position de chauffe clignote ?

Le foyer, sur lequel le récipient est placé, n'est pas allumé.

Assurez-vous que le foyer, sur lequel le récipient est placé, est allumé.

Le récipient est trop petit pour le foyer allumé ou ne convient pas pour l'induction.

Assurez-vous que le récipient est approprié pour l'induction et qu'il est placé sur le foyer qui correspond le mieux à la taille du récipient. Vous trouverez des informations concernant le type, la taille et la position des récipients dans les chapitres → "*Cuisson par induction*", → "*Zone combinée*" et → "*Fonction Move*"

Ustensiles de cuisson

Pourquoi la chauffe du récipient dure si longtemps ou bien pourquoi il ne chauffe pas suffisamment, bien qu'une position de chauffe élevée soit réglée ?

Le récipient est trop petit pour le foyer allumé ou ne convient pas pour l'induction.
Assurez-vous que le récipient est approprié pour l'induction et qu'il est placé sur le foyer qui correspond le mieux à la taille du récipient.
Vous trouverez des informations concernant le type, la taille et la position des récipients dans les chapitres → "Cuisson par induction", → "Zone combinée" et → "Fonction Move"

Nettoyage

Comment nettoyer la table de cuisson ?

Vous obtiendrez des résultats optimaux avec des nettoyeurs spéciaux pour vitrocéramique. Il est recommandé de ne pas utiliser des produits de nettoyage agressifs ou abrasifs, des détergents pour lave-vaisselle (concentrés) ou des tampons à récurer.
Vous trouverez des informations supplémentaires concernant le nettoyage et l'entretien de la table de cuisson dans le chapitre → "Nettoyage"

Anomalies, que faire ?

Une anomalie de fonctionnement n'est souvent due qu'à un problème simple. Avant d'appeler le service

après-vente, veuillez essayer de remédier par vous-même à la panne à l'aide du tableau.

Affichage	Cause possible	Solution
aucun	L'alimentation électrique est coupée. L'appareil n'a pas été branché conformément au schéma de branchement. Dysfonctionnement de l'électronique.	Vérifiez à l'aide d'autres appareils électriques si l'alimentation électrique a été court-circuitée. Assurez-vous que l'appareil est branché selon le schéma de branchement. Si vous ne parvenez pas à résoudre une anomalie de fonctionnement, contactez le service après-vente technique.
Les afficheurs clignotent	Le bandeau de commande est humide ou un objet le recouvre.	Séchez le bandeau de commande ou enlevez l'objet.
Le symbole — clignote sur les afficheurs des foyers	Une anomalie de fonctionnement électronique est survenue.	Recouvrez brièvement le bandeau de commande avec la main pour acquitter le dérangement.
F2	L'électronique a subi une surchauffe et a coupé le foyer correspondant.	Attendez que l'électronique ait suffisamment refroidi. Ensuite, effleurez l'un des symboles de la table de cuisson.
F4	L'électronique a subi une surchauffe et a coupé tous les foyers.	
F5 + position de chauffe et signal sonore	Une casserole chaude se trouve dans la zone du bandeau de commande. L'électronique risque de surchauffer.	Enlevez la casserole. Le message d'erreur disparaît peu de temps après. Vous pouvez de nouveau cuisiner.
F5 et signal sonore	Une casserole chaude se trouve dans la zone du bandeau de commande. Le foyer a été coupé pour protéger l'électronique.	Enlevez la casserole. Patientez quelques secondes. Effleurez une surface de commande quelconque. Lorsque le message d'erreur disparaît, vous pouvez continuer à cuisiner.
F 1 / F6	Le foyer a surchauffé et a été coupé pour protéger votre plan de travail.	Attendez que l'électronique ait suffisamment refroidi et allumez de nouveau le foyer.
F8	Le foyer est resté en fonctionnement pendant une longue période sans discontinuer.	La coupure de sécurité automatique a été activée. Voir le chapitre
E9000 E90 10	La tension de fonctionnement est défectueuse, en dehors de la plage de fonctionnement.	Contactez votre fournisseur d'électricité.
U400	La table de cuisson n'est pas branchée correctement.	Débranchez la table de cuisson du secteur. Assurez-vous qu'elle est branchée selon le schéma de branchement.

Ne placez aucun récipient chaud sur le bandeau de commande.

Remarques

- Lorsque **E** apparaît dans l'affichage, maintenez enfoncé le capteur afin de pouvoir lire le code d'erreur.
- Si le code d'erreur n'apparaît pas dans le tableau, débranchez la table de cuisson du réseau, patientez 30 secondes, puis raccordez-la de nouveau. Si le code d'erreur apparaît encore, contactez le service après-vente technique et transmettez-lui le code d'erreur exact.
- Si une erreur survient, l'appareil ne passe pas en mode veille.

Remédier soi-même aux dérangements

Vous pouvez souvent facilement remédier vous-même à certains dérangements techniques sur l'appareil.

Si le résultat de cuisson d'un mets n'est pas optimal, vous trouverez à la fin de la notice d'utilisation de nombreux conseils et astuces pour la préparation.

→ "Testés pour vous dans notre laboratoire" à la page 45

Dérangement	Cause possible	Remède/Remarques
L'appareil ne fonctionne pas.	Fusible défectueux.	Vérifiez le fusible dans le boîtier à fusibles.
	Coupure de courant	Vérifiez si la lumière de la cuisine ou d'autres appareils ménagers fonctionnent.
L'heure clignote à l'écran.	Panne de courant.	Réglez de nouveau l'heure.
Impossible de régler l'appareil. Un symbole de clé apparaît ou SAFE .	La sécurité enfants est activée.	Désactivez la sécurité enfants en appuyant env. 4 secondes sur la touche portant le symbole de la clé.

⚠ Mise en garde – Risque de blessures !

Les réparations non conformes sont dangereuses. Ne tentez jamais de réparer vous-même l'appareil. Seul un technicien du service après-vente formé par nos soins est habilité à effectuer des réparations. Si l'appareil est défectueux, appelez le service après-vente.

⚠ Mise en garde – Risque de choc électrique !

Tenter de réparer vous-même l'appareil est dangereux. Seul un technicien du service après-vente formé par nos soins est habilité à effectuer des réparations et à remplacer des câbles d'alimentation défectueux. Si l'appareil est défectueux, débrancher la fiche secteur ou enlever le fusible dans le tableau électrique. Appeler le service après-vente.

Messages d'erreur affichés à l'écran

Si un message d'erreur apparaît avec "**E**", par ex. **E05-32**, appuyez sur la touche **⏸**. Le message d'erreur est réinitialisé. Réglez le cas échéant de nouveau l'heure.

Si l'erreur ne persiste pas, vous pouvez de nouveau utiliser votre appareil comme à votre habitude. Si le message d'erreur réapparaît, appelez le service après-vente en indiquant le message d'erreur exact et le

numéro de produit (E-Nr.) de votre appareil.

→ "Service après-vente" à la page 43

Changer l'ampoule au plafond dans le compartiment de cuisson

Si la lampe dans le compartiment de cuisson est défectueuse, vous devez la changer. Des ampoules halogènes de 230V, 25 W, résistantes aux températures élevées, sont en vente dans le commerce spécialisé ou auprès du service après-vente.

Saisissez l'ampoule halogène avec un chiffon sec. Cela prolonge la durée de vie de l'ampoule. Utilisez exclusivement ces ampoules.

⚠ Mise en garde – Risque de choc électrique !

Lors du remplacement de l'ampoule du compartiment de cuisson, les contacts du culot de l'ampoule sont sous tension. Retirer la fiche secteur ou couper le fusible dans le boîtier à fusibles avant de procéder au remplacement.

⚠ Mise en garde – Risque de brûlure !

L'appareil devient très chaud. Ne jamais toucher les surfaces intérieures chaudes du compartiment de cuisson ni les résistances chauffantes. Toujours laisser l'appareil refroidir. Tenir les enfants éloignés. Cet appareil et ses parties accessibles deviennent chauds pendant leur utilisation. Il convient de veiller à ne pas toucher les éléments chauffants. Il convient de maintenir à distance les enfants de moins de 8 ans à moins qu'ils ne soient sous une surveillance continue.

1. Étaler un torchon dans le compartiment de cuisson froid afin d'éviter des endommagements.
2. Dévisser le cache en verre en tournant à gauche (fig. 1).
3. Retirer l'ampoule - ne pas la tourner (fig. 2). Introduire une ampoule neuve, tout en veillant à la position des tiges-contacts. Pousser l'ampoule à fond.

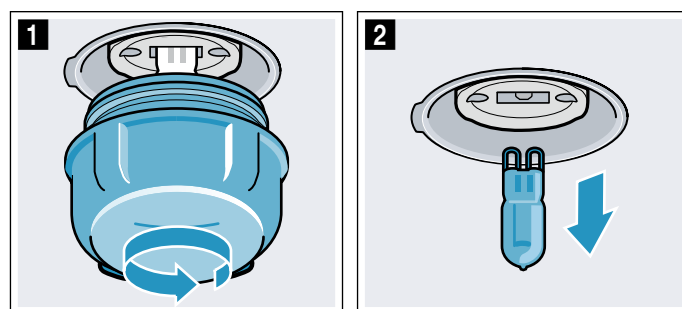

4. Revissez le cache en verre. Selon le type d'appareil, le cache en verre est équipé d'un anneau d'étanchéité. Remettez l'anneau d'étanchéité en place avant de visser.
5. Enlever le torchon, puis armer le fusible.

Service après-vente

Si votre appareil a besoin d'être réparé, notre service après-vente se tient à votre disposition. Nous nous efforçons de toujours trouver une solution adaptée, également afin d'éviter toute visite inutile du technicien du SAV.

Numéro E et numéro FD

Lors de votre appel, veuillez indiquer le numéro de produit (n° E) et le numéro de fabrication (n° FD), afin que nous puissions vous apporter une assistance qualifiée. La plaque signalétique avec les numéros se trouvent sur le côté de la porte du four. Pour éviter d'avoir à les rechercher en cas de besoin, vous pouvez inscrire ici les données de votre appareil et le numéro de téléphone du service après-vente.

N° E	N° FD
------	-------

Service après-vente 

Tenez compte du fait que la visite d'un technicien du SAV n'est pas gratuite en cas de manipulation incorrecte, même pendant la période de garantie.

Vous trouverez les données de contact pour tous les pays dans l'annuaire ci-joint du service après-vente.

Commande de réparation et conseils en cas de dérangements

B 070 222 142
FR 01 40 10 12 00
CH 0848 840 040

Faites confiance à la compétence du fabricant. Vous garantissez ainsi que la réparation sera effectuée par des techniciens de SAV formés qui disposent des pièces de rechange d'origine adaptées à votre appareil. Ce produit contient des sources de lumière de la classe d'efficacité énergétique G.

Programmes

Ces programmes vous permettent de préparer facilement vos plats. Vous sélectionnez un programme et l'appareil reprend pour vous les réglages optimaux.

Pour obtenir de bons résultats, le compartiment de cuisson ne doit pas être trop chaud. Laissez refroidir le compartiment de cuisson et redémarrez ensuite le programme.

Vaisselle

Respectez les indications des fabricants des récipients.

Vaisselle appropriée :

Utilisez de la vaisselle résistante jusqu'à 300 °C.

La vaisselle la plus appropriée est en verre ou en céramique. Le gril peut faire effet à travers le couvercle en verre et vous obtenez une jolie croûte croustillante sur votre rôti.

Les cocottes en inox ne conviennent que sous réserve. La surface brillante reflète fortement le rayonnement thermique. Le plat est moins brun et la viande moins cuite. Si vous utilisez une cocotte en acier inox, retirez le couvercle une fois le programme terminé. Passez la viande encore 8 à 10 minutes sous le gril à la position gril 3.

Si vous utilisez des cocottes en acier émaillé, en fonte d'acier ou en aluminium moulé, le mets du bas brunit davantage. Ajoutez un peu plus de liquide.

Conseil : Lorsque la sauce du rôti est trop claire ou trop foncée, ajoutez la prochaine fois moins ou plus de liquide.

Vaisselle inappropriée :

Des récipients en aluminium clair, brillant, en terre cuite non vernie ou des récipients en plastique ou avec des poignées en plastique sont inappropriés.

Taille des récipients :

Le rôti doit recouvrir environ aux deux-tiers le fond du récipient. Vous obtiendrez ainsi un excellent fond de rôti. L'écart entre la viande et le couvercle doit être d'au moins 3 cm. La viande est susceptible d'augmenter de volume en cours de cuisson.

Préparation du mets

Utilisez des aliments frais, si possible à la température du réfrigérateur.

Conseil : Une viande très maigre restera juteuse si vous la bardez de lard.

Pesez votre plat. Vous avez besoin de connaître le poids pour le réglage. Réglez toujours le poids immédiatement supérieur.

Placez le récipient sur la grille. Mettez toujours le récipient dans le compartiment de cuisson froid.

Programmes

Une fois le rôti prêt, laissez-le reposer encore 10 minutes dans le compartiment de cuisson fermé et éteint. Cela permet au jus de mieux se répartir dans la viande.

Le poids peut se régler dans une plage allant de 0,5 kg à 2,5 kg.

Remarque : La plage de poids est limitée intentionnellement. Pour les très grands mets, il manque souvent un récipient adapté. Dans ce cas le résultat de cuisson n'est pas optimal.

Programme	Aliments	Récipient	Ajoutez du liquide	Niveau d'enfournement	Poids de réglage	Remarques
01 Poulet , non farci	prêt à cuire, assaisonné	Faitout avec couvercle en verre	non	2	Poids du poulet	poser dans le récipient, les blancs vers le haut
02 Blanc de dinde	en un seul morceau, assaisonné	Faitout avec couvercle en verre	Recouvrir le fond du faitout, éventuellement ajouter jusqu'à 250 g de légumes	2	Poids du blanc de dinde	Ne pas saisir la viande au préalable
03 Potée , aux légumes	végétarienne	haut faitout avec couvercle	selon la recette	2	Poids total	Couper les légumes dont la cuisson est plus longue (par ex. carottes) en plus petits morceaux que les légumes dont la cuisson est plus rapide (par ex. tomates)
04 Goulasch	Viande de bœuf ou de porc assaisonnée avec des légumes	haut faitout avec couvercle	selon la recette	2	Poids total	Placer la viande en bas et la recouvrir de légumes. Ne pas saisir la viande au préalable.
05 Rôti de viande haché , frais	Haché à base de viande de bœuf, de porc ou d'agneau	Faitout avec couvercle	non	2	Poids du rôti	-
06 Rôti de bœuf à braiser	par ex. entrecôte, macreuse ou rôti mariné	Faitout avec couvercle	Couvrir rapidement la viande avec du liquide	2	Poids de la viande	Ne pas saisir la viande au préalable
07 Paupiettes de bœuf	farciées de légumes ou de viande	Faitout avec couvercle	Couvrir rapidement les paupiettes par ex. avec du bouillon ou de l'eau	2	Poids de toutes les paupiettes farciées	Ne pas saisir la viande au préalable
08 Gigot d'agneau , bien cuit	sans os, assaisonné	Faitout avec couvercle	Recouvrir le fond du faitout, éventuellement ajouter jusqu'à 250 g de légumes	2	Poids de la viande	Ne pas saisir la viande au préalable
09 Rôti de veau , maigre	par ex. filet ou noix	Faitout avec couvercle	Recouvrir le fond du faitout, éventuellement ajouter jusqu'à 250 g de légumes	2	Poids de la viande	Ne pas saisir la viande au préalable
10 Rôti d'échine de porc	sans os, assaisonné	Faitout avec couvercle en verre	Recouvrir le fond du faitout, éventuellement ajouter jusqu'à 250 g de légumes	2	Poids de la viande	Ne pas saisir la viande au préalable

Réglage d'un programme

L'appareil sélectionne le mode de cuisson et le réglage du temps et de la température optimaux. Vous devez uniquement régler le poids.

Le poids peut uniquement être réglé dans la plage de poids prévue.

1. Réglez le sélecteur de fonction et le sélecteur de température sur le programme **[P]**.
2. Réglez le programme souhaité à l'aide de la touche **+** ou **-**.
3. Effleurez la touche **kg**.

4. Réglez le poids de vos aliments à l'aide de la touche **+** ou **-**.
La durée calculée apparaît sur l'affichage une fois le poids pris en compte. Vous pouvez si nécessaire revenir au programme à l'aide de la touche **kg**.
Le programme démarre au bout de quelques secondes. La durée s'écoule sur l'affichage.

Un signal retentit lorsque le programme est terminé. La durée zéro est affichée.

Une fois que vous êtes satisfait(e) du résultat de cuisson, éteignez l'appareil en tournant le sélecteur de fonction sur la position zéro.

Durée du programme

La durée de votre programme réglé est automatiquement calculée par l'appareil. Elle apparaît une fois que vous avez réglé le poids pour le programme sélectionné.

Vous ne pouvez pas modifier la durée d'un programme.

Poursuivre la cuisson

Dès que le programme et que le signal sont terminés, vous pouvez de nouveau régler une durée à l'aide de la touche **+**. L'appareil continue à chauffer avec les réglages du programme.

Remarque : Vous pouvez poursuivre la cuisson autant de fois que vous souhaitez.

Une fois que vous êtes satisfait(e) du résultat de cuisson, éteignez l'appareil en tournant le sélecteur de fonction sur la position zéro.

Différer l'heure de la fin

Pour certains programmes, vous pouvez différer l'heure de la fin. Avant le démarrage, appuyez sur la touche  jusqu'à ce que le symbole de fin soit marqué dans l'affichage. Différez la fin à l'aide de la touche **+**.

Après le démarrage, l'appareil se met en position d'attente.

Modifier et annuler

Le numéro de programme et le poids ne peuvent plus être modifiés après le démarrage.

L'heure de fin peut être modifiée tant que l'appareil est en position d'attente.

Si vous souhaitez annuler le programme, éteignez l'appareil en tournant le sélecteur de fonction sur la position zéro.

Testés pour vous dans notre laboratoire

Vous trouverez ici un choix de plats et les réglages optimaux correspondants. Nous vous montrons le mode de cuisson et la température les plus appropriés pour votre plat. Vous obtenez des indications concernant l'accessoire le plus adapté et la hauteur à laquelle il doit être enfourné. Nous vous donnons des conseils concernant les récipients et la préparation.

Remarque : La préparation d'aliments peut causer une émission de vapeur d'eau importante dans le compartiment de cuisson.

Votre appareil est d'une grande efficacité énergétique et laisse très peu de chaleur s'échapper pendant le fonctionnement. En raison des grandes différences de température entre l'espace intérieur de l'appareil et l'extérieur de l'appareil, de la vapeur d'eau condensée peut se déposer sur la porte, le bandeau de commande ou les meubles proches. Il s'agit d'un phénomène physique normal. La condensation peut être réduite en préchauffant ou en ouvrant la porte avec précaution.

Indications générales

Valeurs de réglage recommandées

Le tableau indique le mode de cuisson optimal pour différents plats. La température et la durée dépendent de la quantité et de la recette. C'est pourquoi des plages de réglage sont indiquées. Commencez par la valeur la plus basse. Une température plus basse permet d'obtenir des mets dorés plus uniformément. Si nécessaire, réglez une température plus élevée la fois suivante.

Remarque : Les temps de cuisson ne peuvent pas être réduits en augmentant les températures. Les mets seraient cuits à l'extérieur, mais pas à l'intérieur.

Les valeurs de réglage s'entendent pour un enfournement du plat dans le compartiment de cuisson froid. Vous pouvez ainsi économiser de l'énergie. Si vous préchauffez l'appareil de cuisson, réduisez le temps de cuisson indiqué de quelques minutes.

Pour certains mets, le préchauffage est obligatoire et indiqué dans le tableau. Enfourez votre plat et vos accessoires uniquement une fois le préchauffage terminé.

Si vous souhaitez utiliser votre propre recette, référez-vous à un plat similaire. Vous trouverez des informations supplémentaires dans les astuces figurant juste après les tableaux de réglages.

Retirez les accessoires inutilisés du compartiment de cuisson. Vous optimiserez ainsi le résultat de cuisson et économiserez de l'énergie.

Mode de cuisson Chaleur tournante douce

La chaleur tournante douce est un mode de cuisson intelligent pour la préparation en douceur de viandes, poissons et pâtisseries. L'appareil règle de manière optimale la fourniture d'énergie dans le compartiment de cuisson. Le plat cuisiné est préparé progressivement

avec la chaleur résiduelle. Il reste ainsi juteux et brunit moins. Il est possible d'économiser l'énergie selon la préparation et le plat cuisiné. Cet effet se perd en cas d'ouverture prématurée de la porte pendant la cuisson ou en cas de préchauffage.

Utilisez uniquement les accessoires d'origine du fabricant de votre appareil. Ils sont parfaitement adaptés au compartiment de cuisson et aux modes de cuisson. Retirez les accessoires inutilisés du compartiment de cuisson.

Enfournez les plats dans le compartiment de cuisson froid et vide. Choisissez une température comprise entre 120 °C et 230 °C. Laissez la porte de l'appareil fermée pendant la cuisson. Faites cuire uniquement sur un niveau.

Le mode de cuisson Chaleur tournante douce est utilisé pour déterminer la consommation d'énergie en mode recirculation de l'air et la classe d'efficacité énergétique.

Cuire sur un niveau

Utiliser les niveaux d'enfournement suivants pour cuire sur un niveau :

- Niveau 2, pâtisseries hautes et moule sur la grille
- Niveau 3, pâtisserie plate et plaque à pâtisserie

Cuire sur plusieurs niveaux

Utilisez le mode de cuisson Chaleur tournante. Les pâtisseries sur plaque ou en moules enfournées simultanément ne doivent pas nécessairement être prêtes au même moment.

Cuire sur deux niveaux :

- Lèchefrite, niveau 3
Plaque à pâtisserie, niveau 1
- Moules sur la grille
première grille : niveau 3
deuxième grille : niveau 1

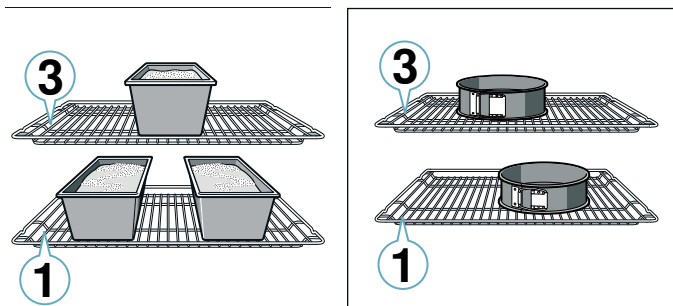

Cuire sur trois niveaux :

- Plaque à pâtisserie, niveau 5
Lèchefrite, niveau 3
Plaque à pâtisserie, niveau 1

Préparer des mets simultanément vous permet d'économiser de l'énergie. Placez les moules côte à côte ou superposez-les dans le compartiment de cuisson.

Accessoires

Utilisez uniquement les accessoires d'origine du fabricant de votre appareil. Ils sont parfaitement adaptés au compartiment et aux modes de cuisson.

Veillez à toujours utiliser les accessoires adaptés et à les insérer correctement. → "Accessoires" à la page 15

papier de cuisson

Utilisez seulement du papier de cuisson adapté à la température choisie. Découpez toujours le papier de cuisson au bon format.

Gâteaux et pâtisseries

Votre appareil vous propose plusieurs modes de cuisson pour la préparation de gâteaux et de petites pâtisseries. Vous trouverez dans les tableaux les réglages optimaux pour de nombreux mets.

Veillez également noter les indications relatives à la levée de la pâte.

Moules

Pour une cuisson optimale, nous vous recommandons d'utiliser des moules foncés en métal.

Les moules en fer-blanc, en céramique et en verre allongent le temps de cuisson et la pâtisserie ne dore pas de manière uniforme.

Si vous voulez utiliser des moules en silicone, basez-vous sur les indications et les recettes du fabricant. Les moules en silicone sont souvent plus petits que les moules normaux. Les quantités et les recettes peuvent différer.

Produits congelés

N'utilisez pas de produits trop congelés. Retirez la glace de l'aliment.

Les produits congelés sont précuits partiellement de manière inégale. Le brunissement irrégulier demeure même après la cuisson.

Pain et petits pains











Attention !

Ne versez jamais d'eau dans le compartiment de cuisson chaud et ne posez jamais de récipient rempli d'eau sur le fond du compartiment de cuisson. Le changement de température peut endommager l'émail.













Certains mets sont mieux réussis, lorsqu'ils sont cuits en plusieurs étapes. Ces étapes sont indiquées dans le tableau.

Les valeurs de réglage pour la pâte à pain s'appliquent aussi bien pour la pâte sur la plaque à pâtisserie que dans un moule à cake.

Gâteau dans un moule







Plat	Accessoires/ustensiles	Niveau d'enfournement	Mode de cuisson	Température en °C	Durée en min.
Cake, simple	Moule à savarin/à cake	2		160-180	50-60
Cake, simple, 2 niveaux	Moule à savarin/à cake	3+1		140-160	60-80
Cake, fin	Moule à savarin/à cake	2		150-170	60-80
Fond de tarte en pâte à cake	Moule à tarte	3		160-180	30-40
Tarte aux fruits ou gâteau au fromage blanc, fond en pâte brisée	Moule démontable Ø 26 cm	2		160-180	70-90
Tarte	Moule à tarte	1		200-240	25-50
Gâteau à la lev.	Moule démontable Ø 28 cm	2		150-160	25-35
Kouglof	Moule à kouglof	2		150-170	60-80
Tarte génoise, 3 œufs	Moule démontable Ø 26 cm	2		160-170	30-40
Tarte génoise, 6 œufs	Moule démontable Ø 28 cm	2		160-170	35-45

Gâteau cuit sur la plaque

Plat	Accessoires/ustensiles	Niveau d'enfournement	Mode de cuisson	Température en °C	Durée en min.
Cake avec garniture	Lèchefrite	3		160-180	20-45
Petites pâtisseries en pâte levée, 2 niveaux	Lèchefrite + plaque à pâtisserie	3+1		140-160	30-55
Tarte en pâte brisée avec garniture sèche	Lèchefrite	2		170-190	25-35
Tarte en pâte brisée avec garniture sèche, 2 niveaux	Lèchefrite + plaque à pâtisserie	3+1		160-170	35-45
Tarte en pâte brisée avec garniture fondante	Lèchefrite	2		160-180	60-90
Gâteau à la levure de boulanger avec garniture sèche	Lèchefrite	3		170-180	25-35
Gâteau à la levure de boulanger avec garniture sèche, 2 niveaux	Lèchefrite + plaque à pâtisserie	3+1		150-170	20-30
Gâteau à la levure de boulanger avec garniture fondante	Lèchefrite	3		160-180	30-50
Gâteau à la levure de boulanger avec garniture fondante, 2 niveaux	Lèchefrite + plaque à pâtisserie	3+1		150-170	40-65
Brioche tressée, couronne briochée	Lèchefrite	2		160-170	35-40
Biscuit roulé	Lèchefrite	2		170-190*	15-20
Strudel, sucré	Lèchefrite	2		190-210	55-65
Strudel, congelé	Lèchefrite	3		180-200	35-45

* Préchauffer 10 minutes

Pet. pâtisseries

Plat	Accessoires/ustensiles	Niveau d'enfournement	Mode de cuisson	Température en °C	Durée en min.
Muffins	Plaque à muffins	2		170-190	20-40
Muffins, 2 niveaux	Plaques à muffins	3+1		160-170	30-40
Petites pâtisseries à pâte levée	Lèchefrite	3		150-170	25-35
Petites pâtisseries en pâte levée, 2 niveaux	Lèchefrite + plaque à pâtisserie	3+1		150-170	25-40
Feuilletés	Lèchefrite	3		180-200	20-30
Feuilletés, 2 niveaux	Lèchefrite + plaque à pâtisserie	3+1		180-200	25-35

Plat	Accessoires/ustensiles	Niveau d'enfournement	Mode de cuisson	Température en °C	Durée en min.
Feuilletés, 3 niveaux	Plaques à pâtisserie + lèchefrite	5+3+1		170-190	30-45
Pâtisserie en pâte à choux	Lèchefrite	3		190-210	35-50
Pâtisserie en pâte à choux, 2 niveaux	Lèchefrite + plaque à pâtisserie	3+1		190-210	35-45

Petits gâteaux secs

Plat	Accessoires/ustensiles	Niveau d'enfournement	Mode de cuisson	Température en °C	Durée en min.
Biscuiterie dressée	Lèchefrite	3		140-150*	30-40
Biscuiterie dressée, 2 niveaux	Lèchefrite + plaque à pâtisserie	3+1		140-150*	30-45
Biscuiterie dressée, 3 niveaux	Plaques à pâtisserie + lèchefrite	5+3+1		130-140*	40-55
Petits gâteaux secs	Lèchefrite	3		140-160	20-30
Petits gâteaux secs, 2 niveaux	Lèchefrite + plaque à pâtisserie	3+1		130-150	25-35
Petits gâteaux secs, 3 niveaux	Plaques à pâtisserie + lèchefrite	5+3+1		130-150	30-40
Meringue	Lèchefrite	3		80-100	100-150
Meringue, 2 niveaux	Lèchefrite + plaque à pâtisserie	3+1		90-100*	100-150
Macarons	Lèchefrite	2		100-120	30-40
Macarons, 2 niveaux	Lèchefrite + plaque à pâtisserie	3+1		100-120	35-45
Macarons, 3 niveaux	Plaques à pâtisserie + lèchefrite	5+3+1		100-120	40-50

* Préchauffer

Pain et petits pains

Plat	Accessoires/ustensiles	Niveau d'enfournement	Mode de cuisson	Étape	Température en °C	Durée en min.
Pain, 750 g (dans un moule à cake et sur sole)	Lèchefrite ou moule à cake	2		-	180-200	50-60
Pain, 1000 g (dans un moule à cake et sur sole)	Lèchefrite ou moule à cake	2		-	200-220	35-50
Pain, 1500 g (dans un moule à cake et sur sole)	Lèchefrite ou moule à cake	2		-	180-200	60-70
Fougasse	Lèchefrite	3		-	240-250	25-30
Petits pains, sucrés, frais	Lèchefrite	3		-	170-180*	20-30
Petits pains, sucrés, frais, 2 niveaux	Lèchefrite + plaque à pâtisserie	3+1		-	160-180*	15-25
Petits pains, frais	Lèchefrite	3		-	200-220	20-30
Gratiner des toasts, 4 pièces	Grille	3		-	200-220	15-20
Gratiner des toasts, 12 pièces	Grille	3		-	220-240	15-25

* Préchauffer

Pizzas, quiches et gâteaux salés

Plat	Accessoires/ustensiles	Niveau d'enfournement	Mode de cuisson	Température en °C	Durée en min.
Pizza, fraîche	Lèchefrite	3		170-190	20-30
Pizza, fraîche, 2 niveaux	Lèchefrite + plaque à pâtisserie	3+1		160-180	35-45
Pizza, fraîche, pâte fine	Lèchefrite	2		250-270*	20-30
Pizza, réfrigérée	Lèchefrite	1		180-200*	10-15
Pizza, congelée, pâte fine 1 pièce	Grille	2		190-210	15-20
Pizza, congelée, pâte fine 2 pièces	Lèchefrite + grille	3+1		190-210	20-25

* Préchauffer

Plat	Accessoires/ustensiles	Niveau d'enfournement	Mode de cuisson	Température en °C	Durée en min.
Pizza, surgelée, pâte épaisse, 1 pièce	Grille	3		180-200	20-25
Pizza, surgelée, pâte épaisse, 2 pièces	Lèche-frite + grille	3+1		170-190	20-30
Mini-pizzas	Lèche-frite	3		190-210	10-20
Gâteaux salés cuits dans le moule	Moule démontable Ø 28 cm	2		170-190	40-50
Quiche	Moule à tarte	2		190-210	35-45
Tarte	Plat à gratin	2		170-190	55-65
Empanada	Lèche-frite	3		180-190	35-45
Börek	Lèche-frite	2		220-240	30-40

* Préchauffer

Conseils pour la pâtisserie

Vous souhaitez vérifier si la pâtisserie est cuite ?	Piquez une brochette en bois sur le point le plus haut de la pâtisserie. Si la pâte n'accroche pas à la brochette en bois, la pâtisserie est prête.
La pâtisserie s'affaisse.	La prochaine fois, utilisez moins de liquide. Ou alors, baissez la température de 10 °C et rallongez le temps de cuisson. Vérifiez les ingrédients indiqués et les instructions de préparation sur la recette.
La pâtisserie est plus haute au centre et plus basse sur les bords.	Graissez uniquement le fond du moule démontable. Après la cuisson, démoulez avec précaution la pâtisserie à l'aide d'un couteau.
Le jus des fruits remonte.	Utilisez la lèche-frite lors de la prochaine cuisson.
Les petites pâtisseries se collent les unes aux autres lors de la cuisson.	Il convient de laisser un espace d'environ 2 cm autour de chaque morceau de pâtisserie. Il y aura ainsi suffisamment de place pour que les pâtisseries lèvent et dorent de tous les côtés.
La pâtisserie est trop sèche.	Augmentez la température de 10 °C et réduisez le temps de cuisson.
La pâtisserie est trop claire dans l'ensemble.	Si le niveau d'enfournement et l'accessoire sont corrects, augmentez éventuellement la température ou rallongez le temps de cuisson.
La pâtisserie est trop claire sur le dessus mais trop foncée en dessous.	La prochaine fois, enfournez un niveau au-dessus.
La pâtisserie est trop foncée sur le dessus mais trop claire en dessous.	La prochaine fois, enfournez un niveau en-dessous. Baissez la température et rallongez le temps de cuisson.
La pâtisserie en moule moulé ou le cake est plus foncé à l'arrière.	Ne placez pas le moule directement contre la paroi arrière, mais au centre de l'accessoire.
La pâtisserie est trop foncée dans l'ensemble.	La prochaine fois, baissez la température et rallongez le temps de cuisson.
La pâtisserie a doré de manière irrégulière.	Choisissez une température un peu plus basse. Le papier de cuisson dépassant de la plaque peut également influencer la circulation de l'air. Découpez toujours le papier de cuisson au bon format. Veillez à ne pas placer le moule directement devant les ouvertures de la paroi arrière du compartiment de cuisson. Pour cuire de petites pâtisseries, utilisez si possible des dimensions et des épaisseurs similaires.
Vous avez cuisiné sur plusieurs niveaux. La pâtisserie de la plaque supérieure est plus foncée que celle de la plaque inférieure.	Pour la cuisson sur plusieurs niveaux, sélectionnez toujours la chaleur tournante. Les pâtisseries sur plaques ou en moules enfournées simultanément ne doivent pas nécessairement être prêtes au même moment.
La pâtisserie a l'air prête, mais n'est pas cuite à l'intérieur.	Cuisez plus longtemps à basse température et ajoutez moins de liquide. Pour des pâtisseries à garniture fondante, précuisez d'abord la pâte. Parsemez-la d'amandes ou de chapelure puis ajoutez la garniture.
La pâtisserie ne se démoule pas une fois renversée.	Laissez la pâtisserie refroidir encore 5 à 10 minutes après la cuisson. Si elle ne se démoule toujours pas, décollez encore une fois le bord à l'aide d'un couteau. Renversez de nouveau la pâtisserie et couvrez le moule plusieurs fois à l'aide d'un linge froid et mouillé. La prochaine fois, graissez le moule et parsemez avec de la chapelure.

Soufflés et gratins

Votre appareil vous propose plusieurs modes de cuisson pour la préparation de soufflés et gratins. Les tableaux de réglages indiquent les réglages optimaux pour de nombreux plats.

L'état de cuisson d'un soufflé/gratin dépend de la taille du récipient et du niveau d'enfournement du soufflé/gratin.

Utilisez un récipient large et plat pour les soufflés et gratins. Dans un récipient étroit et haut, les plats

mettront plus de temps à cuire et seront plus foncés sur le dessus.

Respectez toujours les niveaux d'enfournement indiqués.

Vous pouvez préparer les mets dans des moules ou avec la lèchefrite sur un niveau.

- Moules sur la grille : niveau 2
- Lèchefrite, niveau 3

Préparer des mets simultanément vous permet d'économiser de l'énergie. Placez les moules côte à côte dans le compartiment de cuisson.

Plat	Accessoires/ustensiles	Niveau d'enfournement	Mode de cuisson	Température en °C	Durée en min.
Gratin, relevé, ingrédients cuits à point	Plat à gratin	2		200-220	30-60
Gratin sucré	Plat à gratin	2		180-200	50-60
Gratin de pommes de terre, ingrédients crus, 4 cm d'épaisseur	Plat à gratin	2		150-170	60-80
Gratin de pommes de terre, ingrédients crus, 4 cm hauteur, 2 niveaux	Plat à gratin	3+1		150-160	70-80

Volaille, viande et poisson

Votre appareil vous propose différents modes de cuisson pour la préparation de volaille, de viande et de poisson. Les tableaux de réglages vous indiquent les réglages optimaux pour quelques mets.

Cuisson sur la grille

La cuisson sur la grille est plus particulièrement adaptée aux grosses volailles ou à plusieurs morceaux cuits simultanément.

Posez les morceaux à griller directement sur la grille. Si vous faites griller une seule pièce, vous obtiendrez les meilleurs résultats en la plaçant au centre de la grille.

Enfournez en plus la lèchefrite au niveau 1. Elle récupère le jus de viande et le compartiment de cuisson reste propre.

En fonction de la taille et du type de rôti, ajoutez jusqu'à 1/2 litres d'eau dans la lèchefrite. Le liquide qui s'égoutte est récupéré. Vous pourrez utiliser le jus de cuisson pour préparer une sauce. Cela produit également moins de fumée et le compartiment de cuisson reste propre.

Cuisson dans un récipient

⚠ Mise en garde – Risque de blessures par bris de verre !

Poser le récipient en verre chaud sur un support sec. Si le support est humide ou froid, le verre peut se fissurer.

⚠ Mise en garde – Risque de brûlure !

À l'ouverture du couvercle après la cuisson, de la vapeur très chaude peut s'échapper. Soulevez le couvercle par l'arrière, afin de laisser échapper la vapeur chaude loin de vous.

Utilisez seulement un récipient adapté au four. Un récipient en verre est le mieux adapté. Vérifiez que le

récipient peut être logé dans le compartiment de cuisson.

Les sauteuses lisses en acier inox ou aluminium réfléchissent la chaleur comme un miroir et ne sont donc adaptées que dans certaines conditions. La volaille, la viande et le poisson cuit lentement et dore moins. Utilisez une température plus élevée et/ou un temps de cuisson plus long.

Veillez consulter les indications du fabricant de votre récipient de cuisson.

Récipient ouvert

Pour préparer de la volaille, de la viande et du poisson, utilisez de préférence un plat à rôti à bord haut. Placez le plat sur la grille. Si vous n'avez pas de récipient adapté, utilisez la lèchefrite.

Récipient fermé

Le compartiment de cuisson reste plus propre lors d'une cuisson avec un récipient fermé. Veillez à ce que le couvercle soit adapté et ferme bien. Placez le récipient sur la grille.

La volaille, la viande et le poisson peuvent également devenir croustillant dans un plat à rôti fermé. Utilisez pour cela un plat à rôti avec un couvercle en verre et choisissez une température plus élevée.

Griller

Laissez la porte de l'appareil fermée pendant la cuisson au gril. Ne cuisez jamais au gril en laissant la porte de l'appareil ouverte.

Placez la pièce à griller directement sur la grille. Introduire également la lèchefrite, biseau vers la porte de l'appareil, au moins à un niveau d'enfournement en dessous. Cela permettra de recueillir la graisse.

Prenez si possible des morceaux d'épaisseur et de poids similaires. Ils doront ainsi de manière uniforme et resteront bien fondants. Posez les morceaux à griller directement sur la grille.

Retournez les morceaux à griller à l'aide d'une pince. Lorsque vous piquez la viande avec une fourchette, du jus s'en échappe et elle se dessèche.

Salez la viande uniquement une fois grillée. Le sel absorbe l'eau de la viande.

Remarques

- L'élément chauffant du gril clignote toujours, c'est tout à fait normal. La fréquence à laquelle cela se produit dépend de la position gril choisie.
- La cuisson au gril peut générer de la fumée.
- Lorsque vous utilisez le gril, n'insérez pas la plaque à pâtisserie ou la lèchefrite plus haut que le niveau d'enfournement 3. Elle se déforme par la forte chaleur et risque d'endommager le compartiment de cuisson lors du défournement.

Thermomètre à viande

En fonction de l'équipement de votre appareil, vous disposez d'un thermomètre à viande. Cuisez vos plats à point grâce au thermomètre à viande. Lisez les indications d'utilisation du thermomètre à viande figurant dans le chapitre correspondant. Vous y trouverez des indications sur la façon de planter le thermomètre à viande, sur les modes de cuisson possibles, et bien d'autres informations.

Valeurs de réglage recommandées

Les valeurs de réglage s'entendent pour un enfournement dans le compartiment de cuisson froid d'une volaille, d'un morceau de viande ou de poisson non farcis et prêts à cuire, sortant du réfrigérateur.

Le tableau fournit des indications de poids pour la volaille, la viande et le poisson. Si vous souhaitez préparer un poisson, une viande ou une volaille lourds, utilisez dans tous les cas une température plus basse. En présence de plusieurs morceaux, référez-vous au poids des morceaux les plus lourds pour déterminer le temps de cuisson. Les morceaux doivent être approximativement de la même taille.

Généralement, plus une volaille, une viande ou un poisson est volumineux, plus la température doit être basse et plus le temps de cuisson est long.

Retournez la volaille, la viande ou le poisson après environ 1/2 à 2/3 du temps de cuisson indiqué.

Volaille

Piquez la peau du canard ou de l'oie sous les ailes. Cela permet au gras de s'écouler.

Coupez la peau au niveau du magret du canard. Ne retournez pas le magret.

Ajoutez un peu plus de liquide à la volaille dans le récipient. Le fond du récipient doit être recouvert d'env. 1 à 2 cm de liquide.

Volaille

Lorsque vous retournez la volaille, veillez avant tout à ce que la poitrine ou la peau soient en bas.

Pour obtenir une peau de volaille dorée et croustillante, enduisez la peau de beurre ou arrosez-la d'eau salée ou de jus d'orange vers la fin de la cuisson.

Viande

Arrosez la viande maigre à votre convenance avec de la graisse ou recouvrez-la de tranches de lard.

Ajoutez un peu de liquide pour cuire de la viande maigre. Dans le récipient en verre, le fond doit être recouvert sur env. 1/2 cm de haut.

Découpez la couenne en croix. Lorsque vous retournez le rôti, veillez d'abord à ce que la couenne soit en bas.

Une fois le rôti prêt, laissez le reposer encore 10 minutes dans le compartiment de cuisson fermé et éteint. Le jus de viande sera mieux réparti. Enveloppez le rôti, par ex. dans du papier aluminium. Le temps de repos recommandé n'est pas compris dans le temps de cuisson indiqué.

Il est possible de préparer des rôtis et des viandes braisées dans un récipient. Vous pouvez retirer le rôti et le récipient du compartiment de cuisson et préparer la sauce directement dans le récipient.

La quantité de liquide dépend du type de viande, du matériau du récipient et de l'utilisation d'un couvercle. Si vous préparez de la viande dans un plat en émail ou en métal foncé, il convient d'ajouter un peu plus de liquide que dans un récipient en verre.

Pendant la cuisson, le liquide s'évapore dans le récipient. Si nécessaire, ajoutez du liquide.

L'écart entre la viande et le couvercle doit être d'au moins 3 cm. Le volume de la viande peut augmenter.



Pour les viandes braisées, précuisez d'abord la viande, si besoin. Ajoutez de l'eau, du vin, du vinaigre ou autre pour le fond de sauce. Le fond du récipient doit être recouvert sur 1 à 2 cm de haut.

Poisson

Un poisson entier ne doit pas être retourné. Enfourez le poisson entier dans le compartiment de cuisson en position intermédiaire, la nageoire dorsale vers le haut. Une pomme de terre coupée ou un petit récipient allant au four placé dans le ventre du poisson permet de le stabiliser.

Vous saurez que le poisson est cuit lorsque la nageoire dorsale se détache facilement.

Pour cuire à l'étuvée, ajoutez deux à trois cuillerées à soupe de liquide, ainsi qu'un peu de jus de citron ou de vinaigre dans le récipient.

Plat	Accessoires/ustensiles	Niveau d'enfournement	Mode de cuisson	Température en °C	Durée en min.
Poulet, 1,3 kg	Grille	2		200-220	60-70
Petits morceaux de poulet, 250 g pièce	Grille	3		220-230	30-35

Plat	Accessoires/ustensiles	Niveau d'enfournement	Mode de cuisson	Température en °C	Durée en min.
Sticks de poulet, nuggets congelés	Lèche-frite	3		190-210	20-25
Canard, 2 kg	Grille	2		190-210	100-110
Magret de canard, médium, pièces de 300 g	Grille	3		240-260	30-40
Oie, 3 kg	Grille	2		170-190	120-140
Cuisses d'oie, pièces de 350 g	Grille	3		220-240	40-50
Dindonneau, 2,5 kg	Grille	2		180-200	80-100
Blanc de dinde, sans os, 1 kg	Récipient fermé	2		240-260	80-100
Gigot de dinde, avec os, 1 kg	Grille	2		180-200	90-100

Viande

Plat	Accessoires/ustensiles	Niveau d'enfournement	Mode de cuisson	Étape	Température en °C	Durée en min.
Rôti de porc sans couenne, par ex. échine, 1,5 kg	Récipient ouvert	1		-	180-200	140-160
Rôti de porc avec couenne par ex. épaule, 2 kg	Récipient ouvert	1		-	170-190	190-200
Rôti de porc, 1,5 kg	Récipient ouvert	2		-	190-210	130-140
Côtelettes de porc, 2 cm d'épaisseur	Grille	4		-	3	20-25**
Filet de bœuf médium, 1 kg	Récipient ouvert	3		-	210-220	45-55
Rôti de bœuf à braiser, 1,5 kg	Récipient ouvert	2		-	200-220	100-120
Rosbif, médium, 1,5 kg	Récipient ouvert	2		-	200-220	60-70
Hamburger, 3-4 cm d'épaisseur	Grille	4		-	3	25-30**
Rôti de veau, 1,5 kg	Récipient ouvert	2		-	180-200	120-140
Jarret de veau, 1,5 kg	Récipient ouvert	2		-	210-230	130-150
Gigot d'agneau sans os, médium, 1,5 kg	Récipient ouvert	2		-	170-190	70-80*
Selle d'agneau avec os, médium, 1,5 kg	Grille	2		-	180-190	45-55*/**
Saucisses à griller	Grille	3		-	3	20-25**
Rôti de viande hachée, 1 kg	Récipient ouvert	2		-	170-180	70-80

* sans retourner
 ** Enfourner la lèche-frite au niveau 1

Poisson

Poisson	Poids	Accessoires et récipients	Niveau	Mode de cuisson	Température en °C, position gril	Durée en minutes
Poisson entier	d'env. 300 g	Grille	2		2	20-25
	1,0 kg	Grille	2		180-200	45-50
	1,5 kg	Grille	2		170-190	50-60
Darne de poisson, 3 cm d'épaisseur		Grille	3		2	20-25

Astuces concernant les rôtis, viandes braisées et grillades

Le compartiment de cuisson est très sale.	Préparez votre plat cuisiné dans un plat à rôti fermé ou utilisez la plaque de gril. Si vous utilisez la plaque de gril, vous obtiendrez des résultats de cuisson optimaux. Vous pouvez acheter la plaque de gril en supplément.
Le rôti est trop foncé et la croûte est brûlée par endroits et/ou le rôti est trop sec.	Vérifiez le niveau d'enfournement et la température. La prochaine fois, baissez la température et réduisez le temps de cuisson.
La croûte est trop fine.	Augmentez la température ou allumez brièvement le gril vers la fin du temps de cuisson.

Le rôti a l'air cuit, mais la sauce est brûlée.	La prochaine fois, choisissez un plat à rôti plus petit et ajoutez plus de liquide, le cas échéant.
Le rôti a l'air cuit, mais la sauce est trop claire et contient trop d'eau.	La prochaine fois, choisissez un plat à rôti plus grand et ajoutez moins de liquide, le cas échéant.
La viande braisée est brûlée.	Le plat à rôti et le couvercle doivent être adaptés et bien fermer. Réduisez la température et ajoutez du liquide pendant la cuisson, si besoin.
Le morceau grillé est trop sec.	Ne salez la viande qu'après l'avoir fait griller. Le sel absorbe l'eau de la viande. Ne piquez pas le morceau à griller lorsque vous le retournez. Utilisez une pince.

Légumes et garnitures

Référez-vous aux indications du tableau.

Vous trouverez ici des indications de préparation de légumes grillés, de pommes de terre et de produits à base de pommes de terre congelés.

Plat	Accessoires/ustensiles	Niveau d'enfournement	Mode de cuisson	Température en °C	Durée en min.
Légumes grillés	Lèche-frite	5		3	10-20
Pommes de terre au four, coupées en deux	Lèche-frite	3		160-180	45-60
Produits à base de pomme de terre, congelés, par ex. frites, croquettes, beignets de pomme de terre, röstis	Lèche-frite	3		200-220	25-35
Frites, 2 niveaux	Lèche-frite + plaque à pâtisserie	3+1		190-210	30-40

Yaourt

Avec votre appareil, vous pouvez même réaliser des yaourts.

Enlevez les supports et les accessoires du compartiment de cuisson. Le compartiment de cuisson doit être vide.

1. Faites chauffer 1 litre de lait (3,5 % MG) sur la table de cuisson à 90 °C, puis laissez-le refroidir à 40 °C. Pour le lait UHT, faites chauffer à 40 °C.

2. Délayez 30 g de yaourt (env. 1 cuillère à soupe) (à température réfrigérée).
3. Remplissez des tasses ou des petits verres dotés de couvercles, et recouvrez de film alimentaire.
4. Placez les tasses ou les verres sur le fond du compartiment de cuisson et suivez les indications du tableau.
5. Après la préparation, laissez refroidir le yaourt au réfrigérateur.

Plat	Accessoires/ustensiles	Niveau d'enfournement	Mode de cuisson	Température en °C	Durée
Yaourt	Tasse/verre	Fond du compartiment de cuisson		-	4-5h

L'acrylamide dans l'alimentation

L'acrylamide se retrouve principalement dans les produits de pommes de terre et de céréales chauffés à forte température, comme les chips, les frites, les

toasts, les petits pains, le pain et autres produits de boulangerie fine (gâteaux secs, pain d'épice, spéculoos).

Astuces de préparation faibles en acrylamide

Généralités	<ul style="list-style-type: none"> ■ Les temps de cuisson doivent si possible rester brefs. ■ Les plats doivent dorer et non brunir. ■ Les plats cuisinés volumineux et épais contiennent moins d'acrylamide.
Cuire	En convection naturelle, 200 °C max. En chaleur tournante, 180 °C max.
Petits gâteaux secs	En convection naturelle, 190 °C max. En chaleur tournante, 170 °C max. L'œuf ou le jaune d'œuf réduit la formation d'acrylamide.
Frites au four	Les répartir uniformément sur la plaque et sur une seule épaisseur. Cuire env. 400 à 600 g par plaque, afin que les frites ne se dessèchent pas et qu'elles deviennent croustillantes.

Déshydratation

Avec la chaleur tournante, vous pouvez également déshydrater des aliments. Grâce à ce processus de conservation, les arômes sont concentrés par la déshydratation.

Utilisez uniquement des fruits, des légumes et des herbes de qualité irréprochable, et lavez-les soigneusement. Recouvrez la grille de papier cuisson ou sulfurisé. Laissez les fruits s'égoutter et séchez-les correctement.

Coupez-les en gros morceaux égaux ou en tranches fines. Posez les fruits non pelés sur la feuille, face coupée vers le haut. Veillez à ce que les fruits et les champignons ne se superposent pas sur la grille.

Râpez les légumes, puis blanchissez-les. Laissez les légumes blanchis s'égoutter et répartissez-les uniformément sur la grille.

Séchez les herbes avec la tige. Disposez les herbes uniformément et légèrement regroupées sur la grille.

Fruits, légumes et herbes	Accessoires	Mode de cuisson	Température en °C	Durée en heures
Fruits à pépins (tranches de pommes, 3 mm d'épaisseur par grille 200 g)	1-2 grilles		80	4-8
Racines comestibles (carottes), râpées, blanchies	1-2 grilles		80	4-7
Champignons, en rondelles	1-2 grilles		80	5-8
Herbes, nettoyées	1-2 grilles		60	2-5

Mise en conserve

Pour la mise en conserves, les bocaux et les joints en caoutchouc doivent être propres et en bon état. Utilisez si possible des bocaux de même taille. Les valeurs indiquées dans les tableaux s'entendent pour des bocaux ronds d'un litre.

Attention !

N'utilisez pas de bocaux plus grands ou plus hauts. Leurs couvercles risqueraient d'éclater.

Utilisez uniquement des fruits et légumes de première qualité. Lavez-les soigneusement.

Les durées mentionnées dans les tableaux sont indicatives. Elle peuvent être influencées par la température ambiante, le nombre de bocaux, la quantité et la chaleur du contenu des bocaux. Avant de changer le réglage ou d'éteindre, vérifiez si des bulles montent bien dans les bocaux.

Préparation

1. Remplir les bocaux, mais pas trop.
2. Essuyer les bords des bocaux, ils doivent être propres.

Fruits en bocaux d'un litre	Dès l'ébullition	Chaleur résiduelle
Pommes, groseilles, fraises	éteindre	env. 25 minutes
Cerises, abricots, pêches, groseilles à maquereau	éteindre	env. 30 minutes
Compote de pommes, poires, prunes	éteindre	env. 35 minutes

Légumes

Dès que des bulles montent dans les bocaux, ramener

Utilisez les niveaux d'enfournement suivants pour la déshydratation :

- 1re grille : niveau 3
- 2ème grille : niveau 3 + 1

Retournez plusieurs fois les fruits et les légumes très juteux. Séparez les aliments déshydratés du papier dès qu'ils sont secs.

Vous trouverez dans le tableau les réglages de déshydratation pour divers aliments. La température et la durée dépendent du type, de l'humidité, de la maturité et de l'épaisseur de l'aliment. Plus l'aliment est séché longtemps, mieux il se conservera. Plus les aliments sont coupés finement, plus ils séchent vite et plus ils conservent leurs arômes. C'est pourquoi des plages de réglage sont indiquées.

Si vous souhaitez déshydrater d'autres aliments, référez-vous à un aliment similaire dans le tableau.

3. Poser un joint en caoutchouc humide et un couvercle sur chaque bocal.
4. Fermer les bocaux avec des agrafes. Ne placez jamais plus de six bocaux dans le compartiment de cuisson.

Réglage

1. Introduisez la lèchefrite sur le niveau 2. Positionnez les bocaux de telle sorte qu'ils ne se touchent pas.
2. Versez ½ litre d'eau (env. 80 °C) dans la lèchefrite.
3. Fermez la porte du four.
4. Réglez le mode Chaleur de sole
5. Réglez la température entre 170 et 180 °C.

Mise en conserve

Fruits

Au bout d'env. 40 à 50 minutes, des petites bulles montent à la surface à de courts intervalles. Eteignez le four.

Retirez les bocaux du compartiment de cuisson au bout de 25 à 35 minutes de chaleur résiduelle. Un refroidissement plus lent dans le compartiment de cuisson favorise la prolifération de moisissures sur le fruit en bocal ainsi que son acidification.

la température à 120 - 140 °C. Selon le type de légume env. 35 à 70 minutes. Après ce temps, éteignez ensuite le four et utilisez la chaleur résiduelle.

Légumes au bouillon froid dans des bocaux d'un litre	Dès l'ébullition	Chaleur résiduelle
Cornichons	-	env. 35 minutes
Betterave rouge	env. 35 minutes	env. 30 minutes
Choux de Bruxelles	env. 45 minutes	env. 30 minutes
Haricots verts, chou-rave, chou rouge	env. 60 minutes	env. 30 minutes
Petits pois	env. 70 minutes	env. 30 minutes

Sortir les bocaux

Après la mise en conserves, sortez les bocaux du compartiment de cuisson.

Attention !

Ne posez pas les bocaux chauds sur une surface froide ou humide. Ils risquent d'éclater.

Laisser lever la pâte

Votre pâte lève nettement plus rapidement qu'à température ambiante et ne se dessèche pas. Commencez toujours avec la préparation à froid.

Une pâte à la levure de boulanger doit toujours reposer deux fois. Veuillez noter les indications des tableaux de réglages concernant la 1ère et la 2nde levées (fermentation de la pâte et fermentation individuelle).

Fermentation de la pâte

Placez la pâte dans un saladier thermorésistant et

posez-le sur la grille. Réglez le four comme indiqué sur le tableau.

Pendant la cuisson, n'ouvrez pas la porte de l'appareil, sous peine de laisser échapper l'humidité. Ne couvrez pas la pâte.

Pendant le fonctionnement, de la condensation se forme et la vitre s'embue. Essuyez le compartiment de cuisson après la fermentation. Éliminez les résidus calcaires au vinaigre et rincez à l'eau claire.

Fermentation individuelle

Placez votre pâtisserie au niveau d'enfournement indiqué dans le tableau.

Si vous désirez préchauffer, effectuez la fermentation individuelle hors de l'appareil dans un endroit chaud.

La température et le temps de cuisson dépendent du type et de la quantité d'ingrédients. Les indications du tableau de réglage sont donc fournies à titre indicatif.

Plat	Accessoires/ustensiles	Niveau d'enfournement	Mode de cuisson	Étape	Température en °C	Durée en min.
Pâte à la levure de boulanger, facile	Bol	2		1.	-*	25-30
	Lèchefrite ou moule à cake	2		2.	-*	10-20
Pâte à la levure de boulanger, épaisse et grasse	Bol	2		1.	-*	60-75
	Lèchefrite ou moule à cake	2		2.	-*	45-60

* Chauffer avec jusqu'à 50 °C

Décongélation

Convient pour décongeler les fruits, les légumes et les pâtisseries congelés. Il est recommandé de décongeler la volaille, la viande et le poisson au réfrigérateur. Ne convient pas pour les tartes à la crème.

Utilisez les niveaux d'enfournement suivants pour la décongélation :

- 1re grille : niveau 2
- 2ème grille : niveau 3 + 1

Conseil : Les morceaux congelés à plat ou les portions décongèlent plus vite que les blocs.

Retirez l'aliment congelé de son emballage et déposez-le dans un récipient adapté, sur la grille.

Pendant la décongélation, remuez ou retournez les aliments une ou deux fois. Les gros morceaux doivent être retournés plusieurs fois. Si nécessaire, séparez les aliments entre-temps ou bien retirez de l'appareil les morceaux déjà décongelés.

Laissez reposer le plat décongelé entre 10 et 30 minutes dans l'appareil éteint, afin que la température s'équilibre.

Aliments surgelés	Accessoires	Niveau	Mode de cuisson	Température
Par ex. tartes à la crème fraîche, tartes à la crème au beurre, tartes avec glaçage au chocolat ou du sucre glace, fruits, poulets, saucisses et viande, pain et petits pains, gâteau et autres pâtisseries	Grille	2		Le thermostat reste éteint

Plats tests

Ces tableaux ont été conçus pour des laboratoires d'essai, afin de tester plus facilement les appareils. Selon EN 60350-1.

Cuisson

Les pâtisseries sur plaque ou en moules enfournées simultanément ne doivent pas nécessairement être prêtes au même moment.

Niveaux d'enfournement pour la cuisson sur deux niveaux :

- Lèchefrite, niveau 3
Plaque à pâtisserie, niveau 1
- Moules sur la grille
première grille : niveau 3
deuxième grille : niveau 1

Niveaux d'enfournement pour la cuisson sur trois niveaux :

- Plaque à pâtisserie, niveau 5
- Lèchefrite, niveau 3
- Plaque à pâtisserie : niveau 1

Cuisson avec deux moules démontables :

- Sur un niveau (fig. 1)

- Sur deux niveaux (fig. 2)

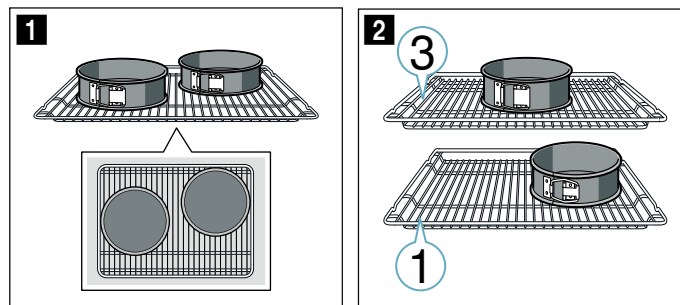

Remarques

- Les valeurs de réglage s'entendent pour un enfournement dans le compartiment de cuisson froid.
- Veuillez noter les indications de préchauffage dans les tableaux. Les valeurs de réglages s'entendent sans chauffage rapide.
- Utilisez ensuite les températures de cuisson indiquées les plus basses.

Grillades

Enfourez également la lèchefrite. Le liquide est récupéré et le compartiment de cuisson reste propre.



Cuire

Plat	Accessoires/récipients	Hauteur d'enfournement	Mode de cuisson	Température en °C	Durée en min.
Biscuiterie dressée	Lèchefrite	3	☐	140-150*	20-30
Biscuiterie dressée	Lèchefrite	3	☉	140-150*	20-30
Biscuiterie dressée, 2 niveaux	Lèchefrite + plaque à pâtisserie	3+1	☉	140-150*	20-35
Biscuiterie dressée, 3 niveaux	Plaques à pâtisserie + lèchefrite	5+3+1	☉	130-140*	25-40
Petits gâteaux	Lèchefrite	3	☐	150*	25-35
Petits gâteaux	Lèchefrite	3	☉	150*	25-35
Petits gâteaux, 2 niveaux	Lèchefrite + plaque à pâtisserie	3+1	☉	150*	25-35
Petits gâteaux, 3 niveaux	Plaques à pâtisserie + lèchefrite	5+3+1	☉	140*	35-45
Gâteau éponge	Moule démontable Ø 26 cm	2	☐	160-170**	30-40
Gâteau éponge	Moule démontable Ø 26 cm	2	☉	170	30-40
Gâteau éponge, 2 niveaux	2 moules démontables Ø 26 cm	3+1	☉	150-160**	30-45
Tourte aux pommes	2 moules à pâtisserie en fer noir Ø 20 cm	2	☐	180-200	60-80
Tourte aux pommes	2 moules à pâtisserie en fer noir Ø 20 cm	3	☉	160-180	75-85
Tourte aux pommes, 2 niveaux	2 moules à pâtisserie en fer noir Ø 20 cm	3+1	☉	170-190	70-90

* préchauffer 5 min., ne pas utiliser la fonction de chauffe rapide.

** préchauffer, ne pas utiliser la fonction de chauffe rapide.

Griller

Plat	Accessoires	Niveau d'enfournement	Mode de cuisson	Température en °C	Durée en min.
Brunir des toasts Préchauffer 10 min.	Grille	5		3	0,2-1,5
Hamburger de bœuf, 12 pièces * ne pas préchauffer	Grille	4		3	25-30*
* Retourner après 2/3 du temps de cuisson					

BSH Hausgeräte GmbH
Carl-Wery-Str. 34, 81739 München
GERMANY

siemens-home.bsh-group.com

Fabriqué par BSH Hausgeräte GmbH titulaire des droits d'utilisation de la marque Siemens AG



9001305110
020119(H)