



Register your new Bosch now:  
[www.bosch-home.com/welcome](http://www.bosch-home.com/welcome)



**Sušilni stroj**  
**WTW876WBY**



**BOSCH**

**sl** Navodila za uporabo in postavitve

## Vaš novi sušilni stroj

Odločili ste se za sušilni stroj znamke Bosch.

Prosimo, vzemite si nekaj minut za branje teh navodil in spoznajte prednosti svojega sušilnega stroja.

Da zadostimo visokim kakovostnim zahtevam znamke Bosch, temeljito preverimo delovanje in brezhibno stanje vsakega sušilnega stroja, ki zapusti našo tovarno.

Nadaljnje informacije o naših proizvodih, priboru, nadomestnih delih in storitvah najdete na naši spletni strani [www.bosch-home.com](http://www.bosch-home.com), lahko pa se obrnete tudi na enega izmed naših uporabniških servisov.

Če Navodila za uporabo in postavitev opisuje več različnih modelov stroja, so razlike med njimi na ustreznih mestih tudi označene.



Sušilni stroj prevzemite v obratovanje šele, ko ste prebrali to Navodilo za uporabo in postavitev!

## Pravila za prikaze

### ⚠ Opozorilo!

Ta kombinacija simbola in opozorila nakazuje morebitno nevarno situacijo. Neupoštevanje tega opozorila lahko privede do smrti ali poškodb.

### Pozor!

To opozorilo nakazuje morebitno nevarno situacijo. Neupoštevanje lahko privede do materialne škode ali onesnaženja okolja.

### Opomba / nasvet

Opombe za optimalno rabo aparata / uporabne informacije.

### 1. 2. 3. / a) b) c)

Postopki so ponazorjeni s številkami ali črkami.

■ / -

Naštevjanja so ponazorjena s kvadratom ali alinejo.

# Vsebina

 <b>Namen uporabe</b> . . . . .	4	Konec programa . . . . .	28
 <b>Varnostna navodila</b> . . . . .	4	Odstranjevanje perila in izklop aparata . . . . .	28
Otroci/odrasli ljudje/hišni ljubljenci . . . . .	4	Praznjenje posode za kondenzirano vodo . . . . .	28
Namestitev . . . . .	5	Odstranjevanje nitk . . . . .	29
Delovanje . . . . .	7	 <b>Nastavitve aparata</b> . . . . .	31
Čiščenje/vzdrževanje . . . . .	9	Otroško varovalo . . . . .	31
 <b>Navodila za varčevanje</b> . . . . .	11	Tiho sušenje . . . . .	31
 <b>Postavitev in priključitev aparata</b> . . . . .	11	Sprememba nastavitvev aparata . . . . .	31
Obseg dobave . . . . .	11	 <b>Čiščenje in vzdrževanje</b> . . . . .	34
Postavitev aparata . . . . .	11	Čiščenje aparata . . . . .	34
Priključitev aparata . . . . .	13	Čiščenje senzora vlažnosti . . . . .	34
Pred prvo uporabo . . . . .	14	Čiščenje filtra v posodi za kondenzirano vodo . . . . .	35
Dodaten pribor . . . . .	14	Čiščenje talne enote . . . . .	35
 <b>Kratka navodila</b> . . . . .	15	 <b>Nega aparata</b> . . . . .	38
 <b>Spoznajte svoj aparat</b> . . . . .	16	Priprava nege aparata . . . . .	38
Pregled aparata . . . . .	16	Preprosta nega aparata . . . . .	39
Plošča . . . . .	17	Opravite intenzivno nego aparata . . . . .	40
 <b>Prikazovalnik</b> . . . . .	17	 <b>Pomoč glede stroja</b> . . . . .	44
 <b>Pregled programov</b> . . . . .	21	 <b>Transport stroja</b> . . . . .	46
<b>P+</b> <b>Nastavitve programa</b> . . . . .	23	 <b>Vrednosti porabe</b> . . . . .	48
 <b>Perilo</b> . . . . .	25	Tabela vrednosti porabe . . . . .	48
Priprava perila . . . . .	25	Najučinkovitejši program za bombažno perilo . . . . .	48
Sortiranje perila . . . . .	25	 <b>Tehnični podatki</b> . . . . .	49
 <b>Upravljanje aparata</b> . . . . .	26	 <b>Odlaganje odpadkov</b> . . . . .	49
Nalaganje perila in vklop aparata . . . . .	26	 <b>Servisna služba</b> . . . . .	50
Nastavitev programa . . . . .	27		
Zagon programa . . . . .	27		
Potek programa . . . . .	27		
Sprememba programa ali naknadno nalaganje perila . . . . .	28		
Prekinitev programa . . . . .	28		



## Namen uporabe

- Aparat je namenjen izključno osebni gospodinjski rabi.
- Aparata ne nameščajte in ne uporabljajte na mestu, kjer bi lahko bil izpostavljen zmrzali in/ali na prostem. Če voda, ki je ostala v aparatu, zamrzne, obstaja nevarnost poškodb. Če zamrznejo cevi, lahko razpokajo/počijo.
- Aparat uporabljajte izključno za sušenje in osveževanje perila v gospodinjstvu (kosi perila, ki so bili oprani z vodo in so primerni za sušenje v sušilnem stroju, upoštevajte etiketo na izdelku). Uporaba aparata v druge namene ni v skladu z namenom uporabe in je prepovedana.
- Ta aparat je namenjen uporabi na območjih do največ 4000 metrov nadmorske višine.

### **Pred vklopom aparata:**

Preverite, da aparat ni vidno poškodovan. Aparata ne uporabljajte, če je poškodovan. V primeru težav se obrnite na svojega specializiranega trgovca ali servisno službo.

Preberite in upoštevajte navodila za namestitev in uporabo ter vso ostalo dokumentacijo, priloženo aparatu.

Shranite dokumentacijo za poznejšo uporabo ali morebitnega naslednjega lastnika aparata.



## Varnostna navodila

Naslednje varnostne informacije in opozorila so namenjena preprečevanju poškodb in materialne škode v vaši okolici.

Pri namestitvi, čiščenju in uporabi aparata vseeno ravnajte previdno in upoštevajte previdnostne ukrepe.

### Otroci/odrasli ljudje/hišni ljubljenci



#### **Opozorilo Življenjska nevarnost!**

Otroci in ljudje, ki niso sposobni oceniti tveganj, povezanih z uporabo aparata, se lahko poškodujejo ali znajdejo v življenjski nevarnosti. Zato upoštevajte:

- Otroci, starejši od 8 let, in ljudje z omejenimi telesnimi, senzoričnimi in duševnimi sposobnostmi oz. ljudje, ki nimajo dovolj izkušenj in znanja, lahko aparat uporabljajo le, kadar so pod nadzorom ali v primeru, da so bili poučeni o varni uporabi aparata in so razumeli morebitna tveganja pri uporabi aparata.
- Otroci se z aparatom ne smejo igrati.
- Otroci brez nadzora ne smejo čistiti ali vzdrževati aparata.

- Otroci, mlajši od 3 let, in hišni ljubljenci se ne smejo približevati aparatu.
- Aparata ne pustite nenadzorovanega, kadar se v njegovi bližini zadržujejo otroci ali drugi ljudje, ki niso zmožni oceniti tveganja.

### **Opozorilo**

#### **Življenjska nevarnost!**

Otroci se lahko zaklenejo v aparat in se tako znajdejo v življenjski nevarnosti.

- Aparata ne namestite za vrata, saj lahko ta ovirajo vrata aparata ali pa onemogočijo njihovo popolno odpiranje.
- Ko se življenjska doba aparata izteče, izvlecite omrežni vtič iz vtičnice **preden** odrežete priključni kabel. Nato uničite ključavnico na vratih aparata.

### **Opozorilo**

#### **Nevarnost zadušitve!**

Otroci se lahko med igro z embalažo/folijo ali drugimi deli embalaže vanje ujamejo oz. si jih povežejo na glavo in se zadušijo.

Otrokom ne dovolite v bližino embalaže, folije in drugih delov embalaže.

### **Opozorilo**

#### **Nevarnost zastrupitve!**

Če pralna in negovalna sredstva zaužijete, se lahko zastrupite.

Če ta sredstva zaužijete, poiščite zdravniško pomoč. Pralna in negovalna sredstva hranite zunaj dosega otrok.

### **Opozorilo**

#### **Draženje oči/kože!**

Stik s pralnimi ali negovalnimi sredstvi lahko povzroči draženje oči/kože.

Če pridete v stik s pralnim/negovalnim sredstvom, temeljito izperite oči oz. kožo. Pralna in negovalna sredstva hranite zunaj dosega otrok.

## **Namestitev**

### **Opozorilo**

#### **Nevarnost električnega udara/požara/materialne škode/poškodb aparata!**

Napačna namestitev aparata je lahko nevarna. Poskrbite za naslednje:

- Napetost omrežja v električni vtičnici mora biti enaka nazivni napetosti, navedeni na aparatu (tipska ploščica). Priključne vrednosti in moč varovalke so navedene na tipski ploščici.

- Aparat smete priključiti le na izmenični tok prek varnostne vtičnice, ki je bila pravilno nameščena. Ta vtičnica mora biti vedno dosegljiva.
- Omrežni vtič se mora prilegati varnostni vtičnici, ozemljitev pa mora biti pravilno nameščena.
- Napeljava mora imeti ustrezen prerez.
- Omrežna vtičnica mora biti vedno dosegljiva. Če to ni mogoče, je treba zagotoviti skladnost z varnostnimi predpisi tako, da se v napeljavo vgradi stikalo (dvopolno izklopno stikalo) v skladu s predpisi o elektirični napeljavi.
- Če uporabljate zaščitno stikalo na diferenčni tok, uporabite stikalo, ki je označeno z . Le ta oznaka zagotavlja, da zaščitno stikalo izpolnjuje vse zahtevane predpise.

** Opozorilo**  
**Nevarnost električnega udara/  
požara/materialne škode/  
poškodb aparata!**

Če je priključni kabel aparata spremenjen ali poškodovan, lahko to pripelje do električnega udara, kratkega stika ali požara zaradi pregretja. Priključni kabel ne sme biti zavozlan, zmečkan ali spremenjen. Prav tako ne sme priti v stik z virom toplote.

** Opozorilo**  
**Nevarnost požara/materialne  
škode/poškodb aparata!**

Uporaba podaljškov in razdelilnikov lahko zaradi pregretja ali kratkega stika povzroči požar. Aparat neposredno povežite z ozemljeno vtičnico, ki je bila pravilno nameščena. Ne uporabljajte podaljškov, razdelilnikov ali večsmernih razdelilnikov.

** Opozorilo**  
**Nevarnost poškodb/materialne  
škode/poškodb aparata!**

- Aparat lahko med delovanjem vibrira ali se premika, kar lahko povzroči poškodbe oz. materialno škodo. Aparat položite na čisto, ravno in trdno površino. Uravnajte ga z vodovodno tehtnico in vrtljivimi nogami.

- Napačna postavitvev (namestitvev) aparata na pralni stroj lahko privede do poškodb, materialne škode in/ali poškodb aparata. Če želite aparat namestiti na pralni stroj, morata širina in dolžina pralnega stroja meriti vsaj toliko kot ta aparat. Prav tako mora biti pralni stroj pritrjen z ustreznim povezovalnim kompletom, če je ta na voljo . → *Stran 14* Aparat je TREBA zavarovati s tem povezovalnim kompletom. Namestitvev aparata na vrh drugega aparata na kakršen koli drug način je prepovedana.
- Če primete za izstopajoče dele aparata (npr. vrata aparata), da bi aparat dvignili ali premaknili, se lahko ti deli odlomijo in povzročijo poškodbe. Ne uporabljajte izstopajočih delov aparata za premikanje aparata.

### **⚠ Opozorilo**

#### **Nevarnost poškodb!**

- Aparat je zelo težak. Če ga dvignete, se lahko poškodujete. Aparata ne dvigajte sami.
- Aparat ima ostre robove, na katerih si lahko porežete roke. Ne prijemajte aparata za ostre robove. Ko dvigate aparat, uporabite zaščitne rokavice.

- Če cevi in priključnega kabla ne napeljete pravilno, se lahko ob njih spotaknete in poškodujete. Cevi in kable speljite tako, da se ob njih ne boste spotaknili.

## **Delovanje**

### **⚠ Opozorilo**

#### **Nevarnost eksplozije/požara!**

Perilo, ki je prišlo v stik s toplimi, oljem, voskom, odstranjevalcem z voskom, barvo, maščobo ali sredstvom za odstranjevanje madežev, se lahko pri sušenju v aparatu vname ali celo povzroči eksplozijo. Zato upoštevajte:

- Perilo temeljito izperite s toplo vodo in pralnim sredstvom, preden ga sušite v aparatu.
- Perila, ki ga prej niste oprali, ne sušite v aparatu.
- Aparata ne uporabite, če je bilo perilo oprano z industrijskimi kemikalijami.

### **⚠ Opozorilo**

#### **Nevarnost eksplozije/požara!**

- Če se v filtru za vlakna naberejo ostanki, se lahko ti med sušenjem vnamejo oz. celo povzročijo požar ali eksplozijo aparata. Redno čistite filter za vlakna.

- Določeni predmeti se lahko med sušenjem vnamejo ali celo povzročijo, da se vname ali eksplodira aparat. Odstranite vse vžigalnike ali vžigalice iz žepov perila.
- Če je v zraku, ki obdaja aparat, prah premoga ali moka, lahko pride do eksplozije. Okolica aparata mora biti med delovanjem aparata čista.

**⚠ Opozorilo**  
**Nevarnost požara/materialne škode/poškodb aparata!**

Aparat vsebuje R290. To je hladilo, ki je okolju prijazno, a vnetljivo. Aparatu ne približujte ognja ali virov vžiga.



**⚠ Opozorilo**  
**Nevarnost požara/materialne škode/poškodb aparata!**

Če je program preklican pred koncem sušenja, se perilo ne ohladi dovolj, zaradi česar se lahko vname. Prav tako lahko pride do materialne škode ali poškodb aparata.

- V zadnji fazi sušenja se perilo v bobnu ne segreva (ohlajanje). To zagotavlja temperaturo, pri kateri se perilo ne poškoduje.

- Pred koncem sušenja ne izklaplajte aparata, razen če boste iz njega vzeli vse kose perila in jih razprostrli (da jih ohladite).

**⚠ Opozorilo**  
**Nevarnost zastrupitve/materialne škode!**

Kondenzat ni primeren za pitje. V njem so lahko vlakna. Onesnažen kondenzat je nevaren za zdravje in lahko povzroči materialno škodo. Ne pijte ga. Prav tako ga ne uporabljajte znova.

**⚠ Opozorilo**  
**Nevarnost zastrupitve!**

Pralna sredstva, ki vsebujejo topila, npr. čistilna sredstva z vsebnostjo topil, lahko povzročijo nastanek strupenih plinov.

Ne uporabljajte čistilnih sredstev, ki vsebujejo topila.

**⚠ Opozorilo**  
**Nevarnost poškodb!**

- Če se oprete ali usedete na vrata aparata, ko so ta odprta, se lahko aparat prevrne, kar povzroči poškodbe. Ne opirajte se na vrata aparata, ko so ta odprta.
- Če splezate na aparat, se lahko delovna površina zlomi, kar povzroči poškodbe. Ne plezajte na aparat.

- Če segate v boben, ko se ta še vrti, si lahko poškodujete roke. Počakajte, da se boben neha vrteti.

## **Pozor!**

### **Materialna škoda/poškodbe aparata**

- Če količina perila v aparatu preseže največjo količino perila, aparat lahko ne bo deloval pravilno ali pa lahko pride do materialne škode oz. poškodb aparata. Ne prekoračite največje količine perila za suho perilo. Upoštevajte največje količine perila za dane programe. → *Stran 21*
- Če aparat uporabljate z lovilcem vlaken (npr. s filtrom za vlakna, odlagališčem za vlakna, odvisno od specifikacije aparata) ali če je lovilec vlaken nepopoln ali poškodovan, lahko to povzroči poškodbo aparata. Ne uporabljajte aparata brez lovilca vlaken ali z nepopolnim ali poškodovanim lovilcem vlaken.
- Med delovanjem aparata lahko aparat lažje predmete, kot so lasje in vlakna, posrka vase skozi vstopno odprtino za zrak. Las in vlaken ne približujte stroju.

- Pena in penasta guma se lahko deformirata ali stopita, če ju sušite v aparatu. V aparatu ne sušite perila s peno ali penasto gumo.
- Če v aparat nalijete napačno količino pralnega ali čistilnega sredstva, lahko to povzroči materialno škodo ali poškodbe aparata. Pralna sredstva/izdelke za nego/čistilna in mehčalna sredstva uporabljajte v skladu s proizvajalčevimi navodili.
- Če se aparat pregreje, lahko ne bo primerno deloval. Pregretje lahko prav tako povzroči materialno škodo ali poškodbe aparata. Ko aparat deluje, vstopna odprtina za zrak ne sme biti prekrita. Prav tako poskrbite, da je območje okrog aparata dovolj zračno.

## **Čiščenje/vzdrževanje**

### **Opozorilo Življenjska nevarnost!**

Aparat deluje na elektriko. Pri stiku s komponentami, ki so pod napetostjo, lahko pride do nevarnosti električnega udara. Zato upoštevajte:

- Ugasnite aparat. Odklopite aparat z električnega napajanja (izvlecite vtič).
- Omrežnega vtiča nikdar ne prijemajte z mokrimi rokami.

- Ko omrežni vtič vlečete iz vtičnice, vedno vlecite za vtič in nikdar za kabel, saj bi tako lahko poškodovali kabel.
- Na aparatu ali njegovih funkcijah ne izvajajte tehničnih sprememb.
- Popravila in druga dela na aparatu lahko izvajajo samo naše servisne službe ali električarji. Isto velja za menjavo priključnega kabla (kadar je to potrebno).
- Pri naši servisni službi lahko naročite rezervne priključne kable.

### **Opozorilo**

#### **Nevarnost zastrupitve!**

Pralna sredstva, ki vsebujejo topila, npr. čistilna sredstva z vsebnostjo topil, lahko povzročijo nastanek strupenih plinov.

Ne uporabljajte čistilnih sredstev, ki vsebujejo topila.

### **Opozorilo**

#### **Nevarnost električnega udara/materialne škode/poškodb aparata!**

Če vlaga vdre v aparat, lahko pride do kratkega stika.

Aparata ne čistite s tlačnim ali parnim čistilnikom, s cevjo ali brizgalno pištolo.

### **Opozorilo**

#### **Nevarnost poškodb/materialne škode/poškodb aparata!**

Uporaba rezervnih delov in pribora drugih znamk je nevarna in lahko povzroči poškodbe, materialno škodo ali poškodbe aparata.

Iz varnostnih razlogov uporabljajte zgolj originalne nadomestne dele in pribor.

### **Pozor!**

#### **Materialna škoda/poškodbe aparata**

Pralna sredstva in sredstva za predhodno obdelavo perila (npr. sredstva za odstranjevanje madežev, razpršila pred pranjem itd.) lahko ob dotiku poškodujejo površino aparata. Zato upoštevajte:

- Ta sredstva ne smejo priti v stik s površino aparata.
- Aparat je dovoljeno čistiti samo z vodo in mehko, vlažno krpo.
- Takoj odstranite ostanke pralnega sredstva in razpršil ter druge ostanke.

## Navodila za varčevanje

- Pred sušenjem perilo ožemite. Bolj suho perilo bo skrajšalo trajanje programa in znižalo porabo energije.
- V aparat naložite samo toliko perila, kot je to navedeno pri količinah perila za posamezne programe.

**Opomba:** Prekoračitev maksimalne količine perila podaljša čas trajanja programa in poveča porabo energije.

- Z aparatom obratujte samo v dobro prezračenem prostoru in vzdržujte vhodno odprtino za zrak prosto, tako da bo zagotovljen prost pretok zraka.
- Redno odstranjujte nitke v aparatu. Aparat, ki je onesnažen z nitkami, bo podaljšal čas trajanja programa in povečal porabo energije.
- Če aparata pred začetkom ali po koncu programa ne upravljate dlje časa, aparat samodejno preklopi v način varčevanja z energijo. Zaslon ter indikatorji po nekaj minutah ugasnejo in  (Zagon/Prekinitiv) utripa. Način varčevanja z energijo se izklopi, ko ponovno upravljate z aparatom, npr. odprete in zaprete vrata.
- Če aparata dalj časa ne boste uporabljali v načinu za varčevanje z energijo, se bo aparat samodejno izklopil.

## Postavitev in priključitev aparata

### Obseg dobave

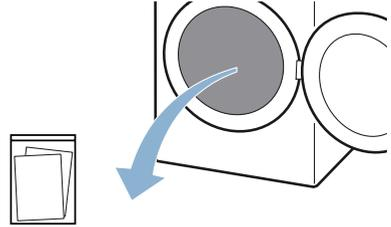

Pripadajoča dokumentacija (npr. navodila za uporabo in postavitve)

1. Z aparata popolnoma odstranite embalažo in zaščitne folije.
2. Odprite vrata.
3. Vzemite celoten pribor iz bobna. Zdaj lahko aparat postavite in priključite.

### Pozor!

#### Materialna škoda in škoda na aparatu

Predmeti, ki ostanejo v bobnu in niso namenjeni za delovanje v aparatu, lahko povzročijo materialno škodo in škodo na aparatu.

Te predmete ter celoten pribor morate odstraniti iz bobna.

### Postavitev aparata

#### Opozorilo Življenjska nevarnost!

Otroci se lahko zaklenejo v aparat in se tako znajdejo v življenjski nevarnosti.

- Aparata ne namestite za vrata, saj lahko ta ovirajo vrata aparata ali pa onemogočijo njihovo popolno odpiranje.

## sl Postavitev in priključitev aparata

- Ko se življenjska doba aparata izteče, izvlecite omrežni vtič iz vtičnice **preden** odrežete priključni kabel. Nato uničite ključavnico na vratih aparata.

### **Opozorilo**

#### **Nevarnost eksplozije/požara!**

Če je v zraku, ki obdaja aparat, prah premoga ali moka, lahko pride do eksplozije.

Okolica aparata mora biti med delovanjem aparata čista.

### **Opozorilo**

#### **Nevarnost požara/materialne škode/poškodb aparata!**

Aparat vsebuje R290. To je hladilo, ki je okolju prijazno, a vnetljivo.

Aparatu ne približujte ognja ali virov vžiga.



### **Opozorilo**

#### **Nevarnost poškodb/materialne škode/poškodb aparata!**

- Aparat lahko med delovanjem vibrira ali se premika, kar lahko povzroči poškodbe oz. materialno škodo. Aparat položite na čisto, ravno in trdno površino. Uravnajte ga z vodovodno tehtnico in vrtljivimi nogami.

- Napačna postavitvev (namestitvev) aparata na pralni stroj lahko privede do poškodb, materialne škode in/ali poškodb aparata.

Če želite aparat namestiti na pralni stroj, morata širina in dolžina pralnega stroja meriti vsaj toliko kot ta aparat. Prav tako mora biti pralni stroj pritrjen z ustreznim povezovalnim kompletom, če je ta na voljo. → *Stran 14*

Aparat je TREBA zavarovati s tem povezovalnim kompletom. Namestitvev aparata na vrh drugega aparata na kakršen koli drug način je prepovedana.

- Če primete za izstopajoče dele aparata (npr. vrata aparata), da bi aparat dvignili ali premaknili, se lahko ti deli odlomijo in povzročijo poškodbe.

Ne uporabljajte izstopajočih delov aparata za premikanje aparata.

### **Opozorilo**

#### **Nevarnost poškodb!**

- Aparat je zelo težak. Če ga dvignete, se lahko poškodujete. Aparata ne dvigajte sami.
- Aparat ima ostre robove, na katerih si lahko porežete roke. Ne prijemajte aparata za ostre robove. Ko dvigate aparat, uporabite zaščitne rokavice.

### **Pozor!**

#### **Materialna škoda/poškodbe aparata**

Če se aparat pregreje, lahko ne bo primerno deloval. Pregretje lahko prav tako povzroči materialno škodo ali poškodbe aparata.

Ko aparat deluje, vstopna odprtina za zrak ne sme biti prekrita. Prav tako poskrbite, da je območje okrog aparata dovolj zračno.

**Aparat postavite tako, kot sledi:**

1. Aparat postavite na čisto, ravno in trdo površino.
2. Z vodno tehtnico preverite, ali je stroj nameščen ravno.

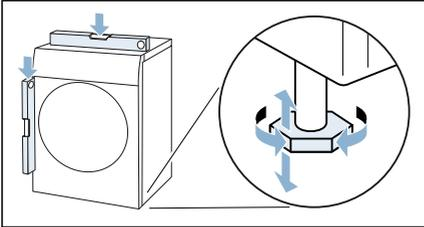

3. Če je potrebno, aparat poravnajte na novo tako, da obrnete noge aparata. Zdaj lahko aparat priključite.

**Opombe**

- Vse noge stroja morajo trdno stati na tleh.
- Če je aparat poravnán napačno, lahko pride do hrupa in vibracij, tek bobna je lahko neuravnotežen, iz aparata pa lahko izstopa voda.

**Priključitev aparata****⚠ Opozorilo****Nevarnost električnega udara/požara/materialne škode/poškodb aparata!**

Napačna namestitvev aparata je lahko nevarna. Poskrbite za naslednje:

- Napetost omrežja v električni vtičnici mora biti enaka nazivni napetosti, navedeni na aparatu (tipska ploščica). Priključne vrednosti in moč varovalke so navedene na tipski ploščici.
- Aparat smete priključiti le na izmenični tok prek varnostne vtičnice, ki je bila pravilno nameščena. Ta vtičnica mora biti vedno dosegljiva.

- Omrežni vtič se mora prilegati varnostni vtičnici, ozemljitev pa mora biti pravilno nameščena.
- Napeljava mora imeti ustrezen prerez.
- Omrežna vtičnica mora biti vedno dosegljiva. Če to ni mogoče, je treba zagotoviti skladnost z varnostnimi predpisi tako, da se v napeljavo vgradi stikalo (dvpolno izklopno stikalo) v skladu s predpisi o električni napeljavi.
- Če uporabljate zaščitno stikalo na diferenčni tok, uporabite stikalo, ki je označeno z . Le ta oznaka zagotavlja, da zaščitno stikalo izpolnjuje vse zahtevane predpise.

**⚠ Opozorilo****Nevarnost električnega udara/požara/materialne škode/poškodb aparata!**

Če je priključni kabel aparata spremenjen ali poškodovan, lahko to pripelje do električnega udara, kratkega stika ali požara zaradi pregretja. Priključni kabel ne sme biti zavozlan, zmečkan ali spremenjen. Prav tako ne sme priti v stik z virom toplote.

**⚠ Opozorilo****Nevarnost požara/materialne škode/poškodb aparata!**

Uporaba podaljškov in razdelilnikov lahko zaradi pregretja ali kratkega stika povzroči požar.

Aparat neposredno povežite z ozemljeno vtičnico, ki je bila pravilno nameščena. Ne uporabljajte podaljškov, razdelilnikov ali večsmernih razdelilnikov.

**⚠ Opozorilo****Nevarnost poškodb!**

Če cevi in priključnega kabla ne napeljete pravilno, se lahko ob njih spotaknete in poškodujete. Cevi in kable speljite tako, da se ob njih ne boste spotaknili.

## Aparat priključite tako:

1. Priključite vtič aparata v za to predvideno vtičnico.
2. Preverite, ali je vtič nameščen trdno. Vaš aparat je zdaj pripravljen na obratovanje.

### Pozor!

#### Materialna škoda in škoda na aparatu

Aparat vsebuje hladilno sredstvo in se lahko poškoduje, če boste z aparatom obratovali neposredno po transportu. Aparat pustite pred zagonom dve uri mirovati.

**Opomba:** Če imate dvome, naj aparat pregleda pooblaščen strokovno osebje

## Pred prvo uporabo

### Pred vklopom aparata:

Preverite, da aparat ni vidno poškodovan. Aparata ne uporabljajte, če je poškodovan. V primeru težav se obrnite na svojega specializiranega trgovca ali servisno službo.

**Opomba:** Po pravilni postavitvi in priključitvi je aparat pripravljen na delovanje. Izvesti ni treba nobenih drugih ukrepov.

## Dodaten pribor

Naročite opsijski pribor\* pri servisni službi:

### ■ Košara za volno:

V košari za volno sušite ali prezračujte posamezno perilo iz volne, športne čevlje in plišaste igrače.

– Kataloška številka: **WMZ20600.**

### ■ Podstavek:

Sušilni stroj povišajte s podstavkom, saj vam bo to olajšalo polnjenje in praznjenje aparata.

Perilo lahko prenašate v vgrajeni košari za perilo, v izvleku podstavka.

– Kataloška številka: **WMZ20500.**

### ■ Spojni komplet za pralno-sušilni stolp:

Za varčevanje s prostorom lahko sušilnik namestite na primernem pralnem stroju enake globine in širine.

Sušilni stroj pritrdite na pralni stroj izključno s tem spojnim kompletom.

– Kataloška številka z izvlečno delovno ploščo: **WTZ27400**

– Kataloška številka brez izvlečne delovne plošče: **WTZ27410.**

\* glede na opremo aparata



## Kratka navodila

**1**

**Pred zagonom programa:**

Perilo razvrstite.

Aparat vklopite.

Izberite program.

**2**

Odprite vrata in naložite perilo.

Zaprte vrata.

Po potrebi:  
sprememba  
programskih  
nastavitev.

Zaženite program.

**3**

**Po koncu programa:**

Izklopite stroj.

Odprite vrata in  
odstranite perilo.

Izpraznite posodo za  
kondenzirano vodo.

**4**

Odstranite nitke.

## Spoznajte svoj aparat

### Pregled aparata

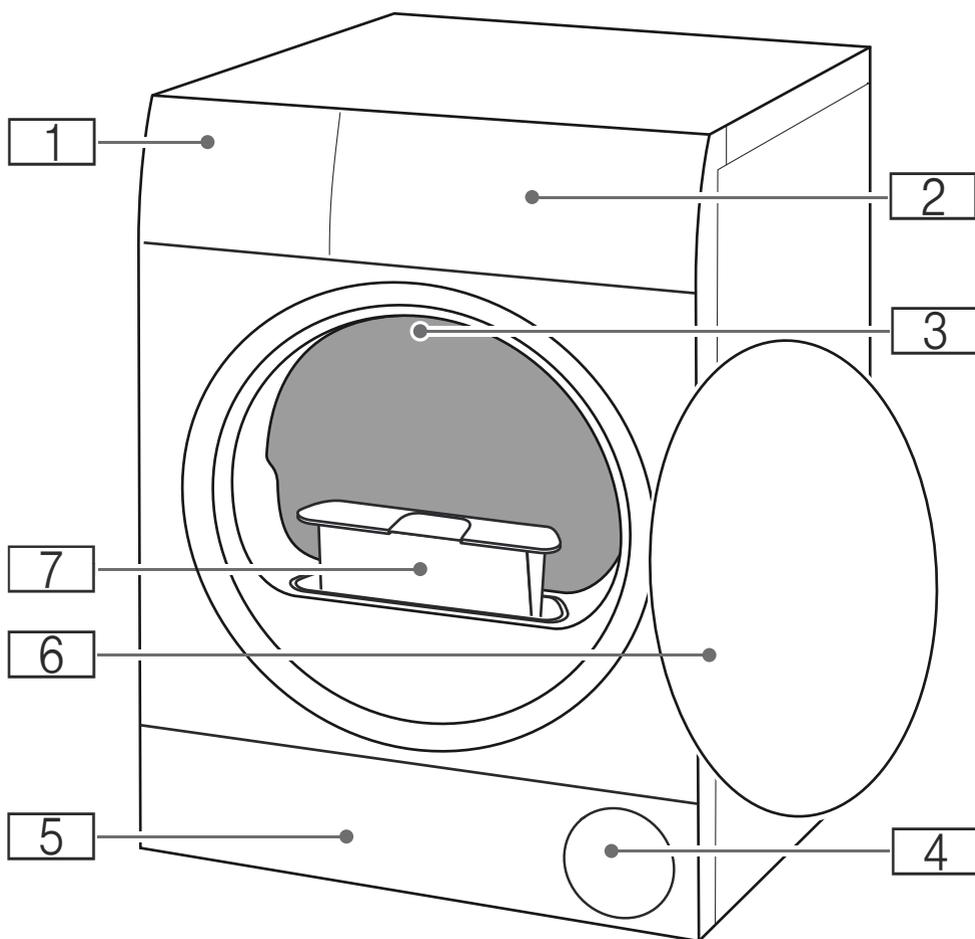

- 1** Posoda za kondenzat
- 2** Plošča
- 3** Notranja osvetlitev bobna (glede na opremo aparata)
- 4** Odprtina za zrak
- 5** Vzdrževalna loputa na talni enoti
- 6** Vrata
- 7** Filter za vlakna

## Plošča

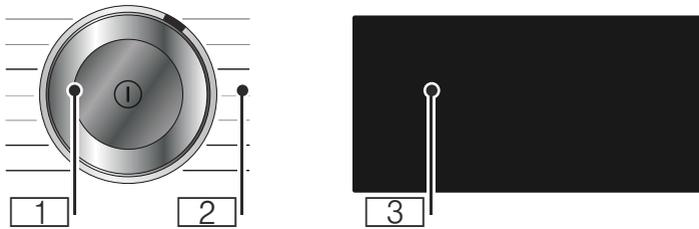

- 1 Izbirno stikalo programa**
- Pritisk: vklop/izklop aparata
  - Vrtenje: izbira programa

**2 Programi:** → *Stran 21*

**3 Prikazovalnik:**

Prikazovalnik tega aparata se odziva na dotik (Touch Display).

- Upravljanje z rahlim pritiskom na obrobljene tipke
- Prikaz nastavitvev in informacij



## Prikazovalnik

Prikazovalnik tega aparata se odziva na dotik (Touch Display). Nastavitve vklopite tako, da rahlo pritisnete na obrobljene tipke, občutljive na dotik. Vključene nastavitve so na prikazovalniku svetlejše. Vključene nastavitve lahko spremenite ali izklopite, tako da na prikazovalniku ponovno pritisnete na ustrezne tipke.

### Pozor!

#### Materialna škoda in škoda na aparatu.

Prikazovalnik se lahko poškoduje, če z njim ravnate na silo. Ne dotikajte se prikazovalnika z ostrim predmetom in nanj ne pritiskajte premočno.



Tipke	Pojasnilo
+1; +2; +3	Stopnja sušenja: dovolj suho za zlaganje v omaro Plus z natančno nastavitvijo stopnje sušenja
+1; +2; +3	Stopnja sušenja: dovolj suho za zlaganje v omaro z natančno nastavitvijo stopnje sušenja
+1; +2; +3	Stopnja sušenja: dovolj suho za likanje z natančno nastavitvijo stopnje sušenja
120min	Zaščita pred mečkanjem 120 min
60min	Zaščita pred mečkanjem 60 min
	Funkcija Končano čez
	Nežno sušenje
	Priljubljeni program
3sec	Otroško varovalo (pritisnite za 3 sekunde) → Stran 31
	Tiho sušenje brez zvočnih signalov pri upravljanju ali obvestilih → Stran 31
+	Izbirni tipki
-	
	Start in prekinitev
Podroben opis programskih nastavitvev od → Stran 23	

Prikaz	Opis	Informacije
	<b>Stanje programa:</b> Sušenje	<b>sveti:</b> prikaz stanja
		■ Stopnja sušenja: dovolj suho za likanje
		■ Stopnja sušenja: dovolj suho za zlaganje v omaro
		■ Stopnja sušenja: dovolj suho za zlaganje v omaro plus
	Zaščita pred mečkanjem	
<b>-P-</b>	Premor	
<b>End</b>	Konec programa	
<b>00:00</b>	Trajanje programa	Predvideno trajanje programa v urah in minutah.
npr.  02:45	Zamik programa	Pri spremembi in vklopu funkcije Konec čez
	Praznjenje posode za kondenzat → <i>Stran 28</i>	<ul style="list-style-type: none"> <li>■ Izpraznite posodo za kondenzat in jo ponovno vstavite. → <i>Stran 28</i> Nato pritisnite  (Zagon/Prekinitev).</li> <li>■ Očistite filter v posodi za kondenzat.</li> <li>■ Če je nameščena opsijska odtočna cev*, potem se prepričajte, da je ta odtočna cev: <ul style="list-style-type: none"> <li>- pravilno priključena.</li> <li>- položena brez pregibanja.</li> <li>- prehodna oz. ni blokirana ali zamašena, npr. zaradi usedlin.</li> </ul> </li> <li>■ Opravite intenzivno nego aparata.</li> <li>■ Preverite, ali so v talno enoto zašli tujki. Odprite vzdrževalno loputo in odstranite tujke.</li> </ul>
	Filter za vlakna	Odstranite vlakna → <i>Stran 29</i>
	Samodejno izpiranje toplotnega izmenjevalnika	Toplotni izmenjevalnik se samodejno očisti. Posode za kondenzat med prikazanim postopkom ne izvlcite.
— — —	Prikaz poteka izpiranja	
<b>CR-E</b>	Preprosta nega aparata	Ni napake. Vaš aparat po določenem času uporabe samodejno priporoča preprosto nego aparata. Opravite preprosto nego aparata. → <i>Stran 39</i>
	Nastavitve aparata	Sprememba nastavitvev aparata → <i>Stran 31</i>

<b>Hot</b>	CoolDown	<p>Med sušenjem lahko nastane zelo visoka temperatura. Da se perilo ne bi poškodovalo, postopek CoolDown zniža temperaturo, kadar:</p> <ul style="list-style-type: none"><li>■ začasno zaustavite program</li><li>■ prekinete program</li><li>■ izklopite aparat prek aplikacije</li></ul> <p>CoolDown se zažene šele 30 sekund po začasni zaustavitvi, prekinitvi ali izklopu prek aplikacije. Aparat lahko upravljate tudi med izvajanjem postopka CoolDown.</p> <p><b>Opombe</b></p> <ul style="list-style-type: none"><li>■ Med postopkom CoolDown se boben tudi med začasno zaustavitvijo še naprej vrti.</li><li>■ Med postopkom CoolDown ne spreminjajte programa.</li><li>■ Uravnavanje temperature lahko traja do 10 minut.</li></ul>
------------	----------	--

## Pregled programov

Program	maksimalna količina perila
<b>Naziv programa</b> Kratka pojasnitev programa oz. za katere vrste perila je primeren.	<b>maksimalna količina perila pomeni teža suhega perila</b>
<b>Cotton (Bombaž)</b>  Občutljivo perilo, perilo, ki se lahko prekuhava iz bombaža ali lana.	8 kg
<b>Easy-Care (Preprosta nega)</b>  Tekstil iz sintetike ali mešanih vlaken.	3,5 kg
<b>Mixed Fabric (Mešano)</b>  Naložili ste mešano kombinacijo perila iz bombaža in sintetike.	3 kg
<b>Delicates (Desuji)</b>  Občutljivo perilo, ki se pere v pralnem stroju, npr. iz satena, sintetike ali mešanih tkanin.	2 kg
<b>Wool Finish (Volna - finish)</b>  Volna ali tkanine z deležem volne, primerno za pranje v pralnem stroju.	0,5 kg
<b>Opombe</b> <ul style="list-style-type: none"> <li>■ Perilo postane bolj mehko, a se ne suši.</li> <li>■ Vzemite perilo po koncu programa in ga pustite, da se ohladi.</li> </ul>	
<b>Time Progr. Cold (Časovni program Hladno)</b>  Časovni program za vso perilo, razen volne in svile. Za osveževanje ali prezračevanje malo nošenega perila.	3 kg
<b>Opomba:</b> Trajanje programa lahko prilagodite. → "Nastavitve programa" na strani 23	
<b>Time Progr. Warm (Časovni program Toplo)</b>  Časovni program za vse vrste perila razen svile. Primeren za perilo, ki je že bilo sušeno, nekoliko vlažno perilo ali za naknadno sušenje večslojnega, debelega perila.	3 kg
<b>Opombe</b> <ul style="list-style-type: none"> <li>■ Volno, športne čevlje in plišaste igrače sušite izključno s košaro za volno.</li> <li>■ Pri časovnem programu preostala vlažnost ni samodejno zaznana. Če je perilo po sušenju še vedno preveč vlažno, ponovite program in po potrebi podaljšajte trajanje.</li> </ul> → "Nastavitve programa" na strani 23	<b>maks. polnjenje za volno/plišaste igrače v košari:</b> <b>1 polnjenje košare</b> <b>maks. polnjenje za čevlje v košari:</b> <b>1 par</b>

<b>Shirts/Blouses (Bluze/srajce)</b> 	<b>1,5 kg</b>
Srajce/bluze iz bombaža, lana, sintetike ali mešanih tkanin.	
<b>Opomba:</b> Po sušenju perilo zlikajte ali pa ga obesite. Preostanek vlage se bo tako enakomerno porazdelil.	
<b>Duvet (Prešite odeje)</b> 	<b>2,5 kg</b>
S sintetičnimi vlakni napolnjeno blago, vzglavniki, prešite ali dnevne odeje.	
<b>Opomba:</b> Večje kose perila sušite posamezno. Upoštevajte navodila za negovanje.	
<b>Down (Oblačila, polnjena s puhom)</b> 	<b>1,5 kg</b>
S puhom napolnjen tekstil, vzglavniki, odeje ali odeje s puhom.	
<b>Opomba:</b> Večje kose perila sušite posamezno.	
<b>Sportswear (Oblačila za prosti čas)</b> 	<b>1,5 kg</b>
Oblačila iz aktivnih vlaken in sintetike, ki se hitro suši.	
<b>Towels (Brisače)</b> 	<b>6 kg</b>
Neobčutljive brisače in kopalni plašči iz bombaža.	
<b>Super 40' (Ekstra kratko 40')</b> 	<b>2 kg</b>
Sintetika in lahek bombaž.	
<b>AllergyPlus</b> 	<b>4 kg</b>
odporne tkanine.	
<b>Opomba:</b> Posebej primerno pri povečanih higienskih zahtevah.	

## P+ Nastavitve programa

Tipke	Prikazi	Pojasnila in opombe
<p><b>Opomba:</b> Nekaterih tipk in njihovih funkcij ne morete vklopiti v vseh programih. Vključene nastavitve so na prikazovalniku svetlejšje. Vključene nastavitve lahko spremenite ali izklopite, tako da na prikazovalniku ponovno pritisnete ustrezne tipke.</p>		
<b>Stopnja sušenja :</b>		Izberite stopnjo suhosti, primerno za perilo, ki ga želite posušiti.
		Večplastno, debelo perilo, ki se počasi suši.
		Navadno, enoplastno perilo.
		Navadno, enoplastno perilo, ki mora biti po sušenju vlažno in primerno za likanje ali obešanje v omaro.
<b>Stopnja sušenja</b>	+1 +2 +3	<p>Če se vam zdi perilo po sušenju prevlažno, lahko spremenite stopnjo suhosti pri določeni stopnji sušenja in jo zvišujete od +1 do +3. S tem se trajanje programa podaljša in temperatura ostane nespremenjena.</p> <p>Večkrat pritisnite končno stopnjo suhosti, npr.  (Dovolj suho za likanje), da se pokaže zelena stopnja sušenja +1, +2, +3.</p> <p>Če ste spremenili stopnjo sušenja za določeno stopnjo suhosti, ostane nastavev shranjena, tudi ko izklopite aparat.</p>
	0.5 - 24	<p>S funkcijo Končano čez lahko <b>pred zagonom programa</b> določite, kdaj naj bo program končan. Tako lahko konec programa zamaknete za največ 24 ur:</p> <ol style="list-style-type: none"> <li>Nastavite program. Prikaže se trajanje izbranega programa, npr. <b>00:45</b> (ure:minute).</li> <li>Pritisnite  (Konec v). <b>Opomba:</b> Z izbirnimi tipkami + in — lahko spremenite vrednosti nastavev.</li> <li>Pritisnite  (Zagon/Prekinitev). Funkcija Končano čez je vključena. Pred zagonom programa se na prikazovalniku prikaže izbrani čas konca programa, npr.  08 45 in se odšteva, dokler se program sušenja ne zažene. Nato je prikazano trajanje programa.</li> </ol> <p><b>Opomba:</b> Trajanje programa je všteto v čas Končano čez.</p>
	(Konec v)	

<p>npr.  : 40</p>	<p>Čas sušenja za <b>časovne programe</b> se lahko podaljša do največ 3 ur in 30 minut, in sicer v korakih po 10 minut.</p> <p><b>Opomba:</b> Z izbirnimi tipkami + in — lahko spremenite vrednosti nastavitvev.</p>
<p> <b>60min</b> (Zaščita pred mečkanjem 60 min)</p> <p> <b>120min</b> (Zaščita pred mečkanjem 120 min)</p>	<p>Boben perilo po sušenju premika v rednih razmikih, da se prepreči mečkanje. Zaščito pred mečkanjem lahko aktivirate za 60 minut (z  <b>60min</b> (Zaščita pred mečkanjem 60 min)) ali za 120 minut (z  <b>120min</b> (Zaščita pred mečkanjem 120 min)).</p>
<p> (Dovolj suho za zlaganje v omaro)</p>	<p>Znižana temperatura za občutljive tkanine, kot so npr. poliakril ali elastan, lahko podaljša čas sušenja.</p>
<p>☆ (priljubljeni program)</p>	<p>Z ☆ (priljubljeni program) shranite in vklopite program z individualnimi programskimi nastavitvami.</p> <p><b>Shranjevanje ali prepisovanje priljubljenega programa:</b></p> <ol style="list-style-type: none"> <li>1. Nastavite želeni program. Na prikazovalniku se prikažejo programske nastavitve.</li> <li>2. Če želite, lahko programske nastavitve spremenite.</li> <li>3. Pritisnite ☆ (priljubljeni program) za 3 sekunde.</li> </ol> <p>Priljubljeni program z individualnimi programskimi nastavitvami je shranjen.</p> <p><b>Opomba:</b> Izbrane nastavitve se ohranijo tudi po izklopu aparata.</p> <p><b>Vklop priljubljenega programa:</b></p> <ol style="list-style-type: none"> <li>1. Pritisnite , da vklopite aparat.</li> <li>2. Pritisnite ☆ (priljubljeni program).</li> </ol> <p>Priljubljeni program z individualnimi programskimi nastavitvami je vklopljen.</p>



## Perilo

### Priprava perila



#### **Opozorilo**

#### **Nevarnost eksplozije/požara!**

Določeni predmeti se lahko med sušenjem vnamejo ali celo povzročijo, da se vname ali eksplozira aparat. Odstranite vse vžigalnike ali vžigalice iz žepov perila.

#### **Pozor!**

#### **Poškodbe bobna in tkanin**

Boben in tkanine se lahko med delovanjem poškodujejo, če boste v žepih perila pustili predmete. Iz žepov perila odstranite vse predmete, npr. kovinske dele.

Perilo pripravite tako, kot sledi:

- Pasove, trakove ipd. povežite ali pa za tovrstno perilo uporabite vrečko za pranje perila.
- Zapnite zadrge, zaponke, ušesca in gumbe. Zapnite gumbe na velikih kosih perila, npr. na posteljnini.
- Zelo majhne kose perila, npr. majhne otroške nogavice, vedno skupaj z večjimi kosi, npr. brisačami.
- Za posamezne kose perila uporabite časovni program.
- Določeno perilo, npr. majice in trikoji, se lahko pri prvem sušenju skrči. Uporabite program za občutljivo perilo.
- Neobčutljivo perilo ne smete prekomerno sušiti. To lahko povzroči prekomerno mečkanje.

- Nekatera pralna in negovalna sredstva, npr. pralni škrob ali mehčalec, vsebujejo delce, ki se lahko posedajo na senzorju za vlago. To lahko vpliva na delovanje senzorja in s tem tudi na rezultat sušenja.

#### **Opombe**

- Pralna in negovalna sredstva pri perilu, ki ga boste sušili v stroju, dozirajte po navodilih proizvajalca.
- Senzor za vlago čistite redno  
→ *Stran 34.*

### Sortiranje perila

**Opomba:** Perilo naložite v stroj ločeno. Če želite doseči dober rezultat pri sušenju, se pri nalaganju v stroj kosi perila ne smejo držati skupaj.

#### **Pozor!**

#### **Materialna škoda na sušilnem stroju ali oblačilih**

Perilo, ki ni primerno za sušenje v sušilnem stroju lahko med sušenjem poškoduje aparat in perilo. Pred sušenjem perilo sortirajte v skladu z navodili na etiketi za nego:

- Primerno za sušenje v sušilnem stroju
- Sušenje pri normalni temperaturi
- Sušenje pri nizki temperaturi
- Ne sušite v sušilnem stroju

Pri sortiranju perila, ki ga želite posušiti, upoštevajte naslednje:

- Sušite perilo iz istih tkanin in struktur skupaj, tako da dosežete enakomeren rezultat sušenja. Če boste sušili tanko, debelo ali večplastno perilo skupaj, bo to perilo suho v različnih stopnjah.
- Glejte opise perila za programe sušenja.  
→ *"Pregled programov" na strani 21*

**Opomba:** Če se vam zdi perilo po sušenju prevlažno, lahko izberete časovni program za naknadno sušenje.

### Pozor!

#### Materialna škoda na aparatu ali perilu

Naslednjega perila **ne** sušite v sušilnem stroju:

- Perilo, ki je umazano z voskom ali maščobo.
- Neoprano perilo.
- Tkanine, ki ne prepuščajo zraka, npr. gumirani kosi perila.
- Občutljive tkanine npr. svila, sintetične zavese.



## Upravljanje aparata

### Nalaganje perila in vklop aparata

**Opomba:** Aparat mora biti pravilno postavljen in priključen. → *Stran 11*

1. Pripravite perilo in ga sortirajte.
2. Pritisnite tipko , da vklopite aparat.

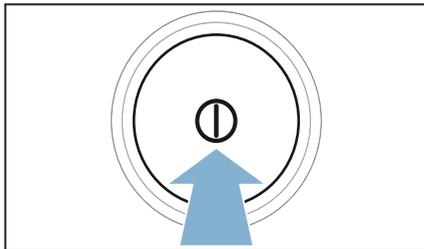

3. Odprite vrata.  
Preverite, ali je boben popolnoma izpraznjen. Po potrebi ga izpraznite.

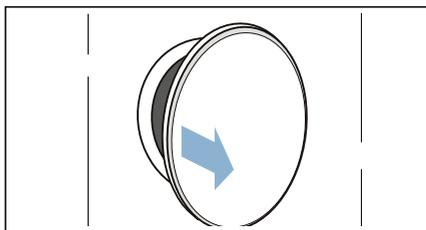

4. Perilo razgrnite in ga dajte v boben.

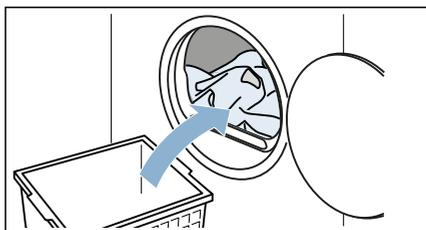

## 5. Zaprite vrata.

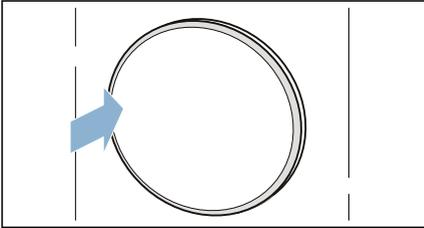
**Pozor!**

**Na stroju ali oblačilih lahko nastane škoda.**

Pazite na to, da se med vrata ne bo ukleščilo perilo.



**Opomba:** Boben aparata je po odpiranju, zapiranju in zagonu programa osvetljen. Notranja osvetlitev bobna samodejno ugasne.

## Nastavitev programa

**Opomba:** Če ste aktivirali otroško varovalo, ga morate pred nastavljanjem programa izključiti. → *Stran 31*

### 1. Nastavite želen program.

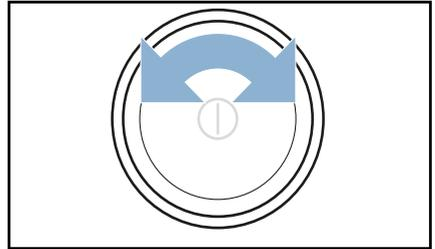

Na zaslonu se prikažejo programske nastavitve.

### 2. Če želite, lahko nastavitve programa prilagodite.

→ *"Nastavitve programa"* na strani 23

## Zagon programa

Pritisnite  (Zagon/Prekinitev).

**Opomba:** Če želite program zavarovati pred nenamernimi spremembami, potem vključite otroško varovalo. → *Stran 31*

## Potek programa

Status programa je prikazan na zaslonu.

**Opomba:** Pri izbiri programa se prikaže predvideno trajanje sušenja perila za največjo priporočeno količino perila. Senzor vlažnosti med sušenjem meri vlažnost perila. Trajanje programa in prikaz preostalega časa se med delovanjem samodejno prilagajata glede na vlažnost (razen pri časovnih programih).

## Sprememba programa ali naknadno nalaganje perila

Med sušenjem lahko vedno odvezmete ali dodatno naložite perilo, program lahko tudi spremenite oz. prilagodite.

1. Odprite vrata ali pritisnite  (Zagon/Prekinitev) za začasno zaustavitev.  
**Opomba:** Ko je funkcija CoolDown aktivna, se boben tudi med začasno zaustavitvijo še naprej vrti. Funkcijo CoolDown lahko kadarkoli prekinete, tako da odprete vrata.
2. Naložite perilo ali pa ga vzemite iz aparata.
3. Če želite, lahko izberete drug program ali drugačno programsko nastavitvev. → "Pregled programov" na strani 21  
→ "Nastavitve programa" na strani 23  
**Opomba:** Med postopkom CoolDown ne spreminjajte programa.
4. Zaprite vrata.
5. Pritisnite  (Zagon/Prekinitev).

**Opomba:** Trajanje programa na zaslonu se spreminja glede na količino polnjenja in vlažnost perila. Prikazane vrednosti se lahko spremenijo, če spremenite program ali količino polnjenja.

## Prekinitev programa

Program lahko kadar koli prekinete, tako da odprete vrata ali pritisnete tipko  (Zagon/Prekinitev).

### Pozor!

### Nevarnost požara. Perilo se lahko vname.

Če program prekinete, morate odstraniti vse kose perila in jih razprostrti, da se ohladijo.

## Konec programa

Na zaslonu se prikaže *End*.

## Odstranjevanje perila in izklop aparata

1. Odstranite perilo.

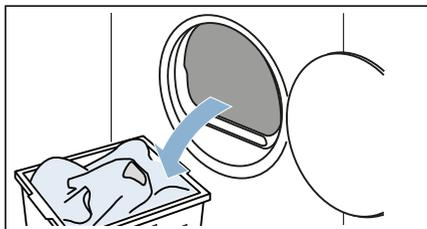

2. Pritisnite tipko , da izklopite aparat.

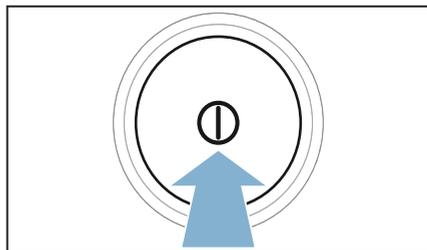

## Praznjenje posode za kondenzirano vodo

**Opomba:** Po vsakem sušenju izpraznite posodo za kondenzacijsko vodo, saj se bo v nasprotnem primeru naslednji program sušenja prekinil, ker bo posoda za kondenzacijsko vodo polna.

1. Odstranite posodo za kondenzirano vodo vodoravno.

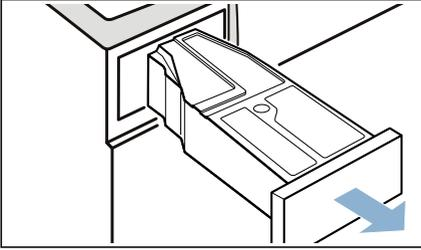

2. Izlijte kondenzirano vodo.

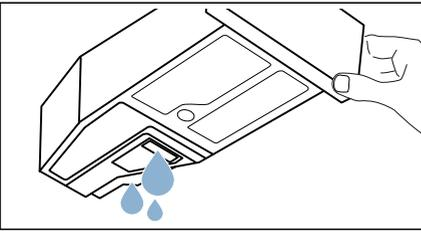

### Pozor!

#### Lahko pride do ogrožanja zdravja in materialne škode

Kondenzirana voda ni pitna voda in je lahko onesnažena z nitkami. Onesnažena kondenzirana voda lahko škoduje zdravju in povzroči materialno škodo. Ni je dovoljeno piti ali uporabljati v druge namene.

3. Ponovno vstavite posodo za kondenzirano vodo v aparat, da se občutno zaskoči.

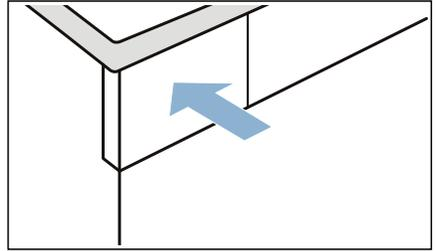

**Opomba:** Filter v posodi za kondenzirano vodo je namenjen filtriranju kondenzirane vode, ki se uporablja za samodejno čiščenje tega aparata. Filter se očisti s praznjenjem kondenzirane vode. Kljub temu pa filter redno preverite, da niso na njem ostale usedline in jih po potrebi odstranite. → "Čiščenje filtra v posodi za kondenzirano vodo" na strani 35

## Odstranjevanje nitk

**Opomba:** Pri sušenju se nitke in lasje iz perila ujamejo v filter za nitke. Zamašen ali onesnažen filter za nitke zmanjša pretok zraka in aparat ne doseže svoje polne zmogljivosti. Onesnaženi filtri za nitke povečajo porabo elektrike in podaljšajo čas sušenja.

### Po vsakem sušenju filter za nitke očistite:

1. Odprite vrata in odstranite vse nitke.

**sl** Upravljanje aparata

- 2.** Izvlecite dvodelni filter za nitke.

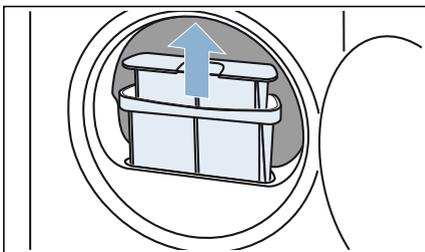

- 3.** Odstranite nitke iz vdolbine filtra za nitke. Pazite na to, da nitke ne bodo padle v odprt jašek.

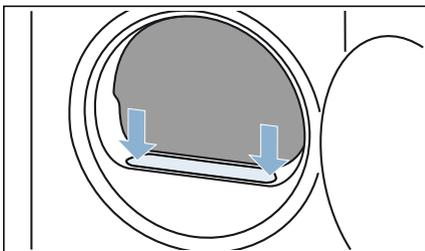

- 4.** Razstavite dvodelni filter za nitke.

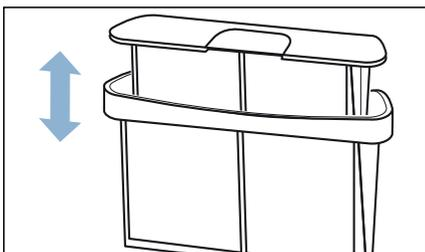

- 5.** Razklopite oba filtra.

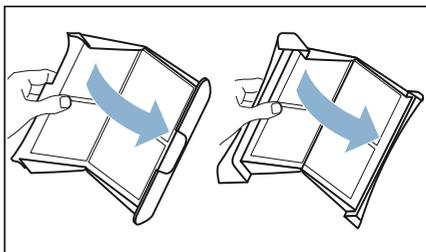

- 6.** Odstranite vse nitke z obeh filtrov.

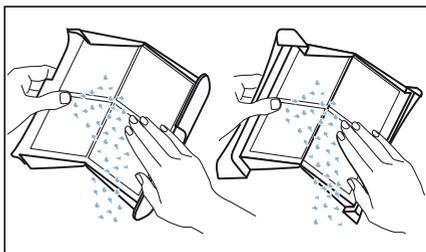

- 7.** Nitke izperite pod tekočo toplo vodo.

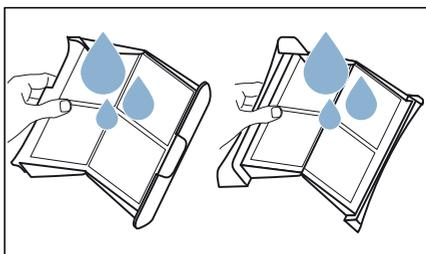

8. Posušite filtre za nitke, jih poklopite in ponovno vstavite.

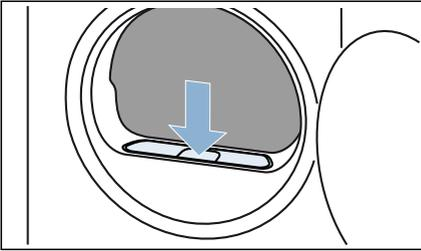

### Pozor!

#### Materialna škoda/poškodbe aparata

Če aparat uporabljate z lovilcem vlaken (npr. s filtrom za vlakna, odlagališčem za vlakna, odvisno od specifikacije aparata) ali če je lovilec vlaken nepopoln ali poškodovan, lahko to povzroči poškodbo aparata.

Ne uporabljajte aparata brez lovilca vlaken ali z nepopolnim ali poškodovanim lovilcem vlaken.



## Nastavitve aparata

Nastavitve aparata lahko takoj vklopite/izklopite ali jih spremenite pod .

### Otroško varovalno

Z vklopom otroškega varovalnika boste preprečili nenamerno upravljanje plošče.

#### Vklop/izklop otroškega varovalnika:

- Pritisnite  **3sec (Varovalno za otroke)** za 3 sekunde.

**Opomba:** Otroško varovalno ostane aktivirano tudi po izklopu aparata. Da boste lahko s ploščo po vklopu upravljali, morate izklopiti otroško varovalno.

### Tiho sušenje

Če vklopite  (tiho sušenje), aparat deluje brez zvočnih signalov pri upravljanju in opozorilih.

#### Vklop/izklop funkcije Tiho sušenje

- Pritisnite  (tiho sušenje).

Zvočni signali aparata pri upravljanju in opozorilih so vklopljeni/izklopljeni.

### Sprememba nastavitvev aparata

Pod  lahko spreminjate naslednje nastavitve aparata:

- Glasnost upravljalnih signalov
- Osvetlitev prikazovalnika
- Glasnost opozorilnih signalov (npr. ob koncu programa)

## sl Nastavitve aparata

### 🔗 priključite na naslednji način:

1. Pritisnite tipko , da vklopite aparat.

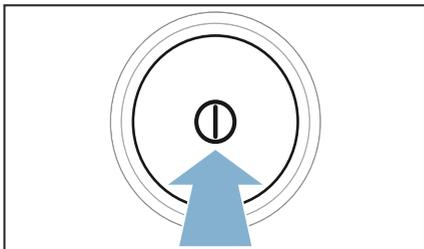

2. Pritisnite  (tihan sušenje) za 3 sekunde. Na prikazovalniku se prikaže .

Zdaj lahko spremenite nastavitve aparata.

### Sprememba glasnosti upravljalnih signalov

1. Nastavite program na položaj 2.

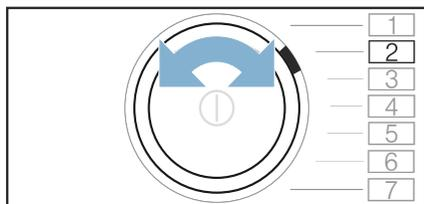

Na prikazovalniku se prikaže  in trenutna nastavitvena vrednost.

2. Pritisnite +, da se na prikazovalniku pokaže zelena nastavitvena vrednost.



### Nastavitvene vrednosti:

- 0 izključeno
- 1 nizko
- 2 srednje
- 3 visoko
- 4 zelo visoko

3. Spremenite še druge nastavitve aparata ali shranite in zaključite nastavitve aparata.

### Sprememba osvetlitve prikazovalnika

1. Nastavite program na položaj 3.

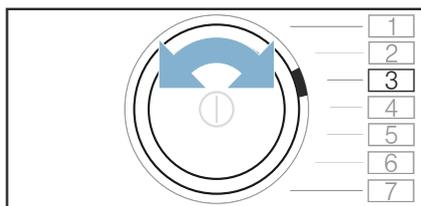

Na prikazovalniku se prikaže  in trenutna nastavitvena vrednost.

2. Pritisnite +, da se na prikazovalniku pokaže zelena nastavitvena vrednost.



### Nastavitvene vrednosti:

- 1 nizko
- 2 srednje
- 3 visoko
- 4 zelo visoko

3. Spremenite še druge nastavitve aparata ali shranite in zaključite nastavitve aparata.

### Sprememba glasnosti opozorilnih signalov

1. Nastavite program na položaj 1.

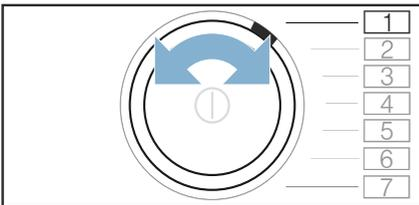

Na prikazovalniku se prikaže **R** in trenutna nastavitvena vrednost.

2. Pritisnite +, da se na prikazovalniku pokaže zelena nastavitvena vrednost.



### Nastavitvene vrednosti:

- 0 izključeno
- 1 nizko
- 2 srednje
- 3 visoko
- 4 zelo visoko

3. Spremenite še druge nastavitve aparata ali shranite in zaključite nastavitve aparata.

### Shranjevanje in zaključek nastavitvev aparata

#### Nastavitve aparata shranite in zaključite, kot sledi:

- Pritisnite **Ⓢ** (tiho sušenje) ali:
- Počakajte 10 sekund ali:
- Pritisnite **Ⓛ**, da izklopite aparat.

**Opomba:** Izbrane nastavitve se ohranijo tudi po izklopu aparata.



## Čiščenje in vzdrževanje

### Čiščenje aparata

#### **Opozorilo**

#### **Življenjska nevarnost!**

Aparat deluje na elektriko. Pri stiku s komponentami, ki so pod napetostjo, lahko pride do nevarnosti električnega udara. Zato upoštevajte:

- Ugasnite aparat. Odklopite aparat z električnega napajanja (izvlecite vtič).
- Omrežnega vtiča nikdar ne prijemajte z mokrimi rokami.
- Ko omrežni vtič vlečete iz vtičnice, vedno vlecite za vtič in nikdar za kabel, saj bi tako lahko poškodovali kabel.
- Na aparatu ali njegovih funkcijah ne izvajajte tehničnih sprememb.
- Popravila in druga dela na aparatu lahko izvajajo samo naše servisne službe ali električarji. Isto velja za menjavo priključnega kabla (kadar je to potrebno).
- Pri naši servisni službi lahko naročite rezervne priključne kable.

#### **Opozorilo**

#### **Nevarnost zastrupitve!**

Pralna sredstva, ki vsebujejo topila, npr. čistilna sredstva z vsebnostjo topil, lahko povzročijo nastanek strupenih plinov.

Ne uporabljajte čistilnih sredstev, ki vsebujejo topila.

#### **Opozorilo**

#### **Nevarnost električnega udara/ materialne škode/poškodb aparata!**

Če vlaga vdre v aparat, lahko pride do kratkega stika.

Aparata ne čistite s tlačnim ali parnim čistilnikom, s cevjo ali brizgalno pištolo.

#### **Pozor!**

#### **Materialna škoda/poškodbe aparata**

Pralna sredstva in sredstva za predhodno obdelavo perila (npr. sredstva za odstranjevanje madežev, razpršila pred pranjem itd.) lahko ob dotiku poškodujejo površino aparata. Zato upoštevajte:

- Ta sredstva ne smejo priti v stik s površino aparata.
- Aparat je dovoljeno čistiti samo z vodo in mehko, vlažno krpo.
- Takoj odstranite ostanke pralnega sredstva in razpršil ter druge ostanke.

### Čiščenje senzorja vlažnosti

**Opomba:** Senzor vlažnost meri stopnjo vlažnosti perila. Po daljši uporabo se lahko začnejo usedati fini ostanke vodnega kamna in ostanke pralnih in negovalnih sredstev. Te ostanke je treba redno odstranjevati, v nasprotnem primeru lahko to vpliva na rezultat sušenja.

#### 1. Odprite vrata.

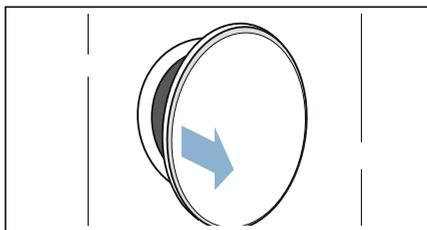

2. Senzor vlažnosti očistite z navlaženo gobico.

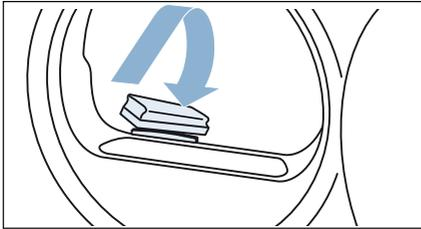

**Pozor!**

**Senzor vlažnosti lahko poškodujete.**

Senzor vlažnosti je izdelan iz nerjavnega jekla. Senzorja ne čistite z abrazivnimi sredstvi in jekleno volno.

**Čiščenje filtra v posodi za kondenzirano vodo**

**Opomba:** Filter v posodi za kondenzirano vodo je namenjen za čiščenje kondenzirane vode, ki se uporablja za samodejno čiščenje tega stroja.

1. Odstranite posodo za kondenzirano vodo vodoravno.

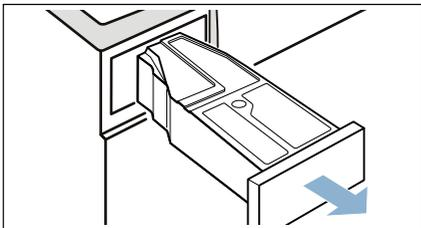

2. Izlijte kondenzirano vodo.

3. Odstranite filter.

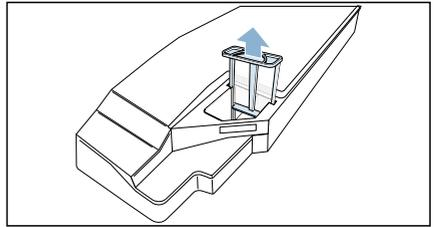

4. Odstranite filter in ga očistite pod tekočo vodo ali v pomivalnem stroju.
5. Filter vstavite, dokler se ne bo slišno zaskočil.

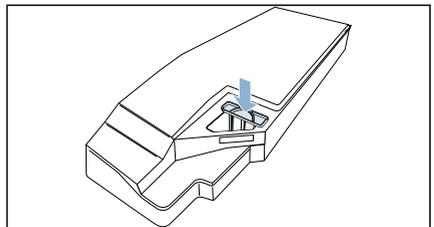

**Pozor!**

**Brez filtra lahko v stroj vstopijo nitke, ki ga poškodujejo.**

Stroj upravljajte samo, če je vstavljen filter.

6. Vstavite posodo za kondenzirano vodo, da se slišno zaskoči.

**Čiščenje talne enote**

Talno enoto aparata lahko očistite, če so se na njej na primer nabrala vlakna.

**Opomba:** Pustite, da se aparat po koncu delovanja kakšnih 30 minut ohlaja, preden začnete s čiščenjem.

**Talno enoto očistite, kot sledi:**

1. Odprite vzdrževalno loputo, tako da jo hkrati povlečete na obeh straneh zgoraj.

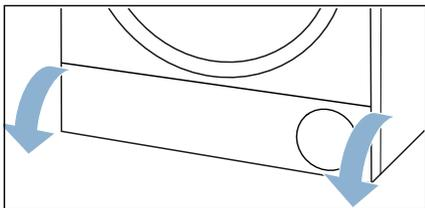

2. Vzdrževalno loputo očistite z mehko, vlažno krpo.

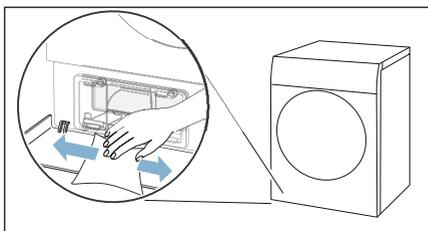

3. Sprostite vzvod pokrova toplotnega izmenjevalnika.

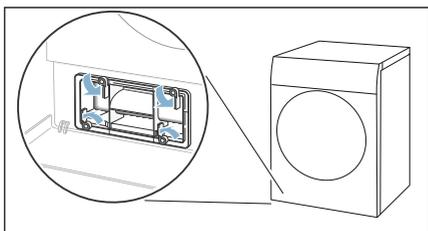

4. Izvlecite pokrov toplotnega izmenjevalnika, tako da ga držite za ročaj.

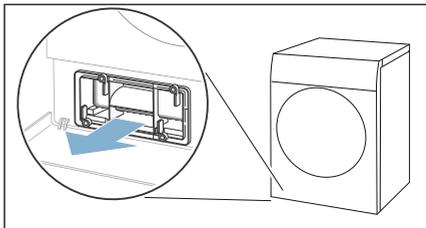

5. Pokrov toplotnega izmenjevalnika očistite z mehko krtačko.

**Opomba:** Pazite, da umazanija ne ostane na tesnilu.

6. Vodoravno izvlecite vložek.

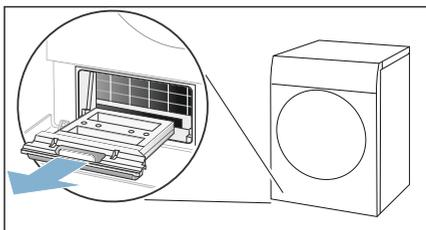

7. Vložek izperite pod tekočo vodo in ga osušite.

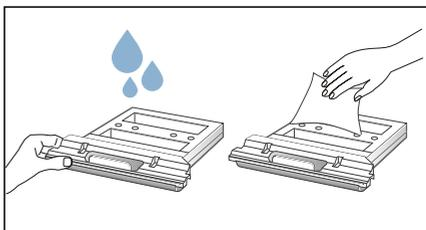

8. Odprtino aparata očistite z mehko, vlažno krpo.

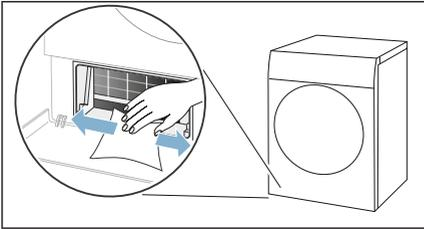

**Opombe**

- Pazite, da ne poškodujete izpostavljenega toplotnega izmenjevalnika.
  - Ker ima aparat funkcijo samodejnega čiščenja, čiščenje toplotnega izmenjevalnika ni potrebno.
9. Vodoravno potisnite vložek do prislona.

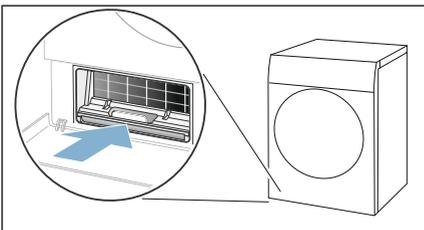

10. Potisnite pokrov toplotnega izmenjevalnika, tako da ga držite za ročaj.

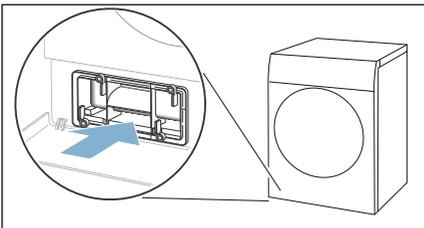

**Opomba:** Pokrov toplotnega izmenjevalnika lahko vstavite samo, ko je vložek v aparatu.

11. Zaprite vzvod pokrova toplotnega izmenjevalnika.

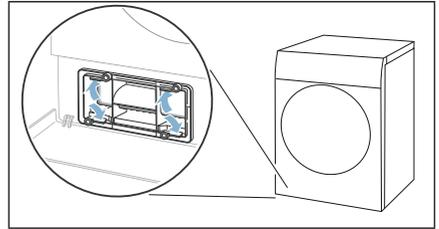

12. Zaprite pokrov za vzdrževanje.

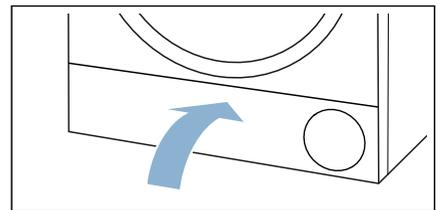

Očistili ste talno enoto aparata.

## Nega aparata

Aparat omogoča enostavno nego aparata, s katero zagotovimo vedno optimalen rezultat sušenja, in intenzivno nego aparata, s katero preprečimo, da bi se po dolgotrajnem mirovanju v aparatu razvil neprijeten vonj. Preden izvedete nego aparata, morate aparat pripraviti za nego.

### Opozorilo

#### **Nevarnost opeklin/materialna škoda in škoda na aparatu!**

Vrela ali vroča voda lahko povzroči močne opekline, materialno škodo ali škodo na aparatu, če se razlije ali če izteče.

Za ta aparat, njegove sestavne dele in opremo ne uporabljajte vrele vode. Pazite, da koža ne pride v stik z vročo vodo ali paro.

### Opozorilo

#### **Nevarnost zastrupitve/materialne škode!**

Kondenzat ni primeren za pitje. V njem so lahko vlakna. Onesnažen kondenzat je nevaren za zdravje in lahko povzroči materialno škodo.

Ne pijte ga. Prav tako ga ne uporabljajte znova.

## Priprava nege aparata

### Priprava aparata za nego aparata

Aparat morate **pred** enostavno ali intenzivno nego aparata pripraviti.

#### **Aparat pripravite za nego, kot sledi:**

1. Odstranite perilo.

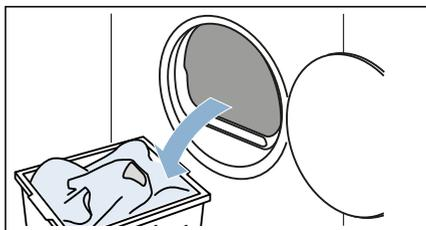

2. Očistite filter za vlakna. → *Stran 29*
3. Zaprite vrata.
4. Odstranite posodo za kondenzirano vodo v vodoravni smeri in jo izpraznite.

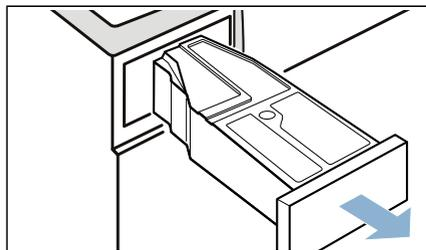

5. Pritisnite tipko , da vklopite aparat.

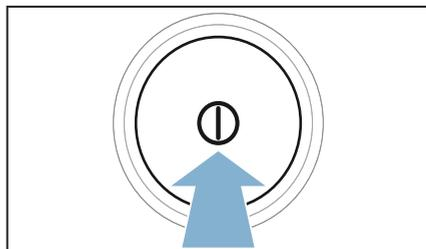

Aparat je zdaj pripravljen za nego aparata.

## Preprosta nega aparata

S preprosto nego aparata lahko zagotovite trajno optimalne rezultate sušenja.

**Opomba:** Vaš aparat po določenem času uporabe samodejno priporoča preprosto nego aparata. Na prikazovalniku se takrat pokaže **CR-E** pred začetkom programa za 5 sekund in po koncu programa. Prikaz se pojavi ponovno, dokler preprosta nega aparata ni v celoti zaključena.

### Opravite nego aparata, kot sledi:

1. Pripravite nego aparata. → *Stran 38*
2. Nastavite program na položaj 1.

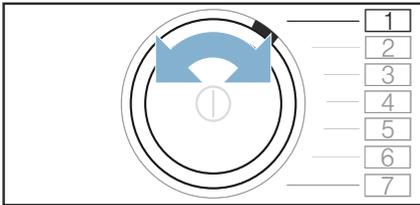

3. Hkrati pritisnite  (Dovolj suho za likanje) in držite:
4. Nastavite program na položaj 4.

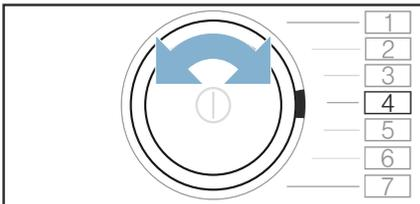

Na prikazovalniku se izmenično prikazujeta **CP** in trajanje programa.

5. Posodo za kondenzat napolnite s pribl. 1 ½ litrom vroče vode iz pipe.

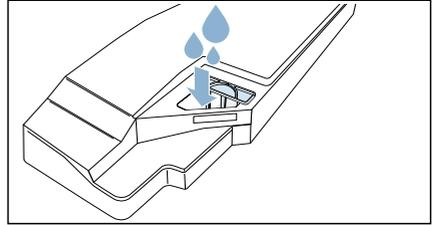

**Opomba:** Napolnjena posoda za kondenzat naj bo vedno v vodoravnem položaju, da ne polijete tekočine.

6. Posodo za kondenzacijsko vodo do konca potisnite v ležišče, tako da se zaskoči.

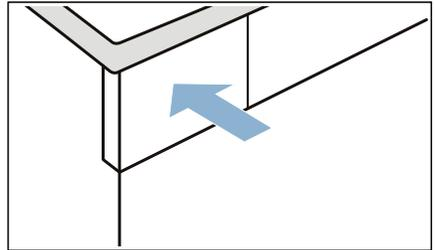

7. Pritisnite  (Zagon/Prekinitvev). Začne se program za nego aparata in oglasi se zvočni signal. Na prikazovalniku se ob koncu nege aparata prikaže **End** in oglasi se zvočni signal.

8. Odstranite posodo za kondenzirano vodo v vodoravni smeri in jo izpraznite.

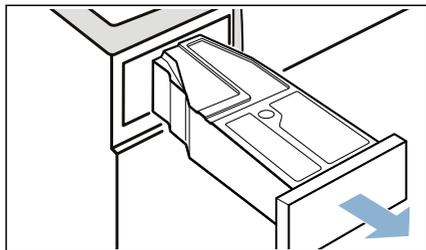

9. Posodo za kondenzacijsko vodo do konca potisnite v ležišče, tako da se zaskoči.

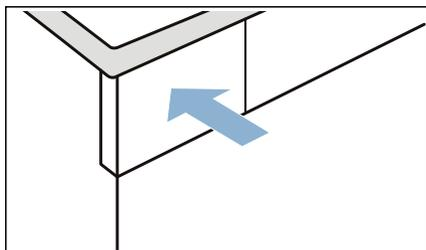

10. Pritisnite tipko ①, da izklopite aparat.

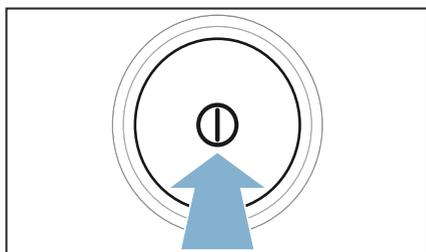

Izvedli ste nego aparata.

## Opravite intenzivno nego aparata.

Če aparata niste uporabljali več kot mesec dni, vklopite program za intenzivno nego aparata. Tako boste preprečili nastanek neprijetnega vonja v aparatu.

### Opombe

- Program za intenzivno nego aparata traja približno 4 ure. Program lahko traja dlje, če potrebnih korakov med programom ne opravite takoj.
- Programa za intenzivno nego aparata po zagonu programa ne smete prekiniti.
- Za intenzivno nego aparata potrebujete originalno sredstvo za nego aparata, ki ga lahko naročite pri servisni službi pod kataložno številko: **00311829**. Kontaktne podatke za vsako državo najdete na priloženem seznamu servisnih služb.

### Opozorilo

#### Nevarnost poškodb/materialne škode/poškodb aparata!

Uporaba rezervnih delov in pribora drugih znamk je nevarna in lahko povzroči poškodbe, materialno škodo ali poškodbe aparata.

Iz varnostnih razlogov uporabljajte zgolj originalne nadomestne dele in pribor.

### Pozor!

#### Materialna škoda/poškodbe aparata

Če v aparat nalijete napačno količino pralnega ali čistilnega sredstva, lahko to povzroči materialno škodo ali poškodbe aparata.

Pralna sredstva/izdelke za nego/čistilna in mehčalna sredstva uporabljajte v skladu s proizvajalčevimi navodili.

### Opravite nego aparata, kot sledi:

1. Pripravite nego aparata. → *Stran 38*

2. Nastavite program na položaj 1.

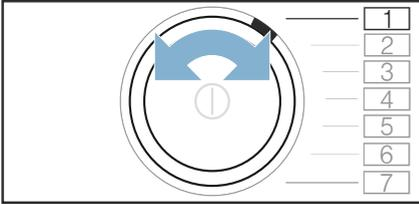

3. Hkrati pritisnite  (Dovolj suho za likanje) in držite:

4. Nastavite program na položaj 4.

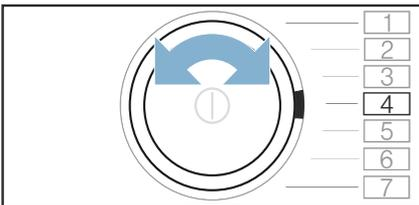

Na prikazovalniku se izmenično prikazujeta **CP1** in trajanje programa.

5. Pritisnite +.



Na prikazovalniku se izmenično prikazujeta **CP2** in trajanje programa.

6. Odstranite posodo za kondenzirano vodo v vodoravni smeri in jo izpraznite.

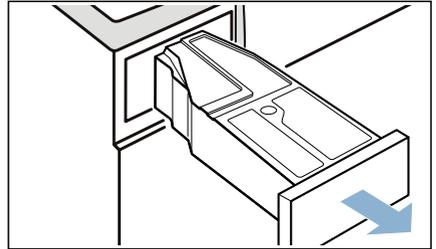

7. Posodo za kondenzat napolnite s steklenico originalnega sredstva za nego in pribl. 1 ½ litrom vroče vode iz pipe.

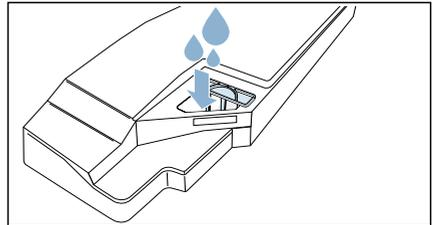

**Opomba:** Napolnjena posoda za kondenzat naj bo vedno v vodoravnem položaju, da ne polijete tekočine.

8. Posodo za kondenzacijsko vodo do konca potisnite v ležišče, tako da se zaskoči.

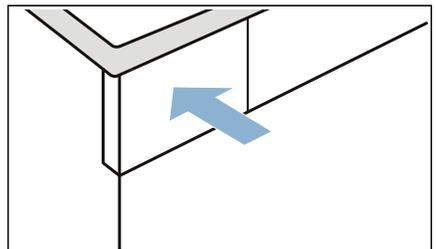

**9.** Pritisnite  (Zagon/Prekinitev). Začne se program za nego aparata in oglasi se zvočni signal.

Čez nekaj časa aparat prekine nego aparata in na prikazovalniku utripa preostali čas trajanja programa.

**10.** Odstranite posodo za kondenzirano vodo v vodoravni smeri in jo izpraznite.

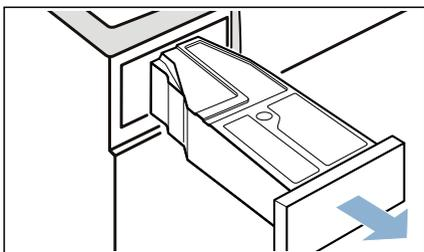

**11.** Posodo za kondenzat napolnite s pribl. 1 ½ litrom vroče vode iz pipe.

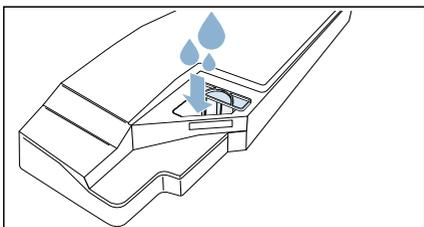

**Opomba:** Napolnjena posoda za kondenzat naj bo vedno v vodoravnem položaju, da ne polijete tekočine.

**12.** Posodo za kondenzat previdno obrnite v vodoravni položaj in jo izpraznite, da odlijete ostanke originalnega sredstva za nego.

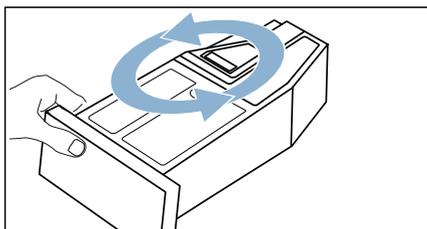

**13.** Posodo za kondenzat ponovno napolnite s pribl. 1 ½ litrom vroče vode iz pipe.

**14.** Posodo za kondenzacijsko vodo do konca potisnite v ležišče, tako da se zaskoči.

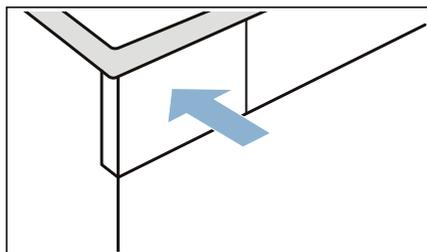

**15.** Pritisnite  (Zagon/Prekinitev). Program za nego aparata se nadaljuje. Na prikazovalniku se ob koncu nege aparata prikaže **End** in oglasi se zvočni signal.

**16.** Znova izpraznite posodo za kondenzirano vodo.

17. Posodo za kondenzacijsko vodo do konca potisnite v ležišče, tako da se zaskoči.

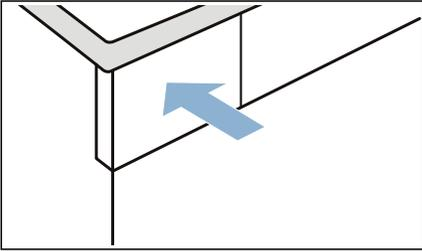

18. Pritisnite tipko  $\text{\textcircled{I}}$ , da izklopite aparat.

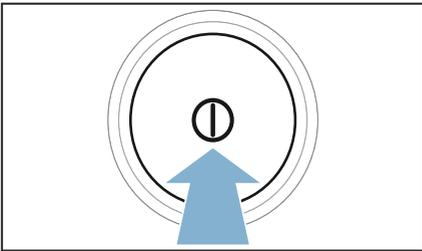

Izvedli ste nego aparata.

## Pomoč glede stroja

Motnje	Vzrok/ukrep
Aparat se ne zažene.	Preverite omrežni vtič in varovalke.
Mečkanje perila.	<ul style="list-style-type: none"> <li>■ Maksimalna količina perila je bila prekoračena ali pa je bil za vrsto perila izbran napačen program. V razpredelnici s programi boste našli vse potrebne informacije. → <i>Stran 21</i></li> <li>■ Perilo vzemite iz bobna takoj po sušenju. Če bo perilo dalj časa ležalo v bobnu, se bo zmečkalo.</li> </ul>
Voda izteka.	<ul style="list-style-type: none"> <li>■ Aparat morda stoji postrani. Izravnajte aparat.</li> <li>■ Preverite, ali je v talni enoti: <ul style="list-style-type: none"> <li>– pokrov toplotnega izmenjevalnika pravilno zaprt.</li> <li>– tesnilo pokrova toplotnega izmenjevalnika čisto.</li> </ul>                     → <i>Stran 35</i> </li> <li>■ Če je nameščena opsijska odtočna cev*, potem se prepričajte, da je ta odtočna cev pravilno priključena.</li> </ul>
Prikazano trajanje programa se med postopkom sušenja spreminja.	Ni napake. Senzor vlage določa preostanek vlage v perilu in prilagodi trajanje programa (razen časovni programi).
Perilo se ne posuši pravilno ali pa je še premokro.	<ul style="list-style-type: none"> <li>■ Toplo perilo je na otip po koncu programa bolj vlažno, kot je v resnici. Perilo razgrnite in pustite, da se ohladi.</li> <li>■ Prilagodite cilj sušenja ali pa povečajte stopnjo sušenja. S tem se podaljša čas sušenja temperatura pa ostane enaka.</li> <li>■ Za naknadno sušenje še mokrega perila izberite časovni program.</li> <li>■ Izberite časovni program za manjšo količino perila.</li> <li>■ Ne prekoračite največje količine perila programa. → <i>Stran 21</i></li> <li>■ Očistite senzor vlažnosti v bobnu. Na senzoru se lahko začne nabirati fina plast vodnega kamna ali ostanki pralnih in negovalnih sredstev, kar lahko vpliva na njegovo delovanje. → <i>Stran 34</i></li> <li>■ Sušenje je bilo zaradi izpada električne energije, zaradi polne posode za kondenzirano vodo ali zaradi prekoračitve maks. časa sušenja prekinjeno.</li> </ul> <p><b>Opomba:</b> Upoštevajte tudi nasvete za perilo. → <i>Stran 25</i></p>
Program se ne zažene.	<p>Prepričajte se, da:</p> <ul style="list-style-type: none"> <li>■ so vrata zaprta,</li> <li>■ ni aktiviran gumb  3sec (Varovalo za otroke).</li> <li>■ Pritisnili ste na  (Zagon/Prekinitev)</li> </ul> <p><b>Opomba:</b> Če je z možnostjo  (<b>Konec v</b>) nastavljena zakasnitev programa, se program zažene ob poznejšem času.</p>

Čas sušenja je predolg.	<ul style="list-style-type: none"> <li>■ Stroj je lahko onesnažen z vlakni. To povzroči daljši čas sušenja. Odstranite nitke. → <i>Stran 29</i></li> <li>■ Toplotni izmenjevalnik je lahko onesnažen z vlakni. Opravite preprosto nego aparata. → <i>Stran 39</i></li> <li>■ Blokirana odprtina za dovod zraka ali odprtina za dovod zraka, ki ni prosto dostopna, lahko podaljša čas sušenja. Odprtina za dovod zraka mora biti prosto dostopna.</li> <li>■ Če je temperatura v prostoru nižja od 15 °C in višja 30 °C, se lahko čas sušenja podaljša.</li> <li>■ Nezadostno kroženje zraka v prostoru podaljša čas sušenja. Dovolj prezračite prostor.</li> </ul>
Nastanek neprijetnega vonja v aparatu	Opravite intenzivno nego aparata. → <i>Stran 40</i>
Vlažnost v prostoru se povečuje.	Poskrbite za zadostno zračenje.
Nenavaden hrup med sušenjem.	Zaradi delovanja kompresorja in črpalke nastajajo pri sušenju popolnoma običajni zvoki. To ne pomeni, da aparat ne deluje pravilno.
Aparat je kljub sušenju na otip hladen.	Ni napake. Aparat s toplotno črpalčko suši učinkovito tudi pri nizkih temperaturah.
Prekinite program sušenja.	Če se program sušenja zaradi izpada električnega toka prekine, potem program zaženite ponovno ali pa perilo odstranite in razgrnite.
V posodi za kondenzirano vodo ostaja voda, čeprav je na stroj priključena odtočna cev*.	Če je nameščena odtočna cev*, zaradi funkcije samodejnega čiščenja sušilnega stroja v posodi za kondenzirano vodo ostane nekaj vode.
* glede na opremo stroja ali razpoložljivo dodatno opremo	

**Opomba:**

Če motnje ne morete odpraviti sami tako, da aparat vklopite in izklopite, potem se obrnite na servisno službo. → *Stran 50*



## Transport stroja

### **⚠ Opozorilo**

#### **Nevarnost poškodb/materialne škode/ poškodb aparata!**

Če primete za izstopajoče dele aparata (npr. vrata aparata), da bi aparat dvignili ali premaknili, se lahko ti deli odlomijo in povzročijo poškodbe. Ne uporabljajte izstopajočih delov aparata za premikanje aparata.

### **⚠ Opozorilo**

#### **Nevarnost poškodb!**

- Aparat je zelo težak. Če ga dvignete, se lahko poškodujete. Aparata ne dvigajte sami.
- Aparat ima ostre robove, na katerih si lahko porežete roke. Ne prijemajte aparata za ostre robove. Ko dvigate aparat, uporabite zaščitne rokavice.

#### **Aparat pripravite za transport tako, kot sledi:**

1. Odstranite posodo za kondenzirano vodo v vodoravni smeri in jo izpraznite.

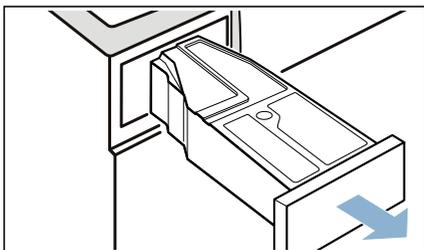

2. Ponovno vstavite posodo za kondenzirano vodo v aparat, da se občutno zaskoči.

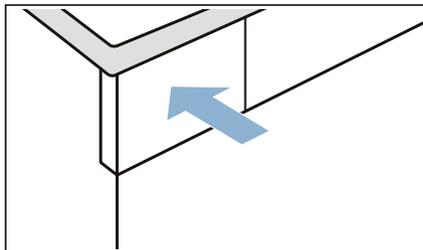

3. Pritisnite tipko , da vklopite aparat.

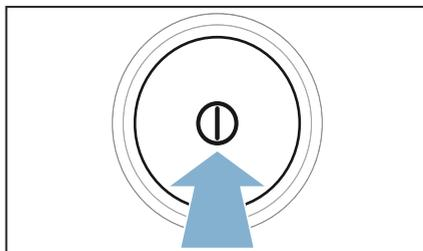

4. Izberite program po želji.

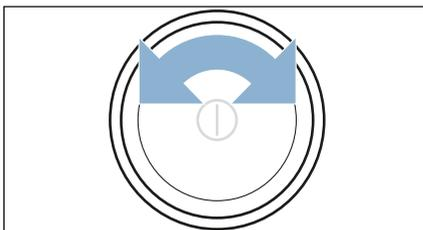

5. Pritisnite  (Zagon/Prekinitev).
6. Počakajte 5 minut. Kondenzirana voda se odčrpava.
7. Znova izpraznite posodo za kondenzirano vodo.

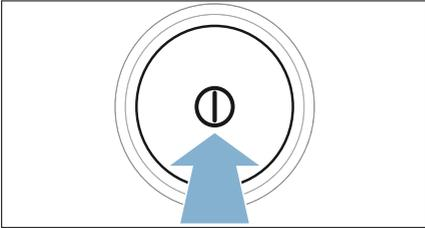
**8.** Izklopite stroj.**9.** Odklopite vtič aparata z električnega omrežja.  
Aparat je zdaj pripravljen na transport.**Pozor!****Materialna škoda in škoda na aparatu**

Kljub odčrpavanju je v aparatu še vedno nekaj vode. Preostanek vode lahko izteče in povzroči materialno škodo. Zato aparat vedno transportirajte v stoječi legi.



## Vrednosti porabe

### Tabela vrednosti porabe

Program	Število obratov, s katerim je bilo perilo ožeto (v vrt/min)	Trajanje** (v min)		Poraba energije** (v kWh)	
		8 kg	4 kg	8 kg	4 kg
<b>Cotton (Bombaž)</b>  		<b>8 kg</b>	<b>4 kg</b>	<b>8 kg</b>	<b>4 kg</b>
Suho za v omaro  *	1400	132	87	1,22	0,74
	1000	148	95	1,44	0,85
	800	164	103	1,66	0,96
Dovolj suho za likanje  *	1400	97	61	0,87	0,51
	1000	113	69	1,09	0,62
	800	129	77	1,31	0,73
<b>Easy-Care (Preprosta nega)</b> 		<b>3,5 kg</b>		<b>3,5 kg</b>	
Suho za v omaro  *	800	57		0,43	
	600	66		0,53	

\* Nastavitev programa za preverjanje v skladu z veljavnim standardom EN61121.  
 \*\* Glede na vrsto tkanine, sestavo perila, ki se suši, vlažnost tkanine, nastavljeno stopnjo suhosti, količino perila, okoljske pogoje ter vklop dodatnih funkcij lahko pride do odstopanj od navedenih vrednosti.

### Najučinkovitejši program za bombažno perilo

Naslednji "Standardni program Bombaž" (označen s ) je primeren za sušenje običajno mokrega perila iz bombaža in je glede na kombinirano porabo energije najučinkovitejši program za sušenje perila iz bombaža.

Standardni programi za bombaž v skladu s trenutno veljavno uredbo EU 932/2012			
Program + rezultat sušenja	Količina perila (v kg)	Poraba energije (v kWh)	Trajanje programa (v min)
 Cottons (Bombaž) + Dovolj suho za zlaganje v omaro 	8/4	1,44/0,85	148/95

Nastavitev programa za za kontrolo in označevanje energije v skladu z direktivo 2010/30/EU.



## Tehnični podatki

**Dimenzije:**

850 x 600 x 640 mm

(višina x širina x globina)

**Teža:**

56 kg (odvisno od modela)

**Električni priključek:**

Električna napetost 220 - 240 V, 50Hz

Nazivni tok 10 A

Nazivna moč 800 W

**Največja količina polnjenja:**

8 kg

**Poraba moči v izklopljenem stanju:**

0,10

**Poraba moči v vklopljenem stanju:**

0,10

**Notranja osvetlitev pralnega bobna\*****Temperatura v prostoru:**

5 - 35°C



## Odlaganje odpadkov



Embalažo in aparat odstranite na okolju prijazen način.

Ta naprava je označena po evropski direktivi 2012/19/ES o odsluženih električnih in elektronskih napravah (waste electrical and electronic equipment – WEEE).

V tej direktivi je določeno vračanje in recikliranje odsluženih naprav v celotni Evropski uniji.

**Pozor!****Nevarnost požara/nevarnost zastrupitve/ materialna škoda in poškodbe aparata**

Aparat vsebuje okolju prijazna, a gorljiva hladilna sredstva R290.

Neprimerno odstranjevanje lahko povzroči požar ali zastrupitve.

Aparat odstranite na primeren način in ne poškodujte cevi krogotoka hladilne tekočine.

\* odvisno od opreme stroja



## Servisna služba

Če motnje ne morete odpraviti sami tako, da aparat vklopite in izklopite, potem se obrnite na servisno službo. → Informacije so na priloženem seznamu servisnih služb ali na zadnji strani

Za vas bomo vedno našli primerno rešitev, tudi zato, da preprečimo nepotrebne obiske serviserjev.

Servisni službi vedno sporočite identifikacijsko številko izdelka (št. E) in proizvodno številko aparata (FD).

E-Nr. _____	FD _____
-------------	----------

Št. E      Identifikacijska št. izdelka  
FD      Proizvodna številka aparata

Te podatke najdete \*glede na model: na notranji strani vrat\*/odprti servisni loputi\* in na zadnji strani aparata.

### **Zaupajte znanju proizvajalca.**

Obrnite se na nas. Tako se boste prepričali, da bodo popravilo izvedli usposobljeni serviserji, ki bodo uporabili originalne nadomestne dele.



Podatke glede vseh držav boste našli v priloženem seznamu servisnih služb.

Robert Bosch Hausgeräte GmbH  
Carl-Wery-Straße 34  
81739 München, GERMANY



9001302618 (9705)