



SIEMENS



Asciugatrice

WT45W5R9IT

siemens-home.bsh-group.com/welcome

it Istruzioni per l'uso e l'installazione

Register
your
product
online

La vostra nuova asciugatrice

Avete scelto un'asciugatrice di marca Siemens.

Concedetevi qualche minuto di tempo per la lettura dei testi e scoprirete i vantaggi della vostra asciugatrice.

Per soddisfare gli elevati requisiti di qualità della marca Siemens, tutte le asciugatrici vengono sottoposte a un severo controllo prima di lasciare la fabbrica, finalizzato ad accertarne il corretto funzionamento e ad assicurarsi che siano prive di difetti.

Per ulteriori informazioni sui nostri prodotti, accessori e ricambi o per ricevere assistenza tecnica è possibile consultare il nostro sito Internet www.siemens-home.bsh-group.com o rivolgersi ai nostri centri di assistenza clienti.

Il manuale di utilizzo e installazione fa riferimento a vari modelli differenti, le differenze vengono indicate nei singoli passaggi delle funzioni.



Azionare l'asciugatrice soltanto dopo aver letto queste istruzioni per l'uso e l'installazione!

Interpretazioni di simboli / parole chiave

Pericolo!

La combinazione del simbolo e della parola precedente indica una situazione potenzialmente pericolosa. Il mancato rispetto delle indicazioni può provocare lesioni o portare alla morte.

Attenzione!

Indica una situazione potenzialmente pericolosa. Il mancato rispetto delle indicazioni può provocare danni a cose e/o all'ambiente.

Indicazione / consiglio

Indicazioni per un impiego ottimale dell'apparecchio / informazioni utili.

1. 2. 3. / a) b) c)

Le procedure da seguire sono indicate tramite numeri o lettere.

■ / -

Gli elenchi sono indicati tramite una casella o un trattino.

Indice

	Usò conforme alle norme 4		Usò dell'apparecchio 28
	Avvertenze di sicurezza 5	Introdurre la biancheria e accendere l'apparecchio 28	
	Bambini/persone/animali domestici . . 5	Impostare il programma 29	
	Installazione 7	Avviare il programma 29	
	Funzionamento 9	Svolgimento del programma 29	
	Pulizia/Manutenzione 12	Modificare il programma o aggiungere biancheria 30	
	Consigli per risparmiare 13	Interruzione del programma 30	
	Installazione ed allacciamento dell'apparecchio 14	Fine del programma 30	
	Contenuto della confezione 14	Estrazione del bucato e spegnimento dell'apparecchio . . . 30	
	Installazione dell'apparecchio 14	Svuotare il contenitore dell'acqua di condensa 30	
	Collegare l'apparecchio 16	Eliminare la lanugine 31	
	Prima del primo utilizzo 17		Asciugatura con il cestello lana 33
	Accessori opzionali 17	Il cestello lana 33	
	Impostazioni dell'apparecchio 17	Fissaggio del cestello lana 34	
	Sicurezza bambini 17	Esempi d'impiego 34	
	Attivazione della modalità di impostazione 18	Introdurre l'insero e avviare il programma 35	
	Fine della modalità di impostazione 18		Refresh 36
	Istruzioni brevi 19	Riempimento del serbatoio Refresh 36	
	Conoscere l'apparecchio 20	Pulizia del filtro nel serbatoio Refresh 37	
	Panoramica dell'apparecchio 20	Pulizia dell'ugello vapore 38	
	Pannello 21		Convogliamento dell'acqua di condensa 38
	Display 22		Pulizia e manutenzione 41
	Tabella dei programmi 23	Pulizia dell'apparecchio 41	
	Impostazioni dei programmi . . 25	Pulizia del sensore dell'umidità 42	
	Biancheria 27	Pulire il filtro nel contenitore dell'acqua di condensa 43	
	Preparazione della biancheria 27		
	Suddividere la biancheria 27		

	Avvertenze sul display	44
	Guida per l'apparecchio	45
	Trasporto dell'apparecchio	47
	Valori di consumo	49
	Tabella dei consumi	49
	Programma più efficiente per capi in cotone	49
	Dati tecnici	50
	Smaltimento	50
	Servizio di assistenza clienti	51

Uso conforme alle norme

- Questo apparecchio è pensato per un uso esclusivamente domestico.
- Non installare o mettere in funzione questo apparecchio in zone a rischio di congelamento e/o in ambienti esterni. In questo caso si corre il rischio che l'apparecchio subisca dei danni se si ghiaccia l'acqua rimasta al suo interno. Se i tubi si ghiacciano è possibile che si spezzino/scoppino.
- Questo apparecchio deve essere utilizzato solo per asciugare e rinfrescare biancheria domestica, in particolare di capi lavati con acqua che si prestino per l'asciugatura con centrifuga (vedere etichetta sul capo). Un utilizzo dell'apparecchio per scopi diversi esula dalle applicazioni per le quali è stato concepito ed è vietato.
- Questo apparecchio è progettato per essere utilizzato ad un'altezza massima di 4000 metri sopra il livello del mare.

Prima di accendere l'apparecchio:

Controllare che non vi siano danni visibili sull'apparecchio. Non mettere in funzione l'apparecchio se danneggiato. Se si dovessero presentare problemi di qualsiasi tipo, contattare il proprio rivenditore specializzato oppure il nostro servizio di assistenza clienti.

Leggere e seguire le istruzioni per la messa in funzione e l'installazione nonché tutte le altre informazioni fornite con questo apparecchio.

Conservare tutti i documenti per impieghi successivi o per eventuali futuri proprietari.

Avvertenze di sicurezza

Le seguenti informazioni di sicurezza e avvertenze sono allegate per proteggervi da lesioni ed evitare danni materiali alle aree circostanti.

È in ogni caso fondamentale prendere le precauzioni necessarie e procedere con attenzione durante l'installazione, manutenzione, pulizia e funzionamento dell'apparecchio.

Bambini/persone/animali domestici

Avviso **Pericolo di morte!**

I bambini e altre persone che non sono in grado di comprendere i rischi correlati all'utilizzo dell'apparecchio possono procurarsi lesioni o mettere in pericolo la propria vita. Pertanto ricordarsi sempre di quanto segue:

- L'apparecchio può essere utilizzato da bambini al di sopra degli 8 anni di età e da persone con ridotte capacità fisiche, sensoriali o mentali oppure da persone inesperte se sorvegliate o se sono state loro fornite informazioni su come utilizzare l'apparecchio in modo sicuro e che siano consapevoli dei potenziali rischi legati all'utilizzo dell'apparecchio.
- I bambini non devono giocare con il presente apparecchio.
- Non permettere ai bambini di pulire o effettuare manutenzioni sull'apparecchio se non sono sorvegliati.
- Tenere i bambini con età inferiore ai 3 anni e animali domestici lontani dall'apparecchio.
- Non lasciare l'apparecchio non sorvegliato quando bambini o altre persone che non sono in grado di comprenderne i rischi si trovano nei pressi dell'apparecchio.

 **Avviso**

Pericolo di morte!

I bambini possono rimanere chiusi all'interno degli apparecchi e trovarsi in pericolo di vita.

- Non posizionare l'apparecchio dietro una porta, poiché potrebbe ostacolare l'oblò dell'apparecchio o impedirne la completa apertura.
- Una volta che un apparecchio ha esaurito la propria vita utile, togliere la spina di alimentazione dalla presa **prima** di tagliare il cavo di alimentazione, e quindi distruggere la chiusura dell'oblò dell'apparecchio.

 **Avviso**

Pericolo di soffocamento!

Se lasciati giocare con imballaggi/pellicole di plastica o elementi di imballaggio, i bambini possono rimanervi intrappolati oppure rischiare di soffocare mettendoli sopra la testa.

Tenere imballaggi, pellicole di plastica e parti di imballaggio fuori dalla portata dei bambini.

 **Avviso**

Pericolo di avvelenamento!

Detersivi e additivi possono provocare avvelenamento se ingeriti.

In caso di ingestione accidentale, consultare il medico. Tenere i detersivi e gli additivi fuori dalla portata dei bambini.

 **Avviso**

Irritazioni agli occhi/alla pelle!

Il contatto con i detersivi e gli additivi può causare irritazioni agli occhi o alla pelle. Risciacquare accuratamente gli occhi e la pelle in caso di contatto con detersivi o additivi. Tenere i detersivi e gli additivi fuori dalla portata dei bambini.

Installazione

Avviso

Rischio di scosse elettriche/ incendio/danni materiali/danni all'apparecchio!

Un'installazione non eseguita correttamente può condurre a una situazione pericolosa.

Verificare quanto segue:

- La tensione di alimentazione della presa di alimentazione deve corrispondere alla tensione nominale indicata sull'apparecchio (targhetta identificativa). Le potenze di allaccio e la protezione fusibile richiesti sono specificati sulla targhetta identificativa.
- L'apparecchio deve essere collegato soltanto alla tensione alternata tramite una presa con contatto di protezione installata in modo corretto. Questa presa deve essere liberamente accessibile in qualsiasi momento.
- La spina di alimentazione e la presa con contatto di protezione devono corrispondere e il sistema di messa a terra deve essere installato in modo corretto.
- L'installazione deve avere una sezione adeguata.

- La spina di alimentazione deve essere liberamente accessibile in qualsiasi momento. Se questo non fosse possibile, al fine di ottemperare alle relative norme di sicurezza, deve essere realizzato un interruttore (interruttore a 2 poli) nell'installazione permanente in conformità alle norme di installazione elettrica.
- Nel caso venga utilizzato un interruttore di circuito differenziale, sia utilizzato soltanto se reca il seguente marchio: . Soltanto la presenza del presente marchio garantisce la conformità a tutte le regolazioni applicabili.

Avviso

Rischio di scosse elettriche/ incendio/danni materiali/danni all'apparecchio!

Se il cavo di alimentazione dell'apparecchio è danneggiato o alterato, possono verificarsi scosse elettriche, cortocircuiti o incendi causati dal surriscaldamento.

Il cavo di alimentazione non sia aggrovigliato, schiacciato o alterato, e non venga a contatto con fonti di calore.

 **Avviso**

Rischio di incendio/danni materiali/danni all'apparecchio!

L'utilizzo di prolunghe o prese elettriche multiple, può provocare incendi causati dal surriscaldamento o cortocircuiti.

Collegare l'apparecchio direttamente a una presa dotata di messa a terra montata in modo corretto. Non utilizzare prolunghe, prese multiple o unità di accoppiamento multiple.

 **Avviso**

Rischio di lesioni/danni materiali/danni all'apparecchio!

- L'apparecchio può vibrare o spostarsi durante il funzionamento e quindi potenzialmente provocare lesioni o danni materiali. Posizionare l'apparecchio su una superficie pulita, uniforme e solida e, utilizzando una livella a bolla come guida, metterlo in piano con i piedini avvitati.

- Un posizionamento non corretto (impilamento) del presente apparecchio sopra una lavatrice può provocare lesioni, danni materiali e/o danni all'apparecchio. Se il presente apparecchio deve essere posizionato sopra una lavatrice, la lavatrice deve avere larghezza e profondità almeno uguali ad esso, e deve essere fissato in posizione con l'idoneo set di collegamento, se disponibile. → *Pagina 17*

L'apparecchio DEVE essere fissato con questo set di collegamento. Non è consentito impilare l'apparecchio in altro modo.

- Se si afferra un qualsiasi componente sporgente dell'apparecchio (ad es. l'oblò dell'apparecchio) per sollevarlo o spostarlo, tali componenti possono rompersi e causare lesioni. Non afferrare alcun componente sporgente dell'apparecchio per spostarlo.

 **Avviso**

Pericolo di lesioni!

- L'apparecchio è molto pesante. Il suo sollevamento può provocare lesioni. Non sollevare l'apparecchio da sé.

- L'apparecchio ha bordi affilati che possono provocare tagli alle mani. Non afferrare l'apparecchio dai bordi affilati. Indossare guanti di protezione per sollevarlo.
- Se i tubi flessibili e i cavi di alimentazione non sono instradati in modo corretto, vi è il pericolo di rimanervi impigliati e quindi di lesioni. Instradare i tubi flessibili e i cavi in modo da impedire l'eventualità di rimanervi impigliati.

Funzionamento

Avviso **Rischio di esplosione/** **incendio!**

Bucato che è entrato a contatto con solventi, olio, cera, decerante, pittura, grasso o smacchiatore, potrebbe prendere fuoco se asciugato nella macchina, oppure causare l'esplosione dell'apparecchio. Pertanto ricordarsi sempre di:

- Risciacquare il bucato accuratamente con acqua calda e detersivo prima di asciugarlo nella macchina.
- Non inserire nel presente apparecchio bucato da asciugare che non sia stato lavato preliminarmente.

- Non utilizzare l'apparecchio se sono stati utilizzati prodotti chimici industriali per la pulizia del bucato.

Avviso **Rischio di esplosione/** **incendio!**

- In caso di presenza di materiale residuo nel filtro lanugine, è possibile che quest'ultimo prenda fuoco durante l'esecuzione dell'asciugatura, oppure causi l'incendio o l'esplosione dell'apparecchio. Pulire regolarmente il filtro lanugine.
- Alcuni oggetti possono prendere fuoco durante l'esecuzione dell'asciugatura, oppure causare l'incendio o l'esplosione dell'apparecchio. Rimuovere accendini o fiammiferi dalle tasche dei capi.
- In presenza di farina o polvere di carbone nell'aria circostante l'apparecchio, è possibile che si verifichi un'esplosione. Assicurarsi che l'area intorno all'apparecchio sia tenuta pulita quando è in funzionamento.

 **Avviso**

**Rischio di scosse elettriche/
incendio/danni materiali/danni
all'apparecchio!**

Se un programma viene terminato prima del termine del ciclo di asciugatura, il bucato non si raffredda a sufficienza ed è possibile che prenda fuoco, oppure è possibile che si verifichino danni materiali o danni all'apparecchio.

- Durante l'ultima fase del ciclo di asciugatura, il bucato nel cestello non viene riscaldato (ciclo di raffreddamento). Ciò garantisce che il bucato resti a una temperatura alla quale non verrà danneggiato.
- Non spegnere l'apparecchio prima del termine del ciclo di asciugatura, a meno che non si rimuova immediatamente tutti i capi di bucato e li si divida (per dissipare il calore).

 **Avviso**

**Pericolo di avvelenamento/
danni materiali!**

L'acqua di condensa non è potabile ed è possibile che sia contaminata con fibre di tessuto. L'acqua di condensa contaminata può essere nociva per la salute e causare danni materiali.

Non bere e non riutilizzare.

 **Avviso**

Pericolo di avvelenamento!

Si possono sprigionare fumi tossici a causa di detersivi contenenti solventi, ad es. sgrassatore.

Non usare detersivi che contengono solventi.

 **Avviso**

Pericolo di lesioni!

- Se ci si sostiene/ci si siede sull'oblò dell'apparecchio quando è aperto, l'apparecchio potrebbe ribaltarsi e quindi causare lesioni.
Non sostenersi all'oblò dell'apparecchio quando è aperto.
- Se si sale sull'apparecchio, il piano di lavoro potrebbe rompersi e quindi causare lesioni.
Non salire sull'apparecchio.
- Inserire le mani nel cestello ancora in movimento potrebbe causare lesioni alle mani.
Attendere fino a che il cestello non è completamente fermo.

Attenzione!**Rischio di danni materiali/
danni all'apparecchio**

- Se la quantità di bucato nell'apparecchio supera la massima capacità di carico, esso potrebbe non essere in grado di funzionare in modo corretto, oppure potrebbero verificarsi danni materiali o danni all'apparecchio. Non superare la capacità di carico massima per l'asciugatura del bucato. Assicurarsi di attenersi alle capacità di carico massime indicate per ciascuno dei programmi → *Pagina 23*.
- Se si mette in funzione l'apparecchio senza un raccoglitore di lanugine (ad es. filtro lanugine, vano lanugine, a seconda delle specifiche dell'apparecchio), o se il raccoglitore di lanugine è incompleto o difettoso, è possibile che si verifichino danni all'apparecchio. Non mettere in funzione l'apparecchio senza un raccoglitore di lanugine oppure con un raccoglitore di lanugine incompleto o difettoso.
- Oggetti leggeri quali capelli o fibre di tessuto potrebbero essere risucchiate nell'ingresso aria quando l'apparecchio è in funzione. Tenerli lontani dall'apparecchio.
- Schiuma e gommapiuma potrebbero deformarsi o sciogliersi se asciugate nell'apparecchio. Non asciugare capi di bucato che contengono schiuma o gommapiuma nell'apparecchio.
- Se si versa una quantità errata di detersivo o di detergente nell'apparecchio, potrebbero verificarsi danni materiali o danni all'apparecchio. Utilizzare detersivi/additivi/detergenti e ammorbidenti rispettando le istruzioni del produttore.
- Se l'apparecchio si surriscalda, esso potrebbe non essere in grado di funzionare in modo corretto, oppure potrebbero verificarsi danni materiali o danni all'apparecchio. Assicurarsi che l'ingresso aria dell'apparecchio non sia mai ostruito quando l'apparecchio è in funzione, e che l'area circostante l'apparecchio sia ventilata in modo adeguato.

Pulizia/Manutenzione

Avviso

Pericolo di morte!

L'apparecchio è alimentato a energia elettrica. Rischio di scosse elettriche in caso di contatto con componenti sotto tensione. Pertanto ricordarsi sempre di:

- Spegnere l'apparecchio. Scollegare l'apparecchio dall'alimentazione (estrarre la spina).
- Non toccare mai la spina di alimentazione con le mani bagnate.
- Nel rimuovere la spina di alimentazione dalla presa, afferrare la spina stessa e mai il cavo di alimentazione, in caso contrario il cavo di alimentazione potrebbe subire danni.
- Non apportare nessuna modifica tecnica all'apparecchio o alle sue caratteristiche.
- Riparazioni e qualsiasi altro lavoro sull'apparecchio devono essere eseguiti unicamente dal nostro servizio di assistenza clienti oppure da un elettricista. Lo stesso vale per la sostituzione del cavo di alimentazione (quando necessario).
- È possibile ordinare cavi di alimentazione di ricambio dal nostro servizio di assistenza clienti.

Avviso

Pericolo di avvelenamento!

Si possono sprigionare fumi tossici a causa di detersivi contenenti solventi, ad es. sgrassatore.

Non usare detersivi che contengono solventi.

Avviso

Rischio di scosse elettriche/ danni materiali/ danni all'apparecchio!

Nel caso in cui penetri dell'umidità nell'apparecchio, potrebbe verificarsi un cortocircuito.

Non utilizzare un'idropulitrice, un pulitore a vapore, un'idropistola o una pistola a spruzzo per la pulizia dell'apparecchio.

Avviso

Rischio di lesioni/danni materiali/danni all'apparecchio!

L'utilizzo di parti di ricambio e accessori di altre marche è rischioso e potrebbe provocare lesioni, danni materiali o danni all'apparecchio.

Per ragioni di sicurezza, utilizzare solo parti di ricambio e accessori originali.

Attenzione!**Rischio di danni materiali/
danni all'apparecchio**

Detergenti e pretrattanti per bucato (ad es. smacchiatori, spray di prelavaggio, etc) possono causare danni in caso di contatto con le superfici dell'apparecchio. Pertanto ricordarsi sempre di:

- Non far entrare in contatto tali detergenti con le superfici dell'apparecchio.
- Pulire l'apparecchio soltanto con acqua e un panno umido e morbido.
- Rimuovere immediatamente qualsiasi residuo di detersivo o spray o altri.

**Consigli per risparmiare**

- Prima dell'asciugatura, centrifugare il bucato. Biancheria più asciutta riduce il tempo di asciugatura e diminuisce il consumo di energia.
- Caricare l'apparecchio con il carico massimo consentito per il programma selezionato..

Avvertenza: Un superamento della quantità di carico massima provoca un allungamento della durata del programma e un aumento del consumo di energia.

- Installare l'apparecchio in un ambiente ventilato e tenere libera la griglia di raffreddamento sull'apparecchio, in modo tale da garantire il ricambio di aria.
- Rimuovere regolarmente la lanugine nell'apparecchio. Un apparecchio sporco di lanugine richiede più tempo per l'asciugatura e consuma più energia.
- Se prima dell'avvio del programma e dopo la fine del programma l'apparecchio resta a lungo inutilizzato, passa automaticamente alla modalità di risparmio energetico. Il display e le spie si spengono dopo alcuni minuti e **Avvio/Pausa ►** lampeggia. Terminare la modalità di risparmio energetico azionando nuovamente l'apparecchio, ad es. aprire o chiudere lo sportello.
- Se l'apparecchio in modalità di risparmio energetico non viene utilizzato per un periodo di tempo prolungato si spegne automaticamente



Installazione ed allacciamento dell'apparecchio

Contenuto della confezione

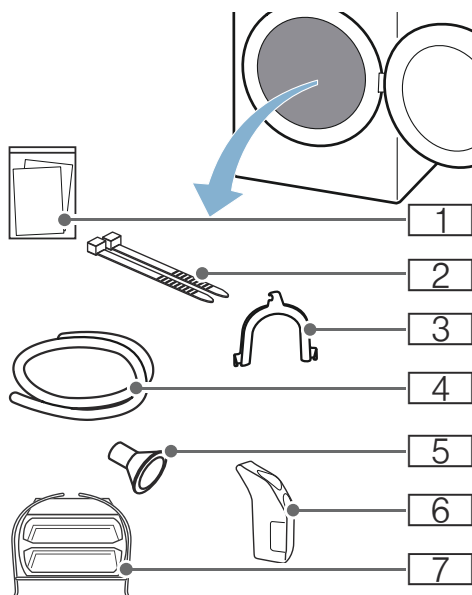

- 1 Documentazione allegata (ad es. Istruzioni per l'uso e l'installazione)
- 2 Materiale di fissaggio
- 3 Collettore per il fissaggio del tubo flessibile di scarico
- 4 Tubo flessibile di scarico
- 5 Adattatore
- 6 Recipiente per Refresh
- 7 Cestello lana

1. Rimuovere completamente il materiale di imballaggio e le pellicole protettive dall'apparecchio.
2. Aprire la porta.
3. Estrarre tutti gli accessori dal cestello.

Adesso si può procedere all'installazione e all'allacciamento dell'apparecchio.

Attenzione!

Danni materiali e all'apparecchio

Eventuali oggetti rimasti nel cestello che non siano necessari al funzionamento dell'apparecchio possono causare danni materiali e danneggiare l'apparecchio.

Rimuovere dal cestello tutti gli oggetti e gli accessori.

Installazione dell'apparecchio



Avviso

Pericolo di morte!

I bambini possono rimanere chiusi all'interno degli apparecchi e trovarsi in pericolo di vita.

- Non posizionare l'apparecchio dietro una porta, poiché potrebbe ostacolare l'oblò dell'apparecchio o impedirne la completa apertura.
- Una volta che un apparecchio ha esaurito la propria vita utile, togliere la spina di alimentazione dalla presa **prima** di tagliare il cavo di alimentazione, e quindi distruggere la chiusura dell'oblò dell'apparecchio.



Avviso

Rischio di esplosione/incendio!

In presenza di farina o polvere di carbone nell'aria circostante l'apparecchio, è possibile che si verifichi un'esplosione.

Assicurarsi che l'area intorno all'apparecchio sia tenuta pulita quando è in funzionamento.

⚠ Avviso

Rischio di lesioni/danni materiali/ danni all'apparecchio!

- L'apparecchio può vibrare o spostarsi durante il funzionamento e quindi potenzialmente provocare lesioni o danni materiali. Posizionare l'apparecchio su una superficie pulita, uniforme e solida e, utilizzando una livella a bolla come guida, metterlo in piano con i piedini avvitati.

- Un posizionamento non corretto (impilamento) del presente apparecchio sopra una lavatrice può provocare lesioni, danni materiali e/ o danni all'apparecchio.

Se il presente apparecchio deve essere posizionato sopra una lavatrice, la lavatrice deve avere larghezza e profondità almeno uguali ad esso, e deve essere fissato in posizione con l' idoneo set di collegamento, se disponibile.

→ *Pagina 17*

L'apparecchio DEVE essere fissato con questo set di collegamento. Non è consentito impilare l'apparecchio in altro modo.

- Se si afferra un qualsiasi componente sporgente dell'apparecchio (ad es. l'oblò dell'apparecchio) per sollevarlo o spostarlo, tali componenti possono rompersi e causare lesioni. Non afferrare alcun componente sporgente dell'apparecchio per spostarlo.

⚠ Avviso

Pericolo di lesioni!

- L'apparecchio è molto pesante. Il suo sollevamento può provocare lesioni. Non sollevare l'apparecchio da sé.
- L'apparecchio ha bordi affilati che possono provocare tagli alle mani. Non afferrare l'apparecchio dai bordi affilati. Indossare guanti di protezione per sollevarlo.

Attenzione!

Rischio di danni materiali/danni all'apparecchio

Se l'apparecchio si surriscalda, esso potrebbe non essere in grado di funzionare in modo corretto, oppure potrebbero verificarsi danni materiali o danni all'apparecchio.

Assicurarsi che l'ingresso aria dell'apparecchio non sia mai ostruito quando l'apparecchio è in funzione, e che l'area circostante l'apparecchio sia ventilata in modo adeguato.

Installare l'apparecchio come segue:

1. Installare l'apparecchio su un fondo pulito, piano e solido.
2. Controllare il livellamento dell'apparecchio con una livella a bolla d'aria.

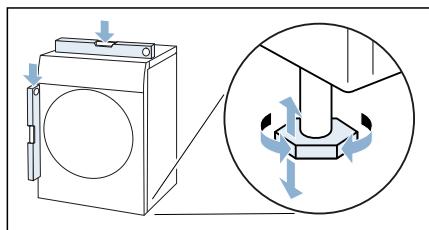

3. Se necessario, utilizzare i piedini dell'apparecchio per ottenere un livellamento perfetto.

Adesso si può procedere all'allacciamento dell'apparecchio.

Avvertenze

- Tutti i piedini dell'apparecchio devono poggiare stabilmente sul pavimento.
- Un livellamento non corretto dell'apparecchio può causare durante il funzionamento rumori e vibrazioni, movimenti irregolari del cestello nonché la fuoriuscita dell'acqua residua dall'apparecchio.

Collegare l'apparecchio

Avviso

Rischio di scosse elettriche/incendio/danni materiali/danni all'apparecchio!

Un'installazione non eseguita correttamente può condurre a una situazione pericolosa. Verificare quanto segue:

- La tensione di alimentazione della presa di alimentazione deve corrispondere alla tensione nominale indicata sull'apparecchio (targhetta identificativa). Le potenze di allaccio e la protezione fusibile richiesti sono specificati sulla targhetta identificativa.
- L'apparecchio deve essere collegato soltanto alla tensione alternata tramite una presa con contatto di protezione installata in modo corretto. Questa presa deve essere liberamente accessibile in qualsiasi momento.
- La spina di alimentazione e la presa con contatto di protezione devono corrispondere e il sistema di messa a terra deve essere installato in modo corretto.
- L'installazione deve avere una sezione adeguata.
- La spina di alimentazione deve essere liberamente accessibile in qualsiasi momento. Se questo non fosse possibile, al fine di ottemperare alle relative norme di sicurezza, deve essere realizzato un interruttore (interruttore a 2 poli) nell'installazione permanente in conformità alle norme di installazione elettrica.
- Nel caso venga utilizzato un interruttore di circuito differenziale, sia utilizzato soltanto se reca il seguente marchio: . Soltanto la presenza del presente marchio garantisce la conformità a tutte le regolazioni applicabili.

Avviso

Rischio di scosse elettriche/incendio/danni materiali/danni all'apparecchio!

Se il cavo di alimentazione dell'apparecchio è danneggiato o alterato, possono verificarsi scosse elettriche, cortocircuiti o incendi causati dal surriscaldamento.

Il cavo di alimentazione non sia aggrovigliato, schiacciato o alterato, e non venga a contatto con fonti di calore.

Avviso

Rischio di incendio/danni materiali/danni all'apparecchio!

L'utilizzo di prolunghe o prese elettriche multiple, può provocare incendi causati dal surriscaldamento o cortocircuiti. Collegare l'apparecchio direttamente a una presa dotata di messa a terra montata in modo corretto. Non utilizzare prolunghe, prese multiple o unità di accoppiamento multiple.

Avviso

Pericolo di lesioni!

Se i tubi flessibili e i cavi di alimentazione non sono instradati in modo corretto, vi è il pericolo di rimanervi impigliati e quindi di lesioni. Instradare i tubi flessibili e i cavi in modo da impedire l'eventualità di rimanervi impigliati.

Collegare l'apparecchio come segue:

1. Collegamento del tubo di scarico
→ *Pagina 38*

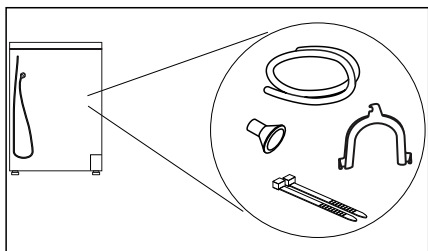

2. Inserire la spina dell'apparecchio nella presa.
 3. Controllare che la spina di rete sia saldamente inserita.
- Ora la macchina è pronta per l'uso.

Attenzione!**Danni materiali e all'apparecchio**

L'apparecchio contiene refrigerante e potrebbe danneggiarsi se messo in funzione immediatamente dopo il trasporto.

Prima della messa in funzione lasciare l'apparecchio fermo per due ore.

Avvertenza: In caso di dubbi, far controllare l'apparecchio da personale qualificato.

Prima del primo utilizzo**Prima di accendere l'apparecchio:**

Controllare che non vi siano danni visibili sull'apparecchio. Non mettere in funzione l'apparecchio se danneggiato. Se si dovessero presentare problemi di qualsiasi tipo, contattare il proprio rivenditore specializzato oppure il nostro servizio di assistenza clienti.

Avvertenza: Dopo l'installazione e l'allacciamento, l'apparecchio è pronto per l'uso. Non sono necessarie altre operazioni.

Accessori opzionali

Ordinare gli accessori opzionali* presso il servizio di assistenza clienti:

- **Piedistallo:**
Sollevare l'asciugatrice con un piedistallo per caricare/scaricare nel modo migliore.
Trasportare la biancheria con il cesto della biancheria integrato nel vano del piedistallo.
– Codice dell'ordine: **WZ20500**.
- **Set di collegamento per colonna lavatrice-asciugatrice:**
L'asciugatrice può essere collocata, per risparmiare spazio, su un'idonea lavatrice di uguale profondità e larghezza.
È indispensabile fissare l'asciugatrice alla lavatrice mediante questo kit di congiunzione.
– Codice dell'ordine con piano di lavoro estraibile: **WZ20400**
– Codice dell'ordine senza piano di lavoro estraibile: **WZ11410**.

**Impostazioni dell'apparecchio****Sicurezza bambini**

Con l'attivazione della sicurezza bambini si impedisce che il pannello venga azionato per sbaglio.

Attivazione/disattivazione della sicurezza bambini:

- Premere **Sicurezza bambini 3 sec.** per 3 secondi.

Avvertenza: La sicurezza bambini rimane attiva anche dopo lo spegnimento dell'apparecchio. Per poter utilizzare il pannello dopo l'accensione, è necessario disattivare la sicurezza bambini.

* in funzione dell'allestimento dell'apparecchio

Attivazione della modalità di impostazione

Per eseguire le impostazioni seguenti è sempre necessario attivare innanzitutto la modalità di impostazione. A tale scopo vale il seguente ordine del selettore programmi:

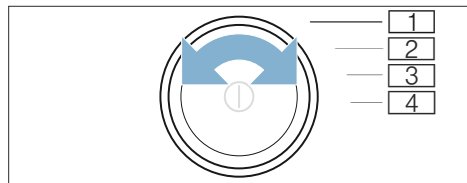

- 1 **Attivazione della modalità di impostazione**
- 2 Attivare la **modalità d'impostazione** e il volume dei **segnali di avvertimento**
- 3 Volume dei **toni tasti**
- 4 **Spegnimento automatico**

1. Accendere l'apparecchio.

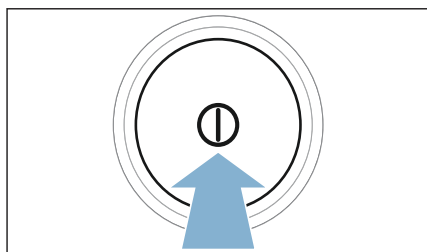

2. Ruotare il selettore programmi sulla posizione 1.
3. Premere su **Regolazione livello asc.** e contemporaneamente ruotare il selettore programmi portandolo in posizione 2.
4. Rilasciare **Regolazione livello asc.** . La modalità di impostazione è attiva.

Modifica del volume del segnale

Il volume per i segnali di avviso (ad es. fine del programma) e i toni tasti possono essere modificati sulle posizioni seguenti del selettore:

- 2: volume dei segnali di avviso
 - 3: volume dei toni tasti
1. Attivazione della modalità di impostazione.
 2. Ruotare il selettore programmi sulla posizione desiderata.
 3. Con **Fine fra + o -** impostare il volume desiderato (0=spento fino a 4=molto alto).

Spegnimento automatico dell'apparecchio

Se l'apparecchio resta a lungo inutilizzato, sia all'avvio del programma che al termine del programma, si spegne automaticamente per risparmiare energia. Premendo il tasto ① è possibile riaccenderlo in qualsiasi momento.

Il disinserimento automatico dell'apparecchio può essere attivato o disattivato nel modo seguente:

1. Attivazione della modalità di impostazione.
2. Ruotare il selettore programmi sulla posizione 4.
3. Con **Fine fra + o -** può essere attivato (on) o disattivato (off) il disinserimento automatico dell'apparecchio.

Fine della modalità di impostazione

Quando sono state acquisite tutte le impostazioni, premere su ①, per spegnere l'apparecchio.

Le impostazioni selezionate vengono salvate e saranno operative al successivo avvio.



Istruzioni brevi

1

Prima dell'avvio del programma:

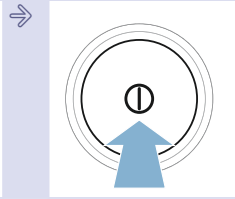
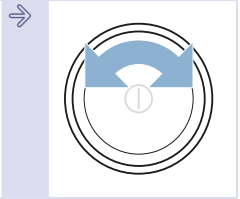





Suddividere la biancheria.

Accendere l'apparecchio.

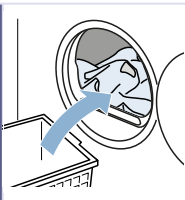
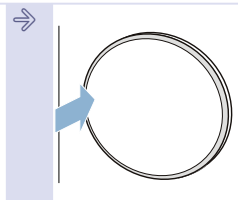
Selezionare il programma.

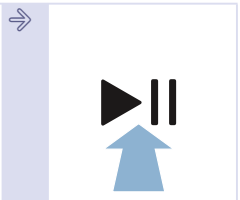
2

Aprire l'oblò e introdurre la biancheria.

Chiudere l'oblò.

Se necessario, modificare le impostazioni del programma.

Avviare il programma.

3

Al termine del programma:

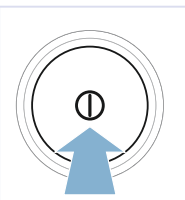
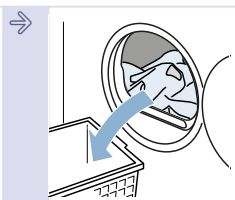
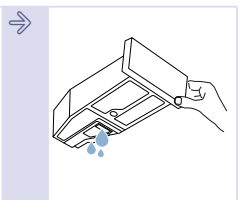



Spegnere l'apparecchio.

Aprire l'oblò ed estrarre la biancheria.

Svuotare il contenitore dell'acqua di condensa.

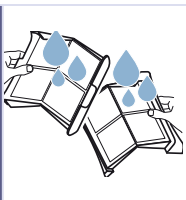
4



Eliminare la lanugine.

Conoscere l'apparecchio

Panoramica dell'apparecchio

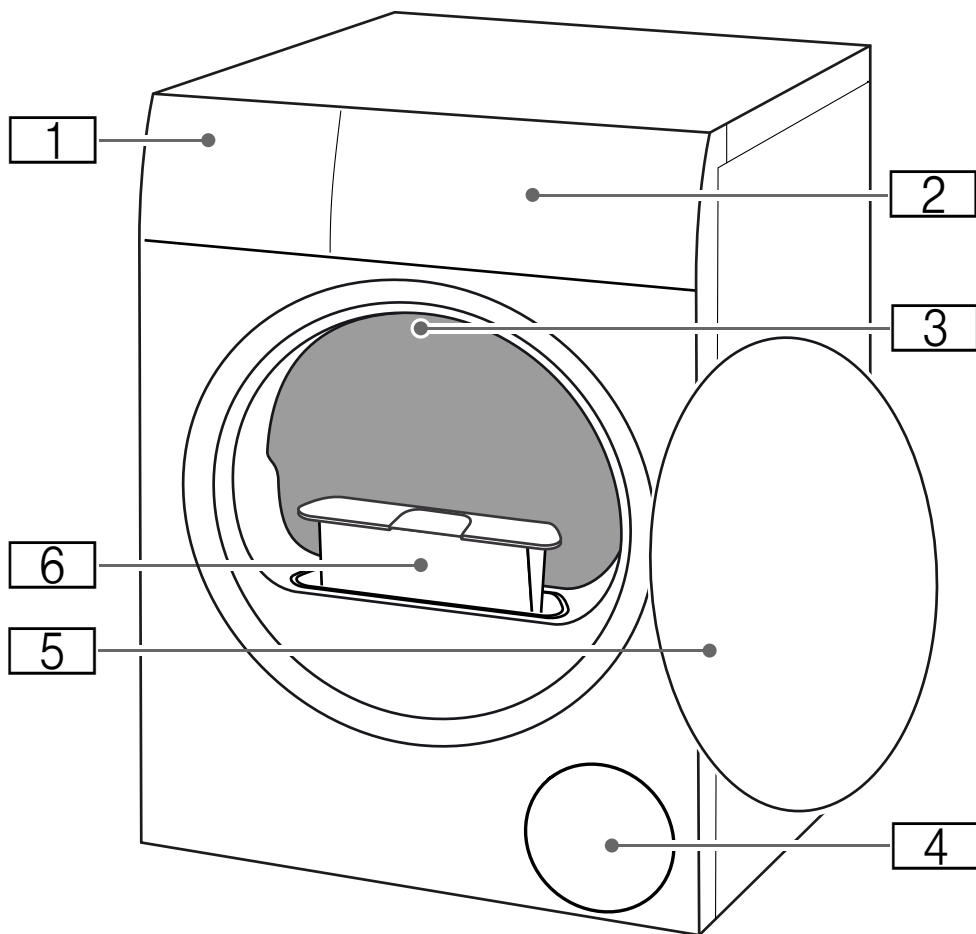

- 1** Contenitore dell'acqua di condensa
- 2** Pannello
- 3** Illuminazione interna del cestello (a seconda dell'allestimento dell'apparecchio)
- 4** Griglia di raffreddamento
- 5** Oblò
- 6** Filtro lanugine

Pannello

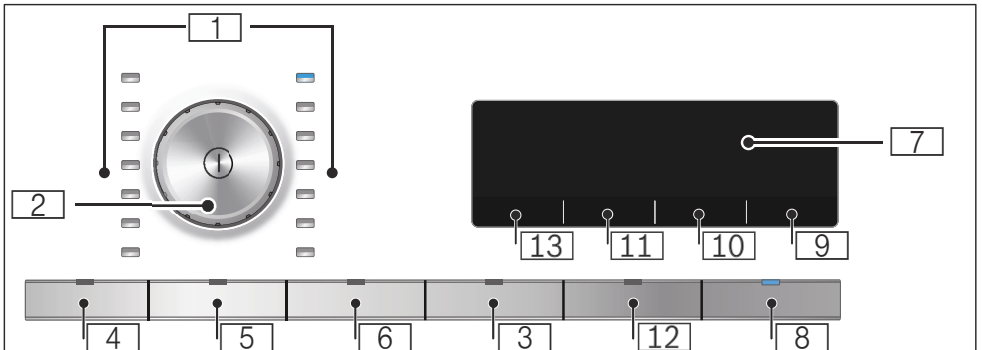

- 1 Programmi** → *Pagina 23*
- 2 Selettore programmi**
 - Premere: accensione/spengimento dell' apparecchio
 - Ruotare: impostazione programma
- 3 Sicurezza bambini**
contro l'indesiderata modifica delle funzioni immesse.
Per attivare/disattivare: → *Pagina 17*
- 4 Antipiega 60 min.**
- 5 Antipiega 120 min.**
- 6 Asciugatura delicata**
- 7 Display**
Visualizzazione delle impostazioni e informazioni
- 8 ► al:**
 - Avvio di un programma
 - Interruzione di un programma, ad es. aggiungere il bucato
 - Terminare un programma
- 9 Fine fra** posticipa l'avvio del programma
- 10 Grado di asciugatura**
- 11 Risultato d'asciugatura**
- 12 Segnale**
- 13** Selezionare la **quantità di vapore** per i programmi con vapore

Display

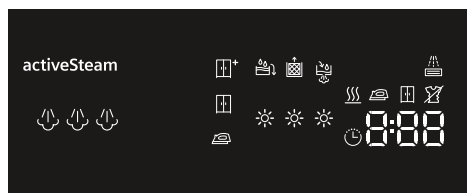

Quantità di vapore



Riempimento del **serbatoio**

Refresh → *Pagina 17*



Svuotare il **contenitore dell'acqua di condensa**

→ *Pagina 36*



Eliminare la **lanugine** → *Pagina 30*



Pulizia dello **scambiatore di calore**

Avanzamento del programma:



Asciugatura



Stiratura con ferro



Asciugatura normale



Antipiega



Pausa



Fine del programma.

Risultati di asciugatura:



Stiratura con ferro



Asciugatura normale



Asciugatura normale intensa



Grado di asciugatura

selezionato



È stato selezionato un

programma a tempo

1.27

Durata prevista **del**

programma in ore e minuti

3h

Posticipo del programma in















ore se è stato selezionato il tempo di Fine fra



Tabella dei programmi

Programma	Carico massimo
Nome del programma Breve spiegazione del programma o per quali indumenti è idoneo.	Il carico massimo si riferisce al peso degli indumenti asciutti.
 Cotone Indumenti resistenti, indumenti molto resistenti di cotone oppure lino.	9 kg
Sintetici Tessuti in fibra sintetica o mista.	3,5 kg
Mix Carico misto di capi in cotone e tessuti sintetici.	3 kg
Lingerie Biancheria intima delicata, lavabile in lavatrice, ad es. con pizzi, Lycra, raso o tessuti misti.	1 kg
Lana con cestello I tessuti in lana o parzialmente di lana; scarpe/scarpe sportive e per il tempo libero; animali di peluche lavabili in fibre plastiche.	max. carico per lana/animali di peluche nel cestello: 1 riempimento cestello max. carico per scarpe nel cestello: 1 paio
Avvertenze <ul style="list-style-type: none"> ■ Asciugare gli indumenti esclusivamente con il cestello per la lana → <i>Pagina 33.</i> ■ Non asciugare scarpe in pelle o con parti in pelle. ■ L'imbottitura degli animali di peluche deve essere adatto per l'asciugatrice. 	
Piumini Cuscini con imbottitura in piuma o fibre sintetiche.	1 cuscino
Outdoor Abbigliamento impermeabile e outdoor con fodera impermeabile e tessuti idrorepellenti.	1 capo
Casual Refresh Programma con vapore per l'abbigliamento per il tempo libero in cotone e fibre sintetiche.	1,5 kg
Avvertenze <ul style="list-style-type: none"> ■ I capi devono essere adatti all'asciugatura. ■ I capi vengono rinfrescati, ma non asciugati o puliti. ■ Al termine del programma estrarre immediatamente i capi per evitare la formazione di pieghe. 	

<p>Business Refresh</p> <p>Programma con vapore per abiti da uomo, giacche, pantaloni e capi che vanno lavati a secco e non possono essere messi in lavatrice.</p> <p>Avvertenze</p> <ul style="list-style-type: none"> ■ I capi vengono rinfrescati, ma non asciugati o puliti. ■ Al termine del programma estrarre immediatamente i capi per evitare la formazione di pieghe. 	1,5 kg
<p>Sintetici senza stiro</p> <p>Programma con vapore per asciugare e stirare capi sintetici come le camicie o le camicie no-stiro.</p> <p>Avvertenze</p> <ul style="list-style-type: none"> ■ Al termine del programma estrarre immediatamente i capi e appenderli, per evitare la formazione di pieghe. ■ In caso di capi più spessi selezionare una quantità di vapore maggiore . ■ Risultati di stiratura ottimali con tessuto "no stiro". 	1,5 kg
<p>Camicie senza stiro</p> <p>Programma con vapore per stirare e asciugare capi resistenti come lenzuola, tovaglie o camicie e camicie no-stiro.</p> <p>Avvertenze</p> <ul style="list-style-type: none"> ■ Al termine del programma estrarre immediatamente i capi e appenderli, per evitare la formazione di pieghe. ■ In caso di capi più spessi selezionare una quantità di vapore maggiore . ■ Risultati di stiratura ottimali con tessuto "no stiro". 	2,5 kg
<p>Camicie</p> <p>Camicie/grembiuli di cotone, lino, tessuti sintetici oppure misti.</p> <p>Avvertenza: Dopo l'asciugatura stirare la biancheria oppure appenderla. In questo modo si disperde l'umidità residua.</p>	1,5 kg
<p>speed 40'</p> <p>Capi sintetici e in cotone leggero</p>	1 kg
<p>Caldo 🕒</p> <p>Programma a tempo per tutti i tipi di indumenti eccetto lana e seta.</p> <p>Adatto per biancheria preasciugata o leggermente umida e per la postasciugatura di biancheria spessa, a più strati.</p> <p>Avvertenza: Nel programma di tempo, l'umidità residua della biancheria non viene riconosciuta automaticamente. Se dopo l'asciugatura la biancheria è ancora troppo umida, ripetere il programma e prolungare eventualmente la durata del programma.</p> <p>→ "supplementari selezionabili" a pagina 25</p>	3 kg

P+ Impostazioni dei programmi

Tasti	Indicatori	Chiarimenti e suggerimenti
Avvertenza: Non tutti i tasti e le funzioni ad essi collegate sono selezionabili per tutti i programmi.		
Vapore		Scegliere la quantità di vapore per i programmi con vapore tra  (normale),   (intensa) e   (molto intensa).
Tipo di asciugatura :		<p>Selezionare il risultato di asciugatura in base al grado di asciugatura desiderato.</p> <p>Una volta scelto un risultato di asciugatura, resta memorizzato per il programma selezionato anche dopo che l'apparecchio viene spento. Eccezione: per il cotone le impostazioni non vengono memorizzate.</p>
Cotone Extra asciutto		Biancheria a più strati di spessore maggiore, che non si asciuga facilmente.
Cotone Normale		Biancheria sottile normale.
Stirat. con ferro		Per biancheria sottile normale che resta umida anche dopo l'asciugatura o che deve essere stirata o stesa.
Regolazione livello asc.		<p>Se dopo l'asciugatura la biancheria risulta ancora troppo umida, per un buon risultato è possibile adattare il grado di asciugatura e passare dal livello da  a   . A parità di temperatura, ciò allunga la durata del programma.</p> <p>Se è stato adattato il grado di asciugatura di un programma, l'impostazione del programma resta memorizzata anche dopo che l'apparecchio viene spento.</p>
Fine fra	1-24	<p>Prima dell'avvio del programma si può prestabilire la fine del programma (tempo Fine fra) in intervalli di un'ora (h=ora) fino a un massimo di 24 h:</p> <ol style="list-style-type: none"> Selezionare il programma. Viene visualizzata la durata del programma per il programma selezionato ad es. 1:45 (ore:minuti). Premere ripetutamente Fine fra finché non compare il numero di ore desiderato. Avvertenza: Con il tasto Fine fra+ i valori di regolazione vengono aumentati, con il tasto Fine fra- vengono invece diminuiti. Premere Avvio/Pausa ► . La partenza ritardata è attivata. Prima dell'avvio del programma viene visualizzato sul display il numero delle ore desiderato ad es. 8 e viene eseguito un conto alla rovescia sino a quando il programma di asciugatura avrà inizio. Segue poi la visualizzazione della durata del programma. <p>Avvertenza: La durata del programma è inserita nel tempo di Fine tra.</p>

ad es.  0 : 40	Nei programmi a tempo il tempo di asciugatura può essere impostato fino a un massimo di 3 ore e 30 minuti a passi di 10 minuti.
stiroFacile 60' stiroFacile 120'	Al termine dell'asciugatura, il cestello muove la biancheria a intervalli regolari per evitare la formazione di pieghe. È possibile prolungare la funzione Antipiega automatica di 60 minuti, al termine di ciascun programma (con il tasto stiroFacile 60') o di 120 minuti (con stiroFacile 120').
Delicato	La temperatura ridotta per indumenti delicati come ad es. poliacrilico o elastan può prolungare la durata dell'asciugatura.
Segnale acustico	Selezionando Segnale acustico si determina se alla fine del programma viene emesso un segnale acustico. Se l'impostazione è stata selezionata, la spia del pulsante si accende e viene attivato il segnale acustico.



Biancheria

Preparazione della biancheria

Avviso

Rischio di esplosione/incendio!

Alcuni oggetti possono prendere fuoco durante l'esecuzione dell'asciugatura, oppure causare l'incendio o l'esplosione dell'apparecchio.

Rimuovere accendini o fiammiferi dalle tasche dei capi.

Attenzione!

Danni al cestello e ai tessuti

La presenza di oggetti nelle tasche degli indumenti durante il funzionamento potrebbe danneggiare il cestello e i tessuti. Togliere tutti gli oggetti dalle tasche degli indumenti, come ad es. oggetti metallici.

Preparare la biancheria come segue:

- Legare insieme cinture di stoffa, nastri di grembiule, ecc. o usare un sacchetto per biancheria.
- Chiudere chiusure lampo, ganci, asole e bottoni. Abbottonare i capi di biancheria più grandi, come ad es. le federe.
- Asciugare sempre gli indumenti molto piccoli, ad es. calzini per neonati, insieme ai capi di biancheria più grandi, ad es. asciugamani.
- Per capi di biancheria singoli utilizzare un programma a tempo.
- I tessuti a maglia, come t-shirt e magliette sportive, spesso alla prima asciugatura si restringono. Utilizzare un programma delicato.
- Non asciugare eccessivamente la biancheria sintetica. Potrebbe aumentare la formazione di pieghe nella biancheria.

- Alcuni detersivi o additivi, ad es. amido di lavanderia o ammorbidente, contengono particelle che si possono depositare sul sensore di umidità. Ciò può compromettere il funzionamento del sensore e pertanto i risultati di asciugatura.

Avvertenze

- Nel lavaggio di biancheria per cui si prevede l'uso dell'asciugatrice dosare il detersivo e l'additivo in base alle indicazioni del produttore.
- Pulire regolarmente il sensore di umidità → *Pagina 42.*

Suddividere la biancheria

Avvertenza: Caricare i capi di biancheria singolarmente nell'apparecchio. Per ottenere una buona asciugatura occorre evitare che i capi si aggroviglino.

Attenzione!

Danni materiali all'asciugatrice o agli indumenti

La biancheria non adatta all'asciugatrice può danneggiare l'apparecchio e la stessa biancheria può rovinarsi durante l'asciugatura. Prima dell'asciugatura suddividere il bucato secondo le indicazioni per la cura riportate sull'etichetta:

- adatta all'asciugatura
- Asciugatura a temperatura normale
- Asciugatura a temperatura ridotta
- Non asciugare nell'asciugatrice

Durante la suddivisione della biancheria da asciugare tenere presente anche quanto segue:

- Asciugare insieme solo biancheria con lo stesso tipo di tessuto e struttura, così che l'asciugatura risulti uniforme.
Se si fanno asciugare insieme indumenti leggeri, pesanti o a più strati, si ottengono risultati di asciugatura diversi.
- Seguire le indicazioni contenute nella descrizione dei programmi di asciugatura.
→ "Tabella dei programmi" a pagina 23
→ "Asciugatura con il cestello lana" a pagina 33

Avvertenza: Se dopo l'asciugatura la biancheria è ancora umida, scegliere un programma a tempo per continuare l'asciugatura.

Attenzione!

Danni materiali all'apparecchio o agli indumenti.

Non asciugare i seguenti indumenti nell'apparecchio:

- biancheria sporca di solventi, cera o grasso;
- indumenti non ancora lavati;
- indumenti impermeabili, come ad es. biancheria gommata;
- tessuti delicati, ad es. seta, tende in materiale sintetico.



Uso dell'apparecchio

Introdurre la biancheria e accendere l'apparecchio

Avvertenza: L'apparecchio deve essere installato e collegato in modo corretto. → Pagina 14

1. Preparare e suddividere la biancheria.
2. Premere su ① per accendere l'apparecchio.

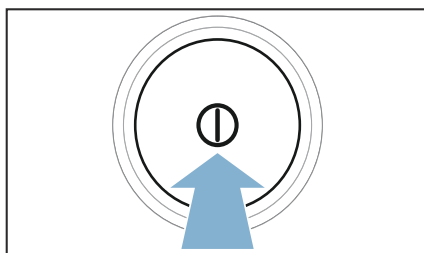

3. Aprire la porta.
Verificare che il cestello sia stato svuotato completamente. Se necessario svuotarlo.

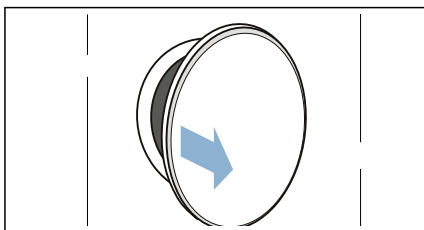

4. Inserire il bucato smistato nel cestello.

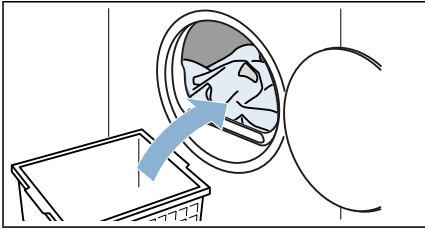

5. Chiudere l'oblò.

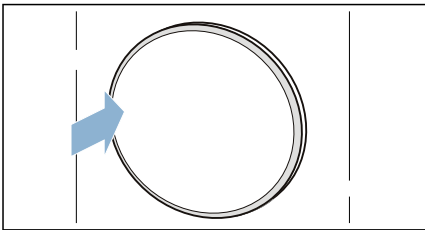

Attenzione!

Possibili danni materiali all'apparecchio o agli indumenti.

Non impigliare la biancheria dell'oblò.



Avvertenza: Il cestello dell'apparecchio s'illumina dopo l'apertura, la chiusura e l'avvio del programma. L'illuminazione interna del cestello si spegna automaticamente.

Impostare il programma

Avvertenza: Se la sicurezza bambini è attivata, è necessario disattivarla prima di poter impostare un programma.
→ *Pagina 17*

1. Impostare il programma desiderato.

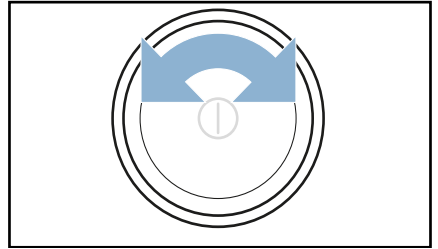

2. Adattare le impostazioni di programma, se necessario.
→ *"supplementari selezionabili" a pagina 25*

Avviare il programma

Premere su **Avvio/Pausa ►II.**

Avvertenza: Per impedire modifiche accidentali al programma, attivare la sicurezza bambini. → *Pagina 17*

Svolgimento del programma

Lo stato del programma viene visualizzato sul display.

Avvertenza: Selezionando un programma viene indicata la durata di asciugatura prevista per un carico massimo. Durante l'asciugatura il sensore dell'umidità determina l'umidità residua nella biancheria. A seconda del tasso di umidità residuo vengono adattate automaticamente la durata del programma e l'indicazione del tempo residuo in corso (eccetto programmi a tempo).

Modificare il programma o aggiungere biancheria

Durante l'asciugatura è possibile togliere o aggiungere biancheria in qualsiasi momento, così come modificare o adattare il programma.

1. Aprire lo sportello o premere su **Avvio/Pausa ►||** per una pausa.
2. Aggiungere o estrarre la biancheria e chiudere l'oblò.
3. Se desiderato, scegliere un altro programma o un'altra impostazione.
→ "Tabella dei programmi"
a pagina 23
→ "supplementari selezionabili"
a pagina 25
4. Chiudere l'oblò.
5. Premere su **Avvio/Pausa ►||**.

Avvertenza: La durata del programma sul display si aggiorna a seconda del carico e dell'umidità residua della biancheria. I valori indicati possono variare dopo la modifica del programma e del carico.

Interruzione del programma

Il programma può essere interrotto in qualsiasi momento, aprendo lo sportello oppure premendo **Avvio/Pausa ►||**.

Attenzione!

Pericolo di incendio. La biancheria può prendere fuoco.

Interrompere il programma, rimuovere tutta la biancheria e allargarla per disperdere il calore.

Fine del programma

Sul display compare -  -.

Estrazione del bucato e spegnimento dell'apparecchio

1. Estrarre la biancheria.

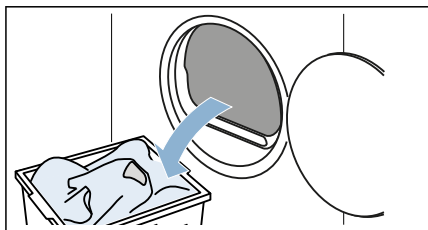

2. Premere su  per spegnere l'apparecchio.

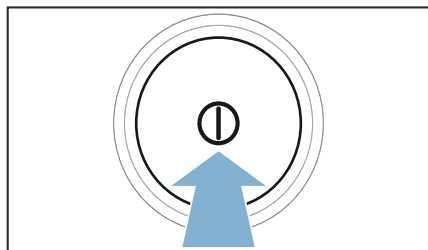

Svuotare il contenitore dell'acqua di condensa

Durante l'asciugatura nell'apparecchio è presente dell'acqua di condensa.

Se non viene impiegato alcun tubo di scarico, l'acqua di condensa dell'apparecchio viene convogliata nell'apposito contenitore. In questo caso il contenitore dell'acqua di condensa deve essere svuotato dopo ogni asciugatura ed eventualmente anche nel corso dell'asciugatura, se è già stato riempito.

1. Estrarre il contenitore dell'acqua di condensa perpendicolarmente.

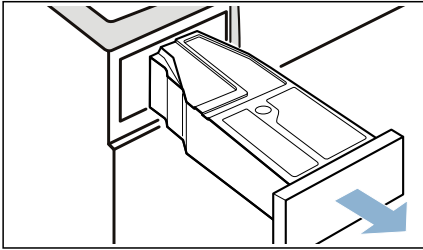

2. Eliminare l'acqua di condensa.

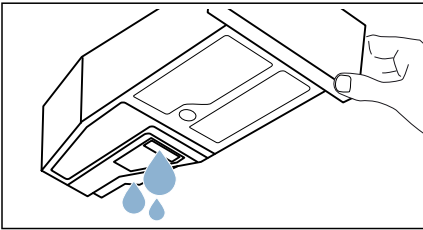

Attenzione!

Possibili danni materiali e alla salute

L'acqua di condensa non è potabile e può contenere lanugine. L'acqua di condensa impura può causare danni alla salute e danni materiali. Non bere o non utilizzare per altri scopi.

3. Inserire nuovamente il contenitore dell'acqua di condensa nell'apparecchio fino a percepire uno scatto.

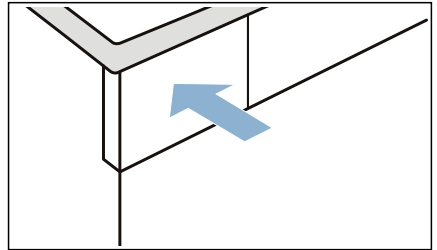

Avvertenza: Il filtro nel contenitore dell'acqua di condensa filtra la condensa, che viene utilizzata per la pulizia automatica dell'apparecchio. Svuotando l'acqua di condensa il filtro viene pulito. Ciononostante controllare regolarmente che non ci siano depositi di impurità nel filtro. In caso contrario, rimuoverli.

→ "Pulire il filtro nel contenitore dell'acqua di condensa" a pagina 43

Eliminare la lanugine

Avvertenza: Durante l'asciugatura il filtro cattura la lanugine e i capelli presenti sulla biancheria. Un filtro lanugine otturato o sporco riduce il flusso di aria e l'apparecchio non può raggiungere il massimo delle proprie prestazioni. Filtri lanugine sporchi aumentano il consumo di energia e rallentano l'asciugatura.

Pulire il filtro per lanugine dopo ogni asciugatura.

1. Aprire l'oblò dell'asciugatrice e rimuovere la lanugine.
2. Estrarre il filtro lanugine in due parti.

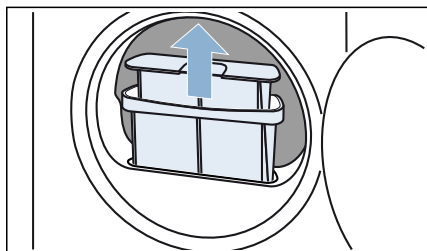

3. Rimuovere la lanugine dalla cavità del filtro. Accertarsi che la lanugine non cada nel vano aperto.

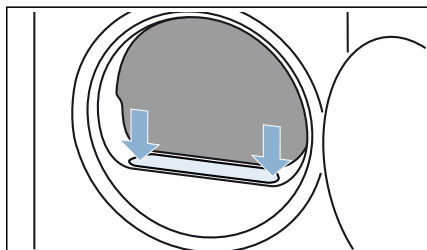

4. Estrarre la parte interna dal filtro.

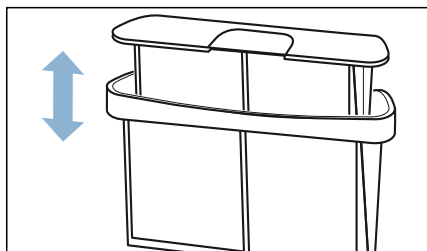

5. Aprire i due filtri.

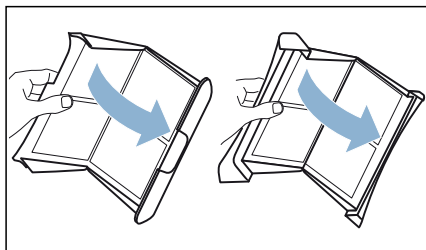

6. Eliminare la lanugine da entrambi i filtri.

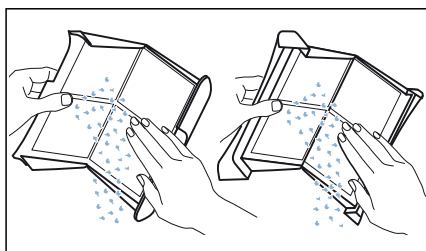

7. Pulire il filtro lanugine sotto acqua calda corrente.

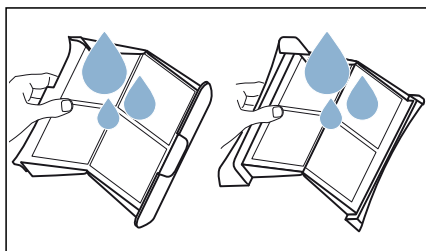

8. Asciugare il filtro lanugine, chiuderlo e riposizionarlo.

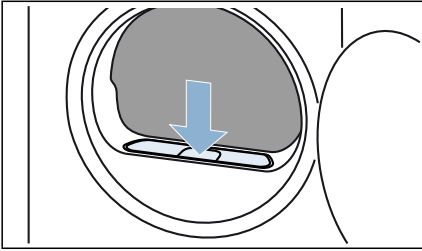

Attenzione!
Rischio di danni materiali/danni all'apparecchio

Se si mette in funzione l'apparecchio senza un raccogliore di lanugine (ad es. filtro lanugine, vano lanugine, a seconda delle specifiche dell'apparecchio), o se il raccogliore di lanugine è incompleto o difettoso, è possibile che si verifichino danni all'apparecchio.

Non mettere in funzione l'apparecchio senza un raccogliore di lanugine oppure con un raccogliore di lanugine incompleto o difettoso.

 **Asciugatura con il cestello lana**

Il cestello lana

Avvertenza: Il cestello lana è in dotazione all'apparecchio* oppure può essere acquistato come accessorio presso il servizio di assistenza clienti.

Attenzione!
Danni materiali all'apparecchio e agli indumenti.

L'asciugatura in un cestello per la lana danneggiato può causare danni all'apparecchio e agli indumenti. Non mettere mai in funzione l'apparecchio con un cestello lana danneggiato.

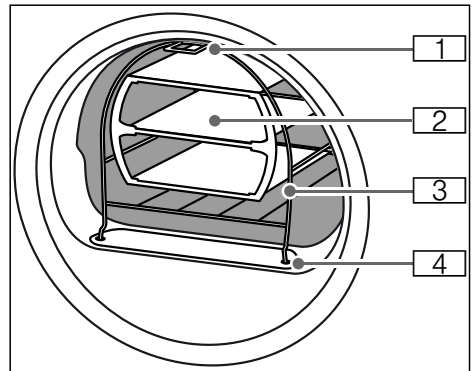

- 1 Agganciare il piedino per il fissaggio al gancio nella parte alta della parete anteriore dell'apparecchio
- 2 Alloggiamento del cestello lana
- 3 Cestello lana
- 4 Piedini per il fissaggio nel filtro lanugine

* a seconda del modello

Fissaggio del cestello lana

1. Collocare i piedini del cestello lana nei fori sul filtro lanugine.

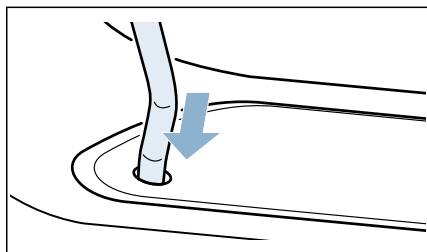

2. Appoggiare il cestello alla parte anteriore del gancio superiore.

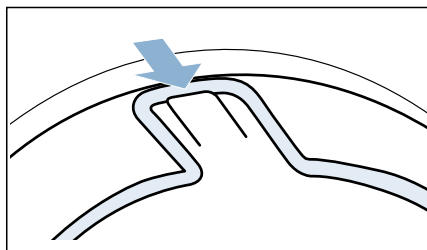

Adesso il cestello lana dovrebbe essere saldamente alla parte anteriore.

Esempi d'impiego

■ Indumenti

Gli indumenti devono essere stati centrifugati.
Disporre gli indumenti nell'alloggiamento senza schiacciarli.
– Pantaloni o gonna

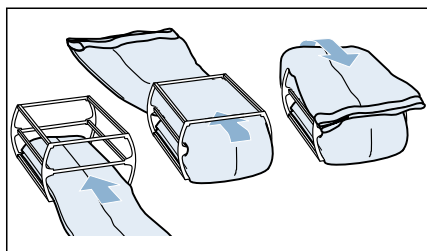

– Maglione

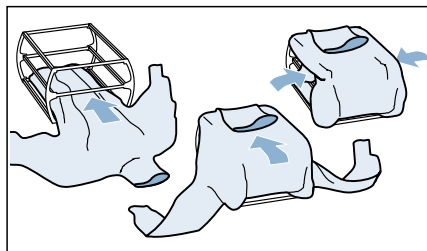

■ Scarpe da ginnastica

Disporre le scarpe da ginnastica nel cestello lanasenza l'alloggiamento. Estrarre il più possibile la linguetta delle scarpe. Rimuovere eventuali solette o paratalloni. Mettere un asciugamano arrotolato sotto le scarpe da ginnastica in modo da ottenere una superficie d'appoggio inclinata. Posizionare le scarpe da ginnastica con la zeppa sull'asciugamano.

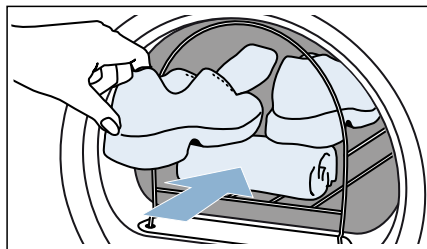

■ Peluches

Asciugare i peluches nel cestello lana senza utilizzare l'alloggiamento. Non riempire eccessivamente il cestello: i peluches non devono essere schiacciati né cadere fuori.

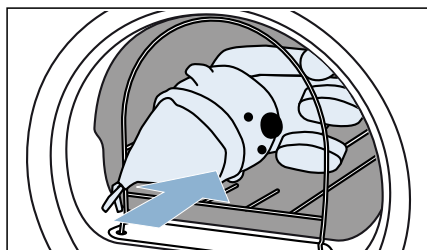

Introdurre l'inserito e avviare il programma

1. Disporre l'alloggiamento con gli indumenti o le scarpe da ginnastica o peluches nel cestello lana.

Attenzione!

Possibili danni materiali agli indumenti.

Disporre gli indumenti nell'alloggiamento del cestello lana in modo tale che questi ultimi non entrino in contatto con il cestello.

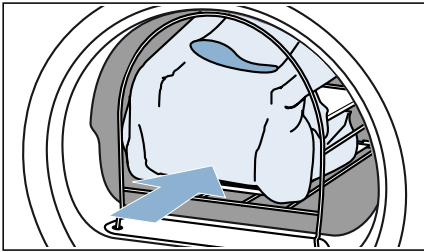

2. Selezionare il programma per il cestello lana o un programma a tempo.
→ "Tabella dei programmi" a pagina 23

3. Impostare il tempo di asciugatura. La tabella sottostante riporta esempi di carico e del tempo di asciugatura da impostare.

Maglione di lana sottile	ca. 1:20 h
Maglione di lana spesso	ca. 1:30 h - 3:00 h
Gonna	ca. 1:00 h - 1:30 h
Pantaloni	ca. 1:00 h - 1:30 h
Guanti	ca. 30 min.
Scarpe da ginnastica	ca. 1:30 h / con aerazione max. 2:00 h

Avvertenza: Per indumenti più spessi o a più strati aumentare eventualmente il tempo di asciugatura per raggiungere il risultato di asciugatura desiderato.

4. Avviare il programma.
5. Al termine del programma estrarre il carico e spegnere l'apparecchio.

Refresh

L'apparecchio dispone di programmi per stirare e rinfrescare, che possono essere utilizzati per ridurre gli odori sgradevoli dei capi e limitare la formazione di pieghe nella biancheria. Il vapore stira e rinfresca i capi d'abbigliamento.

Avvertenze

- È necessario suddividere la biancheria in base a dimensioni, peso, tipo di materiale e colore. Prestare attenzione alle etichette sui tessuti e alle indicazioni del produttore dei capi!
- Rinfrescare o stirare insieme solo tessuti con le medesime caratteristiche.
- **Non** stirare o rinfrescare i seguenti tessuti:
 - lana, pelle e tessuti con parti in metallo, legno o plastica.
 - Giacche cerate e oleate.
- Non utilizzare kit di pulizia per asciugatrici!
- Il risultato di questi trattamenti può variare a seconda del tipo di tessuto, della quantità e del programma selezionato.
- Durante la necessaria formazione di vapore è possibile udire dei rumori aggiuntivi.
- Per risultati ottimali al termine del programma estrarre subito i capi, uno alla volta, e appenderli a una gruccia. Se necessario, mettere i capi in forma.

Riempimento del serbatoio Refresh

Avvertenza: Se si seleziona un programma con vapore, il serbatoio Refresh deve essere riempito con acqua distillata.

1. Selezionare il programma con vapore desiderato. → "Tabella dei programmi" a pagina 23
2. Impostare il programma con vapore desiderato.
3. Sul display compare .

Avvertenza: Se non compare  sul display, il serbatoio Refresh è già riempito con la quantità d'acqua sufficiente. Premere **Avvio/Pausa ▶II**, per avviare il programma con vapore.

4. Estrarre il contenitore dell'acqua di condensa perpendicolarmente.

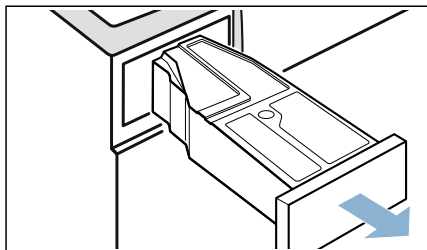

5. Servendosi della brocca fornita in dotazione versare l'acqua distillata nell'apertura del serbatoio Refresh finché sul display non scompare . Accertarsi che l'acqua distillata venga versata nell'apertura di riempimento corretta.

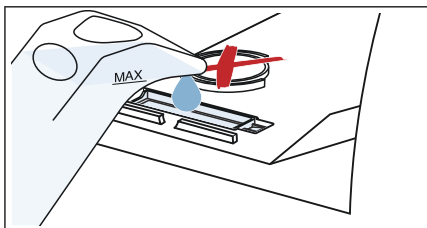

Attenzione!

L'apparecchio potrebbe essere sporco a causa della presenza della lanugine e potrebbe danneggiarsi a causa di depositi di impurità.

Il serbatoio Refresh deve essere riempito esclusivamente con acqua distillata. Non utilizzare acqua di condensa o additivi.

Avvertenza: Durante il ciclo di asciugatura sono consumati ca 450 ml di acqua distillata dal serbatoio Refresh. Se sono stati versati più di 700 ml di acqua distillata nell'apertura di riempimento e sul display non è stato cancellato , significa che l'acqua distillata non è stata versata nell'apertura giusta o che l'apparecchio non è allineato correttamente. Versare l'acqua distillata nell'apertura di riempimento corretta o allineare correttamente l'apparecchio.

6. Inserire nuovamente il contenitore dell'acqua di condensa nell'apparecchio fino a percepire uno scatto.

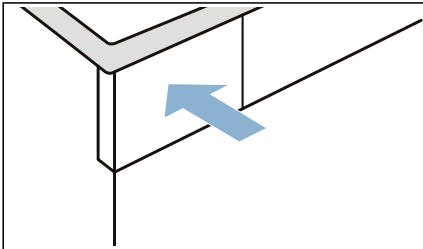

7. Premere **Avvio/Pausa** ►II.

Pulizia del filtro nel serbatoio Refresh

Il filtro nel serbatoio Refresh protegge il serbatoio stesso dallo sporco.

1. Estrarre il contenitore dell'acqua di condensa perpendicolarmente.

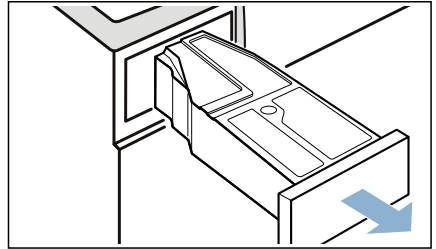

2. Rimuovere il filtro e lavarlo sotto l'acqua corrente oppure in lavastoviglie.

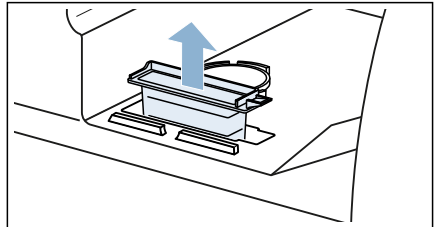

3. Ricollocare il filtro.

Attenzione!

L'apparecchio può danneggiarsi.

Azionare l'apparecchio solo con il filtro inserito.

4. Inserire nuovamente il contenitore dell'acqua di condensa nell'apparecchio fino a percepire uno scatto.

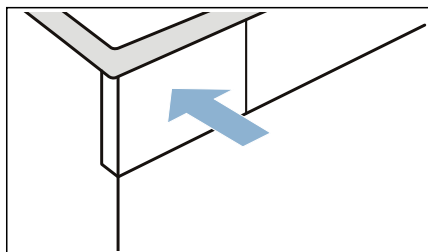

Pulizia dell'ugello vapore

Avvertenza: L'ugello vapore può otturarsi a causa di depositi, come ad es. calcare o lanugine.

1. Aprire l'oblò e rimuovere la copertura dell'ugello vapore con un cacciavite.

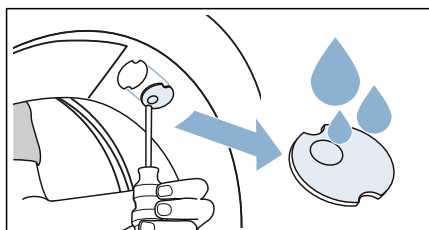

2. Pulire la copertura sotto l'acqua corrente.
3. Riposizionare la copertura nell'alloggiamento.



Convogliamento dell'acqua di condensa

Durante l'asciugatura nell'apparecchio è presente dell'acqua di condensa.

Mettere in funzione l'apparecchio con tubo di scarico collegato.

Se non viene impiegato alcun tubo di scarico, l'acqua di condensa dell'apparecchio viene convogliata nell'apposito contenitore. In questo caso il contenitore dell'acqua di condensa deve essere svuotato dopo ogni asciugatura ed eventualmente anche nel corso dell'asciugatura, se è già stato riempito.

Collegare il tubo di scarico come segue:

1. Estrarre gli accessori dal cestello.

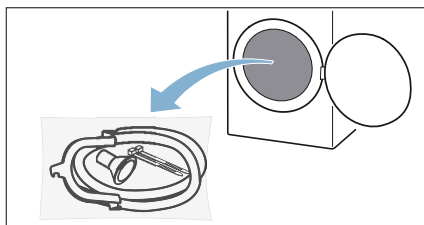

2. Togliere tutti i capi dal sacchetto.

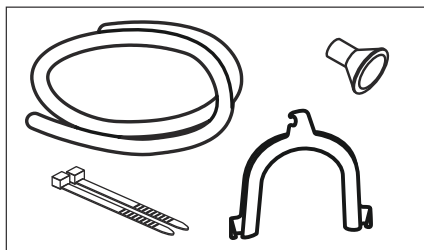

3. Staccare il tubo dell'acqua di condensa dal bocchettone.

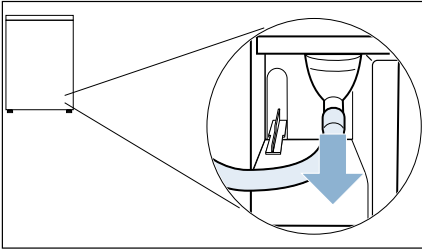

Avvertenza: Alla consegna dell'apparecchio il tubo flessibile è fissato al manicotto.

4. Portare il tubo dell'acqua di condensa in posizione di riposo.

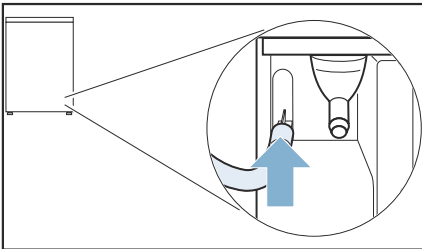

5. Prendere il tubo di scarico dagli accessori, infilarlo sul manicotto vuoto e spingere fino in fondo.

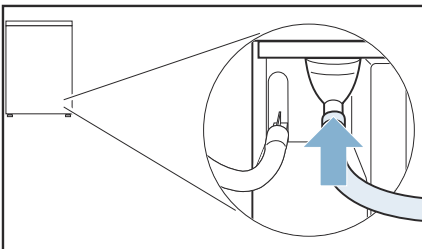

6. Fissare l'altro lato del tubo di scarico, a seconda della tipologia di allacciamento, con gli altri accessori.

Lavandino:

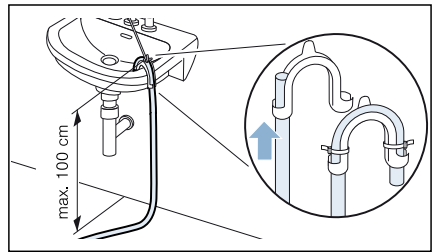

Sifone:

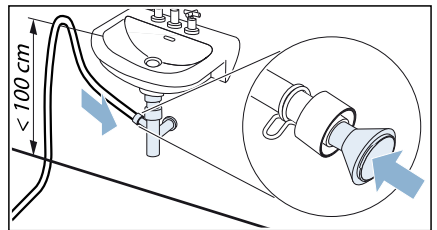

Assicurare il punto di raccordo con una fascetta stringitubo (area di serraggio 12-22 mm, reperibile nei negozi specializzati).

Scarico a terra:

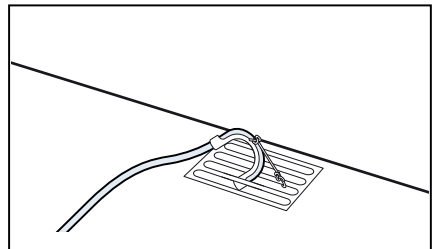

Attenzione!

Danni materiali a causa di una perdita o della fuoriuscita di acqua.

Ancorare il raccordo di scarico in modo appropriato per impedire che si sganci. Non comprimere il tubo di scarico. Differenza di livello tra la superficie di appoggio e lo scarico max. 100 cm.

Attenzione!

Può succedere che l'acqua stagnante venga aspirata dall'apparecchio provocando danni materiali.

Controllare che l'acqua defluisca rapidamente. Lo scarico non deve essere né tappato né otturato.

7. Estrarre il contenitore dell'acqua di condensa in orizzontale e svuotarlo.

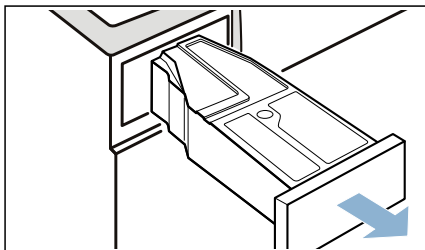

8. Capovolgere il contenitore dell'acqua di condensa con una rotazione di 180° e rimuovere il tappo inserito.

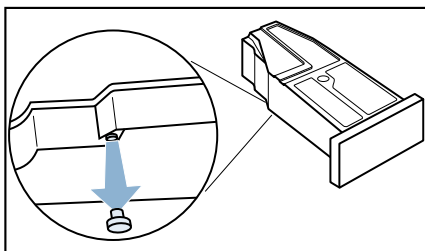

9. Ruotare nuovamente di 180° il contenitore dell'acqua di condensa e inserire il tappo nell'apertura posta sulla parte superiore del contenitore dell'acqua di condensa.

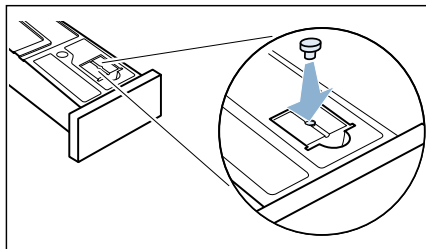

10. Estrarre il filtro dall'alloggiamento.

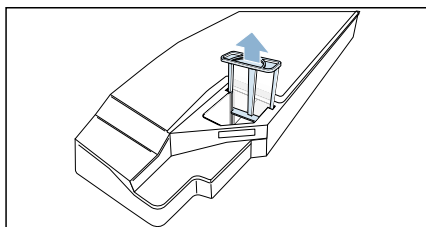

11. Inserire il filtro nell'incavo del contenitore dell'acqua di condensa.

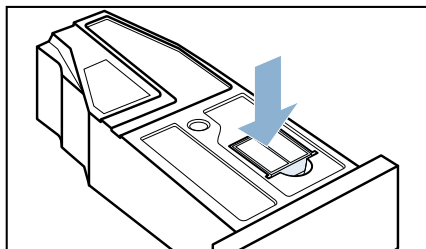

12. Inserire il contenitore dell'acqua di condensa fino all'arresto.

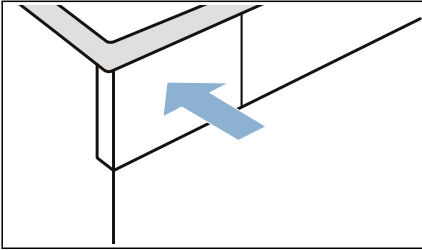

Ora l'acqua di condensa viene convogliata tramite il tubo di scarico nelle condutture o nel lavandino.

Avvertenza: Se si desidera convogliare nuovamente l'acqua di condensa nell'apposito contenitore, ripetere la procedura in ordine inverso.

Attenzione!

Danni materiali e all'apparecchio

Quando si convoglia l'acqua di condensa nel contenitore dell'acqua di condensa, è possibile che dal manicotto fuoriesca del liquido e provochi danni. Prima di mettere in funzione l'apparecchio, fissare il tubo flessibile al manicotto.



Pulizia e manutenzione

Pulizia dell'apparecchio



Avviso

Pericolo di morte!

L'apparecchio è alimentato a energia elettrica. Rischio di scosse elettriche in caso di contatto con componenti sotto tensione. Pertanto ricordarsi sempre di:

- Spegnerne l'apparecchio. Scollegare l'apparecchio dall'alimentazione (estrarre la spina).
- Non toccare mai la spina di alimentazione con le mani bagnate.
- Nel rimuovere la spina di alimentazione dalla presa, afferrare la spina stessa e mai il cavo di alimentazione, in caso contrario il cavo di alimentazione potrebbe subire danni.
- Non apportare nessuna modifica tecnica all'apparecchio o alle sue caratteristiche.
- Riparazioni e qualsiasi altro lavoro sull'apparecchio devono essere eseguiti unicamente dal nostro servizio di assistenza clienti oppure da un elettricista. Lo stesso vale per la sostituzione del cavo di alimentazione (quando necessario).
- È possibile ordinare cavi di alimentazione di ricambio dal nostro servizio di assistenza clienti.



Avviso

Pericolo di avvelenamento!

Si possono sprigionare fumi tossici a causa di detersivi contenenti solventi, ad es. sgrassatore. Non usare detersivi che contengono solventi.

⚠ Avviso

Rischio di scosse elettriche/danni materiali/ danni all'apparecchio!

Nel caso in cui penetri dell'umidità nell'apparecchio, potrebbe verificarsi un cortocircuito.

Non utilizzare un'idropulitrice, un pulitore a vapore, un'idropistola o una pistola a spruzzo per la pulizia dell'apparecchio.

Attenzione!

Rischio di danni materiali/danni all'apparecchio

Detergenti e pretrattanti per bucato (ad es. smacchiatori, spray di prelavaggio, etc) possono causare danni in caso di contatto con le superfici dell'apparecchio. Pertanto ricordarsi sempre di:

- Non far entrare in contatto tali detergenti con le superfici dell'apparecchio.
- Pulire l'apparecchio soltanto con acqua e un panno umido e morbido.
- Rimuovere immediatamente qualsiasi residuo di detersivo o spray o altri.

Pulizia del sensore dell'umidità

Avvertenza: Il sensore dell'umidità misura il grado di umidità della biancheria. Dopo un lungo periodo di funzionamento, si può depositare un sottile strato di calcare oppure residui di detersivo o additivo. Tali depositi vanno rimossi regolarmente, altrimenti vengono compromessi i risultati dell'asciugatura.

1. Aprire la porta.

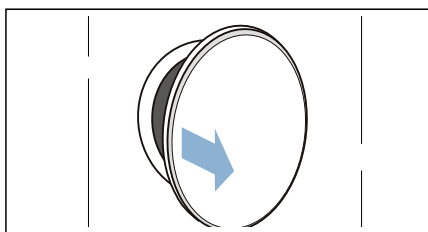

2. Pulire il sensore dell'umidità con una spugna leggermente ruvida.

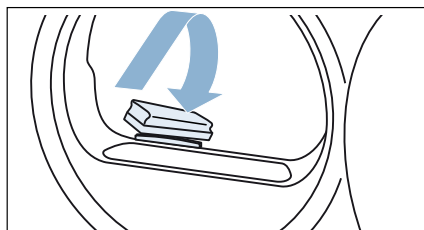

Attenzione!

Il sensore dell'umidità potrebbe danneggiarsi.

Il sensore dell'umidità è in acciaio inox. Non pulire il sensore di umidità con prodotti abrasivi e lana d'acciaio.

Pulire il filtro nel contenitore dell'acqua di condensa

Avvertenza: Il filtro nel contenitore dell'acqua di condensa pulisce l'acqua di condensa che viene utilizzata per la pulizia automatica dell'apparecchio.

1. Estrarre il contenitore dell'acqua di condensa perpendicolarmente.

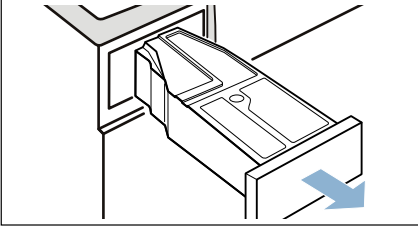

2. Eliminare l'acqua di condensa.
3. Estrarre il filtro.

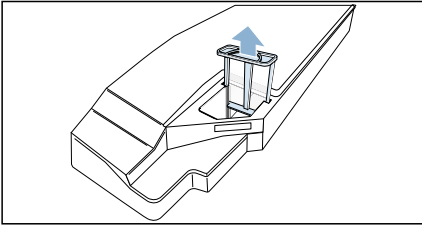

4. Lavare il filtro sotto l'acqua corrente calda oppure in lavastoviglie.
5. Inserire il filtro fino allo scatto.

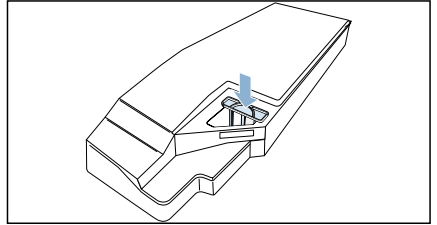





Attenzione!

In assenza di filtri, della lanugine può cadere all'interno dell'apparecchio e danneggiarlo.

Azionare l'apparecchio solo con il filtro inserito.

6. Inserire il contenitore dell'acqua di condensa finché non si innesta.

Avvertenze sul display

Anomalie	Causa/Rimedio
 sul display e l'asciugatura è stata interrotta.	<ul style="list-style-type: none"> ■ Svuotare il contenitore dell'acqua di condensa e inserire. → <i>Pagina 30</i> Premere Avvio/Pausa ►II. ■ Se è stato installato un tubo di scarico* opzionale, accertarsi che questo: sia correttamente collegato → <i>Pagina 38</i> sia posato senza essere piegato non sia bloccato oppure otturato, ad es. a causa di sedimentazioni
 sul display.	Eliminare la lanugine. → <i>Pagina 31</i> Premere Avvio/Pausa ►II.
 sul display.	Nessun guasto. Lo scambiatore di calore viene pulito automaticamente. Mentre è presente questa indicazione non estrarre il contenitore dell'acqua di condensa.
 sul display	Riempire con acqua distillata il serbatoio Refresh. → <i>Pagina 36</i> Premere Avvio/Pausa ►II.
Display spento e il tasto Avvio/Pausa ►II lampeggia.	Nessun guasto. La modalità di risparmio energetico è attiva .
* in funzione dell'allestimento dell'apparecchio o degli accessori disponibili	

Avvertenza: Se non si riesce a eliminare autonomamente un'anomalia spegnendo e accendendo l'apparecchio, rivolgersi al Servizio di assistenza clienti. → *Pagina 51*

Guida per l'apparecchio

Anomalia	Causa/Rimedio
L'apparecchio non si avvia.	Controllare la spina di rete e i fusibili.
Formazione di pieghe.	<ul style="list-style-type: none"> ■ Le pieghe si formano quando viene superata la quantità di carico o viene scelto un programma non adatto al tipo di indumento. Nella tabella dei programmi si trovano tutte le informazioni necessarie. → <i>Pagina 23</i> ■ Estrarre il bucato dal cestello subito dopo l'asciugatura. La permanenza nel cestello, infatti, potrebbe causare la formazione di pieghe.
Fuoriuscita d'acqua.	È possibile che l'apparecchio non sia in piano. Mettere in piano l'apparecchio. → <i>Pagina 14</i>
Il programma non si avvia.	<p>Assicurarsi che:</p> <ul style="list-style-type: none"> ■ lo sportello è chiuso. ■ Sicurezza bambini 3 sec. sia disattivato ■ Non è stato premuto il tasto Avvio/Pausa ►II. <p>Avvertenza: Se è stato impostato un posticipo del programma mediante Fine fra, il programma si avvia in un secondo momento.</p>
La durata del programma visualizzata varia durante la fase di asciugatura.	Nessun guasto. Il sensore dell'umidità rileva l'umidità residua nella biancheria e adatta di conseguenza la durata del programma (tranne che per i programmi a tempo).
La biancheria non è abbastanza asciutta o è ancora troppo umida.	<ul style="list-style-type: none"> ■ Al termine del programma, la biancheria calda al tatto sembra più umida di quanto non lo sia in realtà. Allargare la biancheria e lasciarla raffreddare. ■ Adattare il risultato di asciugatura oppure aumentare il grado di asciugatura. A parità di temperatura, ciò allunga la durata del programma di asciugatura. ■ Scegliere un programma a tempo per continuare l'asciugatura della biancheria ancora umida. ■ Scegliere un programma a tempo per una quantità di carico minore. ■ Non superare la quantità di carico massima indicata per un programma. → <i>Pagina 23</i> ■ Pulire il sensore dell'umidità nel cestello. Sul sensore può crearsi uno strato sottile di calcare o possono depositarsi residui di detersivo o additivo, che ne compromettono il funzionamento. → <i>Pagina 42</i> ■ L'asciugatura è stata interrotta a causa di un'interruzione di corrente oppure del fatto che il contenitore dell'acqua di condensa è pieno o che il tempo di asciugatura massimo è stato superato. <p>Avvertenza: Leggere anche i consigli in merito alla biancheria → <i>Pagina 27</i>.</p>
Tempo di asciugatura troppo lungo.	<ul style="list-style-type: none"> ■ L'apparecchio può essere sporco di lanugine. Ciò causa un tempo di asciugatura prolungato. Eliminare la lanugine. → <i>Pagina 31</i> ■ Un ingresso aria sull'apparecchio ostruito o non liberamente accessibile, può aumentare il tempo di asciugatura. Tenere libera la griglia di raffreddamento. ■ Se la temperatura ambiente è inferiore a 15°C e maggiore di 30°C, è possibile che si prolunghi il tempo di asciugatura. ■ Un'insufficiente circolazione d'aria nell'ambiente può far aumentare il tempo di asciugatura. Arieggiare sufficientemente l'ambiente.

L'umidità nell'ambiente aumenta.	Arieggiare sufficientemente l'ambiente.
Il programma di asciugatura viene interrotto.	Se il programma di asciugatura si interrompe per l'assenza di corrente, riavviare il programma oppure estrarre la biancheria e allargarla.
Rumori insoliti durante l'asciugatura.	Durante la pulizia automatica dello scambiatore di calore si percepiscono rumori. Questi rumori, però, non sono indizio di un malfunzionamento dell'apparecchio.
Nonostante l'asciugatura, l'apparecchio risulta freddo al tatto.	Nessun guasto. L'apparecchio con la pompa di calore asciuga efficacemente a basse temperature.
Durante il riempimento del serbatoio Refresh l'acqua fuoriesce.	È possibile che il filtro nel serbatoio Refresh sia intasato da depositi. Pulire il filtro. → <i>Pagina 37</i>
Presenza di acqua residua nel contenitore dell'acqua di condensa, nonostante l'apparecchio sia collegato al tubo di scarico*.	Se il tubo di scarico opzionale è installato, resta dell'acqua residua nel contenitore per l'acqua di condensa a causa della funzione di autopulizia dell'apparecchio.

* in funzione dell'allestimento dell'apparecchio o degli accessori disponibili

Avvertenza:

Se non si riesce a eliminare autonomamente un'anomalia spegnendo e accendendo l'apparecchio, rivolgersi al Servizio di assistenza clienti. → *Pagina 51*



Trasporto dell'apparecchio

⚠ Avviso

Rischio di lesioni/danni materiali/ danni all'apparecchio!

Se si afferra un qualsiasi componente sporgente dell'apparecchio (ad es. l'oblò dell'apparecchio) per sollevarlo o spostarlo, tali componenti possono rompersi e causare lesioni.

Non afferrare alcun componente sporgente dell'apparecchio per spostarlo.

⚠ Avviso

Pericolo di lesioni!

- L'apparecchio è molto pesante. Il suo sollevamento può provocare lesioni. Non sollevare l'apparecchio da sé.
- L'apparecchio ha bordi affilati che possono provocare tagli alle mani. Non afferrare l'apparecchio dai bordi affilati. Indossare guanti di protezione per sollevarlo.

Preparare l'apparecchio al trasporto come segue:

1. Estrarre il contenitore dell'acqua di condensa in orizzontale e svuotarlo.

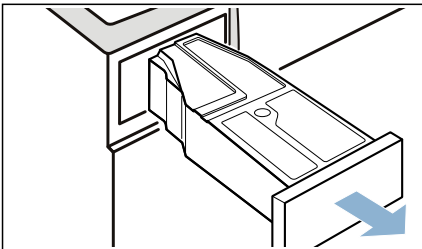

2. Inserire nuovamente il contenitore dell'acqua di condensa nell'apparecchio fino a percepire uno scatto.

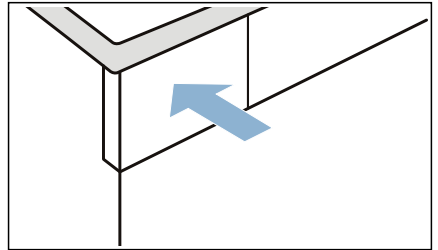

3. Premere su **Ⓢ** per accendere l'apparecchio.

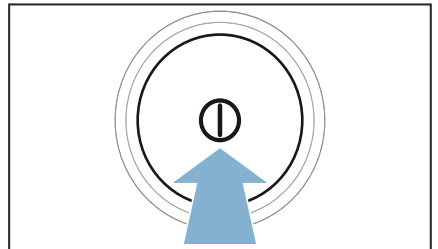

4. Selezionare un programma qualsiasi.

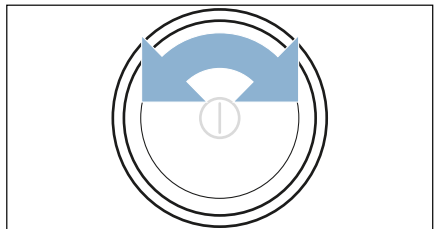

it Trasporto dell'apparecchio

5. Premere su **Avvio/Pausa ▶**.

6. Attendere 5 minuti.

L'acqua di condensa viene scaricata.

7. Svuotare nuovamente il contenitore dell'acqua di condensa.

8. Se installato, rimuovere il tubo flessibile di scarico dal lavandino, dal sifone o dal tombino.

→ *Pagina 38*

Attenzione!

Ancorare il tubo flessibile di scarico in modo da impedire che si sganci.

Non comprimere il tubo di scarico.

9. Spegnere l'apparecchio.

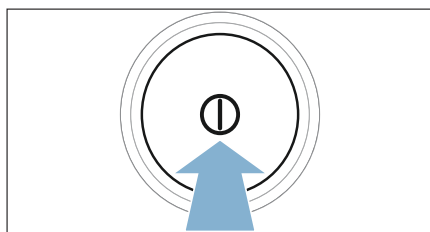

10. Staccare l'apparecchio dalla rete elettrica.

Adesso l'apparecchio è pronto per essere trasportato.

Attenzione!

Danni materiali e all'apparecchio

Nonostante lo scarico, nell'apparecchio c'è ancora dell'acqua residua. L'acqua residua può defluire e causare danni materiali.

Trasportare l'apparecchio in posizione verticale.



Valori di consumo

Tabella dei consumi

Programma	Velocità a cui è stata centrifugata la biancheria (in giri/min)	Durata** (in min)		Consumo di energia** (in kWh)	
Cotone		9 kg	4,5 kg	9 kg	4,5 kg
Cotone Normale	1400	204	126	1,91	1,06
	1000	226	131	2,12	1,20
	800	251	161	2,35	1,37
Stirat. con ferro	1400	138	83	1,36	0,84
	1000	164	99	1,62	0,98
	800	190	115	1,88	1,17
Sintetici		3,5 kg		3,5 kg	
Cotone Normale	800	55		0,51	
	600	71		0,66	

* Impostazione del programma secondo l'EN61121 in vigore, con l'utilizzo di un tubo di scarico esterno.
 ** I valori possono discostarsi da quelli indicati in base al tipo di indumento, alla biancheria da asciugare, all'umidità residua dell'indumento, al grado di asciugatura impostato, alla quantità del carico, alle condizioni ambientali e all'attivazione delle funzioni supplementari.

Programma più efficiente per capi in cotone

Il seguente "Programma cotone standard" (contrassegnato da) è adatto all'asciugatura di biancheria in cotone con un grado di umidità normale ed è il più efficiente, per quanto concerne il consumo di energia combinato, per l'asciugatura di biancheria in cotone umida.

Programmi standard per cotone in conformità all'attuale regolamento UE 932/2012

Programma + risultato d'asciugatura	Carico (in kg)	Consumo d'energia (in kWh)	Durata del programma (in min)
Cotone + Cotone Normale	9/4,5	2,12/1,20	226/131

Impostazione del programma per i test e l'etichettatura energetica secondo la direttiva 2010/30/UE



Dati tecnici

Dimensioni:

85 x 60 x 60 mm

(altezza x larghezza x profondità)

Peso:

57 kg (a seconda del modello)

Allacciamento alla rete elettrica:

Tensione di rete 220 - 240 V, 50Hz

Corrente nominale 10 A

Potenza nominale max. 1000 W

Massima quantità di carico:

9 kg

Potenza assorbita ad apparecchio

spento:

0,10

Potenza assorbita ad apparecchio non

spento:

0,10

Illuminazione interna del cestello*

Temperatura ambiente:

5 - 35°C



Smaltimento



Smaltire l'imballaggio e l'apparecchio secondo le normative ambientali vigenti. Questo apparecchio è contrassegnato conformemente alla Direttiva europea 2012/19/UE sui rifiuti di apparecchiature elettriche ed elettroniche (waste electrical and electronic equipment - WEEE). Tale direttiva definisce il quadro normativo valido a livello europeo per la raccolta e il riciclaggio degli apparecchi dismessi.

Lo scambiatore di calore dell'apparecchio contiene il gas fluorurato a effetto serra in un dispositivo chiuso ermeticamente.

Gas a effetto serra:	R134a
Capacità: (kg):	0,220
GWP totale (tCO ₂):	0,315

* in funzione dell'allestimento dell'apparecchio



Servizio di assistenza clienti

Se non si riesce a eliminare autonomamente un'anomalia spegnendo e accendendo l'apparecchio, rivolgersi al servizio di assistenza clienti. → Elenco dei centri di assistenza clienti allegato o copertina

Troviamo sempre la soluzione adatta, evitando di coinvolgere un tecnico quando non è strettamente necessario.

Preghiamo di indicare al servizio di assistenza clienti il codice prodotto (cod. E) e il numero di fabbricazione (FD) dell'apparecchio.

E-Nr. _____	FD _____
-------------	----------

Codice prodotto (E)	Codice prodotto
FD	Numero di fabbricazione

*A seconda del modello, questi dati si trovano:

sul lato interno dell'oblò*/sullo sportello di servizio aperto* e sul retro dell'apparecchio.

Fidatevi della competenza del costruttore.

Rivolgetevi a noi. Così è garantito che la riparazione viene eseguita da tecnici qualificati del servizio di assistenza clienti, che dispongono dei ricambi originali.

Ordine di riparazione e consulenza in caso di guasti

I 800 018346 (Linea verde)

CH 0848 840 040

I dati di contatto di tutti i paesi sono reperibili nell'elenco dei centri di assistenza clienti allegato.

BSH Hausgeräte GmbH

Carl-Wery-Straße 34

81739 München

GERMANY

siemens-home.bsh-group.com

Prodotto da BSH Hausgeräte GmbH in quanto licenziatario del marchio di Siemens AG



9001302445 (9703)