



SIEMENS

滾筒式乾衣機

WT46G400HK

siemens-home.bsh-group.com/welcome

zh-hk使用暨安裝說明書

Register
your
product
online

您的全新滾筒式乾衣機

非常感謝您選擇 Siemens 品牌的滾筒式乾衣機。

請您花幾分鐘的時間閱讀本使用安裝說明書，了解您的滾筒式乾衣機各項優異的功能。

每台滾筒式乾衣機出廠前，皆接受嚴格的功能檢驗，力求符合本品牌 Siemens 對零故障高品質的堅持。

有關更多產品、配件、零件以及各項服務的詳細資訊，請至本公司網站 www.siemens-home.bsh-group.com 或聯絡我們的客服中心。

本使用安裝說明書內若提及多個不同的機型，將於相關部分說明其差異。



開始操作前，請務必詳細閱讀本使用安裝說明書！

圖示規則

⚠ 警告！

此由符號和警語所組合的標示代表有潛在的危險狀況。若未加留意，可能導致死亡或受傷。

注意！

此警語代表有潛在的危險狀況。若未加留意，可能導致受傷或破壞環境。

說明 / 小技巧

機台最佳使用方式以及其他實用資訊的相關說明。

















1. 2. 3. / a) b) c)

處理過程會以數字或字母表示。

■ / -

列舉項目會以小方塊或破折號表示。

目錄

 用途	4	 程序和按鍵	19
 安全說明	4	程序	19
兒童 / 人員 / 寵物	4	按鍵	21
安裝	5	 操作機台	22
操作	6	放入衣物，然後啟動乾衣機	22
清潔 / 維護	8	設定程序	22
 環境保護	9	開啟程序	22
包裝 / 舊機台	9	程序過程	22
節能說明	9	變更程序或繼續加入衣物	22
 安裝與連接	10	終止過水程序	22
產品送運內容	10	程序結束	23
安裝乾衣機，並連接電源	10	取出衣物，並關閉乾衣機	23
選購配件	11	清潔棉絮濾網	23
運送和防凍	11	清空冷凝水容器	24
 排出冷凝水	12	 訊號設定	24
 簡要說明	14	 清潔	25
 認識設備	15	清潔乾衣機和操作面板	25
乾衣機	15	清潔熱交換器	25
操作面板	16	清潔濕度感應器	26
顯示面板	17	 如何處理故障？	27
 衣物	18	 客戶服務	29
衣物準備	18	 耗值	30
衣物分類標準	18	消耗值表	30
		 技術資料	31

用途

- 本產品僅限於家居中使用。
- 請勿在結霜和 / 或戶外環境安裝或使用本電器。如果內部殘留的水分結冰，可能會令電器受損。如果水管結冰，可能會裂開或爆裂。
- 本電器僅適用於烘乾或整理家用衣物，其中包含已清洗並適合滾筒烘乾的衣物（請參閱衣物上的洗滌標籤）。禁止將本電器用於其他用途。
- 本產品僅適用於最高海拔 4000 米以下的地區。

啟動電器前：

檢查電器外觀是否受損。若有受損，請勿啟動電器。如有任何問題，請聯絡您的專業代理商或我們的客戶服務中心。

請詳細閱讀並遵守操作和安裝說明，以及電器所附的其他資訊。

請保留文件供日後參考或交給下一位持有人。

安全說明

以下安全資訊與警告可以保護您免於受傷，同時避免您周遭的物品受損。

在安裝、保養、清潔和操作電器時，應採取安全措施並保持警惕。

兒童 / 人員 / 寵物

警告 致命風險！

由兒童或無法評估風險的人員使用，可能會導致受傷，或造成生命危險。因此請注意：

- 8 歲以上的兒童，身體、知覺或精神有障礙者，以及欠缺使用本電器經驗和知識者，必須在負責其安全人員的監督下或了解設備安全及相關潛在危險的人員指導下才可使用本電器。
- 兒童不可將本電器當作玩具。
- 不得讓兒童在無人監督下進行電器的清潔與維護。
- 必須確保 3 歲以下孩童遠離電器。
- 在無人看管的情況下，切勿讓兒童或無法評估風險的人員靠近電器。

⚠ 警告**致命風險！**

兒童可能會將自己反鎖在電器中，而造成生命危險。

- 切勿將電器安裝在門後，因為機門可能會受到阻擋或無法完全開啟。
- 當電器已達使用年限，請將插頭拔掉並剪斷電源線，然後破壞電器的門鎖。

⚠ 警告**窒息風險！**

若兒童將膠膜或包裝袋當作玩具，可能會導致兒童被這些材料裹住，甚至導致窒息。請將包裝袋及膠膜放在兒童無法觸及之處。

⚠ 警告**中毒風險！**

若喝下洗衣劑和衣物護理產品，可能會導致中毒。若意外吞食，請盡速求醫。請將洗衣劑與護理產品放在兒童無法觸及之處。

⚠ 警告**眼睛或皮膚刺激！**

接觸洗衣劑或護理產品可能會導致眼睛或皮膚過敏或發炎。如果眼睛或皮膚與洗衣劑 / 護理產品直接接觸，請立即用水徹底沖洗。請將洗衣劑與護理產品放在兒童無法觸及之處。

安裝**⚠ 警告****電擊 / 火災 / 材質受損 / 電器損壞的風險！**

若電器未妥善安裝，可能會造成危險。請務必確認：

- 電源插座的主電壓必須符合電器識別銘牌上的額定電壓。連線負載和所需的保險絲保護資訊都註明在識別銘牌上。
- 本電器僅可透過已正確安裝、經過國家認證且已接地的插座連接。
- 主電源插頭和接地插座相符，而且接地系統已正確安裝。
- 電線的截面積大於規定。
- 電源插頭位於可接觸的地方。
- 如果使用漏電保護器，請選擇含下列標誌的產品：。只有此標誌可以確保漏電斷路器符合所有適用的法規。

⚠ 警告**電擊 / 火災 / 材質受損 / 電器損壞的風險！**

若電器的電源線損壞或遭修改，可能會造成電擊、短路或因過熱造成火災。不可扭曲、擠壓、修改電源線或接觸熱源。

⚠ 警告**火災 / 材質受損 / 電器損壞的風險！**

使用延長線或多孔插座可能會因過熱造成火災或短路。請直接將電器連接到正確安裝的接地插座。切勿使用延長線、多孔插座或分接器。

警告

受傷 / 材質受損 / 電器損壞的風險！

- 電器運作時可能會震動或移動，造成人員受傷或材質受損。
電器應置於乾淨、平坦而堅固的表面，使用氣泡水平儀檢查並以螺牙腳座調整。
- 若未採用正確的堆疊方式將電器安裝在洗衣機上方，可能會令人員受傷、材質受損和 / 或電器損壞。
如果要將電器安裝在洗衣機上方，洗衣機的深度和闊度必須和本電器相同，並使用適當的連接組件固定。→ 頁 11
電器必須使用連接組件固定。禁止使用其他方式堆疊電器。
- 若握住電器突出的部件（例如機門）來抬起和移動電器，可能會造成部件斷裂而造成受傷。
請勿握住電器突出的部件來移動電器。

警告

受傷風險！

- 此電器具有一定的重量。試著抬起可能會造成受傷。
請勿試圖抬起電器。
- 手可能會被電器尖銳的邊緣割傷。
請勿握住電器尖銳的邊緣。需要抬起電器時，請戴上保護手套。
- 若水管和主電源線未確實固定，可能讓人絆倒並造成受傷。
將水管和主電源線確實固定，如此才不會造成人員絆倒。

操作

警告

火災 / 爆炸風險！

若衣物曾接觸溶劑、油料、蠟、除蠟劑、油漆、油脂或去漬劑等，在烘乾時可能會燃點，甚至產生爆炸。請特別注意：

- 使用機器烘乾上述衣物之前，請先用溫水徹底清洗一次。
- 若上述衣物尚未清洗，請勿使用本電器烘乾。
- 若衣物曾使用化學藥劑清潔，請勿以本電器烘乾。

警告

火災 / 爆炸風險！

- 若濾網上有殘留物，殘留物在烘乾時可能會燃點，電器甚至會起火或爆炸。
請定期清潔棉絮濾網。
- 某些物件在烘乾時可能會燃點，電器甚至會起火或爆炸。
將打火機和火柴從衣物的口袋中取出。
- 在電器周圍的空氣中若有煤灰或麵粉可能會造成爆炸。
請確認電器運作時周圍保持清潔。

⚠ 警告**火災 / 材質受損 / 電器損壞的風險！**

若在烘乾程序完成前就結束程序，衣物可能會因無法充分冷卻而起火，或造成材質受損或電器損壞。

- 在最後一部分的烘乾程序中，滾筒內的衣物將不再加熱。這樣可確保衣物保持在不會受損的溫度下。
- 除非您想立刻取出並攤開散熱，否則請勿在烘乾程序尚未結束前關閉電器。

⚠ 警告**中毒風險 / 材質受損！**

冷凝水並非可飲用的水，並可能已受棉絮污染。受到污染的冷凝水對健康有害，而且會造成損害材質。
請勿飲用或再利用。

⚠ 警告**中毒風險！**

含有溶劑的清潔劑可能會產生有毒氣體。
請勿使用含有溶劑的清潔劑。

⚠ 警告**受傷風險！**

- 若依靠或坐在開啟的機門上，可能會令電器翻覆而造成受傷。請勿依靠或坐在開啟的機門上。
- 若攀爬到電器上，可能會令工作台斷裂而造成受傷。請勿攀爬到電器上。

- 若在滾筒轉動時碰觸，將會讓手受傷。
請等到滾筒停止轉動。

⚠ 警告**燙傷風險！**

操作時，電器後面板向外的一面會變得非常燙。
切勿觸摸電器後面板的高溫表面，並確保孩童遠離電器。

**注意！****材質受損 / 電器損壞**

- 若衣物量超過電器的最大負載量，電器可能無法正常運作，亦可能損害材質或損壞電器。請勿超過烘乾衣物的最大負載量。請遵守每個烘乾程序的最大衣物負載量。→ 頁 19
- 若在沒有安裝棉絮網（或是棉絮濾網、棉絮容器，視乎電器規格而定）、棉絮網不完整或破損時操作電器，可能會損壞電器。
請勿在棉絮網破損或尚未妥善安裝時操作電器。
- 電器運作時，進氣口可能會吸入如頭髮或棉絮等輕盈物件。必須確保這些物件遠離電器。
- 若將泡綿和發泡橡膠放入電器中烘乾，會造成變形或融化。請勿在電器中烘乾含泡綿或發泡橡膠的衣物。

- 若在電器中倒入錯誤用量的洗衣劑或清潔劑，可能會損害材質或損壞電器。請依照製造商說明使用洗衣劑 / 護理產品 / 清潔劑或柔順劑。
- 若電器過熱時可能無法正常運作，亦可能損害材質或損壞電器。請確認運作時電器的進氣口保持暢通，電器所在位置通風良好。

清潔 / 維護

警告 致命風險！

本設備為電力驅動。接觸帶電零件或會導致觸電。請特別注意：

- 關閉電器，切斷電器電源（拔掉插頭）。
- 請勿以潮濕的手握住電源插頭。
- 從插座上拔下插頭時，切勿拉扯電線而是握住插頭本體，否則可能令電線受損。
- 請勿對電器或其功能進行任何技術上的修改。
- 電器的維修或其他工作應由客戶服務中心或電工進行。相同規則也適用於更換主電線（若有需要）。
- 您可以向我們的客戶服務中心訂購主電線。

警告 中毒風險！

含有溶劑的清潔劑可能會產生有毒氣體。
請勿使用含有溶劑的清潔劑。

警告 電擊 / 材質受損 / 電器損壞的風險！

若濕氣進入電器，可能會造成短路。
清潔電器時，切勿使用高壓清洗機、蒸氣清潔器、水管或噴槍沖洗。

警告 受傷 / 材質受損 / 電器損壞的風險！

使用其他品牌的零件或配件十分危險，可能會造成受傷、材質受損或電器損壞。
基於安全考量，僅可使用原廠零件及配件。

注意！ 材質受損 / 電器損壞

如果清潔劑和衣物預處理劑（例如去污劑、預洗噴潔劑等）與電器表面接觸，可能會導致電器損壞。請特別注意：

- 避免此類溶劑與電器表面接觸。
- 只能使用水及軟布清潔電器。
- 立刻清除所有殘餘的清潔劑、噴霧或其他殘留物。



環境保護

包裝 / 舊機台



請以環保方式棄置包裝。
此設備根據歐盟關於使用過的電器及電子產品的指令 2012/19/EU (使用過的電器及電子產品 - WEEE) 貼有相關標籤。
該指引訂明了歐盟範圍內舊電器退還及回收的框架。

節能說明

- 烘乾前先將衣物脫水。較乾燥的衣物可縮短乾衣時間，並減少能源消耗。
- 烘乾機內的衣物量以最高裝載量為限。
提示：請勿超過程序的最高裝載量，以免乾衣時間延長及能源消耗增加。
- 請保持空間通風及乾衣機入氣口暢通，以確保空氣流通。
- 每次乾衣後，請清潔棉絮濾網。如果棉絮濾網髒污，會令乾衣時間延長、能源消耗增加。
- **節能模式：**如有一段時間不操作洗衣機，請在程序開始前及程序結束後自動關電，以此節省能源。顯示區和顯示燈會在數分鐘後熄滅，且開始按鍵閃爍。若要啟動照明，可選擇任何一個按鍵、打開或關上乾衣機門、旋轉程序旋鈕。

安裝與連接

產品送運內容

- 乾衣機
- 使用暨安裝說明書
- 羊毛織物專用籃 *
- 冷凝水排水 *

* 視乎機種而定

安裝乾衣機，並連接電源

警告

生命的危險！

乾衣機有連接電源，因此可能有觸電的危險。

- 請檢查乾衣機，是否有肉眼可見的損壞。切勿使用已受損的乾衣機。
- 請確保連接電源的電壓與銘牌上所標示的電壓一致。
- 僅可使用含有符號  的漏電保護斷路器。
- 請確保電源線沒有彎折、夾住，或者與熱源或尖銳物的邊緣相接觸。

警告

兒童可能把自己關進乾衣機內，而有生命的危險。！

請勿將乾衣機安裝在門後或滑門後方，否則可能使乾衣機機器門無法開啟或受阻。

注意！

受傷的危險

- 乾衣機重量非常重，抬起時可能會受傷。請勿嘗試獨自抬起乾衣機。
- 您的雙手可能會被乾衣機鋒利的邊緣割傷。請勿握住乾衣機鋒利的邊緣。
- 抬起或移動乾衣機時，突出的零件可能會斷裂。請勿握住突出的零件移動乾衣機。

注意！

乾衣機或織物的損壞

- 請檢查乾衣機是否因搬運而受損。請勿使用受損的乾衣機。
- 乾衣機內的殘留水可能結霜並損壞乾衣機。請勿將乾衣機安裝在可能結霜的房間。

安裝時請注意：

- 將乾衣機置於乾淨、平坦且穩固的平面上。
- 可隨時接觸到插頭。
- 乾衣機的進氣口應保持暢通且通風良好。
- 保持乾衣機周圍環境整潔，以及
- 使用螺紋腳校準乾衣機的水平。

提示：使用水平儀檢查機器的水平，必要時，請校準。轉動螺紋腳調整機器的高度。乾衣機所有四個支腳皆應固定在地面上。

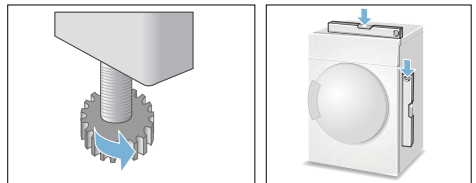

不正確的校準可能造成乾衣機出現噪音、引發震動以及滾筒異常的轉動。

提示：若對機器有任何疑問，請聯絡專業的技術人員。

選購配件

如需購買選購配件* 歡迎向售後服務中心訂購：

- **洗衣機乾衣機疊放安裝組件：**
如闊度及深度相同，乾衣機可安裝在合適的洗衣機上方以節省空間。
乾衣機必須使用安裝組件固定在洗衣機上。
包括可拉出台面的訂購編號：
WZ20400；
不包括可拉出台面的訂購編號：
WZ11410。
- **平台：**
使用此平台架高乾衣機，方便放入或取出衣物。
您可使用附在底座抽屜內的衣物籃搬運衣物。
訂購編號：**WZ20500**。
- **羊毛衣物籃：**
在羊毛衣物籃內烘乾羊毛衣物、運動鞋或毛絨玩具。
訂購編號：**WZ20600**。

運送和防凍

若要倒掉冷凝水容器的水：

1. 使用程序旋鈕選擇任何程序。
2. 按下 Start (啟動) 按鈕。
3. 等待 5 分鐘。
提示： 冷凝水隨即排出。
4. 再次倒掉冷凝水容器中的水。
5. 關閉乾衣機。

注意！

乾衣機內的殘留水分可能會漏出並損害材質。

搬運時保持乾衣機直立。

* * 視乎型號而定

排出冷凝水

烘乾衣物會令水分在電器內部凝結。

操作電器時，必須確定排水管已接上。

若電器沒有連接排水管，電器內部凝結的水分会流入冷凝水容器中。此時必須在每次烘乾衣物後清空冷凝水容器，冷凝水容器若在烘乾完成前已滿，也必須清空。

按照以下指示連接排水管：

1. 從乾衣機滾筒取出所有配件。

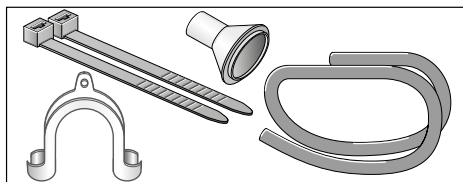

2. 乾衣機出廠時，將冷凝水排到冷凝水容器的水管會固定在連接部位。
3. 從套管拆除冷凝水管。

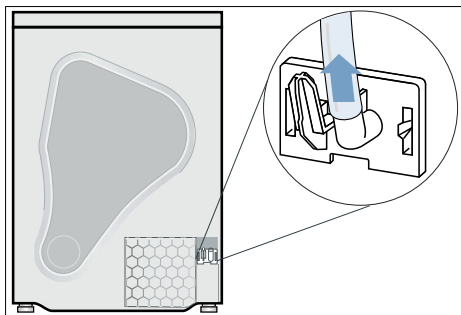

4. 將冷凝水管裝在「駐留」位置。

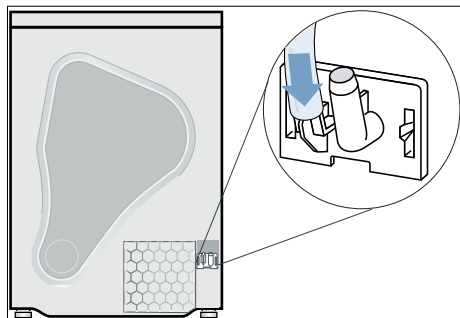

5. 從配件取出排水管，並將它固定在連接部位。

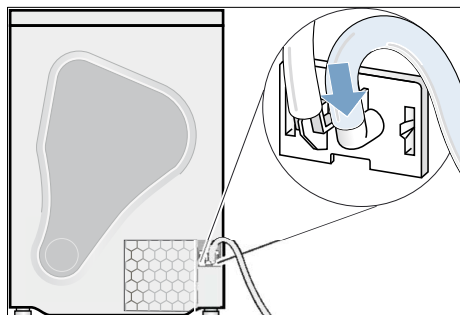

6. 使用餘下的配件 (A、B 或 C) 固定排水管的尾端 (視乎連接類型而定)。

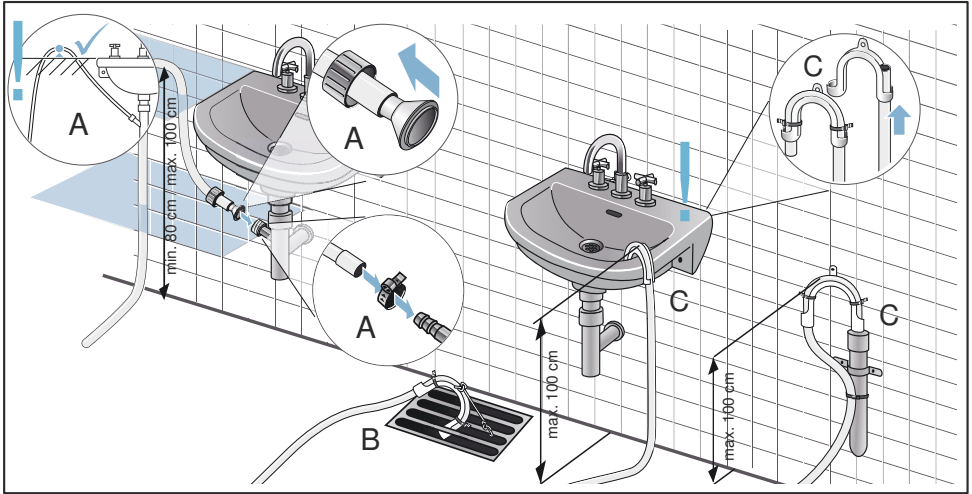

注意!

累積的水分可能會回流到乾衣機內，令材質受損。

確認洗臉盆排水的速度是否夠快。排水孔沒有封閉或阻塞。

注意!

因漏水或排水令材質受損。

固定排水軟管，確保其不會滑出或鬆脫。切勿扭曲排水管。使用虹吸管排水時，請確認安裝位置與排水裝置的高度差異介乎 100 厘米到 80 厘米之間。

您可以透過排水管讓冷凝水排放到污水系統或洗臉盆中。

提示：

若要將冷凝水改回排放至冷凝水容器，請執行相反的步驟。

簡要說明

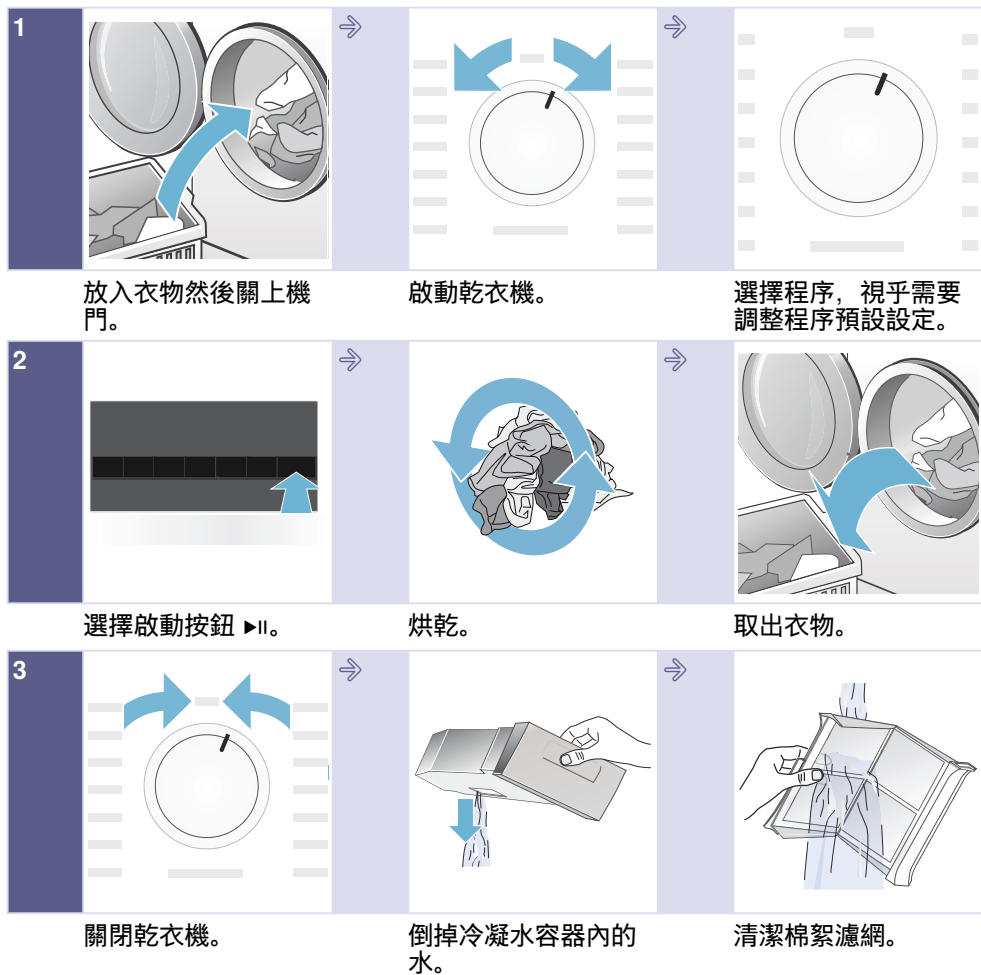

 認識設備

乾衣機

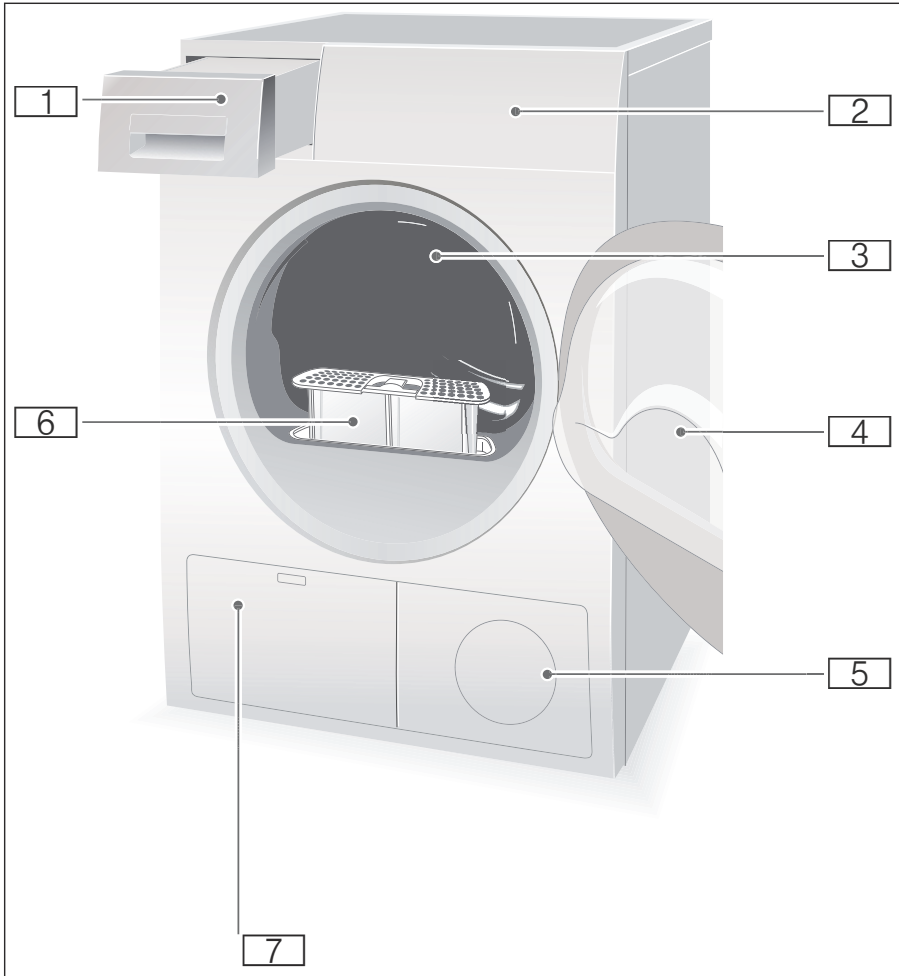

- 1 冷凝水容器
- 2 控制和顯示面板
- 3 滾筒內部照明（視乎型號而定）
- 4 乾衣機門
- 5 進氣口
- 6 棉絮濾網
- 7 熱交換器

操作面板

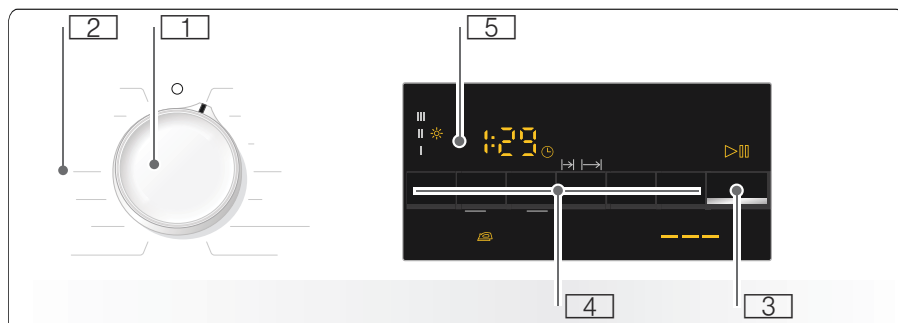

- 1 使用程序旋鈕啟動或關掉乾衣機，或選擇程序。
- 2 程序 → 頁 19。
- 3 **Start（啟動）** 按鈕用於啟動或中斷程序 → 頁 21。
- 4 按鈕 → 頁 21。
- 5 顯示面板及按鈕 → 頁 17。

顯示面板

顯示面板上的按鈕

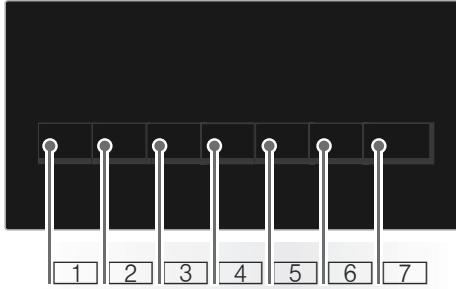

- 1 選擇烘乾程度。
- 2 選擇烘乾時間。
- 3 選擇 Ready in (預定) 時間。
- 4 選擇 Anti-Crease (防皺)。
- 5 選擇 Low-Heat Drying (低溫烘乾)。
- 6 切換訊號音關啟或關閉。
- 7 選擇 Start/Pause (啟動 / 暫停)。

有關所有按鈕的說明可參閱 → 頁 21 起。

顯示面板



- ☑ 「Anti-Crease」(防皺) 已選擇。
- | ✨ 加強烘乾程度。
- 🕒 已選擇定時程序。
- 🕒 已選擇「Ready in」(預定) 時間。
- 🔑 已選擇兒童安全鎖。
- 🌀 已選擇脫水速度。
- 🌿 已選擇低溫烘乾。
- 🔊 訊號聲啟動。
- ▶|| Start (啟動) 或 Pause (暫停) 已選擇。
- 3h 「Ready in」(預定) 時間已選擇時，程序將會在設定的小時數後啟動。
- 1:27 程序預計所需時間，以小時：分鐘為單位。
- 🔊 🗨️ 🗨️ ✨ End - P - 程序進度：烘乾；熨燙烘乾；儲藏烘乾；防皺；結束與暫停。
- 🗨️ 清空冷凝水容器內的水；
→ 頁 24。
- 🗨️ 清潔棉絮濾網； → 頁 23。

衣物

衣物準備

警告

爆炸和火災的危險！

請從織物口袋中取出 打火機和火柴盒。

注意！

否則可能造成乾衣機滾筒和 織物的損壞。

請將織物口袋中的所有 物品取出，並注意以下事項：

- 將布面腰帶、圍裙等 綁好或放入洗衣袋。
- 拉上拉鍊，鉤上扣鉤，扣上釘扣和鈕扣。扣緊大型衣物的鈕扣（例如床套）。
- 從衣物上取下金屬件（例如 萬字夾）。
- 為確保達成一致的乾衣效果，請依照織物類型加以分類，並選擇各自適用的乾衣程序。
- 請務必讓小件織物（例如嬰兒襪）與較大件的衣物（例如毛巾）一起烘乾。
- 針織布（例如 T 恤、平針織衣物）第一次使用滾筒乾衣機烘乾時通常會縮小。請對這類衣物使用柔和的乾衣程序。
- 輕柔衣物 不可過度烘乾。否則衣物可能會起皺褶。
- 請對個別衣物 使用定時程序。

- 某些像是含有顆粒的澱粉漿或柔順劑等洗滌劑和護理產品會 沉積在濕氣感應器上。這些沉積物會損害感應器的功能，從而降低乾衣效果。

提示

- 洗滌欲烘乾的衣物時，請依照 製造商的指示添加適量的洗滌劑和護理產品。
- 請定期清潔濕氣 感應器。
→ 頁 26。

衣物分類標準

- 適合乾衣機烘乾
- 以正常 溫度烘乾
- 以較低 溫度烘乾
- 不可 烘乾

提示：請勿將衣物直接從洗衣機取出放入乾衣機內。放入乾衣機滾筒前，請先將脫水後的 衣物分類。

若您將輕薄、多層或厚重的織物 一起烘乾，所得到的乾衣效果會不一致。因此，為確保達成一致的乾衣效果，請將相同織物類型和結構 的衣物一起烘乾。若您感覺衣物在烘乾後 仍然過於潮濕，請選擇定時程序進行後續烘乾處理 → 頁 19。

注意！



















乾衣機或織物 可能的損壞。







以下衣物請勿使用 乾衣機烘乾：

- 沾有油污的 衣物。
- 未洗滌的 織物。
- 不透氣的 織物（例如橡膠塗覆的衣物）。
- 精緻的 織物（例如絲質衣物、合成纖維窗簾）。

程序和按鍵

程序

程序和織物	最大裝載量和程序設定 / 資訊
<p>程序名稱</p> <p>程序適用於何種織物。</p>	<p>最大裝載量是織物的烘乾重量</p> <p>可行的程序設定</p>
<p>Cottons (棉質衣物)  </p> <p>Cupboard Dry Extra (加強烘乾) </p> <p>以多層的棉或亞麻製成，耐磨抗高溫而且不易烘乾的布料。</p>	<p>7 公斤</p>
<p>Cottons (棉質衣物)  </p> <p>Cupboard Dry (烘乾) </p> <p>以單層棉或亞麻製成的一般耐磨抗高溫布料。</p>	<p>7 公斤</p>
<p>Cottons (棉質衣物)  </p> <p>Iron Dry (熨燙烘乾) </p> <p>以單層棉或亞麻製成的一般耐磨抗高溫布料，烘乾後仍保持微濕並適合熨燙或掛起晾乾。</p>	<p>7 公斤</p>
<p>Easy-Care (輕柔衣物) </p> <p>Cupboard Dry Extra (烘乾) </p> <p>多層合成纖維或混紡製成的布料，不易烘乾。</p>	<p>3.5 公斤</p>
<p>Easy-Care (輕柔衣物) </p> <p>Cupboard Dry (烘乾) </p> <p>一般單層的合成纖維或混紡布料。</p>	<p>3.5 公斤</p>
<p>Easy-Care (輕柔衣物) </p> <p>Iron Dry (熨燙烘乾) </p> <p>一般單層的合成纖維或混紡布料，烘乾後仍保持微濕並適合熨燙或掛起晾乾。</p>	<p>3.5 公斤</p>
<p>Outdoor (熨燙烘乾) </p> <p>含薄膜塗層和防水紡織衣物的防風雨衣和戶外衣物</p>	<p>1.5 公斤</p>
<p>Hygiene (防敏感) </p> <p>耐洗的棉質毛巾；</p>	<p>6 公斤</p>
<p>Mix (混合衣物) </p> <p>由棉布及合成纖維紡織衣物組成的混合衣物</p>	<p>3 公斤</p>

Warm (暖風) 	3 公斤
所有類型的衣物；定時程序。 適用於已預先晾乾或只是微濕的衣物，以及烘乾多層、厚重的衣物。	您可以使用此按鈕調整烘乾時間的程序長度。
提示	
<ul style="list-style-type: none">■ 若要烘乾羊毛衣物、運動鞋或毛絨玩具，必須使用羊毛衣物籃 → 頁 11。■ 在定時程序中，乾衣機不會自動偵測衣物的殘餘水份。若在完成烘乾程序後衣物仍過於潮濕，請視乎需要重覆執行烘乾程序，或是延長程序的時間。	
Cold (冷風) 	3 公斤
所有類型的衣物。此功能可令短時間穿戴過的衣物氣味變得清新，手感變得輕柔。	您可以使用此按鈕調整烘乾時間的程序長度。
Shirts 15' (恤衫 15 分鐘) 	1 公斤
為了達到最好的烘乾效果，每次最多烘乾 5 件恤衫。烘乾後，熨燙衣物或將衣物掛起一段時間，令剩餘溼氣平均分佈。	
Super 40' (快速 40 分鐘) 	2 公斤
合成纖維和輕棉質	
Woollen finish (羊毛衣物) 	3 公斤
可用乾衣機烘乾的毛料或混有毛料的物料	
Lingerie (內衣) 	1 公斤
用於超柔的可洗式內衣，例如：絲絨、高級拉架、絲質或綢緞等物料的內衣	

按鍵

按鍵	說明和注意事項
提示： 並非所有程序都能選擇所有按鍵和其功能。	
Fine Adjust (乾衣程度) *	<p>若您感覺衣物經過烘乾 過後還是很潮濕，您可以微調 乾衣效果（例如一般乾衣程序）。乾衣效果可依據乾衣程度 從 I * 提高至 III * 三個等級。</p> <p>若您已調整過乾衣效果，即使在乾衣機 關機後，有選定 乾衣效果的所有程序設置皆將保存。</p> <p>提示：乾衣程度越高，乾衣所持續 的時間也就越長。</p>
Drying Time (烘乾時間) ☺	調整定時程序的程序長度。可調整的長度介乎 20 分鐘到 3 小時，每次調整的單位為 10 分鐘。
Finish In (預定) ☺	程序將在 1 到 24 小時內結束。「Ready in」（預定）功能以一小時為單位的設定預定的啟動時間。顯示面板會顯示程序將在幾個小時後結束。
Easy Iron (防皺) ☺	在任何程序下，滾筒於乾衣後仍會固定地間歇運轉 60 或 120 分鐘，以防止衣物起皺。
Gentle Dry (輕柔) *☺	易受損衣物，例如：聚丙烯酸或彈性纖維，可使用低溫並延長乾衣時間。
Signal (警示) ☺	程序結束後會響起一聲警示音。
☺ 3 sec. (兒童安全鎖 3 秒)	同時按住「Ready in」（預定）時間按鈕和烘乾時間按鈕 3 秒，以啟動或停用兒童安全鎖。
Start/Pause (開啟 / 暫停)	程序啟動和暫停。

操作機台

放入衣物，然後啟動乾衣機

提示： 乾衣機必須安裝牢固並連接電源，
→ 頁 10。

1. 將衣物放入滾筒。
2. 將程序旋鈕轉至任何位置以開動乾衣機。
3. 關上乾衣機門。

注意！

可能令乾衣機或衣物材質受損。
請注意不要讓衣物夾在機門上。

設定程序

提示： 兒童安全鎖功能必須停用才能設定程序，請參閱 → 頁 21。

1. 選擇所需的烘乾程序；您可以參閱
→ 頁 19 起的烘乾程序詳細資訊。
2. 使用程序旋鈕設定所需的程序。顯示
面板會顯示目前的程序預設設定。

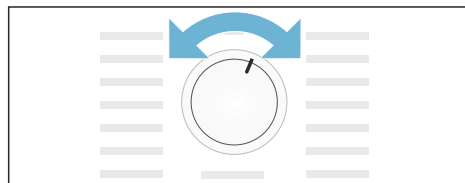

提示： 每個烘乾程序在出廠時皆有標準的預設值。選擇程序後，顯示面板將顯示預設程序設定。

3. 請視乎需要調整程序設定。→ 頁 19 起可找到詳細資訊。

開啟程序

按下 Start (啟動) 按鈕。







提示： 如果您想要鎖定程序避免被意外更改，可選擇兒童安全鎖，請參閱
→ 頁 21。

程序過程

程序狀態 將顯示在顯示面板上。

例如 預計程序時間，單位 以小時和分鐘表示。

提示： 選擇程序時，將對建議的衣物量 顯示預計的乾衣時間。烘乾進行時，濕度感應器將偵測 乾衣量的殘留水分並對程序時間 進行調整 (除定時程序外)。可從剩餘時間看見時間進度。

	乾衣
	熨燙乾衣
	一般乾衣
	防皺
	暫停
	結束

變更程序或繼續加入衣物。

可於烘乾期間隨時取出或後續加入衣物，又或是變更或調整程序。

1. 如要暫停可打開乾衣機門或選擇啟動按鍵。
2. 繼續加入衣物或取出織物。
3. 如有需要，可選擇另一個程序或附加功能。
4. 關上乾衣機門。
5. 選擇啟動按鈕。

提示： 顯示面板上的程序所需時間會根據衣物的裝載量和剩餘濕度更新。顯示數值可能會因程序改變或裝載量調整而改變。

終止過水程序

打開乾衣機門或選擇開始按鍵以暫停，即可隨時中斷程序。

注意！

火災危險。衣物可能會引燃。

如需取消程序，必須取出並攤開所有衣物，使熱氣能夠散去。

程序結束

在顯示面板上出現 - 0 -

取出衣物，並關閉乾衣機

1. 取出衣物。
2. 將程序旋鈕轉至「Off」（關）。

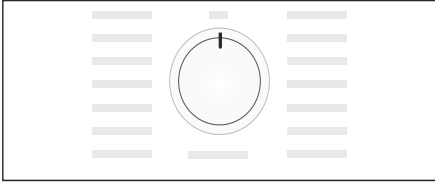

清潔棉絮濾網

提示：在烘乾過程中，棉絮濾網會將衣物上的綿絮與毛髮過濾出來。如果棉絮濾網阻塞或髒污，將會導致氣流降低，令乾衣機無法達到最佳效果。清潔棉絮濾網以減少能源消耗及烘乾時間。

每次烘乾程序結束後，請清潔棉絮濾網：

1. 開啟機門，除去門上的所有棉絮。
2. 取出棉絮濾網。

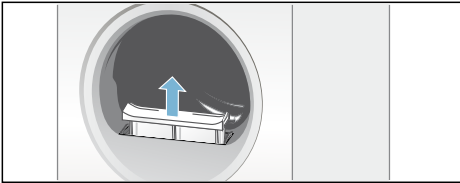

3. 除去棉絮濾網死角的棉絮。

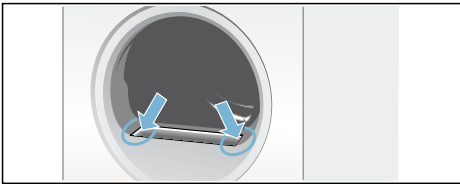

提示：確定沒有棉絮掉在開口處。

4. 打開棉絮濾網，取出所有棉絮。
5. 在水龍頭下沖走棉絮，或放入洗碗機中清潔棉絮。

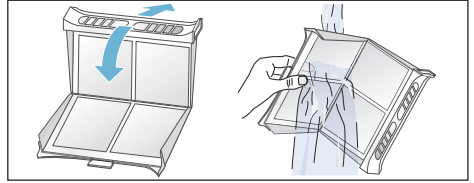

6. 晾乾棉絮濾網、關上後重新插入。

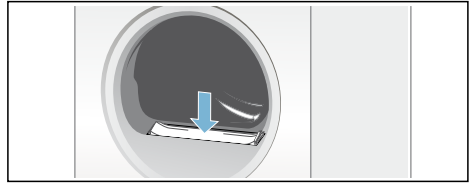

注意！

乾衣機可能會受損。

切勿在沒有棉絮濾網或是棉絮濾網有瑕疵時操作乾衣機。

清空冷凝水容器

正常情況下，電器冷凝水會落入冷凝水容器中。

或是您可以透過排水管將冷凝水排入* 排水管視乎型號提供。若選擇將冷凝水排入廢水系統中，就不需要在每次烘乾程序或使用乾衣機後清空冷凝水容器。

1. 水平拉出冷凝水容器。

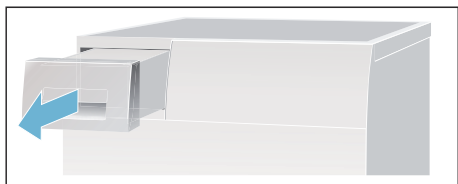

2. 倒出冷凝水。

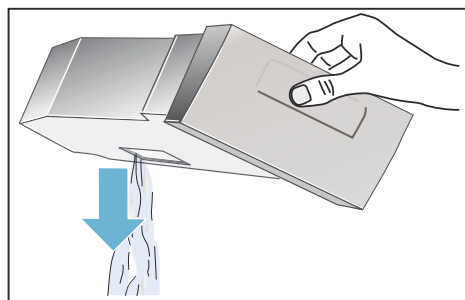

注意！

髒污的冷凝水會危害健康並造成傷害。冷凝水不是飲用水且可能受到棉絮汙染。請勿飲用或用於他處。

3. 將冷凝水容器重新推入，直到感覺卡止在乾衣機內。

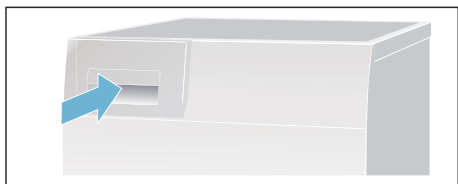

訊號設定

可變更以下設定：

- 乾衣前的衣物脫水轉速，
- 程序結束時的訊號音量，
- 按鍵訊號的音量。

變更設定前，必須先啟動設定模式。

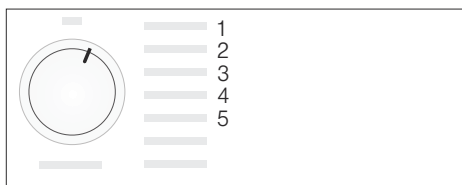

啟動設定模式

1. 啟動乾衣機。
 2. 選擇位置 1 的「Cottons」（棉質衣物）程序然後等待 5 秒。
- 設定模式隨即啟動。顯示螢幕上的符號將會熄滅，並顯示烘乾程序所需時間。

1. 按住 Start（啟動）按鈕，同時順時鐘方向旋轉旋鈕至位置 2。
2. 脫水轉速隨即顯示在顯示面板上。
3. 按下「Ready in」（預定）按鈕或是烘乾時間按鈕變更脫水轉速。
4. 將程序設定旋鈕轉至位置 3。
5. 程序結束時訊號音的音量隨即顯示在顯示面板上。

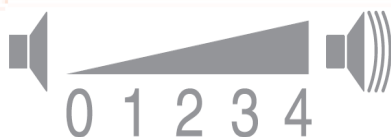

0 = 關、1 = 微弱、2 = 一般、
3 = 大、4 = 極大

* 廢水系統中，

6. 按下「Ready in」(預定) 按鈕或烘乾時間按鈕變更音量。
7. 將程序設定旋鈕轉至位置 4。
8. 按鈕訊號音的音量隨即顯示在顯示面板上。



0 = 關、1 = 微弱、2 = 一般、
3 = 大、4 = 極大

9. 按下「Ready in」(預定) 按鈕或烘乾時間按鈕變更音量。

退出設定模式

當您已設定完成所需的脫水轉速和音量後，可將旋鈕轉至「Off」(關) 位置。設定隨即儲存。

清潔

清潔乾衣機和操作面板

警告

生命危險！

乾衣機要有電力才可以運作，使用時可能有觸電危險。
清潔前請拔掉乾衣機的插頭。

清潔乾衣機和操作面板：

- 只可以用清水清潔，請勿使用清潔劑
- 用柔軟的濕布清潔，
- 請勿直接用水流沖洗，
- 請立即去除所有殘留洗衣液。
- 任何預先處理衣物的藥劑（例如洗前噴劑或去漬劑）都不可以接觸乾衣機的表面。請立即用濕布清除噴霧殘留物或任何其他殘餘物。

清潔熱交換器

提示

- 若每星期使用乾衣機超過兩次，每月應多次清潔熱交換器。
 - 如果熱交換器中有殘留的棉絮，將會增加烘乾時間並影響烘乾效果。
1. 讓乾衣機冷卻，並在維修門下放一塊可吸水的布料。
 - 提示：殘留水份可能會溢出。
 2. 將維修門完全打開。

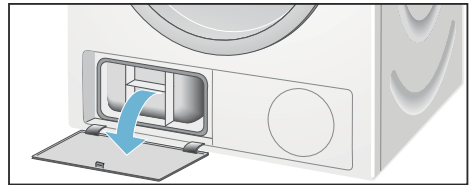

3. 將兩個固定鎖向內轉。

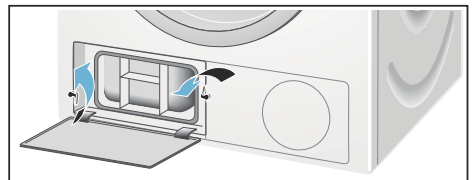

4. 取下熱交換器的上蓋。

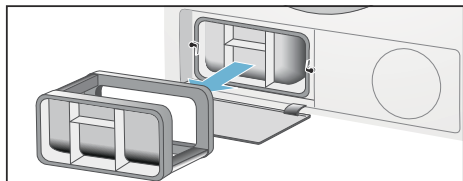

5. 取出熱交換器。

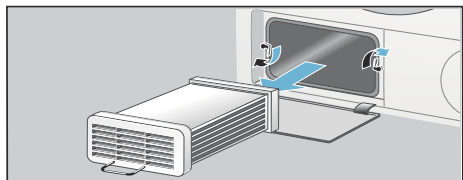

6. 使用流水沖洗熱交換器的每一面，徹底去除所有棉絮。

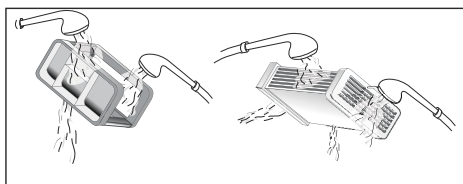

注意!

熱交換器有損壞的風險。

只能使用清水清潔熱交換器，請勿使用其他硬物或利器去除棉絮。

7. 清除封條和熱交換器上的所有棉絮。
8. 晾乾冷凝器。
9. 先放入冷凝器，接著裝回上蓋。
10. 將兩支固定鎖轉回原位，再關上維修門，直至維修門鎖好。

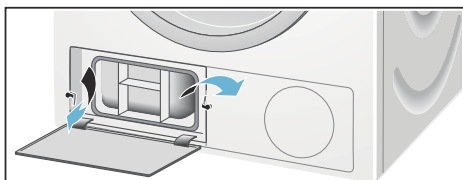

11. 關閉維修門，然後將門推至定位。

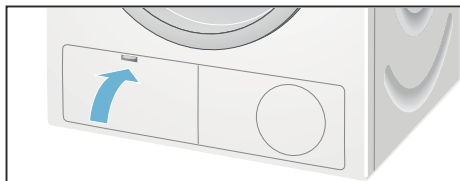

清潔濕度感應器

提示：本台乾衣機配有不銹鋼材質的濕度感應器。濕度感應器檢測衣物的濕度。乾衣機經長期使用後，濕度感應器上可能會有一層水垢或洗滌劑和護理產品的殘留物。這些沉積物必須定期清除，否則感應器的功能和所要達成的乾衣效果將降低。

打開機器門並使用粗糙面的海綿清潔濕度感應器。



注意!

濕度感應器可能會受損。

請勿使用具磨砂效果的清潔劑或鋼絲絨清潔濕度感應器。

如何處理故障？

故障	原因 / 解決辦法
☹ 出現在顯示面板上而且烘乾中斷。	<ul style="list-style-type: none"> ■ 倒掉冷凝水容器裡的水，然後按下 Start（啟動）按鈕 → 頁 24。 ■ 如果裝有選配的冷凝排水裝置，則可能是排水管阻塞。檢查水管是否有沉澱物並將它們沖洗乾淨。
☹ 顯示於顯示面板。	清潔棉絮濾網和 / 或熱交換器，然後選擇 Start（啟動）按鈕 → 頁 23； → 頁 25。
乾衣機未開始運轉。	<ul style="list-style-type: none"> ■ 是否已插上電源插頭，或已檢查保險絲？ ■ 是否已選擇程序？選擇程序。 ■ 乾衣機門是否開啟？關閉機門。 ■ 已啟動兒童安全鎖？停用兒童安全鎖。 ■ 已選擇「Ready in」（預定）時間？程序啟動前有延遲。
顯示面板熄滅，而且 Start（啟動）按鈕閃爍。	非故障。節能模式啟動 → 頁 9。
皺摺。	<ul style="list-style-type: none"> ■ 超出最大衣物量或錯誤選擇衣物類型的程序。您可以在程序表中找到所需的資訊。 ■ 烘乾結束後立刻取出衣物；將衣物留在滾筒內或會令衣物起皺。
有水漏出。	非故障；乾衣機可能傾斜。調校乾衣機的水平。
在烘乾時顯示的剩餘時間改變。	非故障。濕度感測器會偵測衣物剩餘的濕度，並調整程序長度（定時程序除外）。
衣物未確實烘乾或過於潮濕。	<ul style="list-style-type: none"> ■ 程序結束後，溫暖的衣物手感會比實際潮濕。攤開衣物，讓餘熱散去。 ■ 調整烘乾程度 – 延長烘乾時間但不提高溫度。衣物會變得更乾燥 → 頁 21。 ■ 選擇較長的烘乾時間，或提高烘乾程度。這樣做並不會提高溫度。 ■ 對於仍然潮濕的衣物，請使用定時程序延長烘乾時間 → 頁 19。 ■ 如果超過程序的最大負載量，衣物可能無法完全烘乾。 ■ 清潔滾筒內的濕度感測器。濕度感測器可能會被一層水垢或洗衣及護理產品的殘留物覆蓋，繼而影響其功能。衣物並未完全烘乾 → 頁 26。 ■ 因為電源中斷，或因為冷凝水容器已滿或是已超過最大烘乾時間而令烘乾程序停止。 <p>提示：亦請參閱衣物提示 → 頁 18。</p>
* 視乎型號而定	

故障	原因 / 解決辦法
烘乾時間過長。	<ul style="list-style-type: none">■ 棉絮濾網可能髒污而且烘乾時間可能需要延長。清潔棉絮濾網。■ 如果乾衣機的入氣口阻塞或並未淨空，可能增加烘乾時間。確認入氣口沒有被異物堵住。■ 如果周圍溫度高於 35 °C，可能會延長烘乾時間。■ 房間內的空氣循環不足可能會增加烘乾時間。讓房間通風。
房間的濕度上升。	非故障。確認房間的通風良好。
停電。	烘乾程序中斷。從乾衣機取出衣物並攤開，或重新啟動程序。
* 視乎型號而定	

提示：

若無法利用關閉或開啟乾衣機的方式自行排除故障情況，請聯絡我們的售後服務中心。

客戶服務

客戶服務

如果無法自行排除問題（故障了，怎麼辦？）請聯絡我們的客戶服務中心。本公司必定竭力為您尋求適合的解決方法，以避免技術人員非必要的登門拜訪。

如需附近客戶服務中心的聯絡資料，請參閱夾附的客戶服務索引。

請將乾衣機的產品號碼（E-No.）及製造號碼（FD）告訴客戶服務中心。

E-Nr. _____ FD _____

此資料位於乾衣機門內側或乾衣機門背面。

請您安心信賴 本公司身為洗衣機製造商的專業能力。

請與本公司聯絡。這樣您才能確定維修工作交由受過專業訓練的維修技師執行，並且所使用的均為原廠零件。

 耗值

消耗值表

程序	衣物的脫水轉速	時間 **	能源消耗 **
棉質		7 kg	7 kg
普通烘乾 *	1400 轉數 / 分鐘	106 min	3.59 kWh
	1000 轉數 / 分鐘	119 min	4.15 kWh
	800 轉數 / 分鐘	132 min	4.71 kWh
適合燙熨的乾度 *	1400 轉數 / 分鐘	77 min	2.66 kWh
	1000 轉數 / 分鐘	90 min	3.22 kWh
	800 轉數 / 分鐘	103 min	3.78 kWh
免燙布料		3.5 kg	3.5 kg
普通烘乾 *	800 轉數 / 分鐘	51 min	1.45 kWh
	600 轉數 / 分鐘	59 min	1.78 kWh
* 程序設定的檢驗係根據 IEC61121。			
** 數值可能因以下理由，與規定之數值不同：織物種類、待烘乾衣物的組成、織物的殘餘濕度、裝載量。			

 **技術資料****尺寸:**

85 x 60 x 60 厘米

高 x 闊 x 深

重量:

約 45 公斤

最大衣物量:

7 公斤

冷凝水容器:

4.6 公升

主電壓:

220 - 240 伏特

連接載量:

最大 2600 瓦

保險絲:

13 A

滾筒內部照明***周圍溫度:**

5 - 35 °C

* 視乎型號而定

故障時的送修與服務諮詢

CN 400 889 9999

各國當地的聯絡資料，請參閱隨附之客服索引。

BSH Hausgeräte GmbH

Carl-Wery-Straße 34

81739 München

GERMANY

siemens-home.bsh-group.com

由 BSH HOME APPLIANCES (中國) CO., LTD. 按 Siemens AG 商標使用授權製造



9001300599 (9703)