

# Votre nouveau sèche-linge

**Félicitations !** Vous venez d'opter pour un appareil électroménager moderne et d'un haut niveau de qualité, comme tous les produits de la marque Bosch.

Votre sèche-linge à condensation se distingue par une faible consommation d'énergie. Comme tous les sèche-linge qui quittent notre usine, il a fait l'objet de contrôles rigoureux qui nous permettent de garantir son bon état et son bon fonctionnement.

Notre service après-vente se tient à votre disposition pour répondre à toute demande de précisions.

## Mise au rebut respectueuse de l'environnement

Éliminez l'emballage en respectant l'environnement.

Cet appareil est marqué selon la directive européenne 2012/19/UE relative aux appareils électriques et électroniques usagés (waste electrical and electronic equipment - WEEE). La directive définit le cadre pour une reprise et une récupération des appareils usagés applicables dans les pays de la CE.

Pour plus d'informations sur nos produits, nos accessoires, nos pièces de rechange et nos services, consultez notre site Internet: [www.bosch-home.com](http://www.bosch-home.com)

Respectez les consignes de sécurité énoncées à la page 11 !

Ne mettez le sèche-linge en service qu'après avoir lu cette **notice ainsi que la notice du mode « économies d'énergie »** fournie à part.

## Table des matières

■ Préparatifs	2
■ Réglage des programmes	2
■ Séchage	3/4
■ Remarques concernant le linge...	5
■ Réglage fin du degré de séchage	5/6
■ Entretien et nettoyage	6
■ Récapitulatif des programmes	7
■ Installation	8
■ Protection contre le gel / Transport	8
■ Caractéristiques techniques	9
■ Accessoires en option	9
■ Que faire si... / Service après-vente	10
■ Consignes de sécurité	11

# Destination de l'appareil

- L'appareil est destiné à un usage exclusivement domestique.
- L'appareil ne doit servir qu'à sécher des textiles lavés à l'eau.

**!** Cet appareil est conçu pour une utilisation jusqu'à une altitude maximale de 4 000 m. Éloignez les enfants en dessous de 3 ans du sèche-linge. Ne permettez pas aux enfants d'effectuer des travaux de nettoyage et de maintenance sur le sèche-linge sans surveillance. Ne laissez pas les enfants jouer près du sèche-linge sans surveillance ! Éloignez les animaux domestiques du sèche-linge ! Le sèche-linge peut être utilisé par les enfants (à partir de 8 ans), par les personnes aux capacités physiques, sensorielles ou mentales réduites et par les personnes manquant de connaissances ou d'expérience sous réserve d'une surveillance appropriée ou d'une formation suffisante par les personnes qui en sont responsables.

# Préparatifs

**!** Ne mettez jamais un sèche-linge endommagé en service ! Contactez le service après-vente !

**!** Vous ne devez pas avoir les mains humides. Vous ne devez pas toucher la prise de l'appareil.

**Trier le linge et remplir le tambour**  
Enlevez tous les objets présents dans les poches. Pensez à enlever les briquets ! Avant de garnir le tambour, vérifiez qu'il est bien vide ! Voir le récapitulatif des programmes en page 7. Voir également la notice de la corbeille à laines (selon le modèle).

# Séchage

**Contrôler le sèche-linge**

**Brancher la prise**

**Sélectionner et régler le programme**  
Sélectionner un programme de séchage ... et le personnaliser

# Vider l'eau de condensation

Videz le réservoir d'eau de condensation après chaque séchage. Sinon, le programme suivant risque de s'interrompre pour cause de réservoir plein.

**Nettoyer le filtre à peluches**  
Nettoyez le filtre à peluches après chaque séchage !

**Éteindre le sèche-linge**  
Ramenez le sélecteur sur Arrêt. Ne laissez pas le linge dans le sèche-linge !

# Retirer le linge

La fonction anti-froissage automatique fait entrer le tambour en mouvement à intervalles réguliers. Le linge reste défoulé et aéré pendant une heure (ou deux heures si vous avez choisi la fonction complémentaire Facile, disponible ou non selon le modèle).

**Fin du programme** dès que le voyant est allumé.

**Interrompre le programme** Rajouter ou retirer du linge.  
Le cycle de séchage peut être brièvement interrompu pour rajouter ou retirer du linge. Il doit ensuite se poursuivre jusqu'au bout !

# Réglage fin du degré de séchage

**Réglage fin du degré de séchage**  
Le résultat de séchage (Prêt à ranger, par exemple) peut être réglé selon trois positions (1 à 3) pour les programmes Coton, Synthétiques et Express → préréglage = 0. Après le réglage fin pour l'un des programmes, le réglage est conservé pour les autres programmes. Pour plus d'informations → Pages 5/6.

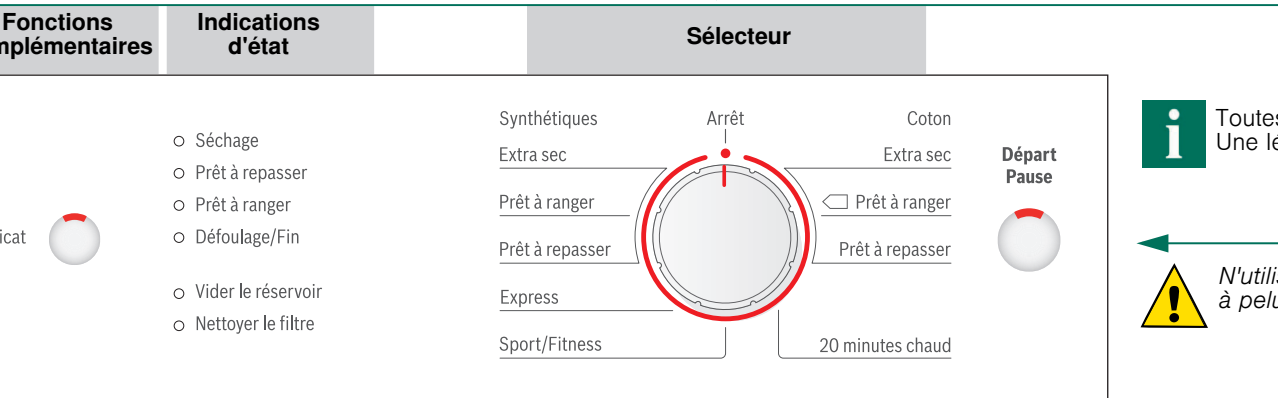

Toutes les touches sont sensibles. Une légère pression suffit !

Appuyer sur la touche Départ/Pause

N'utilisez le sèche-linge qu'avec le filtre à peluches en place !



# Remarques concernant le linge...

**Symboles d'entretien des textiles**  
Respectez les instructions d'entretien fournies par le fabricant !

**!** Ne passez pas au sèche-linge les textiles suivants (liste non exhaustive) :  
- Textiles imperméables à l'air (caoutchoutés, par exemple).  
- Textiles délicats (soie, voilages synthétiques) → Froissage !  
- Linge non essoré → importante consommation d'énergie !  
- Linge souillé par de l'huile.

**Conseils pour le séchage**  
- Pour obtenir un séchage uniforme, triez le linge par type de textile et par programme de séchage.  
- Séchez toujours les petits articles de linge (par ex. chaussettes de bébé) avec de grands articles de linge (par ex. serviettes de toilette).  
- Fermez les fermetures Éclair, les agrafes et les boutons-pression ; boutonnez les taies et les housses ; nouez les ceintures en tissu, les lanières de tablier, etc.  
- Ne séchez pas excessivement les textiles synthétiques. → Risque de froissage ! Laissez le linge finir de sécher à l'air.  
- Ne faites pas sécher les laines au sèche-linge. Seul un rafraîchissement est possible. → Page 7, programme **Finition laine** (selon le modèle).  
- Ne repassez pas le linge immédiatement après le séchage. Pliez-le et laissez-le reposer un certain temps. → L'humidité résiduelle se répartit uniformément.  
- Le résultat de séchage dépend de la dureté de l'eau de lavage. → Réglage fin du résultat de séchage → Pages 5/6.  
- Lors du premier séchage, les textiles fragiles (t-shirts, maillots, par exemple) tendent souvent à rétrécir. → N'utilisez pas le programme **Extra sec**.  
- Le linge amidonné ne va que sous réserves au sèche-linge. → L'amidon laisse un revêtement qui gêne le séchage.  
- Lors du lavage du linge destiné à passer au sèche-linge, dosez l'assouplissant conformément aux indications du fabricant.  
- Pour les textiles pré-séchés, les textiles comportant plusieurs épaisseurs et les petits articles de linge, utilisez le programme minuté. Ce programme convient aussi pour parfaire le séchage.

**Protection de l'environnement/économies**  
- Avant de sécher le linge, essorez-le soigneusement dans le lave-linge. → Des vitesses d'essorage assez élevées raccourcissent la durée de séchage et réduisent la consommation d'énergie. Essorez aussi les synthétiques.  
- Utilisez la charge de linge maximale recommandée, mais ne la dépassez pas. → Récapitulatif des programmes en page 7  
- Pendant le séchage, veillez à ce que la pièce soit bien aérée.  
- N'obstruez pas la grille d'air frais et ne collez rien dessus.  
- Veillez à ce que le refroidisseur d'air soit propre. → Entretien et nettoyage → Page 6

**Réglage fin du degré de séchage**  
Amenez sur Arrêt  
1 fois vers la droite  
Appuyez sur Délicat puis, sans relâcher, tournez 5 fois vers la droite  
Appuyez sur Délicat jusqu'au réglage souhaité  
Amenez sur Arrêt

**!** N'éteignez jamais le sèche-linge avant la fin du cycle de séchage ! Le tambour et le hublot peuvent être chauds !

1. Ouvrez le hublot. Cette action interrompt le séchage.  
2. Rajoutez du linge ou retirez-en puis refermez le hublot.  
3. Si nécessaire, choisissez un autre programme et d'autres fonctions complémentaires.  
4. Appuyez sur la touche Départ/Pause.

# Réglage fin du degré de séchage

**!** Séchage, Prêt à repasser, Prêt à ranger, Défourage/Fin s'affichent successivement. Signal court lors du passage du degré 3 au degré 0, signal long dans les autres cas.

**Entretien et nettoyage**  
**!** Uniquement appareil éteint!  
**Carrosserie du sèche-linge, bandeau de commande, grille d'air frais, sondes d'hygrométrie**  
- Frottez ces éléments à l'aide d'un chiffon doux et humide.  
- N'utilisez aucun détergent ou solvant agressif.  
- Enlevez immédiatement les restes de lessive et de produit de nettoyage.  
Nettoyez le filtre de protection 5 à 6 fois par an ou si le voyant Nettoyer le filtre clignote après le nettoyage du filtre à peluches.

**Refroidisseur d'air / Filtre de protection**  
Pour le nettoyage, ne retirez que le filtre de protection ! Ne nettoyez le refroidisseur d'air situé derrière le filtre de protection qu'une seule fois pas an. Laissez le sèche-linge refroidir.  
- De l'eau pouvant s'écouler, placez un chiffon absorbant sous la trappe de maintenance.

1. Déverrouillez la trappe de maintenance.  
2. Ouvrez complètement la trappe de maintenance.

3. Tournez les leviers de verrouillage l'un vers l'autre.  
4. Retirez le filtre de protection/le refroidisseur d'air.

Prenez garde de ne pas endommager le filtre de protection et le refroidisseur d'air ! Nettoyez-les uniquement à l'eau chaude et n'utilisez pas d'objets durs ou contondants !

5. Nettoyez minutieusement le filtre de protection/le refroidisseur d'air. Laissez l'eau s'écouler complètement.  
6. Nettoyez les joints.  
7. Remettez le filtre de protection/le refroidisseur d'air (poignée en bas).  
8. Remettez les deux leviers de verrouillage dans leur position initiale.  
9. Fermez la trappe de maintenance (elle doit s'enclencher).

**Sondes d'hygrométrie**  
Le sèche-linge est équipé de sondes d'hygrométrie en acier inoxydable. Ces sondes permettent de mesurer le degré d'humidité du linge. Au fil du temps, elles peuvent se recouvrir d'une fine pellicule de calcaire.

**!** N'utilisez pas de laine d'acier ou de produit abrasif !



# Votre nouveau sèche-linge

**Félicitations !** Vous venez d'opter pour un appareil électroménager moderne et d'un haut niveau de qualité, comme tous les produits de la marque Bosch.

Votre sèche-linge à condensation se distingue par une faible consommation d'énergie. Comme tous les sèche-linge qui quittent notre usine, il a fait l'objet de contrôles rigoureux qui nous permettent de garantir son bon état et son bon fonctionnement.

Notre service après-vente se tient à votre disposition pour répondre à toute demande de précisions.

## Mise au rebut respectueuse de l'environnement



Éliminez l'emballage en respectant l'environnement.

Cet appareil est marqué selon la directive européenne 2012/19/UE relative aux appareils électriques et électroniques usagés (waste electrical and electronic equipment - WEEE). La directive définit le cadre pour une reprise et une récupération des appareils usagés applicables dans les pays de la CE.

Pour plus d'informations sur nos produits, nos accessoires, nos pièces de rechange et nos services, consultez notre site Internet: [www.bosch-home.com](http://www.bosch-home.com)



Respectez les consignes de sécurité énoncées à la page 11 !



Ne mettez le sèche-linge en service qu'après avoir lu cette **notice ainsi que la notice du mode « économies d'énergie »** fournie à part.

## Table des matières

	Page
■ Préparatifs	2
■ Réglage des programmes	2
■ Séchage	3/4
■ Remarques concernant le linge...	5
■ Réglage fin du degré de séchage	5/6
■ Entretien et nettoyage	6
■ Récapitulatif des programmes	7
■ Installation	8
■ Protection contre le gel / Transport	8
■ Caractéristiques techniques	9
■ Accessoires en option	9
■ Que faire si... / Service après-vente	10
■ Consignes de sécurité	11

## Destination de l'appareil

- L'appareil est destiné à un usage exclusivement domestique.
- L'appareil ne doit servir qu'à sécher des textiles lavés à l'eau.



Cet appareil est conçu pour une utilisation jusqu'à une altitude maximale de 4 000 m. Éloignez les enfants en dessous de 3 ans du sèche-linge. Ne permettez pas aux enfants d'effectuer des travaux de nettoyage et de maintenance sur le sèche-linge sans surveillance. Ne laissez pas les enfants jouer près du sèche-linge sans surveillance ! Éloignez les animaux domestiques du sèche-linge ! Le sèche-linge peut être utilisé par les enfants (à partir de 8 ans), par les personnes aux capacités physiques, sensorielles ou mentales réduites et par les personnes manquant de connaissances ou d'expérience sous réserve d'une surveillance appropriée ou d'une formation suffisante par les personnes qui en sont responsables.

## Préparatifs

Installation : voir page 8



Ne mettez jamais un sèche-linge endommagé en service ! Contactez le service après-vente !



Vous ne devez pas avoir les mains humides. Vous ne devez toucher que la prise de l'appareil.



## Trier le linge et remplir

Enlevez tous les objets présents dans les poches. Pensez à enlever les briquets ! Avant de garnir le tambour, vérifiez qu'il est bien vide.

Voir le récapitulatif des programmes en page 7. Voir également la notice de la corbeille à laines (selon le modèle).

## Sélectionner et régler

Sélectionner un programme

Fonctions complémentaires	Indications d'état	Sélecteur
Délicat	<ul style="list-style-type: none"> <li>○ Séchage</li> <li>○ Prêt à repasser</li> <li>○ Prêt à ranger</li> <li>○ Défoulage/Fin</li> <li>○ Vider le réservoir</li> <li>○ Nettoyer le filtre</li> </ul>	<p>Synthétiques Extra sec</p> <p>Prêt à ranger</p> <p>Prêt à repasser</p> <p>Express</p> <p>Sport/Fitness</p> <p>Arrêt</p> <p>Coton Extra sec</p> <p>Prêt à ranger</p> <p>Prêt à repasser</p> <p>20 minutes chaud</p> <p>Départ Pause</p>



Toutes les touches Une légère pression

Appuyer sur



N'utilisez le sèche-linge à peluches en place

### Indications de main

#### Vider le réservoir Nettoyer le filtre

Videz le réservoir d'eau de condensation.

Nettoyez le filtre à peluches et/ou le refroidisseur d'air sous l'eau du robinet. → Pages 4/6.

#### ■ Délicat

Séchage plus long à température réduite pour les textiles délicats (polyacryle, polyamide, élasthane ou acétate, par exemple).

#### Réglage fin du degré de séchage

Le résultat de séchage (Prêt à ranger, par exemple) peut être réglé selon trois positions (1 à 3) pour les programmes **Coton**, **Synthétiques** et **Express** → pré-réglage = 0. Après le réglage fin pour l'un des programmes, le réglage est conservé pour les autres programmes. Pour plus d'informations → Pages 5/6.

# Séchage

**Contrôler le sèche-linge**

**Brancher la prise**

**Nettoyer le tambour**

es.  
n vide !  
Z.  
ges

**Choisir le programme**  
**de séchage ...**

**et le personnaliser**

ont sensibles.  
n suffit !

**Appuyer sur la touche Départ/Pause**

linge qu'avec le filtre  
e !

0, 1, 2, 3  
servé



1  
2

3



# Séchage



## Vider l'eau de condensation

Videz le réservoir d'eau de condensation après chaque séchage. Sinon, le programme suivant risque de s'interrompre pour cause de réservoir plein.

1. Sortez le réservoir d'eau de condensation et maintenez-le à l'horizontale.
2. Jetez l'eau de condensation.
3. Réintroduisez le réservoir d'eau de condensation et poussez-le jusqu'à ce qu'il s'enclenche.

Si le voyant **Vider le réservoir** clignote → *Que faire si...*, page 10.

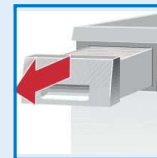

## Nettoyer le filtre à peluches

Nettoyez le filtre à peluches **après** chaque séchage !

1. Ouvrez le hublot. Retirez les peluches se trouvant sur le hublot/au niveau du hublot.
2. Dégagez le filtre à peluches et ouvrez-le.
3. Enlevez les peluches (passez simplement la main sur le filtre). Si le filtre à peluches est très sale ou colmaté, nettoyez-le à l'eau chaude puis laissez-le bien sécher !
4. Refermez le filtre à peluches puis remettez-le en place.

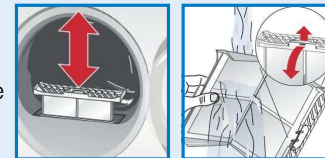

## Éteindre le sèche-linge

Ramenez le sélecteur sur **Arrêt**.

Ne laissez pas le linge dans le sèche-linge !

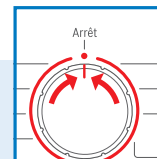

## Retirer le linge

La fonction anti-froissage automatique fait entrer le tambour en mouvement à intervalles réguliers. Le linge reste défoulé et aéré pendant une heure (ou deux heures si vous avez choisi la fonction complémentaire **Facile**, disponible ou non *selon le modèle*).



**Fin du programme** dès que le voyant est allumé.

**Interrompre le programme** Rajouter ou retirer du linge.

**i** Le cycle de séchage peut être brièvement interrompu pour rajouter ou retirer du linge. Il doit ensuite se poursuivre jusqu'au bout !

**!** *N'éteignez jamais le sèche-linge avant la fin du cycle de séchage !  
Le tambour et le hublot peuvent être chauds !*

1. Ouvrez le hublot. Cette action interrompt le séchage.
2. Rajoutez du linge ou retirez-en puis refermez le hublot.
3. Si nécessaire, choisissez un autre programme et d'autres fonctions complémentaires.
4. Appuyez sur la touche **Départ/Pause**.

# Remarques concernant le linge...



## Symboles d'entretien des textiles

**Respectez les instructions d'entretien fournies par le fabricant !**

- Séchage à température normale.
- Séchage à basse température → Choisissez en plus **Délicat**.
- Ne pas sécher en machine.

Respectez impérativement les consignes de sécurité de la page 11 !



Ne passez pas au sèche-linge les textiles suivants (liste non exhaustive) :

- Textiles imperméables à l'air (caoutchoutés, par exemple).
- Textiles délicats (soie, voilages synthétiques) → Froissage !
- Linge non essoré → importante consommation d'énergie !

Linge souillé par de l'huile.



## Conseils pour le séchage

- Pour obtenir un séchage uniforme, trie le linge par type de textile et par programme de séchage.
- Séchez toujours les petits articles de linge (par ex. chaussettes de bébé) avec de grands articles de linge (par ex. serviettes de toilette).
- Fermez les fermetures Éclair, les agrafes et les boutons-pression ; boutonnez les taies et les housses ; nouez les ceintures en tissu, les lanières de tablier, etc.
- Ne séchez pas excessivement les textiles synthétiques. → Risque de froissage ! Laissez le linge finir de sécher à l'air.
- Ne faites pas sécher les lainages au sèche-linge. Seul un rafraîchissement est possible. → Page 7, programme **Finition laine** (selon le modèle).
- Ne repassez pas le linge immédiatement après le séchage. Pliez-le et laissez-le reposer un certain temps. → L'humidité résiduelle se répartit uniformément.
- Le résultat de séchage dépend de la dureté de l'eau de lavage. → Réglage fin du résultat de séchage → Pages 5/6.
- Lors du premier séchage, les textiles fragiles (t-shirts, maillots, par exemple) tendent souvent à rétrécir. → N'utilisez pas le programme **Extra sec**.
- Le linge amidonné ne va que sous réserves au sèche-linge. → L'amidon laisse un revêtement qui gêne le séchage.
- Lors du lavage du linge destiné à passer au sèche-linge, dosez l'assouplissant conformément aux indications du fabricant.
- Pour les textiles pré-séchés, les textiles comportant plusieurs épaisseurs et les petits articles de linge, utilisez le programme minuté. Ce programme convient aussi pour parfaire le séchage.

## Protection de l'environnement/économies

- Avant de sécher le linge, essorez-le soigneusement dans le lave-linge. → Des vitesses d'essorage assez élevées raccourcissent la durée de séchage et réduisent la consommation d'énergie. Essorez aussi les synthétiques.
- Utilisez la charge de linge maximale recommandée, mais ne la dépassez pas. → Récapitulatif des programmes en page 7
- Pendant le séchage, veillez à ce que la pièce soit bien aérée.
- N'obstruez pas la grille d'air frais et ne collez rien dessus.
- Veillez à ce que le refroidisseur d'air soit propre. → Entretien et nettoyage → Page 6

# Réglage fin du degré de séchage



## Réglage fin du degré de séchage

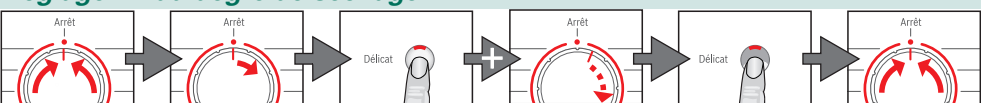

- Amenez sur **Arrêt** → 1 fois vers la droite → Appuyez sur **Délicat** puis, sans relâcher, tournez 5 fois vers la droite → Appuyez sur **Délicat** jusqu'au réglage souhaité → Amenez sur **Arrêt**

# Réglage fin du degré de séchage



Séchage, Prêt à repasser, Prêt à ranger, Défoulage/Fin s'affichent successivement. Signal court lors du passage du degré 3 au degré 0, signal long dans les autres cas.

●	●	●	●
○	○	○	○
○	○	○	○
○	○	○	○
0	1	2	3

# Entretien et nettoyage



Uniquement appareil éteint!

## Carrosserie du sèche-linge, bandeau de commande, grille d'air frais, sondes d'hygrométrie

- Frottez ces éléments à l'aide d'un chiffon doux et humide.
- N'utilisez aucun détergent ou solvant agressif.
- Enlevez immédiatement les restes de lessive et de produit de nettoyage.

Nettoyez le filtre de protection 5 à 6 fois par an ou si le voyant **Nettoyer le filtre** clignote après le nettoyage du filtre à peluches.

## Refroidisseur d'air / Filtre de protection

Pour le nettoyage, ne retirez que le filtre de protection ! Ne nettoyez le refroidisseur d'air situé derrière le filtre de protection qu'une seule fois par an.

- Laissez le sèche-linge refroidir.
- De l'eau pouvant s'écouler, placez un chiffon absorbant sous la trappe de maintenance.

- Vider le réservoir
- ☀ Nettoyer le filtre

1. Déverrouillez la trappe de maintenance.
2. Ouvrez complètement la trappe de maintenance.

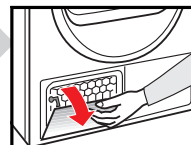

3. Tournez les leviers de verrouillage l'un vers l'autre.
4. Retirez le filtre de protection/le refroidisseur d'air.

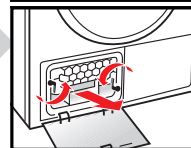

Prenez garde de ne pas endommager le filtre de protection et le refroidisseur d'air ! Nettoyez-les uniquement à l'eau chaude et n'utilisez pas d'objets durs ou contondants !

5. Nettoyez minutieusement le filtre de protection/le refroidisseur d'air. Laissez l'eau s'écouler complètement.
6. Nettoyez les joints.
7. Remettez le filtre de protection/le refroidisseur d'air (poignée en bas).
8. Remettez les deux leviers de verrouillage dans leur position initiale.
9. Fermez la trappe de maintenance (elle doit s'enclencher).

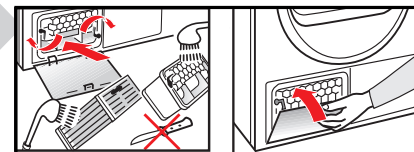

## Sondes d'hygrométrie

Le sèche-linge est équipé de sondes d'hygrométrie en acier inoxydable. Ces sondes permettent de mesurer le degré d'humidité du linge. Au fil du temps, elles peuvent se recouvrir d'une fine pellicule de calcaire.

1. Ouvrez le hublot et nettoyez les sondes d'hygrométrie avec une éponge récurante humide.



N'utilisez pas de laine d'acier ou de produit abrasif !

# Récapitulatif des programmes (voir aussi page 5)

Triez le linge par type de textile. Les textiles doivent supporter le séchage au sèche-linge.

Après le séchage :

☑ repasser

☑ repasser légèrement

☑ ne pas repasser

☑ repasser à la machine

## PROGRAMMES

## TYPE DE TEXTILE ET CONSIGNES

<b>**Coton</b>	max. 7 kg	☑ repasser	☑ repasser légèrement	☑ repasser à la machine
<b>**Synthétiques</b>	max. 3,5 kg	☑ repasser	☑ repasser légèrement	☑ repasser à la machine
Prêt à repasser		☑ repasser	☑ repasser légèrement	☑ repasser à la machine
Prêt à ranger		☑ repasser	☑ repasser légèrement	☑ repasser à la machine
*Extra sec		☑ repasser	☑ repasser légèrement	☑ repasser à la machine
<b>Sport/Fitness</b>	max. 1,5 kg	☑ repasser	☑ repasser légèrement	☑ repasser à la machine
<b>Express</b>	max. 2 kg	☑ repasser	☑ repasser légèrement	☑ repasser à la machine
<b>20 minutes chaud</b>	max. 3 kg	☑ repasser	☑ repasser légèrement	☑ repasser à la machine

\* uniquement pour les programmes **Coton** et **Synthétiques**

\*\* Cegré de séchage réglable → Extra sec, Prêt à ranger et Prêt à repasser (selon le modèle).

Le degré de séchage peut être réglé de manière fine ; les textiles comportant plusieurs épaisseurs nécessitent une durée de séchage plus longue que les textiles n'en comportant qu'une seule. Recommandation : ne les faites pas sécher ensemble !

9704 / 9001300477



Robert Bosch Hausgeräte GmbH  
Carl-Wery-Str. 34  
81739 München/Deutschland

WTE84104FF



### Préparatifs

1. Videz le réservoir d'eau de condensation → Page 4.
2. Amenez le sélecteur sur **Départ**/Pause. → L'eau de condensation est évacuée dans le réservoir d'eau de condensation.
3. Attendez 5 minutes, videz à nouveau le réservoir d'eau de condensation.
4. Ramenez le sélecteur sur **Arrêt**.



### 3. Modification de l'ampérage

Adaptez l'ampérage à celui du fusible correspondant à la prise !  
16/10 A  
Les valeurs pour le label énergétique sont déterminées avec un fusible de 16 A. Lors du changement du fusible à 10 A, la durée de séchage et la consommation énergétique augmentent. Vous pouvez obtenir davantage de détails dans le tableau des valeurs de consommation. → Page 9

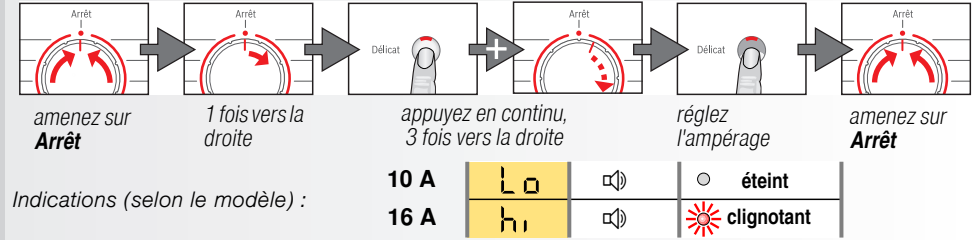

N'installez pas le sèche-linge derrière une porte ou une porte coulissante qui pourrait gêner ou bloquer l'ouverture du hublot. Ainsi, les enfants ne risqueront pas de s'enfermer et de mettre leur vie en danger.

### 1. Installation du sèche-linge

- Éléments fournis : sèche-linge, notice d'utilisation et d'installation, corbeille à lainages (selon le modèle).
  - Vérifiez que le sèche-linge ne présente pas de dégâts dus au transport !
  - Le sèche-linge est lourd. Ne le soulevez pas tout(e) seul(e) !
  - Prenez garde à ne pas vous blesser avec les arêtes vives !
  - Ne tentez jamais de soulever le sèche-linge par ses pièces saillantes (le hublot, par exemple) : risque de rupture !
  - N'installez pas le sèche-linge dans des locaux à risque de gel !
  - L'eau, en gelant, pourrait l'endommager !
  - En cas de doute, confiez le branchement à un spécialiste !
- La prise doit rester accessible en permanence !
  - Veillez à ce que la surface d'installation soit propre, plane et ferme !
  - Veillez à ce que la grille d'air frais du sèche-linge soit dégagée.
  - Veillez à maintenir l'environnement du sèche-linge propre.
  - Mettez le sèche-linge à l'horizontale à l'aide des pieds à vis. Servez-vous d'un niveau à bulle. N'enlevez en aucun cas les pieds à vis !



Retirez tous les accessoires du tambour. Le tambour doit être entièrement vide !

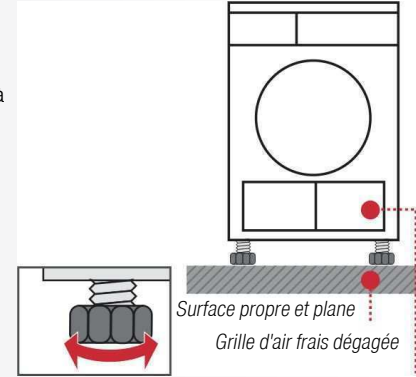

### 2. Raccordement au secteur

- Voir les consignes de sécurité → Page 11
- Branchez le sèche-linge à une prise de courant alternatif équipée d'une terre, conformément à la réglementation. En cas de doute, faites vérifier la prise par un spécialiste !
  - La tension du secteur et la tension indiquée sur la plaque signalétique du sèche-linge (→ Page 9) doivent concorder !
  - Les données de branchement et l'ampérage nécessaire du fusible/disjoncteur figurent sur la plaque signalétique.

## Protection contre le gel / Transport



Ne faites pas fonctionner le sèche-linge en cas de risque de gel !

## Caractéristiques techniques

● <b>Dimensions (p x l x h)</b>	60 x 60 x 85 cm (hauteur réglable)	
<b>Poids</b>	env. 45 kg	
<b>Charge de linge max.</b>	7 kg	
<b>Réservoir d'eau de condensation</b>	env. 4,2 l	
<b>Tension de fonctionnement</b>		
<b>Puissance absorbée</b>		
<b>Ampérage fusible/disjoncteur</b>	voir plaque signalétique	
<b>Température ambiante</b>		
<b>Numéro de produit</b>		
<b>Numéro de fabrication</b>		

La plaque signalétique se trouve au dos du sèche-linge.

**Puissance absorbée hors service :** 0,10 W

**Puissance absorbée état prêt (état non hors service) :** 1,00 W

● **Éclairage intérieur du tambour (selon le modèle) (ampoule incandescente E14, 25 W)**

L'éclairage du tambour s'allume lorsque vous ouvrez ou refermez le hublot, ainsi qu'au démarrage d'un programme ; il s'éteint automatiquement. Remplacement de l'ampoule → Page 10.

## Valeurs de consommation

Textiles/ programmes	Humidité résiduelle des textiles après l'essorage	Temps de séchage**				Consommation d'énergie**				
		7 kg		3,5 kg		7 kg		3,5 kg		
		10 A	16 A	10 A	16 A	10 A	16 A	10 A	16 A	
Coton	Prêt à ranger*	1400 rpm	112 min	98 min	93 min	63 min	3,67 kWh	3,54 kWh	2,02 kWh	1,95 kWh
		1000 rpm	131 min	115 min	100 min	70 min	4,28 kWh	4,13 kWh	2,36 kWh	2,27 kWh
		800 rpm	150 min	133 min	116 min	86 min	4,90 kWh	4,72 kWh	2,89 kWh	2,79 kWh
Prêt à repasser*		1400 rpm	93 min	69 min	78 min	48 min	2,65 kWh	2,55 kWh	1,83 kWh	1,78 kWh
		1000 rpm	111 min	82 min	87 min	57 min	3,34 kWh	3,22 kWh	2,30 kWh	2,23 kWh
		800 rpm	130 min	94 min	98 min	68 min	4,05 kWh	3,90 kWh	2,89 kWh	2,81 kWh
Synthétiques			3,5 kg		3,5 kg					
	Prêt à ranger*	800 rpm	48 min	42 min			1,39 kWh	1,35 kWh		
		600 rpm	60 min	51 min			1,70 kWh	1,65 kWh		

\* Réglage du programme pour contrôle selon norme EN61121 en vigueur.

\*\* Les valeurs peuvent différer des valeurs indiquées en fonction du type de textile, de la composition du linge à sécher, de l'humidité résiduelle du textile, du degré de séchage réglé, de la charge, des conditions environnementales, ainsi que lors de l'activation de fonctions supplémentaires.

## Programme le plus efficace pour des textiles en coton

Le "programme standard pour coton" suivant (marqué par ☐) convient pour sécher du linge en coton normalement mouillé et est le plus efficace, en ce qui concerne la consommation d'énergie combinée, pour le séchage de linge mouillé en coton

Programme standard pour du coton conformément au règlement CE 932/2012 actuel

Programme	Charge	Consommation d'énergie	Durée du programme
☐ Coton Prêt à ranger	7 kg/3,5 kg	16 A 4,13 kWh/2,27 kWh	16 A 115 min/70 min

Réglage du programme pour des essais et le label énergétique, conformément à la directive 2010/30/CE. Les valeurs de consommation sont déterminées avec un fusible de 16 A.

## Accessoires optionnels (disponibles auprès du service après-vente, selon le modèle)

**WTZ 11310**  
**Kit de liaison de l'ensemble lave-linge/sèche-linge**  
Pour placer le sèche-linge sur un lave-linge adéquat de même profondeur et de même largeur et gagner ainsi de la place. Pour fixer le sèche-linge au lave-linge, utilisez **impérativement** le kit de liaison. WTZ 11300: comme WTZ 11310, mais avec tablette de travail extractible.

**WTZ 10290**  
**WMZ 20500**  
**Montage sous un plan de travail**  
En lieu et place du capot supérieur d'origine, faites installer **impérativement** un capot en tôle par un spécialiste.

**WTZ 1110**  
**Rehausseur**  
Le rehausseur facilite le chargement et le déchargement. Le panier qui se trouve dans le tiroir peut être utilisé pour transporter le linge.

**Garniture de raccordement pour l'évacuation de l'eau de condensation**  
L'eau de condensation peut être évacuée directement via un flexible.

## Que faire si...



Si vous ne pouvez pas résoudre vous-même un problème (par ex. arrêt/marche), veuillez contacter notre service après-vente. Nous nous efforcerons de trouver une solution pour vous éviter le déplacement d'un technicien. Ayez confiance en la compétence du fabricant. Faites appel à nous. Vous aurez ainsi la garantie que la réparation est effectuée par des techniciens dûment formés, avec des pièces de rechange d'origine. Vous trouverez les coordonnées du **service après-vente** ici-même ou dans la liste ci-jointe:

- B 070 222 141
- FR 01 40 10 11 00
- CH 0848 840 040



Veillez indiquer au service après-vente le numéro de produit (E-Nr.) et le numéro de fabrication (FD-Nr.) de l'appareil (voir du côté intérieur du hublot).

Placez le sélecteur sur **Arrêt** et débranchez la prise.

● Le voyant <b>Départ</b> /Pause ne s'allume pas.	Avez-vous branché la prise ? Avez-vous choisi un programme ? Vérifiez le fusible correspondant à la prise.
● La zone d'affichage et les voyants (selon le modèle) s'éteignent et la touche <b>Départ</b> /Pause clignote.	Mode « économies d'énergie » activé → <i>notice du mode « économies d'énergie »</i> fournie à part
● Le témoin <b>Vider le réservoir</b> et la touche <b>Départ</b> /Pause clignotent.	Videz le réservoir d'eau de condensation. → Page 4 Si le sèche-linge est pourvu d'un flexible d'évacuation de l'eau de condensation, inspectez ce dernier à la recherche d'éventuels défauts.
● Le témoin <b>Nettoyer le filtre</b> et la touche <b>Départ</b> /Pause clignotent.	Nettoyez le filtre à peluches et/ou le refroidisseur d'air sous l'eau du robinet. → Pages 4/6
● Le sèche-linge ne démarre pas.	Avez-vous appuyé sur la touche <b>Départ</b> /Pause ? Le hublot est-il fermé ? La température ambiante est-elle supérieure à 5 °C ? La température ambiante optimale pour le séchage se situe entre 5 °C et 35 °C.
● De l'eau sort de l'appareil.	Mettez le sèche-linge à l'horizontale. Nettoyez le joint du refroidisseur d'air.
● Le hublot s'ouvre tout seul.	Pour fermer le hublot, poussez-le jusqu'à ce qu'il s'enclenche de façon audible.
● Froissage.	Vous avez peut-être dépassé la charge maximale prescrite ? Retirez les vêtements immédiatement après la fin du programme, étendez-les et tirez légèrement dessus pour qu'ils prennent bien leur forme. Vous avez peut-être choisi un programme inadapté ? → Page 7
● Le linge n'est pas correctement séché ou est encore trop humide.	• Le linge chaud paraît plus humide à la fin du programme qu'il ne l'est au toucher. Étalez le linge et laissez la chaleur s'échapper. • Réglez le degré de séchage afin de prolonger le temps de séchage se prolonge sans augmenter la température. Votre linge est plus sec. • Sélectionnez un programme avec un temps de séchage plus long ou augmentez le degré de séchage. Ainsi, la température n'augmente pas. • Sélectionnez un programme à temps limité pour sécher le linge encore humide. • Si vous avez dépassé la charge maximale du programme le linge ne peut pas sécher correctement. • Nettoyez les sondes d'hygrométrie dans le tambour. Une fine couche de calcaire peut perturber les capteurs et empêcher votre linge de sécher correctement. • Le séchage a été interrompu à cause d'une coupure de courant, d'un réservoir d'eau de condensation plein ou en raison du dépassement du temps de séchage maximal
● Temps de séchage trop long	Nettoyez les filtres à peluches sous l'eau du robinet. → Page 4 Arrivée d'air insuffisante → Assurez une bonne circulation de l'air. Entrée d'air obstruée → Dégagez-la. → Page 8 Température ambiante supérieure à 35 °C → Aérez. La température ambiante optimale pour le séchage se situe entre 5 °C et 35 °C. En dehors de cette plage, la durée de séchage peut augmenter.
● Forte augmentation de l'humidité dans la pièce.	Veillez à ce que l'aération de la pièce soit suffisante.
● Coupure de courant.	Retirez immédiatement le linge du sèche-linge et étendez-le. De la chaleur peut s'échapper. Attention : le hublot, le tambour et le linge peuvent être chauds.
● Clignotement d'un ou plusieurs voyants d'état de programme.	Nettoyez le filtre à peluches et le refroidisseur d'air. → Pages 4/6 Vérifiez les conditions d'installation. → Page 8 Arrêtez l'appareil, laissez-le refroidir puis redémarrez-le.
● L'éclairage intérieur (selon le modèle) ne fonctionne pas.	Débranchez la prise, retirez le diffuseur situé à l'intérieur du sèche-linge (tournevis Torx 20) et changez l'ampoule. → Page 10. Remettez le diffuseur. Ne faites pas fonctionner le sèche-linge sans remettre le diffuseur !

# Consignes de sécurité



- Cas d'urgence** – Débranchez immédiatement la prise ou coupez le courant au niveau du fusible/disjoncteur.
- Ne vous servez du sèche-linge...** – qu'à l'intérieur de votre domicile.  
– que pour sécher des textiles.
- Le sèche-linge...** – ne doit pas être utilisé à des fins autres que celles décrites.  
– ne doit pas être modifié (mécanisme ou caractéristiques).
- Danger** – Les enfants et les personnes n'ayant pas lu la notice ne sont pas autorisés à utiliser le sèche-linge.  
– Ne laissez pas les enfants jouer près du sèche-linge sans surveillance.  
– Éloignez aussi les animaux domestiques.  
– Enlevez tous les objets présents dans les poches des vêtements. Attention notamment aux briquets. → **Risque d'explosion !**  
– Ne vous appuyez pas et ne vous appuyez pas sur le hublot. → **Risque de renversement !**
- Installation** – Ne laissez pas traîner le cordon. → **Risque de chute !**  
– Ne faites pas fonctionner le sèche-linge en cas de risque de gel !
- Raccordement au secteur** – Branchez le sèche-linge à une prise de courant alternatif équipée d'une terre, conformément à la réglementation, faute de quoi, la sécurité n'est pas garantie.  
– Les fils aboutissant à la prise doivent avoir une section suffisante.  
– Le disjoncteur doit être de type différentiel et arborer ce symbole :   
– La prise du sèche-linge et la prise murale doivent concorder.  
– N'utilisez pas de blocs multiprises ni de prolongateurs.  
– Ne branchez pas/ne débranchez pas la prise avec les mains mouillées. → **Risque d'électrocution !**  
– Pour débrancher la prise, ne tirez jamais sur le cordon.  
– Veillez à ne pas endommager le cordon d'alimentation. → **Risque d'électrocution !**
- Utilisation** – Ne mettez que du linge dans le tambour.  
Vérifiez le contenu du tambour avant d'allumer le sèche-linge.  
– N'utilisez pas le sèche-linge si le linge est entré en contact avec des solvants, de l'huile, de la cire, de la graisse, de la peinture, du fixateur, du dissolvant, du détachant, de la benzine, etc. → **Risque d'incendie/d'explosion !**  
– Le sèche-linge ne doit pas être utilisé si des produits chimiques industriels ont été utilisés pour le nettoyage.  
– Risque lié à la poussière (charbon, farine, par exemple) : n'utilisez pas le sèche-linge. → **Risque d'explosion !**  
– N'arrêtez jamais le sèche-linge avant la fin du cycle de séchage, à moins que vous ne sortiez et n'étendiez rapidement tous les articles de linge pour que la chaleur puisse s'évacuer  
– N'utilisez pas le sèche-linge si le linge contient de la mousse/du caoutchouc mousse. → Le sèche-linge risque de détruire les matériaux élastiques ; la déformation du matériau mousse, de son côté, risque d'endommager le sèche-linge.  
– Les corps légers, notamment les cheveux longs, peuvent être aspirés par l'entrée d'air du sèche-linge. → **Risque de blessure !**  
– La dernière phase du cycle de séchage a lieu sans chaleur (cycle de refroidissement), afin que le linge reste à une température qui assure que le linge ne sera pas endommagé.  
– Éteignez le sèche-linge à la fin du programme.  
– En cours de fonctionnement, le dos de l'appareil à l'extérieur devient très chaud. Ne jamais toucher la surface chaude du dos de l'appareil. Tenir hors de portée des enfants. → **Risque de brûlure !**   
– L'eau de condensation n'est pas potable et peut être souillée par des peluches !
- Défaut** – N'utilisez pas le sèche-linge s'il est défectueux ou si vous soupçonnez la présence d'un défaut.  
Confiez sa réparation au service après-vente.  
– N'utilisez pas le sèche-linge si son cordon d'alimentation est défectueux.  
Pour éviter des risques inutiles, confiez sa réparation au service après-vente.  
– Avant de changer l'ampoule d'éclairage intérieur, débranchez impérativement la prise. → **Risque d'électrocution !**
- Pièces de rechange** – Pour des raisons de sécurité, n'utilisez que des pièces de rechange et des accessoires d'origine.
- Mise au rebut** – Sèche-linge : débranchez **d'abord** la prise puis sectionnez le cordon d'alimentation de l'appareil.  
Confiez l'appareil au service de ramassage adéquat.  
– Emballage : ne permettez pas aux enfants de jouer avec les pièces de l'emballage → **Risque d'asphyxie !**  
– Tous les matériaux sont respectueux de l'environnement et recyclables.  
Mettez-les au rebut en respectant l'environnement.



Register your new Bosch now:  
[www.bosch-home.com/welcome](http://www.bosch-home.com/welcome)



**Sèche-linge**  
**WTE84104FF**



fr Notice d'utilisation