

SIEMENS

Campana extractora

Exaustor

LF16VA570

Instrucciones de uso 3 Instruções de serviço 15







Register your product on My Siemens and discover exclusive services and offers.

siemens-home.bsh-group.com/welcome

The future moving in.

Siemens Home Appliances

Índice

	Indicaciones de seguridad importantes	3
	Protección del medio ambiente	6
	Ahorro de energía	6
	Eliminación de residuos respetuosa con el medio ambiente	6
	Modos de funcionamiento	7
	Funcionamiento en salida de aire al exterior	7
	Funcionamiento con recirculación de aire	7
	Manejo del aparato	7
	Ventilación para placa de cocción	7
	Mandos	8
	Antes de usar el aparato por primera vez	8
	Encender y apagar del aparato	8
	Nivel intensivo	9
	Función de marcha en inercia	9
	Cocinar con gas	9
	Limpieza y cuidados del aparato	10
	Indicador de saturación	10
	Desmontar y montar el filtro	10
	¿Qué hacer en caso de avería?	13
	Tabla de averías	13
	Servicio de Asistencia Técnica	14
	Accesorios	14

Encontrará más información sobre productos, accesorios, piezas de repuesto y servicios en internet: www.siemens-home.bsh-group.com y también en la tienda online: www.siemens-home.bsh-group.com/eshops

Indicaciones de seguridad importantes

Leer con atención las siguientes instrucciones. Solo así se puede manejar el aparato de forma correcta y segura. Conservar las instrucciones de uso y montaje para utilizarlas más adelante o para posibles futuros compradores.

Solamente un montaje profesional conforme a las instrucciones de montaje puede garantizar un uso seguro del aparato. El instalador es responsable del funcionamiento perfecto en el lugar de instalación.

Este aparato ha sido diseñado para uso doméstico. Este aparato no puede usarse en exteriores. Vigilarlo mientras está funcionando. El fabricante no asume ninguna responsabilidad en caso de daños derivados de un uso indebido o un manejo incorrecto.

Este aparato está previsto para ser utilizado a una altura máxima de 2.000 metros sobre el nivel del mar.

Este aparato no lo pueden utilizar personas (incluidos niños) con facultades físicas, sensoriales o mentales limitadas o con falta de experiencia y conocimiento, a no ser que a estas personas las vigile o las guíe una persona responsable de su seguridad durante la manipulación del aparato.

No dejar que los niños jueguen con el aparato. La limpieza y el cuidado normal del aparato a cargo del usuario no podrán ser realizados por niños a no ser que sean mayores de 8 años y estén supervisados.

Mantener a los niños menores de 8 años alejados del aparato y del cable de conexión.

No aspirar materiales y vapores peligrosos o explosivos.

Comprobar el aparato al sacarlo de su embalaje. El aparato no debe conectarse en caso de haber sufrido daños durante el transporte.

Este aparato no está previsto para el funcionamiento con un reloj temporizador externo o un mando a distancia.

⚠ Advertencia – ¡Peligro de asfixia!

El material de embalaje es peligroso para los niños. No dejar que los niños jueguen con el material de embalaje.

⚠ Advertencia – ¡Peligro mortal!

Los gases de combustión que se vuelven a aspirar pueden ocasionar intoxicaciones. Garantice una entrada de aire suficiente si el aparato se emplea en modo de funcionamiento en salida de aire al exterior junto con un equipo calefactor dependiente del aire del recinto de instalación.

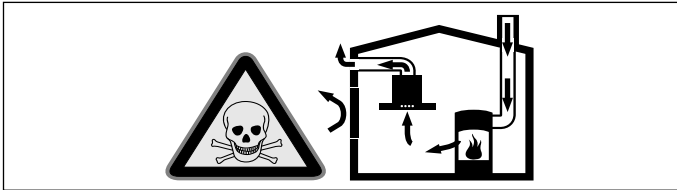

Los equipos calefactores que dependen del aire del recinto de instalación (p. ej., calefactores de gas, aceite, madera o carbón, calentadores de salida libre, calentadores de agua) adquieren aire de combustión del recinto de instalación y evacuan los gases de escape al exterior a través de un sistema extractor (p. ej., una chimenea).

En combinación con una campana extractora conectada se extrae aire de la cocina y de las habitaciones próximas; sin una entrada de aire suficiente se genera una depresión. Los gases venenosos procedentes de la chimenea o del hueco de ventilación se vuelven a aspirar en las habitaciones.

- Por tanto, asegurarse de que siempre haya una entrada de aire suficiente.
- Un pasamuros de entrada/salida de aire no es garantía por sí solo del cumplimiento del valor límite.

A fin de garantizar un funcionamiento seguro, la depresión en el recinto de instalación de los equipos calefactores no debe superar 4 Pa (0,04 mbar). Esto se consigue si, mediante aberturas que no se pueden cerrar, p. ej., en puertas, ventanas, en combinación con un pasamuros de entrada/salida de aire o mediante otras medidas técnicas, se puede hacer recircular el aire necesario para la combustión.

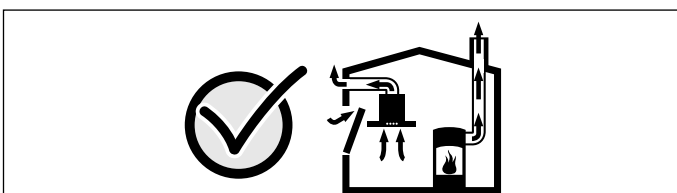

Pedir siempre asesoramiento al técnico competente de su región, que estará en condiciones de evaluar todo el sistema de ventilación de su hogar y recomendarle las medidas adecuadas en materia de ventilación. Si la campana extractora se utiliza exclusivamente en funcionamiento en recirculación, no hay limitaciones para el funcionamiento.

⚠ Advertencia – ¡Peligro de incendio!

- Los depósitos de grasa del filtro de grasas pueden prenderse.
Los filtros de grasa deben limpiarse por lo menos cada 2 meses.
No usar nunca el aparato sin filtro de grasa.
- Los depósitos de grasa del filtro de grasas pueden prenderse. Nunca trabaje con una llama directa cerca del aparato (p. ej., flambeo). Instalar el aparato cerca de un equipo calefactor para combustibles sólidos (p. ej., madera o carbón) solo si se dispone de una cubierta cerrada no desmontable. No deben saltar chispas.
- El aceite caliente y la grasa se inflaman con facilidad. Estar siempre pendiente del aceite caliente y de la grasa. No apagar nunca con agua un fuego. Apagar la zona de cocción. Sofocar con cuidado las llamas con una tapa, una tapa extintora u otro medio similar.
- Los depósitos de grasa del filtro antigrasa pueden prenderse. Si el aparato se utiliza junto a un aparato a gas, montar siempre un deflector de gas antes de cocinar.

Nota: El deflector de gas reduce las desviaciones/perturbaciones de las llamas de gas de los quemadores e impide que se apaguen por la corriente de aire.

- Los depósitos de grasa del filtro antigrasa pueden prenderse. Cuando se usa un wok de gas se genera mucho calor. El aparato no se puede combinar con un wok de gas.

⚠ Advertencia – ¡Peligro de quemaduras!

Las partes accesibles se calientan durante el funcionamiento. No tocar nunca las partes calientes. No dejar que los niños se acerquen.

⚠ Advertencia – ¡Peligro de quemaduras, peligro de descarga eléctrica!

del aparato. Antes de proceder a la limpieza o mantenimiento del aparato, dejar siempre que se enfríe primero. Desconectar el fusible o desconectar el enchufe de red.

⚠ Advertencia – ¡Peligro de quemaduras!

El aparato se calienta durante el funcionamiento. Dejar que enfríe antes de tocar las tapas y otros componentes.

⚠ Advertencia – ¡Peligro de lesiones!

Las piezas internas del aparato pueden tener bordes afilados. Usar guantes protectores.

⚠ Advertencia – ¡Peligro de descarga eléctrica!

- Un aparato defectuoso puede ocasionar una descarga eléctrica. No conectar nunca un aparato defectuoso. Desenchufar el aparato de la red o desconectar el fusible de la caja de fusibles. Avisar al Servicio de Asistencia Técnica.
- Las reparaciones inadecuadas son peligrosas. Las reparaciones y la sustitución de cables de conexión defectuosos solo pueden ser efectuadas por personal del Servicio de Asistencia Técnica debidamente instruido. Si el aparato está averiado, desenchufarlo de la red o desconectar el interruptor automático del cuadro eléctrico. Avisar al Servicio de Asistencia Técnica.
- La humedad interior puede provocar una descarga eléctrica. No utilizar ni limpiadores de alta presión ni por chorro de vapor.

⚠ Advertencia – ¡Peligro de descarga eléctrica!

Si penetra humedad, eso puede causar una descarga eléctrica. Limpiar el aparato solo con un paño húmedo. Antes de la limpieza hay que desconectar el enchufe o los fusibles de la caja de fusibles.

⚠ Advertencia – ¡Peligros electromagnéticos!

- Este aparato cumple con la normativa de seguridad y compatibilidad electromagnética. No obstante, las personas que tengan implantados marcapasos o bombas de insulina deben abstenerse de acercarse a manejar este aparato. Es imposible asegurar que el 100% de estos dispositivos que se encuentran en el mercado cumplan la normativa vigente de compatibilidad electromagnética, y que no se produzcan interferencias que pongan en peligro el correcto funcionamiento del mismo. También es posible que las personas con otro tipo de dispositivos, como audífonos, puedan sentir algún tipo de molestia.
- El elemento de mando extraíble es magnético y puede repercutir en el correcto funcionamiento de implantes electrónicos, p. ej., marcapasos o bombas de insulina. Usuarios de implantes electrónicos: el elemento de mando no debe llevarse nunca en los bolsillos. Distancia mínima respecto a los marcapasos 10 cm.
- El elemento de mando retráctil es magnético y puede repercutir en el correcto funcionamiento de implantes electrónicos, p. ej., marcapasos o bombas de insulina. Para personas con implantes electrónicos: No entrar en contacto directo con el aparato cuando se realicen los ajustes o la limpieza.
- En el panel de mando o en los propios mandos hay instalados imanes permanentes. Estos pueden repercutir en el correcto funcionamiento de implantes electrónicos, como marcapasos o bombas de insulina. Los portadores de implantes electrónicos deben mantener una distancia mínima de 10 cm respecto al panel de mando.

⚠ Advertencia – ¡Daños en el aparato!

Las piezas pequeñas pueden caer dentro del aparato y dañarlo.

El aparato solo puede utilizarse con el filtro de metal antigraza insertado y las tapas del ventilador montadas.

Causas de daños

¡Atención!

Peligro de daños por corrosión Encender siempre el aparato cuando se vaya a cocinar con el fin de evitar la formación de agua condensada. El agua condensada puede conllevar daños por corrosión.

Peligro de daños por humedad en el interior del sistema electrónico. No limpiar nunca los elementos de mando con un paño húmedo.

Daños en la superficie en caso de limpieza indebida. Limpiar las superficies de acero inoxidable siempre en la dirección del pulido. No utilizar limpiadores específicos para acero inoxidable para la limpieza de los elementos de mando.

Daños en la superficie en caso de utilizar productos de limpieza abrasivos o corrosivos. No utilizar nunca productos de limpieza abrasivos o corrosivos.

Peligro de daños por recirculación del vapor condensado. Instalar el canal de salida de aire del aparato ligeramente inclinado hacia abajo (1° de desnivel).

Protección del medio ambiente

Su nuevo aparato presenta una gran eficiencia energética. Aquí se ofrecen consejos sobre cómo manejar el aparato ahorrando más energía y cómo desecharlo correctamente.

Ahorro de energía

- Conectar la ventilación solo cuando sea necesario. Si se desea calentar brevemente un plato que no desprende un olor fuerte, también se puede dejar apagada la ventilación.
- Seleccionar un nivel de ventilación adecuado a cada circunstancia.
- Volver a apagar la ventilación tras la cocción.
- Limpiar regularmente el filtro antigrasa, el cual incrementa la eficacia de la ventilación.

Eliminación de residuos respetuosa con el medio ambiente



Eliminar el embalaje de forma ecológica.



Este aparato está marcado con el símbolo de cumplimiento con la Directiva Europea 2012/19/UE relativa a los aparatos eléctricos y electrónicos usados (Residuos de aparatos eléctricos y electrónicos RAEE).

La directiva proporciona el marco general válido en todo el ámbito de la Unión Europea para la retirada y la reutilización de los residuos de los aparatos eléctricos y electrónicos.

Modos de funcionamiento

Funcionamiento en salida de aire al exterior



El aire aspirado se depura a través de filtros antigrasa y se evacua al exterior mediante un sistema de tubos.

Nota: El aire no se puede desviar a una chimenea que se use para los gases residuales del aparato que quemen gas u otros combustibles (esto no se aplica a los aparatos de recirculación de aire).

- Si el aire de extracción se evacua hacia una chimenea de humos o gases de escape que no está en servicio, será necesario contar previamente con la aprobación correspondiente del técnico deshollinador competente de la zona.
- Si el aire de extracción se evacua a través de la pared exterior se deberá utilizar una caja separadora telescópica.

Funcionamiento con recirculación de aire



El aire aspirado se depura a través de filtros antigrasa y un filtro de carbono activo y se vuelve a suministrar a la cocina.

Nota: Para neutralizar los olores durante el funcionamiento con recirculación de aire debe montarse un filtro de carbono activo. Para conocer todas las posibilidades que ofrece el funcionamiento con recirculación de aire del aparato, remitirse a la documentación correspondiente o consultar en un comercio especializado. Los accesorios necesarios para tal fin pueden adquirirse en comercios especializados, en el servicio de asistencia técnica o en la tienda en línea.

Manejo del aparato

Advertencia – ¡Peligro de quemaduras!

El aparato se calienta durante el funcionamiento. Dejar que las tapas del ventilador y otros componentes se enfríen antes de tocarlos.

Nota: Encender la campana extractora al empezar a cocinar y apagarla unos minutos después de haber finalizado con las tareas de cocción. De esta manera se neutralizarán con gran efectividad los vapores que se desprenden al cocinar.

Ventilación para placa de cocción

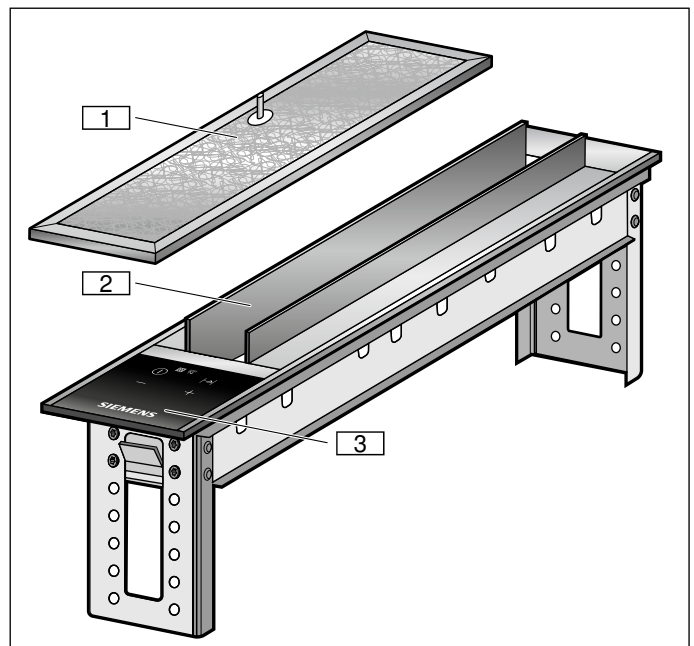

- 1** Filtro de metal antigrasa
- 2** Tapas del ventilador
- 3** Panel de mando

Mandos

Panel de mando

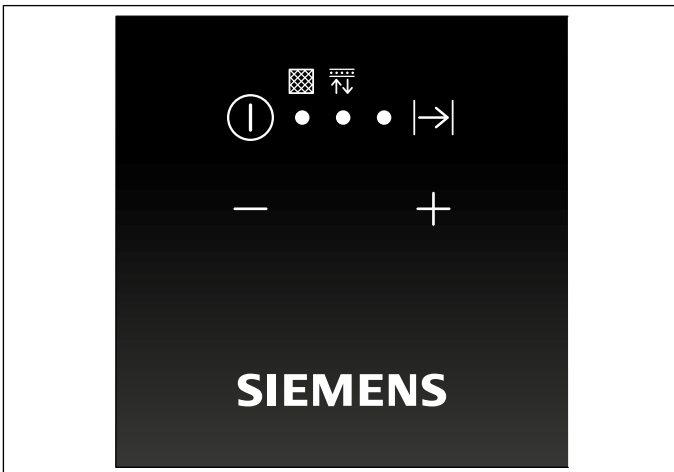

Teclas de control

Tecla	Explicación
ⓘ	Conectar y desconectar la campana extractora
→	Conectar la función de comienzo retardado
-	Reducir el nivel de potencia/ Restablecer el indicador de saturación del filtro de metal antigrasa y del filtro de carbón activo
+	Aumentar el nivel de potencia

Mostrar

Indicador	Explicación
• (→)*	Función de comienzo retardado
• (⊠)**	Indicador de saturación del filtro de metal antigrasa
• (↕)**	Indicador de saturación del filtro de carbón activo
1	Nivel de potencia 1
2	Nivel de potencia 2
3	Nivel de potencia 3
b	Nivel intensivo

*Se ilumina el LED situado junto al símbolo entre paréntesis

**Se ilumina el LED situado debajo del símbolo entre paréntesis

Antes de usar el aparato por primera vez

Antes de utilizar el aparato por primera vez, deben realizarse algunos ajustes.

Prestar atención a las siguientes indicaciones antes de usar el aparato por primera vez:

Notas

- Limpiar el aparato y los accesorios en profundidad.
- En las placas de cocción de gas montar el deflector de gas sobre el aparato. Para ello, prestar atención a la hoja adjunta.

Primera puesta en marcha

Cambio del indicador al funcionamiento con recirculación

Para el funcionamiento con recirculación de aire se ha de cambiar el display del control electrónico de la forma correspondiente:

1. Comprobar si la campana extractora está conectada a la red eléctrica y apagada.
2. Mantener pulsada la tecla **+** hasta que **⊠** parpadee dos veces en el panel indicador. El control electrónico ha cambiado al funcionamiento con recirculación de aire.

Cambio del indicador al funcionamiento en evacuación exterior de aire

1. Comprobar si la campana extractora está conectada a la red eléctrica y apagada.
2. Mantener pulsada la tecla **+** hasta que **↕** parpadee una vez en el panel indicador. El control electrónico ha cambiado al funcionamiento en evacuación exterior de aire.

Encender y apagar del aparato

Nota: Antes de encender el aparato, tocar las dos tapas del ventilador para abrirlas.

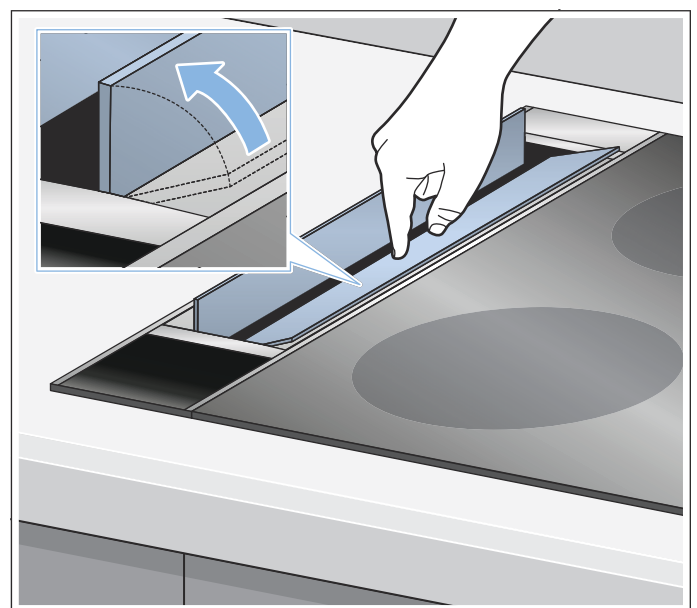

Nota: Ajustar siempre la potencia a las condiciones actuales. Seleccionar un nivel de potencia alto si se genera mucho vapor al cocinar.

Nota: Utilizar la tapa correspondiente a cada olla para cocinar. Si es necesario, abrir ligeramente la tapa, dejándola inclinada de forma que la abertura esté dirigida hacia el extractor de superficie. Así, se mejora la aspiración del extractor.

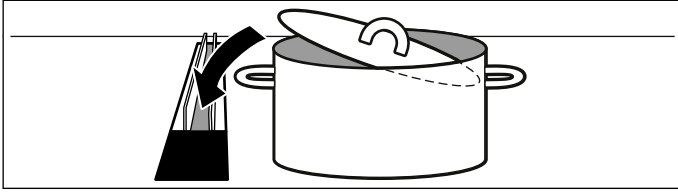

Encender el aparato

Pulsar la tecla ①.

La campana extractora comienza a funcionar en el nivel de potencia 1.

El nivel de potencia ajustado se muestra en el panel indicador.

Ajustar el nivel de potencia

Pulsar la tecla + o - para ajustar el nivel de potencia correspondiente.

El nivel de potencia ajustado se muestra en el panel indicador.

Apagar el aparato

Pulsar la tecla ①.

Nivel intensivo

Activar el nivel intensivo si se generan muchos olores o vapor. En este caso, la campana extractora funciona a la máxima potencia durante un breve periodo de tiempo. Al poco tiempo, se cambia automáticamente a un nivel bajo.

Activación

Pulsar la tecla + hasta que en el panel indicador aparezca **b**.

El nivel intensivo está activado.

Nota: Transcurridos 6 minutos, la campana extractora regresa automáticamente al nivel de potencia ajustado anteriormente.

Desactivación

Pulsar la tecla - para ajustar otro nivel de potencia.

Función de marcha en inercia

La función de comienzo retardado permite que la aspiración del extractor siga funcionando unos minutos después de desconectarla. De este modo, se elimina el vapor de cocina que aún quede. El comienzo retardado evita que se acumule humedad durante la aspiración del extractor, así como durante el funcionamiento con recirculación de aire, en las zonas de cocinado y sus rendijas. La aspiración del extractor se desconecta después automáticamente.

Activación

Notas

- Si el nivel intensivo está activado, la función de comienzo retardado no está disponible.
- Los ventiladores de rejilla deben permanecer abiertos mientras esté activada la función de comienzo retardado.

1. Seleccionar el nivel de potencia.

2. Pulsar la tecla I→I.

El LED • situado junto al display I→I se ilumina. El ventilador sigue funcionando durante 15 minutos en el nivel de potencia ajustado y se apaga automáticamente una vez transcurrido ese tiempo.

Desactivación

Pulsar la tecla ① o I→I.

La función de marcha en inercia finaliza inmediatamente.

Cocinar con gas

⚠ Advertencia – ¡Peligro de incendio!

Los depósitos de grasa del filtro antigrasa pueden prenderse. Si el aparato se utiliza junto a un aparato a gas, montar siempre un deflector de gas antes de cocinar.

Nota: El deflector de gas reduce las desviaciones/perturbaciones de las llamas de gas de los quemadores e impide que se apaguen por la corriente de aire.

⚠ Advertencia – ¡Peligro de quemaduras!

El aparato se calienta durante el funcionamiento. Dejar que se enfríen las tapas del ventilador, el deflector de gas y otros componentes antes de manipularlos.

Nota: Si hay un deflector de gases montado, elegir el nivel de potencia 3 o el nivel intensivo. Así, se mejora la aspiración del extractor de superficie.

Nota: Utilizar la tapa correspondiente a cada olla para cocinar. Si es necesario, abrir ligeramente la tapa, dejándola inclinada de forma que la abertura esté dirigida hacia el extractor de superficie. Así, se mejora la aspiración del extractor.

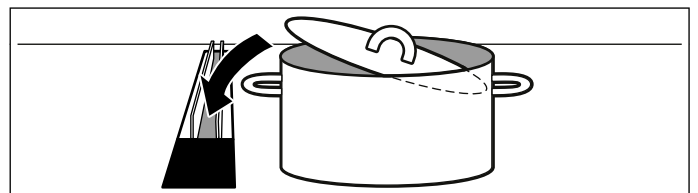

Limpieza y cuidados del aparato

Advertencia – ¡Peligro de quemaduras!

El aparato se calienta durante el funcionamiento. Antes de proceder a la limpieza del aparato, dejar que se enfríe.

Advertencia – ¡Peligro de descarga eléctrica!

Si penetra humedad, eso puede causar una descarga eléctrica. Limpiar el aparato solo con un paño húmedo. Antes de la limpieza hay que desconectar el enchufe o los fusibles de la caja de fusibles.

Advertencia – ¡Peligro de descarga eléctrica!

La humedad interior puede provocar una descarga eléctrica. No utilizar ni limpiadores de alta presión ni por chorro de vapor.

Advertencia – ¡Peligro de lesiones!

Las piezas internas del aparato pueden tener bordes afilados. Usar guantes protectores.

Productos de limpieza

Consultar las indicaciones de la tabla a fin de no dañar las distintas superficies con productos de limpieza inapropiados. No utilizar lo siguiente:

- productos de limpieza abrasivos o corrosivos,
- productos de limpieza con un alto contenido alcohólico,
- estropajos o esponjas de fibra dura,
- limpiadores de alta presión o por chorro de vapor.

Lavar a fondo las bayetas nuevas antes de usarlas.



Respetar todas las instrucciones y avisos que incluyen los productos de limpieza.

Tipo	Productos de limpieza
Acero inoxidable	<p>Agua caliente con un poco de jabón: Limpiar con una bayeta y secar con un paño suave.</p> <p>Limpiar las superficies de acero fino siempre en la dirección del pulido.</p> <p>Se pueden adquirir productos de limpieza de acero especiales en el Servicio de Atención al Cliente o en comercios especializados.</p> <p>Aplicar una capa muy fina del producto de limpieza con un paño suave.</p>
Superficies barnizadas	<p>Agua caliente con un poco de jabón: Limpiar con una bayeta húmeda y secar con un paño suave.</p> <p>No usar limpiadores para acero fino.</p>
Aluminio y plástico	<p>Limpiacristales: Limpiar con un paño suave.</p>

Tipo	Productos de limpieza
Vidrio	<p>Limpiacristales: Limpiar con un paño suave. No utilizar rasquetas de vidrio.</p>
Mandos	<p>Agua caliente con un poco de jabón: Limpiar con una bayeta húmeda y secar con un paño suave.</p> <p>Peligro de descarga eléctrica por humedad.</p> <p>Peligro de daños por humedad en el interior del sistema electrónico. No limpiar nunca los mandos con un paño húmedo.</p> <p>No usar limpiadores para acero fino.</p>

Indicador de saturación

Si se saturan los filtros de metal antigrasa o de carbón activo, se ilumina el símbolo correspondiente:

- **Filtro de metal antigrasa:** LED • bajo el display 
- **Filtro de carbón activo:** LED • bajo el display 
- **Filtro de metal antigrasa y filtro de carbón activo:** LED • bajo los display  y 

En este momento, debe limpiarse el filtro de metal antigrasa o sustituir o regenerar el filtro de carbón activo.

Desmontar y montar el filtro

Para garantizar la capacidad separadora de olores y grasa, se debe realizar un mantenimiento de los filtros.

Filtro de metal antigrasa

Los filtros de metal antigrasa deben limpiarse cuando se ilumine el indicador o, como mínimo, después de dos meses de uso.

Advertencia – ¡Peligro de incendio!

Los depósitos de grasa del filtro de grasas pueden prenderse.

Los filtros de grasa deben limpiarse por lo menos cada 2 meses.

No usar nunca el aparato sin filtro de grasa.

Advertencia – ¡Daños en el aparato!

Las piezas pequeñas pueden caer dentro del aparato y dañarlo.

El aparato solo puede utilizarse con el filtro de metal antigrasa insertado y las tapas del ventilador montadas.

Filtro de carbón activo (solo en funcionamiento con recirculación de aire)

Los filtros de carbón activo deben sustituirse o regenerarse a intervalos regulares. Para ello, observar el indicador de saturación del aparato.

Desmontar el filtro de metal antigrasa

El filtro de metal antigrasa filtra la grasa de los vapores generados al cocinar. Para garantizar un funcionamiento óptimo, los filtros deben limpiarse, al menos, cada 2 meses.

1. Abrir las tapas del ventilador.

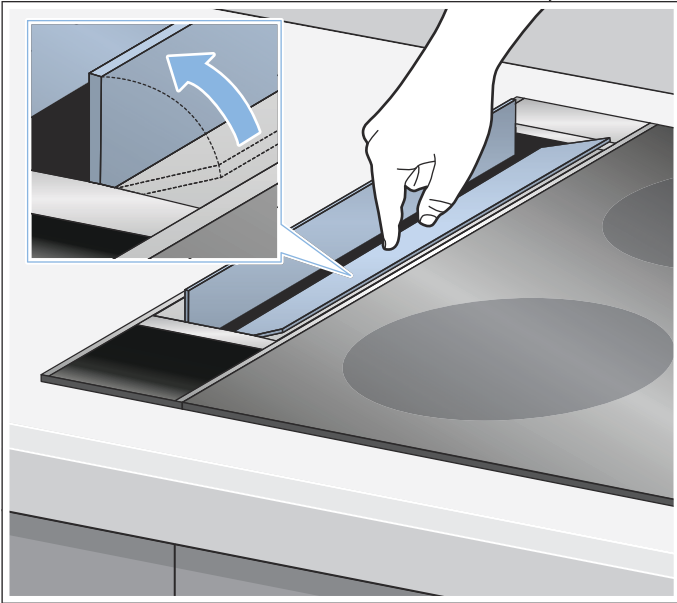

2. Coger el filtro de metal antigrasa por el asa con 2 dedos y extraerlo.

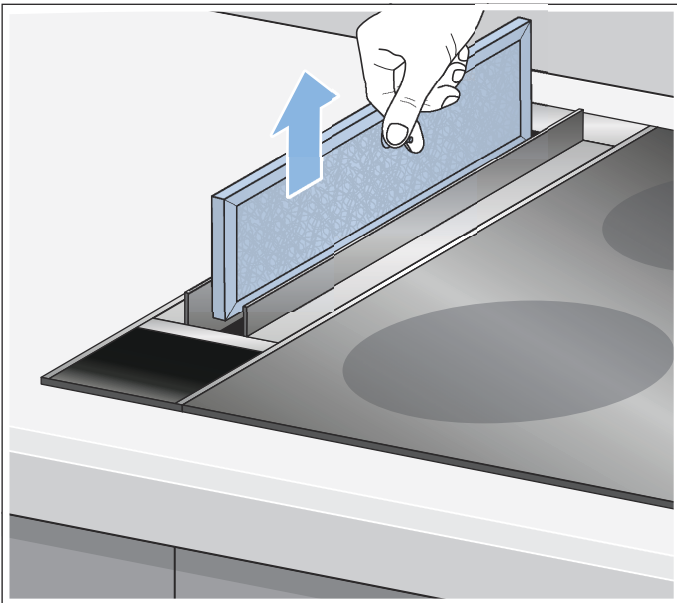

¡Atención!

Peligro de daños al sacarlo y ponerlo. Sacar el filtro de metal antigrasa recto hacia arriba y no rayar la superficie del aparato.

3. Limpiar el filtro de metal antigrasa y la tapa del filtro.

Limpiar el aparato desde dentro

Para una limpieza más profunda del aparato, se pueden retirar las tapas del ventilador.

1. Abrir las tapas del ventilador.

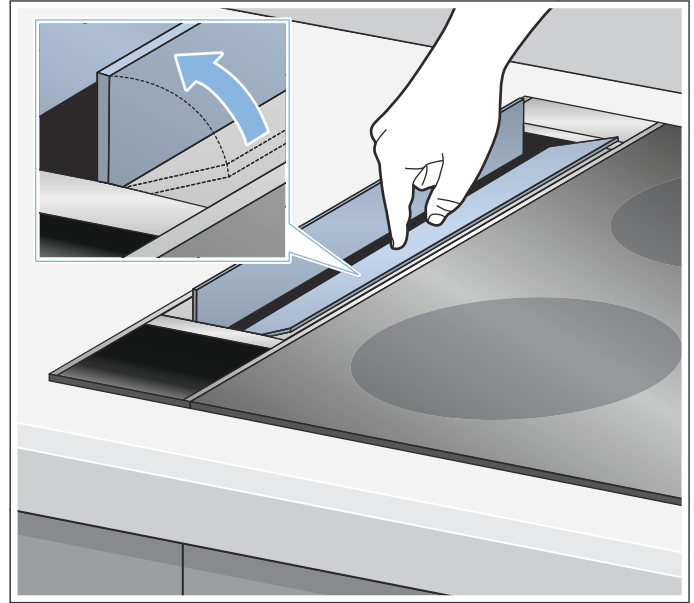

2. Retirar las bandas magnéticas de los extremos de las tapas del ventilador.

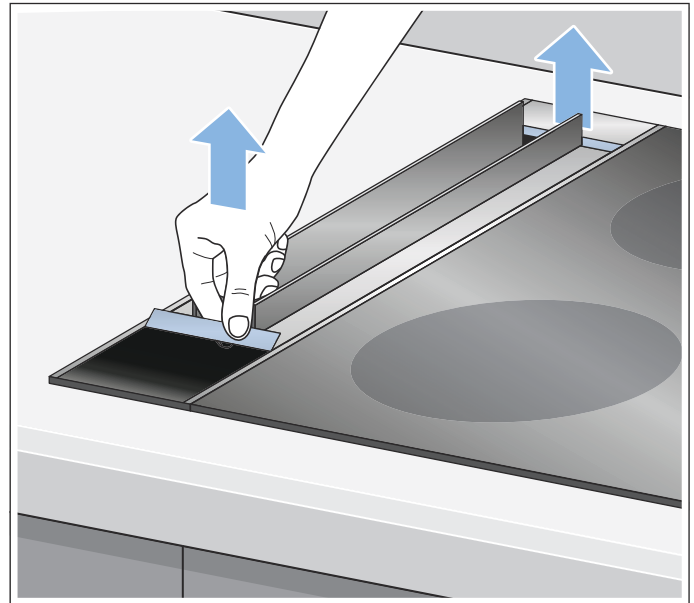

3. Extraer las tapas del ventilador por separado hacia arriba.

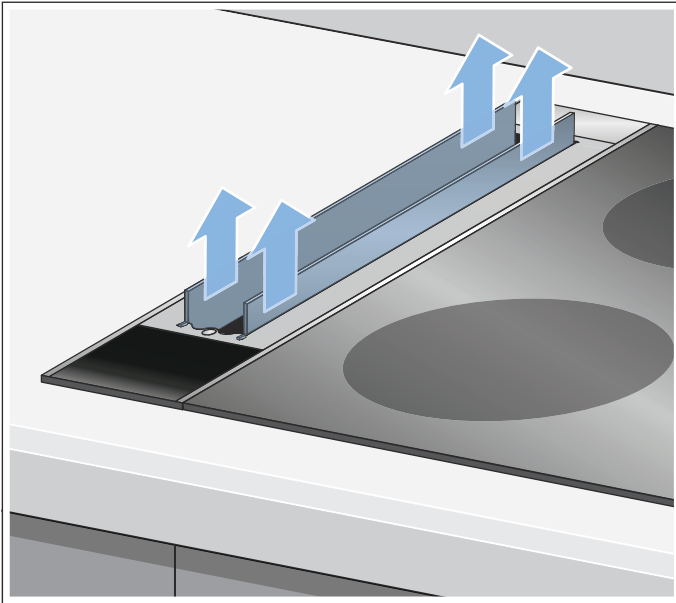

¡Atención!

Peligro de daños al extraerlas y al insertarlas. Extraer las tapas del ventilador hacia arriba y no rayar la superficie del aparato.

4. Tras desmontar las tapas del ventilador y el filtro, limpiar el aparato por dentro.
5. Tras la limpieza, colocar el filtro de metal antigrasa y montar las tapas del ventilador y las bandas magnéticas.

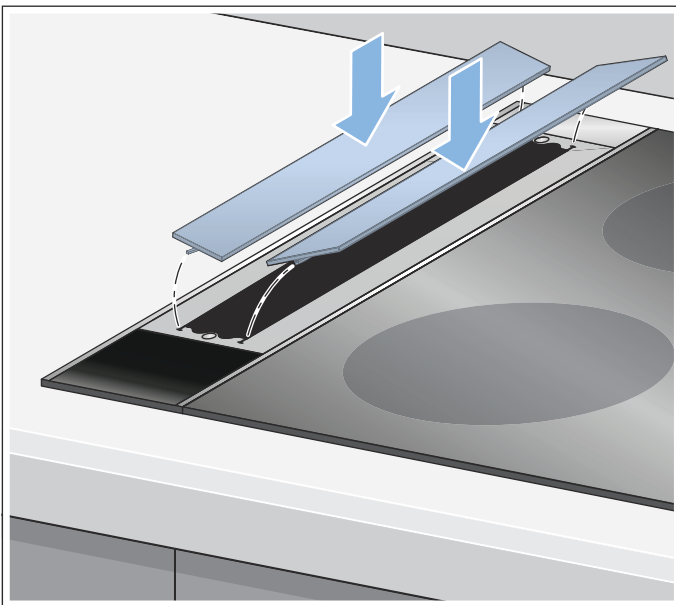

Limpiar el filtro de metal antigrasa

Notas

- No utilizar productos de limpieza agresivos a base de ácidos o lejía.
- Al limpiar los filtros de metal antigrasa, limpiar también el soporte de los filtros de metal antigrasa en el aparato con un paño húmedo.
- Los filtros de metal antigrasa se pueden limpiar a mano o en el lavavajillas.

A mano:

Nota: En caso de suciedad fuertemente incrustada se puede utilizar un disolvente de grasa. Se puede solicitar a través de la tienda on-line.

- Remojar los filtros de metal antigrasa en agua caliente con jabón.
- Utilizar un cepillo para la limpieza y a continuación enjuagar bien los filtros.
- Dejar escurrir los filtros de metal antigrasa.

En el lavavajillas:

Nota: La limpieza en el lavavajillas podría producir ligeras decoloraciones. Esto no afecta al funcionamiento normal de los filtros de metal antigrasa.

- No lavar los filtros de metal antigrasa junto con el resto de la vajilla si están muy sucios.
- Colocar debidamente los filtros de metal antigrasa en el lavavajillas. Los filtros de metal antigrasa no deben quedar aprisionados.
- Colocar los filtros de metal antigrasa con la abertura hacia abajo en el lavavajillas.
- Limpiar las tapas del ventilador y el deflector de gas a mano y no en el lavavajillas.

Montar el filtro de metal antigrasa

Posicionar correctamente el filtro de metal antigrasa y colocarlo.

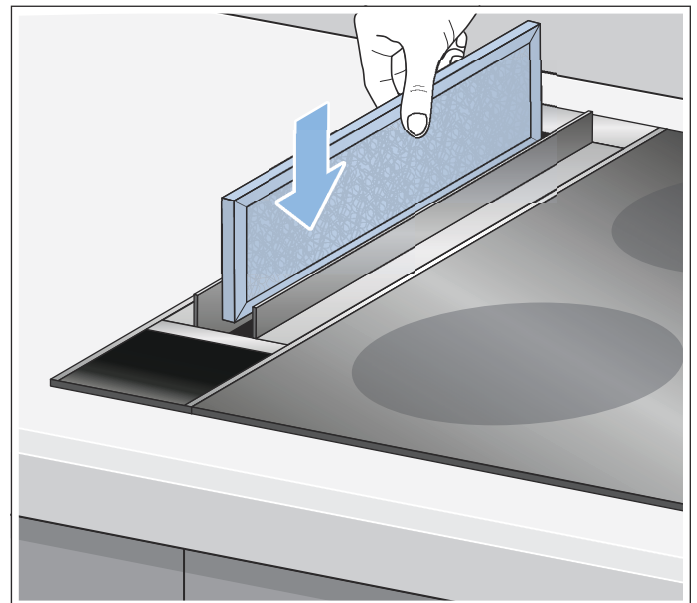

Nota: Introducir el filtro en la ranura.

Sustituir o regenerar los filtros de carbón activo

Los filtros de carbón activo retienen los olores de los vapores generados al cocinar. Se utilizan solo en el funcionamiento con recirculación de aire.

Notas

- El módulo de recirculación de aire y los filtros de carbón activo no están incluidos en el volumen de suministro. El módulo de recirculación de aire y el filtro de carbón activo se pueden adquirir en tiendas especializadas, a través del Servicio de Atención al Cliente o en la tienda en línea.
- Utilizar exclusivamente filtros originales. De este modo se garantiza un funcionamiento óptimo.
- Para ver la regenerabilidad y el cambio de los filtros de carbón activo consultar la hoja adjunta correspondiente.

Restablecimiento de los indicadores de saturación

Una vez que se haya limpiado o sustituido el filtro correspondiente, se debe restablecer el indicador de saturación para que los símbolos dejen de iluminarse.

Mantener pulsada la tecla **—** hasta que **8** parpadee tres veces en el panel indicador. Se restablecen los indicadores de saturación del filtro de metal antigrasa y del filtro de carbón activo.

¿Qué hacer en caso de avería?

Muchas veces usted mismo podrá eliminar las fallas que se presenten. Antes de llamar el servicio al cliente, tenga en cuenta las siguientes indicaciones.

⚠ Advertencia – ¡Peligro de descarga eléctrica!

Las reparaciones inadecuadas son peligrosas. Las reparaciones y la sustitución de cables de conexión defectuosos solo pueden ser efectuadas por personal del Servicio de Asistencia Técnica debidamente instruido. Si el aparato está averiado, desenchufarlo de la red o desconectar el interruptor automático del cuadro eléctrico. Avisar al Servicio de Asistencia Técnica.

Tabla de averías

Avería	Posible causa	Solución
El aparato no funciona	El enchufe no está conectado a la red	Enchufar el aparato a la red eléctrica
	Corte en el suministro eléctrico	Comprobar si los demás electrodomésticos de cocina funcionan
	El fusible está dañado	Comprobar en la caja de fusibles si el fusible del aparato funciona correctamente
La iluminación de las teclas no funciona.	La unidad de control está estropeada.	Ponerse en contacto con el Servicio de Asistencia Técnica.
El aparato hace ruidos	Todas las tapas del ventilador están cerradas	Abrir todas las tapas del ventilador
Se ilumina el display del filtro antigrasa/filtro de carbón activo.	El filtro antigrasa/filtro de carbón activo está saturado.	Limpia el filtro. → "Limpieza y cuidados del aparato" en la página 10
Líquidos en el aparato	Hay líquido en la abertura del ventilador	Encender el aparato y dejarlo encendido durante aprox. 30 minutos en el nivel 1. Limpiar el aparato por dentro → <i>Página 11</i>

Servicio de Asistencia Técnica

Cuando se llame, indicar el número de producto (n.º E) y el de fabricación (n.º D) para obtener un asesoramiento cualificado. La placa de características con los números correspondientes se encuentra en el ventilador modular.

A fin de evitarse molestias llegado el momento, le recomendamos anotar los datos de su aparato así como el número de teléfono del Servicio de Asistencia Técnica en el siguiente apartado.

N.º de producto	N.º de fabricación
Servicio de Asistencia Técnica 	

Recuerde que, en caso de manejo incorrecto, la asistencia del personal del Servicio de Asistencia Técnica no es gratuita, incluso si todavía está dentro del período de garantía.

Las señas de las delegaciones internacionales figuran en la lista adjunta de centros y delegaciones del Servicio de Asistencia Técnica Oficial.

Solicitud de reparación y asesoramiento en caso de averías

E 902 11 88 21

Confíe en la profesionalidad de su distribuidor. De este modo se garantiza que la reparación sea realizada por personal técnico especializado y debidamente instruido que, además, dispone de los repuestos originales del fabricante para su aparato doméstico.

Accesorios

Accesorios especiales

Accesorios	Número de pedido
Módulo de recirculación de aire para el modelo LF16VA570	LZ58000

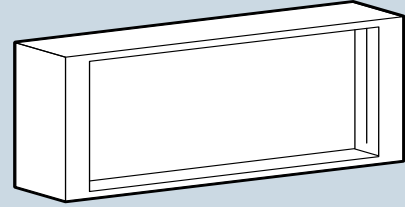

Accesorios	Número de pedido
Deflector de gas para el modelo LF16VA570	LZ58010

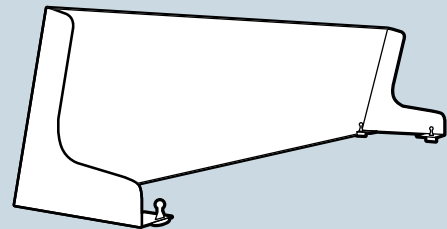

Índice

	Instruções de segurança importantes	15
	Protecção do meio ambiente	18
	Poupar energia	18
	Eliminação ecológica	18
	Tipos de funcionamento	19
	Função com exaustão de ar	19
	Modo de funcionamento da circulação de ar	19
	Utilizar o aparelho	19
	Ventilação de bancada	19
	Elementos de comando	20
	Antes da primeira utilização	20
	Ligar e desligar o aparelho	20
	Fase intensiva	21
	Função de avanço	21
	Cozinhar com gás	21
	Limpeza e manutenção	22
	Indicação de saturação	22
	Montar e desmontar o filtro	22
	Defeito: O que fazer?	25
	Tabela de anomalias	25
	Serviços Técnicos	26
	Acessórios	26

Obtenha mais informações relativas a produtos, acessórios, peças sobresselentes e Assistência Técnica na Internet: www.siemens-home.bsh-group.com e na loja Online: www.siemens-home.bsh-group.com/eshops

Instruções de segurança importantes

Leia atentamente o presente manual. Só assim poderá utilizar o seu aparelho de forma segura e correcta. Guarde as instruções de utilização e montagem para consultas futuras ou para futuros utilizadores.

Só com uma montagem especializada e em conformidade com as instruções de montagem, pode ser garantida a segurança durante a utilização. O instalador é responsável pelo funcionamento correto no local de montagem.

Este aparelho foi concebido apenas para uso doméstico. O aparelho não foi concebido para o funcionamento no exterior. Vigie o aparelho durante o funcionamento. O fabricante não é responsável por danos provocados pela utilização inadequada ou por manuseamento errado.

O aparelho foi concebido para ser utilizado até a uma altitude de 2000 metros acima do nível do mar, no máximo.

Este aparelho não pode ser usado por pessoas (incluindo crianças) com capacidades físicas, sensoriais ou psíquicas limitadas ou com pouca experiência e conhecimentos, a não ser que estas pessoas sejam supervisionadas ou acompanhadas na utilização do aparelho por uma pessoa responsável pela sua segurança.

Crianças não podem brincar com o aparelho. A limpeza e a manutenção a serem efetuadas pelo utilizador não devem ser executadas por crianças, a não ser com idade igual ou superior a 8 anos e se encontrem sob vigilância.

As crianças menores de 8 anos devem manter-se afastadas do aparelho e do cabo de ligação.

Não podem ser aspirados substâncias e vapores perigosos ou explosivos.

Examine o aparelho depois de o desembalar. Se forem detectados danos de transporte, não ligue o aparelho.

Este aparelho não foi previsto para ser utilizado com um temporizador externo ou um telecomando externo.

⚠️ Aviso – Perigo de asfixia!

O material de embalagem é perigoso para as crianças. Nunca deixe as crianças brincarem com o material de embalagem.

⚠️ Aviso – Perigo de vida!

Os gases de combustão aspirados podem levar a intoxicação.

Certifique-se de que há sempre reposição de ar fresco suficiente quando o aparelho é utilizado no modo de exaustão em conjunto com equipamentos de aquecimento que consomem o ar ambiente.

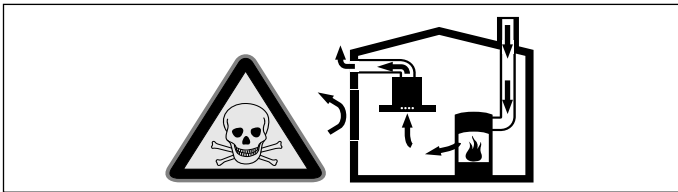

Os equipamentos de aquecimento que consomem o ar ambiente (p.ex. sistemas de aquecimento a gás, óleo, lenha ou carvão, esquentadores, cilindros) utilizam para a combustão o ar do local de montagem e transportam os gases de combustão para o exterior através de um sistema de exaustão (p.ex. uma chaminé).

Quando o exaustor está ligado, retira o ar ambiente à cozinha e aos espaços adjacentes - sem ar suficiente é criada uma pressão negativa. Os gases tóxicos da chaminé ou da conduta de extração voltam a ser aspirados para os espaços de habitação.

- Por isso, tem que existir sempre a reposição de ar fresco suficiente no local da instalação.
- Uma caixa de entrada/exaustão de ar, só por si, não garante a manutenção do valor limite.

O funcionamento sem perigos só é possível se a pressão negativa no local da instalação do fogão não ultrapassar os 4 Pa (0,04 mbar). Isto pode ser conseguido se o ar necessário para a combustão puder ser reposto através de aberturas que não fechem (p. ex. portas, janelas), em ligação com uma caixa de entrada/exaustão de ar, que permitam uma circulação de ar suficiente para a combustão.

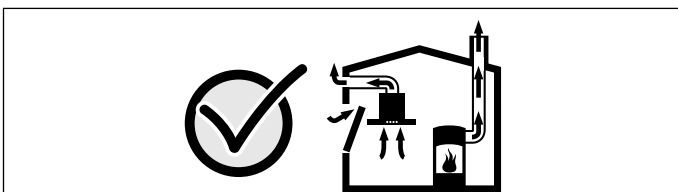

Consulte sempre a entidade responsável para avaliar a interligação da ventilação de toda a casa e sugerir as medidas adequadas de ventilação.

Se o exaustor funcionar exclusivamente em circulação de ar, não existe qualquer limitação na sua utilização.

⚠️ Aviso – Perigo de incêndio!

- A gordura acumulada no filtro pode incendiar-se.
Limpar o filtro de gorduras pelo menos de 2 em 2 meses.
Nunca utilizar o aparelho sem filtro de gorduras.
- A gordura acumulada no filtro pode incendiar-se. Nunca trabalhe com uma chama aberta perto do aparelho (p. ex. flambejar). Instalar o aparelho perto de um fogão para combustíveis sólidos (p.ex. madeira ou carvão), somente se existir no local uma cobertura fechada e não retirável. Não pode haver fagulhas a voar.
- O óleo e a gordura quentes incendeiam-se rapidamente. Nunca deixe óleo ou gordura quentes sem vigilância. Nunca apague fogo com água. Desligue a zona de cozinhar. Abafe as chamas com uma tampa, manta de amianto ou um objecto equivalente.
- A gordura acumulada no filtro pode incendiar-se. Se o aparelho for operado perto de um aparelho a gás, é necessário montar sempre um defletor de gás antes de cozinhar.

Conselho: O defletor de gás reduz o desvio/perturbações das chamas de gás nos queimadores da placa de gás e impede que apague devido à corrente de ar.

- A gordura acumulada no filtro pode incendiar-se. O wok a gás produz uma grande quantidade de calor. O aparelho não deve ser combinado com um wok a gás.

⚠️ Aviso – Perigo de queimaduras!

As peças que se encontram acessíveis ficam quentes durante o funcionamento do aparelho. Nunca toque nas peças quentes. Manter fora do alcance das crianças.

⚠️ Aviso – Perigo de queimaduras, perigo de choque eléctrico!

através do aparelho. Deixar sempre o aparelho arrefecer, antes de uma limpeza ou manutenção. Desligar o dispositivo de segurança ou retirar a ficha da tomada de rede.

⚠️ Aviso – Perigo de queimaduras!

Durante o funcionamento, o aparelho fica quente. Deixe-o arrefecer antes de tocar nas tampas e em outros componentes.

⚠️ Aviso – Perigo de ferimentos!

Os componentes interiores do aparelho podem ter arestas vivas. Use luvas de proteção.

⚠️ Aviso – Perigo de choque eléctrico!

- O aparelho está equipado com uma ficha Schuko CE. Para garantir a protecção por ligação à terra numa tomada dinamarquesa (tipo K), o aparelho tem de ser ligado com um adaptador de ficha adequado. Este adaptador (permitido até máx. 13 amperes) pode ser adquirido através do Serviço de Assistência Técnica (peça sobresselente N.º 623333).
- Um aparelho avariado pode causar choques eléctricos. Nunca ligue um aparelho avariado. Puxe a ficha da tomada ou desligue o disjuntor no quadro eléctrico. Contacte o Serviço de Assistência Técnica.
- As reparações indevidas são perigosas. As reparações e substituições de cabos danificados só podem ser efectuadas por técnicos especializados do Serviço de Assistência Técnica. Se o aparelho estiver avariado, puxe a ficha da tomada ou desligue o disjuntor no quadro eléctrico. Contacte o Serviço de Assistência Técnica.
- A humidade que se infiltra no aparelho pode dar origem a um choque eléctrico. Não utilize aparelhos de limpeza a alta pressão ou de limpeza a vapor.

⚠️ Aviso – Perigo de choque eléctrico!

A penetração de humidade pode causar choque eléctrico. Limpar o aparelho apenas com um pano húmido. Antes da limpeza, retire a ficha da tomada ou o fusível da caixa de fusíveis.

⚠️ Aviso – Perigos electromagnéticos!

- Este aparelho está conforme o regulamento de segurança e compatibilidade electromagnética. Contudo, todos os portadores de pacemakers ou bombas de insulina devem evitar a aproximação e a utilização do aparelho. É impossível assegurar que 100% destes dispositivos, que se encontram no mercado, cumpram o regulamento vigente de compatibilidade electromagnética e que não sejam causadores de interferências que ponham em perigo o correcto funcionamento do mesmo. É também possível que pessoas com outro tipo de dispositivos, como é o caso de aparelhos auditivos, possam sentir algum tipo de mal-estar.
- O elemento de comando extraível é magnético e pode exercer influência em implantes electrónicos como, p. ex., pacemakers ou bombas de insulina. Para portadores de implantes electrónicos: nunca colocar o elemento de comando nos bolsos do vestuário. Distância mínima de pacemakers 10 cm.
- O elemento de comando retrátil é magnético e pode exercer influência em implantes electrónicos como, p. ex., pacemakers ou bombas de insulina. Para portadores de implantes electrónicos: nunca se aproxime diretamente do aparelho ao regular ou limpar.
- No painel de comandos ou nos elementos de comando estão aplicados ímanes permanentes. Estes podem afetar implantes electrónicos, por exemplo, pacemakers ou bombas de insulina. Se for portador de implantes electrónicos, respeite uma distância mínima de 10 cm em relação ao painel de comandos.

⚠️ Aviso – Danificação do aparelho!

As peças pequenas podem cair no aparelho e danificá-lo.

O aparelho apenas pode ser operado com o filtro metálico de gorduras inserido e as tampas do ventilador montadas.

Causas de danos

Atenção!

Perigo de danificação devido a danos provocados por corrosão. Ligar sempre o aparelho quando se cozinha, para evitar a formação de água de condensação. A água de condensação pode provocar danos de corrosão.

Perigo de danificação devido a humidade que penetra no sistema eletrónico. Nunca limpar os elementos de comando com um pano húmido.

Danos na superfície devido a uma limpeza incorreta. Limpar as superfícies de aço inoxidável apenas no sentido do polimento. Não usar produto de limpeza para aço inoxidável nos elementos de comando.

Danos na superfície devido a produtos de limpeza agressivos ou abrasivos. Nunca usar produtos de limpeza agressivos ou abrasivos.

Perigo de danificação devido ao retorno de condensação. Instalar a conduta de ar com ligeira queda a partir do equipamento (1ª inclinação).

Protecção do meio ambiente

O seu novo aparelho é especialmente eficiente do ponto de vista energético. Nesta secção encontrará conselhos para poupar ainda mais energia ao utilizar o seu aparelho e para o eliminar de forma adequada.

Poupar energia

- Ligue a ventilação apenas quando tal for necessário. Caso deseje apenas aquecer algo que não emita odores fortes, pode manter a ventilação desligada.
- Selecione um nível do ventilador adequado à situação.
- Desligue novamente a ventilação depois de cozinhar.
- Limpe regularmente o filtro de gordura, pois melhora a eficácia de ventilação.

Eliminação ecológica

Elimine a embalagem de forma ecológica.



Este aparelho está marcado em conformidade com a Directiva 2012/19/UE relativa aos resíduos de equipamentos eléctricos e electrónicos (waste electrical and electronic equipment - WEEE). A directiva estabelece o quadro para a criação de um sistema de recolha e valorização dos equipamentos usados válido em todos os Estados Membros da União Europeia.

Tipos de funcionamento

Função com exaustão de ar



O ar aspirado é limpo na sua passagem pelo filtro de gordura e encaminhado para o exterior através de um sistema de tubagem.

Conselho: O ar não deve ser desviado para uma chaminé, que seja usada para gases de escape de aparelhos que queimem gás ou outros combustíveis (não se aplica a aparelhos de circulação de ar).

- Caso o ar evacuado tenha de ser encaminhado por uma chaminé de exaustão de fumos ou de gases queimados que não esteja em funcionamento, é necessária uma autorização da entidade supervisora da instalação dos aparelhos de queima.
- Se o ar evacuado for encaminhado através da parede exterior, deve ser utilizada uma caixa mural telescópica.

Modo de funcionamento da circulação de ar



O ar aspirado é limpo através dos filtros de gordura e um filtro de carvão ativado, e é novamente conduzido para a cozinha.

Conselho: Para reter os odores no modo de funcionamento da circulação de ar, tem de montar um filtro de carvão ativado. Consulte os prospectos ou dirija-se ao seu retalhista especializado, para se informar acerca das diferentes possibilidades de operar o aparelho no modo de funcionamento da circulação de ar. Pode obter os acessórios necessários para o efeito no comércio especializado, no serviço de assistência ou na loja online.

Utilizar o aparelho

Aviso – Perigo de queimaduras!

Durante o funcionamento, o aparelho fica quente. Deixe as tampas do ventilador e outros componentes arrefecerem antes de lhes tocar.

Conselho: Ligue o exaustor no início da cozedura e desligue-o apenas após passados alguns minutos da cozedura terminar. O vapor da cozinha é, desta forma, eliminado com maior eficácia.

Ventilação de bancada

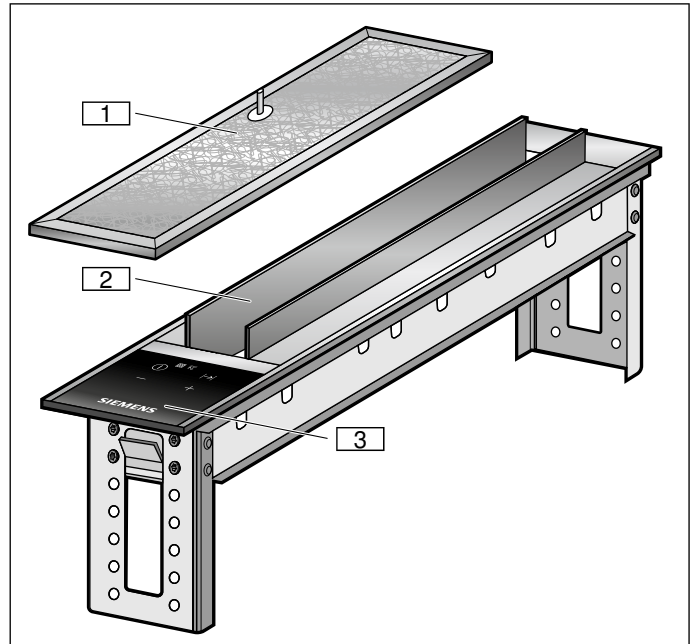

- 1** Filtro metálico de gorduras
- 2** Tampas do ventilador
- 3** Painel de comandos

Elementos de comando

Painel de comandos

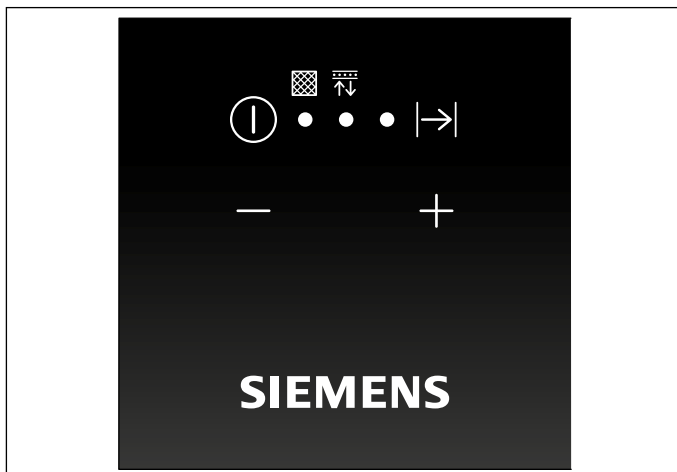

Teclas de comando

Tecla	Nota explicativa
⓪	Ligar e desligar o exaustor
⌄	Ligar o funcionamento por inércia
-	Diminuir o nível de potência / repor indicação de saturação do filtro metálico de gorduras e filtro de carvão ativo
+	Aumentar o nível de potência

Indicações

Indicação	Nota explicativa
• (⌄)*	Funcionamento por inércia
• (■)**	Indicação de saturação do filtro metálico de gorduras
• (Ⓜ)**	Indicação de saturação do filtro de carvão ativo
1	Nível de potência 1
2	Nível de potência 2
3	Nível de potência 3
b	Nível intensivo

*LED acende-se ao lado do símbolo entre parênteses
 **LED acende-se por baixo do símbolo entre parênteses

Antes da primeira utilização

Antes de poder utilizar o seu novo aparelho, terá de efetuar algumas regulações.

Respeite as seguintes indicações antes de usar o aparelho pela primeira vez:

Conselhos

- Limpe o aparelho e os acessórios muito bem.
- Nas placas de cozinhar a gás monte o defletor de gás por cima do aparelho. Para isso, respeite a folha anexa.

Primeira colocação em funcionamento

Mudar a indicação para o modo de funcionamento por circulação de ar

Para o modo de funcionamento por circulação de ar, é necessário alterar a respetiva indicação do controlo eletrónico:

1. Verifique se o exaustor está conectado e desligado.
2. Mantenha a tecla + premida, até  piscar duas vezes no painel de indicações. O controlo eletrónico comutou para o modo de funcionamento por circulação de ar.

Mudar a indicação para o modo de funcionamento por recirculação de ar

1. Verifique se o exaustor está montado e desligado.
2. Mantenha a tecla + premida, até  piscar uma vez no painel de indicações. O controlo eletrónico comutou para o modo de funcionamento em recirculação de ar.

Ligar e desligar o aparelho

Conselho: Antes da ligação do aparelho abra as duas tampas do ventilador através de toque.

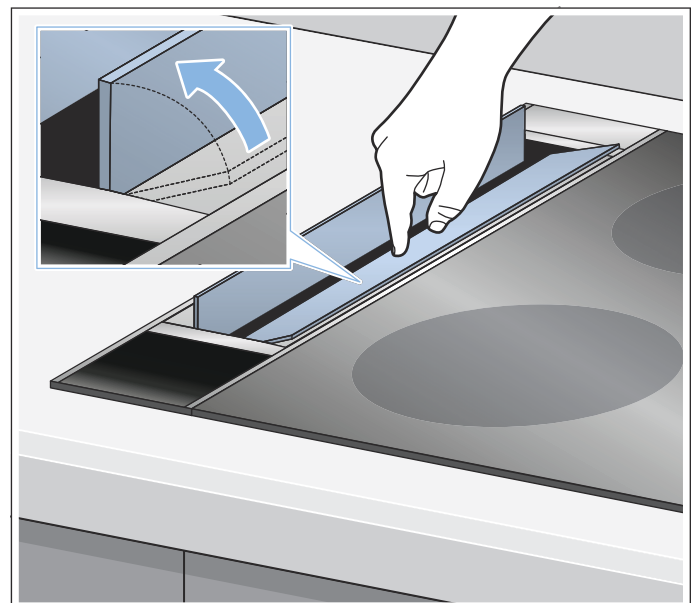

Conselho: Adeque sempre a potência às condições atuais. No caso de muito fumo, selecione também um nível de potência elevado.

Conselho: Ao cozinhar com panelas utilize a respetiva tampa da panela. Se necessário, pouse a tampa da panela ligeiramente inclinada, de forma que a abertura fique virada para a ventilação da mesa. Isso melhora o comportamento de aspiração da ventilação de mesa.

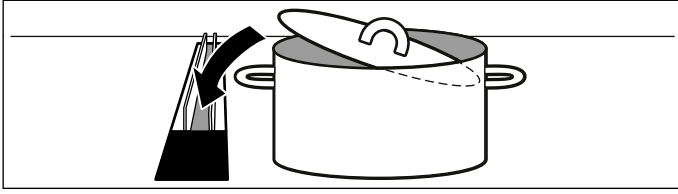

Ligar o aparelho

Prima a tecla **Ⓛ**.

O exaustor começa no nível de potência 1.

No painel de indicações é indicado o nível de potência definido.

Regular o nível de potência

Prima a tecla **+** ou **-**, para regular o nível de potência correspondente.

No painel de indicações é indicado o nível de potência definido.

Desligar o aparelho

Prima a tecla **Ⓛ**.

Fase intensiva

No caso de fumos e odores fortes, ative o nível intensivo. Neste caso, o exaustor funciona durante breves momentos na potência máxima. Pouco tempo depois, regressa automaticamente a um nível inferior.

Ligar

Prima a tecla **+** até ser exibido **b** no painel de indicações.

O nível intensivo está ativado.

Conselho: Após 6 minutos, o exaustor regressa automaticamente ao nível de potência definido anteriormente.

Desligar

Prima a tecla **-**, para regular um outro nível de potência.

Função de avanço

O funcionamento por inércia deixa a ventilação de mesa a trabalhar durante alguns minutos depois de desligada. Assim, é removido o fumo ainda existente na cozinha. O funcionamento por inércia impede que se acumule humidade na ventilação de mesa e no modo de funcionamento por circulação de ar no armário e na zona do casquilho. Em seguida a ventilação de mesa desliga-se automaticamente.

Ligar

Conselhos

- Se o nível intensivo estiver ativado, o funcionamento por inércia não está disponível.
- As tampas de ventilação têm de permanecer abertas, enquanto a função de funcionamento por inércia estiver ativada.

1. Selecione o nível de potência.
2. Prima a tecla **I→**.

O LED **•** perto da indicação **I→** acende-se. O ventilador trabalha durante 15 minutos no nível de potência ajustado e desliga-se automaticamente após esse período de tempo.

Desligar

Prima a tecla **Ⓛ** ou **I→**.

O funcionamento por inércia é terminado imediatamente.

Cozinhar com gás

⚠ Aviso – Perigo de incêndio!

A gordura acumulada no filtro pode incendiar-se. Se o aparelho for operado perto de um aparelho a gás, é necessário montar sempre um defletor de gás antes de cozinhar.

Conselho: O defletor de gás reduz o desvio/perturbações das chamas de gás nos queimadores da placa de gás e impede que apague devido à corrente de ar.

⚠ Aviso – Perigo de queimaduras!

Durante o funcionamento, o aparelho fica quente. Deixe as tampas do ventilador, o defletor de gás e outros componentes arrefecerem antes de lhes tocar.

Conselho: Com o defletor de gás montado, selecione o nível intensivo ou o nível de potência 3. Isso melhora o comportamento de aspiração da ventilação de mesa.

Conselho: Ao cozinhar com panelas utilize a respetiva tampa da panela. Se necessário, pouse a tampa da panela ligeiramente inclinada, de forma que a abertura fique virada para a ventilação da mesa. Isso melhora o comportamento de aspiração da ventilação de mesa.

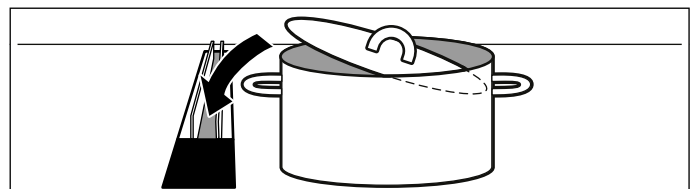

Limpeza e manutenção

Aviso – Perigo de queimaduras!

O aparelho aquece durante o funcionamento. Deixe o aparelho arrefecer antes de realizar a limpeza.

Aviso – Perigo de choque eléctrico!

A penetração de humidade pode causar choque eléctrico. Limpar o aparelho apenas com um pano húmido. Antes da limpeza, retire a ficha da tomada ou o fusível da caixa de fusíveis.

Aviso – Perigo de choque eléctrico!

A humidade que se infiltra no aparelho pode dar origem a um choque eléctrico. Não utilize aparelhos de limpeza a alta pressão ou de limpeza a vapor.

Aviso – Perigo de ferimentos!

Os componentes interiores do aparelho podem ter arestas vivas. Use luvas de protecção.

Produtos de limpeza

Para que as diferentes superfícies não sejam danificadas por produtos de limpeza errados, tenha em atenção os dados constantes da tabela. Não utilize

- produtos de limpeza agressivos ou abrasivos,
- produtos de limpeza com elevado teor de álcool,
- esfregões de palha de aço ou esponjas abrasivas,
- aparelhos de limpeza a alta pressão ou de limpeza a vapor.

Lave bem os panos de esponja novos, antes de os utilizar.





Tenha em atenção todas as instruções e advertências que acompanham os produtos de limpeza.

Zona	Produto de limpeza
Aço inox	Solução de água quente e detergente: Limpe com um pano multiusos e seque com um pano macio. Limpar as superfícies de aço inoxidável apenas no sentido do polimento. Através da assistência técnica ou numa loja especializada podem ser adquiridos produtos de limpeza especiais para aço inoxidável. Aplique uma camada fina do produto de limpeza com um pano macio.
Superfícies lacadas	Solução quente à base de detergente: Limpe com um pano multiusos húmido e seque com um pano macio. Não utilize produtos de limpeza para aço inoxidável.
Alumínio e plástico	Limpa-vidros: Limpe com um pano macio.

Zona	Produto de limpeza
Vidro	Limpa-vidros: Limpe com um pano macio. Não utilize raspadores de vidros.
Elementos de comando	Solução quente à base de detergente: Limpe com um pano multiusos húmido e seque com um pano macio. Perigo de choque eléctrico devido à entrada de humidade. Perigo de danificação do sistema electrónico devido à entrada de humidade. Nunca limpe os elementos de comando com um pano molhado. Não utilize produtos de limpeza para aço inoxidável.

Indicação de saturação

No caso de saturação dos filtros metálicos de gorduras ou do filtro de carvão ativo, o respetivo símbolo acende-se:

- **Filtro metálico de gorduras:** LED • por baixo da indicação 
- **Filtro de carvão ativo:** LED • por baixo da indicação 
- **Filtro metálico de gorduras e filtro de carvão ativo:** LEDs • por baixo das indicações  e 

O mais tardar agora, limpe os filtros metálicos de gorduras ou substitua ou regenere os filtros de carvão ativo.

Montar e desmontar o filtro

Para garantir o grau de absorção de gorduras e de odores, é necessário efetuar uma manutenção regular aos filtros.

Filtro metálico de gorduras

Os filtros metálicos de gorduras têm de ser limpos quando a indicação se acender ou, pelo menos, após dois meses.

Aviso – Perigo de incêndio!

A gordura acumulada no filtro pode incendiar-se.

Limpar o filtro de gorduras pelo menos de 2 em 2 meses.

Nunca utilizar o aparelho sem filtro de gorduras.

Aviso – Danificação do aparelho!

As peças pequenas podem cair no aparelho e danificá-lo.

O aparelho apenas pode ser operado com o filtro metálico de gorduras inserido e as tampas do ventilador montadas.

Filtro de carvão ativo (apenas no funcionamento por circulação de ar)

Os filtros de carvão ativo devem ser substituídos ou regenerados em intervalos regulares. Para o efeito, observe a indicação de saturação no seu aparelho.

Desmontar o filtro metálico de gorduras

Os filtros metálicos de gorduras filtram a gordura dos odores da cozinha. Para garantir um funcionamento perfeito, é necessário limpar os filtros, no mínimo, de 2 em 2 meses.

1. Abra as tampas do ventilador.

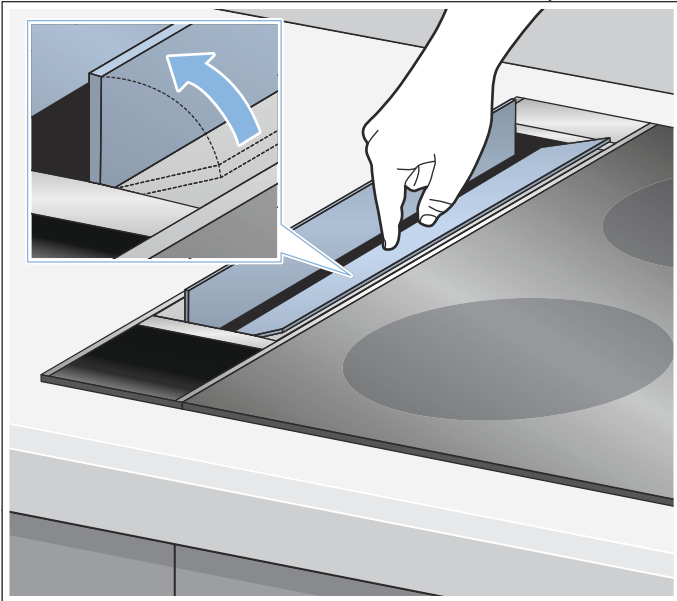

2. Pegue no filtro metálico de gorduras com 2 dedos na pega e remova-o.

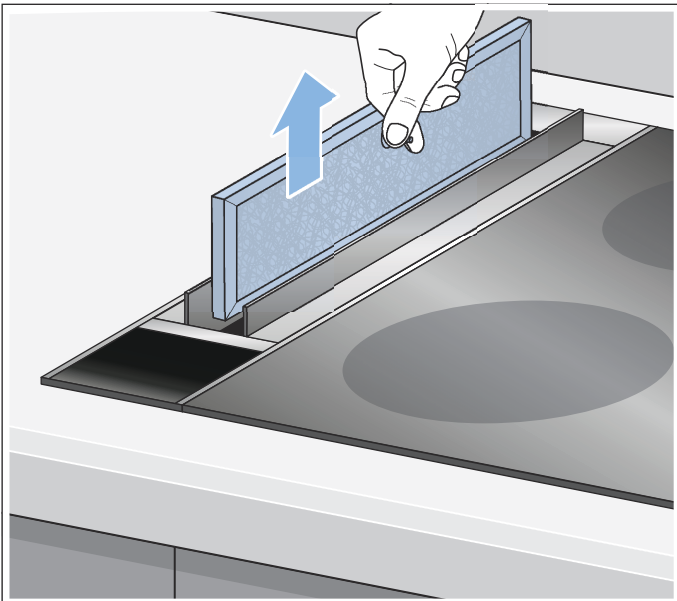
**Atenção!**

Risco de danos durante a remoção e colocação! Eleve o filtro metálico de gorduras para cima sem arranhar as superfícies do aparelho.

3. Limpe o filtro metálico de gorduras e a tampa do filtro.

Limpe o interior do aparelho.

Para limpar profundamente o aparelho é possível retirar as tampas do ventilador.

1. Abra as tampas do ventilador.

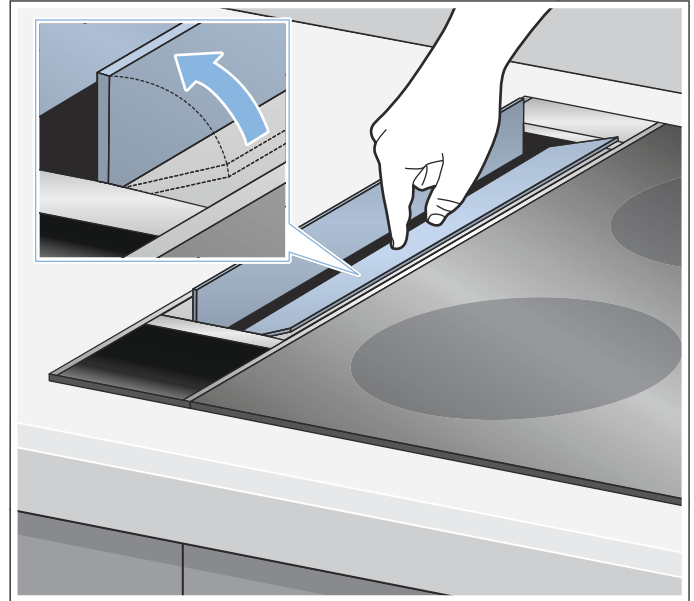

2. Remover as tiras magnéticas nas extremidades das tampas do ventilador.

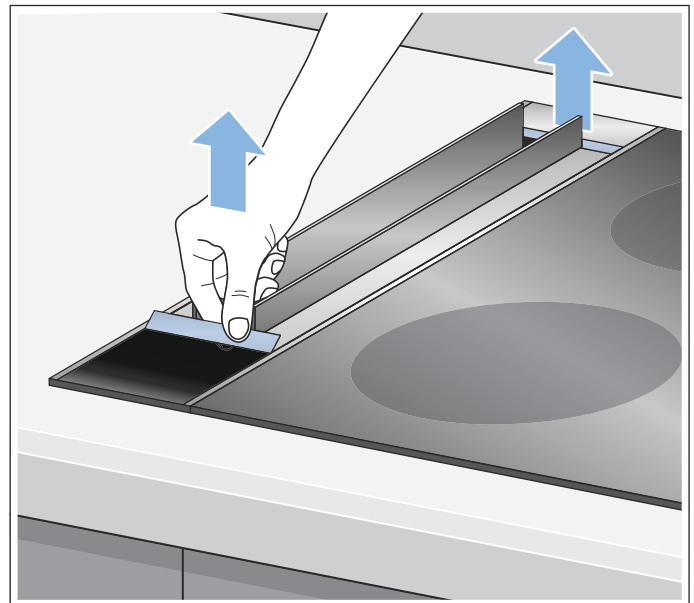

3. Remover cada uma das tampas do ventilador para cima.

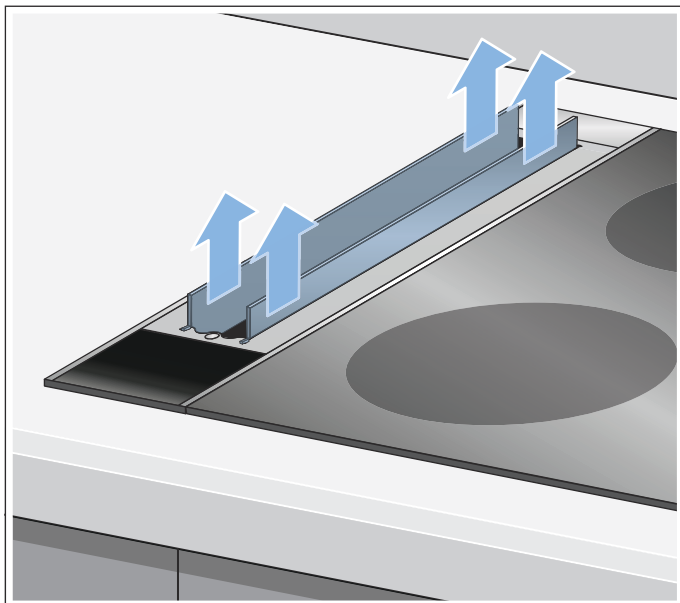

Atenção!

Risco de danos durante a remoção e colocação! Eleve as tampas do ventilador para cima sem arranhar as superfícies do aparelho.

4. Após a desmontagem das tampas do ventilador e do filtro limpe o interior do aparelho.
5. Após a limpeza insira o filtro metálico de gorduras e monte as tampas do ventilador e as tiras magnéticas.

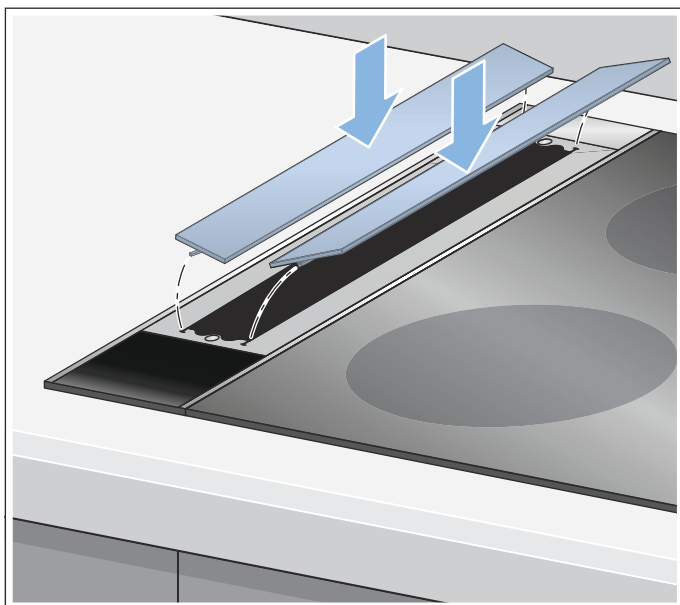

Limpeza dos filtros metálicos de gorduras

Conselhos

- Evitar produtos de limpeza agressivos, com teor de acidez ou de lixívia.
- Na limpeza dos filtros metálicos de gorduras, limpar também o seu dispositivo de fixação no aparelho com um pano húmido.
- Os filtros metálicos de gorduras podem ser lavados na máquina de lavar loiça ou manualmente.

Manualmente:

Conselho: No caso de sujidade de difícil remoção, recomendamos a utilização de um solvente especial de gorduras. Este pode ser encomendado na loja Online.

- Amolecer a gordura dos filtros metálicos, pondo-os de molho em água quente e detergente.
- Na limpeza deve ser utilizada uma escova e depois enxaguar bem os filtros, passando-os por várias águas.
- Deixar os filtros metálicos de gorduras escorrer.

Na máquina de lavar louça:

Conselho: Durante a limpeza na máquina de lavar louça, podem ocorrer ligeiras alterações de cor. Isso não influencia o funcionamento dos filtros metálicos de gorduras.

- Não limpe filtros metálicos de gorduras bastante sujos juntamente com a louça.
- Coloque os filtros metálicos de gorduras de modo folgado na máquina de lavar louça. Os filtros metálicos de gorduras não podem ficar presos.
- Coloque os filtros metálicos de gorduras com a abertura para baixo na máquina de lavar louça.
- Limpe as tampas do ventilador e o defletor de gás manualmente e não na máquina de lavar louça.

Montar o filtro metálico de gorduras

Posicione e insira o corretamente o filtro metálico de gorduras.

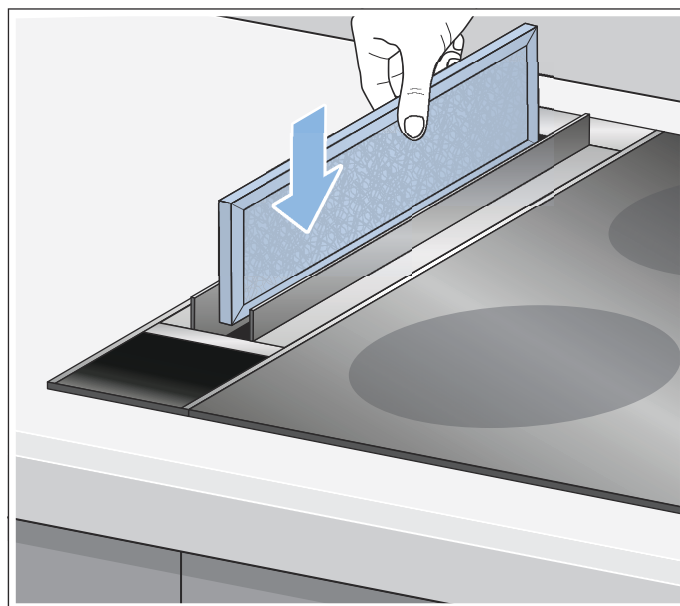

Conselho: Insira o filtro na ranhura.

Substituir ou regenerar os filtros de carvão ativo

Os filtros de carvão ativo captam os odores do ambiente da cozinha. São usados apenas no funcionamento por circulação de ar.

Conselhos

- O módulo de recirculação do ar e o filtro de carvão ativo não estão incluídos no material fornecido. Pode adquirir o módulo de recirculação do ar e o filtro de carvão ativo no comércio especializado, junto da Assistência técnica ou na loja online.
- Utilize apenas filtros originais. Deste modo, é assegurado o funcionamento ideal.
- Relativamente à capacidade de regeneração e à forma de trocar os filtros de carvão ativo, tenha em atenção a respetiva folha anexa.

Reposição das indicações de saturação

Se tiver limpo ou substituído o respetivo filtro, deve repor a indicação de saturação, para que os símbolos se apaguem.

Mantenha a tecla **—** premida, até **B** piscar três vezes no painel de indicações. As indicações de saturação do filtro metálico de gorduras e do filtro de carvão ativo estão repostas.

Defeito: O que fazer?

Muitas vezes, é fácil reparar as falhas sem a ajuda de terceiros. Observe as seguintes indicações antes de contactar o Serviço de Apoio ao Cliente.

Aviso – Perigo de choque eléctrico!

As reparações indevidas são perigosas. As reparações e substituições de cabos danificados só podem ser efectuadas por técnicos especializados do Serviço de Assistência Técnica. Se o aparelho estiver avariado, puxe a ficha da tomada ou desligue o disjuntor no quadro eléctrico. Contacte o Serviço de Assistência Técnica.

Tabela de anomalias

Anomalia	Causa possível	Resolução
O aparelho não funciona	A ficha não está ligada	Ligue o aparelho à corrente elétrica
	Falha de corrente	Verifique se os outros eletrodomésticos funcionam
	Falha do fusível	Verifique na caixa de fusíveis se o fusível correspondente ao aparelho está em boas condições
A iluminação do teclado não funciona.	Falha da unidade de comando.	Contacte o serviço de assistência técnica.
O aparelho faz ruído	Todas as tampas do ventilador fechadas	Abrir as tampas do ventilador
A indicação do filtro de gorduras/ filtro de carvão ativo acende-se.	O filtro de gordura/ o filtro de carvão ativo está saturado.	Limpe o filtro. → "Limpeza e manutenção" na página 22
Líquido no aparelho	Líquido chegou à abertura do ventilador	Ligue o aparelho e deixe-o ligado durante aprox. 30 minutos no nível 1. Limpar o interior do aparelho → Página 23

Serviços Técnicos

Quando efetuar a chamada, indique o número de produto (N.º E) e o número de fabrico (N.º FD) do aparelho para podermos prestar um serviço de qualidade. A placa de características com os números encontra-se no módulo de ventilação.

Para que, em caso de necessidade, não tenha de procurar, poderá introduzir aqui os dados do seu aparelho e o número de telefone do serviço de assistência técnica.

N.º E	N.º FD
Serviço de Assistência Técnica 	

Tenha em atenção que a visita do técnico da assistência ao cliente não é gratuita em caso de uma utilização incorreta, mesmo durante o período de garantia.

Os dados para contacto com todos os países encontram-se no índice dos Serviços Técnicos anexo.

Ordem de reparação e apoio em caso de anomalias PT 21 4250 720

Confie na competência do fabricante. Assim, poderá ter a certeza de que a reparação é executada por técnicos especializados com a devida formação e com as peças de reparação originais para o seu aparelho.

Acessórios

Acessórios especiais

Acessórios	Referência
Módulo de recirculação do ar para LF16VA570	LZ58000

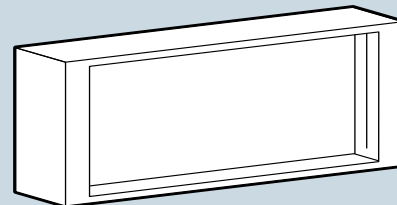

Acessórios	Referência
Defletor de gás para LF16VA570	LZ58010

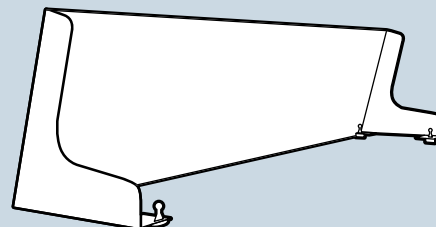



A series of horizontal lines for writing, consisting of a top line followed by 24 evenly spaced horizontal lines extending across the page.

BSH Hausgeräte GmbH

Carl-Wery-Str. 34
81739 München

GERMANY

Fabricado por BSH Hausgeräte GmbH bajo licencia de marca de Siemens AG
Fabricado pela BSH Hausgeräte GmbH sob licença de marca comercial da Siemens AG

siemens-home.bsh-group.com



9001295372 (990830)