



Register your new Bosch now:
www.bosch-home.com/welcome



Stojeći štednjak
Готварска печка
Stajaći šporet
HGD747355F



BOSCH

[hr] Upute za uporabu 3
[bg] Ръководство 32

[sr] Uputstva za upotrebu 61

Kazalo

Važne sigurnosne napomene	4	Štednja energije na plinskom kuhalištu.....	22
Uzroci šteta	7	Ekološki prihvatljivo zbrinjavanje.....	22
Štete na pećnici.....	7	Testirano za vas u našem studiju za kuhanje	23
Oštećenja na postolju s ladicom.....	7	Kolači i peciva.....	23
Postavljanje, plinski i električni priključak	7	Savjeti za pečenje.....	25
Plinski priključak.....	7	Meso, perad, riba.....	25
Smetnje na plinskoj instalaciji / miris plina.....	7	Savjeti za pečenje i žar.....	27
Pomicanje uređaja za dovod plina ili za kvaku vrata.....	8	Nabujci, zapečena jela, tostovi.....	28
Električni priključak.....	8	Gotovi proizvodi.....	28
Vodoravno postavljanje pećnice.....	8	Posebna jela.....	29
Pričvršćenje na zidu.....	8	Otapanje.....	29
Postavljanje aparata.....	8	Sušenje voća.....	29
Mjere koje treba poštivati tijekom transporta.....	8	Ukuhavanje.....	29
Vaš novi aparat	9	Akrilamid u namirnicama	30
Općenito.....	9	Probna jela	31
Područje za kuhanje.....	9	Pečenje.....	31
Upravljačka ploča.....	10	Pečenje na žaru.....	31
Komora za pečenje.....	10		
Vaš pribor	11		
Umetanje pribora.....	11		
Poseban pribor.....	11		
Artikal iz servisne službe.....	12		
Prije prvog korištenja	12		
Namještanje vremena na satu.....	12		
Zagrijavanje pećnice.....	12		
Čišćenje pribora.....	12		
Podešavanje kuhališta	13		
Prvo čišćenje glave i poklopca plamenika.....	13		
Paljenje plinskog plamenika.....	13		
Tabela - Kuhanje.....	13		
Prikladne posude za kuhanje	14		
Naputci za uporabu.....	14		
Namještanje pećnice	15		
Vrsta grijanja i temperatura.....	15		
Brzo zagrijavanje.....	15		
Namještanje vremenskih funkcija	15		
Sat za vremensko uključivanje.....	15		
Vrijeme pečenja.....	16		
Vrijeme isključivanja.....	16		
Vrijeme na satu.....	17		
Osigurač za zaštitu djece	17		
Promjena polaznih postavki	17		
Njega i čišćenje	18		
Sredstva za čišćenje.....	18		
Prije početka čišćenja.....	19		
Skidanje i vješanje postolja.....	20		
Skidanje i vješanje vrata pećnice.....	20		
Demontaža i montaža ploča vrata.....	21		
Što napraviti u slučaju smetnje?	21		
Tabela smetnji.....	21		
Izmjena žarulje pećnice na stropu.....	22		
Stakleni pokrov.....	22		
Servisna služba	22		
E-broj i FD-broj.....	22		
Savjeti za štednju energije i za očuvanje okoliša	22		
Ušteda energije u pećnici.....	22		

Dotadne informacije o proizvodima, priboru, rezervnim dijelovima i servisima ćete pronaći na internet stranicama: **www.bosch-home.com** i u internet trgovini: **www.bosch-eshop.com**

Važne sigurnosne napomene

Pročitajte pažljivo ovu uputu. Samo tada ćete moći sigurno i pravilno rukovati Vašim uređajem. Čuvajte upute za upotrebu i ugradnju za kasniju uporabu ili za sljedećeg vlasnika uređaja.

Ove upute vrijede samo ako je znak pojedine zemlje naveden na aparatu. Ukoliko se kratki znak ne pojavljuje na aparatu, treba za savjet pogledati upute za instalaciju, koje sadrže podatke i informacije o važećim uvjetima za priključivanje u pojedinoj zemlji.

Kategorija aparata: Kategorija 1

Provjerite uređaj kada ste ga raspakirali. Ne priključujte ga ako je došlo do oštećenja prilikom transporta.

Samo ovlašteni stručnjak smije priključiti uređaj i vršiti preinaku na drugu vrstu plina. Instalacija uređaja (priključak struje i plina) se smije provesti samo sukladno uputama za upotrebu i instalaciju. Neispravni priključak i krivo podešavanje mogu uzrokovati teške nezgode i oštećenja na uređaju. Proizvođač uređaja ne preuzima nikakvu odgovornost u ovakvim slučajevima. Garancija uređaja više nije važeća.

Pozor: Ovaj aparat predviđen je samo za kuhanje. Ne smije se koristiti u druge svrhe, npr. za zagrijavanje prostorija.

Ovaj uređaj predviđen je za korištenje do visine od maksimalno 2000 metara iznad morske razine.

Pozor: Korištenje plinskog kuhala uzrokuje stvaranje topline, vlage i proizvoda izgaranja na mjestu izlaganja. Naročito kada je aparat u radu, treba paziti na dobro provjetranje mjesta izlaganja: prirodne otvore za provjetranje treba držati otvorenima ili predvidjeti mehanički uređaj za provjetranje (npr. napu).

Intenzivno i dugotrajno korištenje aparata može zahtijevati dodatno provjetranje, npr. otvaranje prozora ili učinkovito provjetranje, npr. rad postojećeg mehaničkog ventilacijskog uređaja na višem stupnju snage.

Ovaj uređaj nije primjeren za rad s eksternim alarmnim satom ili daljnskim upravljačem.

Nemojte koristiti neprimjerene zaštitne naprave ili rešetku za zaštitu djece. Mogle bi uzrokovati nezgode.

Ovaj uređaj mogu koristiti djeca od 8 godina nadalje i osobe smanjenih tjelesnih, osjetilnih ili mentalnih sposobnosti ili osobe s nedovoljnim iskustvom ili znanjem ako su pod nadzorom osobe odgovorne za njihovu sigurnost ili ako ih je osoba uputila glede sigurnog korištenja uređaja i ako su razumjeli opasnosti koje iz toga proizlaze.

Djeca se ne smiju igrati uređajem. Djeca ne smiju čistiti i održavati uređaj ukoliko nemaju 15 godina i više i ako su pod nadzorom.

Djecu mlađu od 8 godina držite na sigurnoj udaljenosti od uređaja i priključka.

Pribor uvijek pravilno stavljajte u komoru za pečenje. *Vidi opis pribora* u uputama za uporabu.

Opasnost od požara!

- Kod otvaranja vrata uređaja nastaje propuh. Papir za pečenje bi mogao dodirnuti grijače te bi se mogao zapaliti. Kod zagrijavanja nikada ne stavljajte papir za pečenje na pribor a da ga ne pričvrstite. Papir za pečenje uvijek poklopite posuđem ili modelom za pečenje. Papirom za pečenje obložite samo potrebnu površinu. Papir za pečenje ne smije viriti iz pribora.
- Zapaljivi predmeti koje ste pohranili u pećnici bi se mogli zapaliti. Nikada ne čuvajte zapaljive predmete u komori za pečenje. Nikada ne otvarajte vrata uređaja, kada iz uređaja izlazi dim. Isključite uređaj i izvucite mrežni utikač ili isključite osigurač u ormariću s osiguračima. Zatvorite dovod plina.
- Vruće ulje i masti mogu se brzo zapaliti. Ne ostavljajte vruće ulje i masti bez nadzora. Nikada ne gasite vatru vodom. Isključite kuhalo. Ugasite pažljivo vatru poklopcem, dekom za gašenje požara ili sličnim.
- Kuhališta postaju jako vruća. Na ploču za kuhanje nikada ne postavljajte zapaljive predmete. Na ploči za kuhanje ne držite nikakve predmete.
- Uređaj postaje jako vruć, zapaljivi materijali bi lako mogli uhvatiti vatru. Ne čuvajte i ne koristite zapaljive predmete (npr. sprejeve, sredstva za čišćenje)

ispod ili u blizini pećnice. Ne čuvajte zapaljive predmete u ili na pećnici.

- Plinska kuhališta bez postavljenog posuđa u radu razvijaju veliku toplinu. Uređaj i iznad njega postavljena napa bi se mogli oštetiti ili zapaliti. Ostaci masti na filtru u napi bi se mogli zapaliti. Plinska kuhališta koristite samo s postavljenim posuđem za kuhanje.
- Stražnja strana uređaja postaje jako vruća. To može uzrokovati oštećenja na priključnim vodovima. Vodovi za struju i plin ne smiju doći u dodir sa stražnjom stranom uređaja.
- Nikada ne odlažite zapaljive predmete na kuhališta ili u komoru za pečenje. Nikada ne otvarajte vrata uređaja, kada iz uređaja izlazi dim. Isključite uređaj. Izvucite mrežni utikač odn. isključite osigurač u ormariću s osiguračima. Zatvorite dovod plina.
- Površine postolja s ladicom mogu postati jako vruće. U ladici čuvajte samo pribor za pećnicu. Zapaljive i gorive predmete ne smijete čuvati u postolju s ladicom.

Opasnost od opekline!

- Uređaj postaje jako vruć. Nikada ne dodirujte vruće unutarnje površine komore za pečenje i grijače. Uređaj uvijek ostavite da se ohladi. Djecu držite podalje od pećnice.
- Pribor ili posuđe postaje jako vruće. Vrući pribor ili posuđe uvijek vadite iz komore za pečenje s krpom ili rukavicom.
- Alkoholne pare bi se mogle zapaliti u komori za pečenje. Nikada ne pripremajte jela s velikim količinama visokopostotnih alkoholnih pića. Koristite samo male količine visokopostotnih pića. Oprezno otvorite vrata uređaja.
- Kuhališta i predmeti oko njih, pogotovo eventualno prisutni okviri kuhališta izrazito su vrući. Nikada ne dodirujte vruće

površine. Djecu držite podalje od kuhališta.

- Tijekom rada postaju površine uređaja vruće. Ne dodirujte vruće površine. Djecu držite podalje od uređaja.
- Prazno posuđe na plinskim kuhalištima u radu postaje izrazito vruće. Nikada ne zagrijavajte prazno posuđe.
- Uređaj je vruć dok radi. Prije čišćenja ostavite da se uređaj ohladi.
- **Pozor:** Dijelovi koji se mogu dodirivati mogu tijekom rada roštilja postati vrući. Malu djecu trebate držati dalje od aparata.
- Ukoliko boca s tekućim plinom ne stoji okomito, tekući propan/butan mogao bi dospjeti u uređaj. Pritom bi na plamenicima mogli izlaziti veliki plameni jezici. Sastavni dijelovi uređaja bi se time mogli oštetiti te s vremenom postati propusni a zbog toga bi nekontrolirano mogao istjecati plin. Oboje može uzrokovati opekline. Boce s tekućim plinom uvijek koristite u okomitom položaju.

Opasnost od opekline!

- Dostupni dijelovi postaju tijekom rada vrući. Nikada ne dodirujte vruće dijelove. Djecu držite podalje od pećnice.
- Kod otvaranja vrata uređaja može izlaziti vruća para. Oprezno otvorite vrata uređaja. Djecu držite podalje od pećnice.
- Zbog vode u vrućoj komori za pečenje može nastati vruća para. Vodu nikada ne lijevajte u vruću pećnicu.

Opasnost od ozljeda!

- Izgrebano staklo na staklu vrata se može raspuknuti. Ne koristite strugač za staklo, oštra ili abrazivna sredstva za čišćenje.
- Nestručni popravci su opasni. Popravke smije vršiti samo serviser koji je prošao našu obuku te izmijeniti oštećene vodove za strujne i plinske vodove. Ako je uređaj neispravan, izvucite mrežni utikač ili isključite osigurač u ormariću s osiguračima, zatvorite dovod plina. Nazovite servis.
- Smetnje ili oštećenja na uređaju su opasne. Nikada ne uključujte neispravan uređaj. Izvucite mrežni utikač ili isključite osigurač u ormariću s osiguračima. Zatvorite dovod plina. Nazovite servis.

- Neodgovarajuće veličine lonaca, oštećeni ili krivo postavljeni lonci mogu uzrokovati teške ozljede. Poštujte napomene za posuđe za kuhanje.
- Ako je uređaj postavljen nepričvršćen na postolju ili stalku, mogao bi skliznuti s postolja odn stalka. Uređaj mora biti čvrsto povezan s postoljem.
- Velike oscilacije u temperaturi mogu dovesti do oštećenja staklene ploče. Prilikom korištenja ploče za kuhanje izbjegavajte propuh i prolijevanje hladne tekućine.
- **Upozorenje:** Ukoliko je površina staklene keramičke ploče pukla:
Odmah isključite plinske plamenike i električna kuhališta i odvojite uređaj s napona.
Nemojte dodirivati površinu ploče za kuhanje.
Ne koristite uređaj.

Opasnost od prevrtanja!

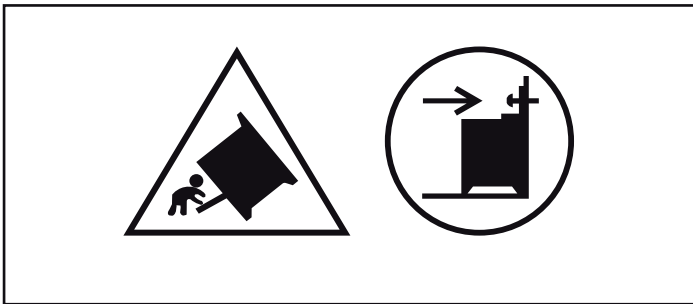

Upozorenje: Kako biste spriječili prevrtanje uređaja, valja montirati zaštitu od prevrtanja. Molimo pročitajte upute za montažu.

Opasnost od strujnog udara!

- Nestručni popravci su opasni. Samo kod nas školovani tehničar servisne službe smije vršiti popravke na uređaju. Ako je uređaj u kvaru, izvucite mrežni utikač ili izvadite osigurač iz ormarića za osigurače. Pozovite servisnu službu.
- Izolacija kabela električnih uređaja može se rastopiti u dodiru s vrućim dijelovima uređaja. Nemojte nikada dovesti u dodir priključni kabel električnih uređaja s vrućim dijelovima uređaja.
- Prodor vlage može izazvati strujni udar. Ne smiju se koristiti visokotlačni uređaji za čišćenje ili uređaji za čišćenje parom.
- Kod zamjene svjetla pećnice su kontakti žaruljice pod naponom. Prije zamjene

izvucite mrežni utikač ili isključite osigurač u ormariću s osiguračima.

- Neispravan uređaj može uzrokovati strujni udar. Nikada ne uključujte neispravan uređaj. Izvucite mrežni utikač ili isključite osigurač u ormariću s osiguračima. Nazovite servis.
- Nakupline i pukotine u staklu sprječavaju rizik od strujnog udara. Iskopčajte osigurač u ormariću s osiguračima. Obavijestite tehničku servisnu službu.

Opasnost od požara!

- Ostaci hrane, masnoća i sok od pečenja mogu se zapaliti tijekom samostalnog čišćenja. Prije svakog samostalnog čišćenja uklonite jaka zaprljanja iz pećnice i s pribora.
- Uređaj je tijekom samostalnog čišćenja jako vruć izvana. Nikada ne vješajte zapaljive predmete, npr. kuhinjske krpe, na ručku na vratima. Prednja strana uređaja mora biti slobodna. Djecu držite podalje od kuhališta.

Opasnost od opekline!

- Uređaj je tijekom samostalnog čišćenja jako vruć. Nikada ne otvarajte vrata uređaja ili ne pomičite rukom blokirnu kukicu. Pustite da se uređaj ohladi. Djecu držite podalje od kuhališta.
-  Uređaj je tijekom samostalnog čišćenja jako vruć izvana. Nikada ne dodirujte vrata uređaja. Pustite da se uređaj ohladi. Djecu držite podalje od kuhališta.

Uzroci šteta

Kuhalište

Oprez!

- Upotrebljavajte samo lonce i tave s ravnom donjom stranom.
- Lonac ili tavu postavljajte točno na sredinu plamenika. Time će se toplina plamena plamenika optimalno prenijeti po čitavoj donjoj strani lonca ili tave. Ručke i ručice se neće oštetiti, a time će se zajamčiti veća ušteda energije.
- Kuhališta koristite samo s postavljenim posuđem. Ne zagrijavajte prazne lonce ili tave. Dno lonca će se oštetiti.
- Nikada ne stavljajte vruće tave i lonce na područje pokazivanja ili okvir.
- Pazite da plamenici kuhališta uvijek bude čisti i suhi. Glava i poklopac plamenika moraju nalijegati točno na njihovom mjestu.
- Sol, šećer ili pijesak uzrokuju ogrebotine na staklokeramičkoj ploči. Ploču za kuhanje nemojte koristiti kao radnu površinu ili površinu za odlaganje.
- Kada na ploču za kuhanje padnu tvrdi ili oštri predmeti mogu nastati oštećenja. Predmete ove vrste ne držite iznad ploče za kuhanje.
- Šećer i jela koja sadrže puno šećera štetni su za ploču za kuhanje. Odmah odstranite prolivena jela strugalom za staklo. Oprez! Strugalom za staklo ima oštar žilet.

Štete na pećnici

Oprez!

- Pribor, folija, papir za pečenje ili posuđe na dnu komore za pečenje: Pribor ne stavljajte na dno komore za pečenje. Dno komore za pečenje ne oblažite folijom ili papirom za pečenje, bez obzira o kojoj vrsti folije ili papira je riječ. Ne stavljajte posuđe na dno pećnice, ako je temperatura podešena na iznad 50 °C. Moglo bi doći do zastoja topline.

Vremena za pečenje i pirjanje više neće biti dobra pa se može oštetiti emajl.

- Voda u vrućoj komori za pečenje: Vodu nikada ne lijevajte u vruću pećnicu. Nastaje vodena para. Zbog naglih temperaturnih promjena bi mogla nastati oštećenja na emajlu.
- Vlažne namirnice: Vlažne namirnice nemojte duže vrijeme čuvati u zatvorenoj komori za pečenje. Emajl bi se mogao oštetiti.
- Voćni sok: Kada pripremate izrazito sočne voćne kolače, pliticu ne oblažite suviše obilno. Voćni sok koji kaplje s plitice ostavlja mrlje koje ne možete ukloniti. Ukoliko je moguće koristite dublju univerzalnu tavu.
- Hlađenje s otvorenim vratima uređaja: Komoru za pečenje pustite da se ohladi samo sa zatvorenim vratima pećnice. Čak i kada su vrata uređaja otvorena samo za jedan utor, s vremenom bi se mogle oštetiti fronte namještaja u neposrednoj blizini.
- Jako zaprljana brtva vrata: Kada je brtva vrata jako zaprljana, vrata pećnice u radu se više ne zatvaraju pravilno. Fronte kuhinjskog namještaja u blizini bi se mogle oštetiti. Brtvu vrata uvijek održavajte čistom.
- Vrata pećnice nemojte koristiti kao prostor za sjedenje ili odlaganje: Ne vješajte ništa niti ne sjedajte na otvorena vrata pećnice. Posuđe ili pribor ne odlažite na vrata pećnice.
- Umetanje pribora: Ovisno o tipu uređaja, može pribor izgubiti staklo vrata kod zatvaranja vrata uređaja. Pribor uvijek ugurajte do kraja u pećnicu.
- Transportiranje uređaja: Uređaj nemojte držati ili nositi za ručku na vratima. Ručka na vratima ne može izdržati težinu uređaja te se može odlomiti.

Oštećenja na postolju s ladicom

Oprez!

Ne stavljajte teške predmete u postolje s ladicom. Ladica bi se mogla oštetiti.

Postavljanje, plinski i električni priključak

Plinski priključak

Instalaciju smije izvoditi samo registrirani stručnjak odn. ovlaštenu servisnu tehničaru u skladu s uputama navedenim pod "Priključivanje i preinaka plina na drugu vrstu plina".

Za ovlaštenog stručnjaka odn. servisnu službu

Oprez!

- Vrijednosti za podešavanje za ovaj uređaj su navedene na tipskoj pločici na stražnjoj strani uređaja. Tvornički podešena vrsta plina je označena zvjezdicom (*).
- Prije priključivanja uređaja provjerite, podudaraju li se lokalni uvjeti priključivanja (vrsta i pritisak plina) s postavkama uređaja. Ukoliko se postavke uređaja moraju promijeniti, poštujujte upute u odlomku "Plinski priključak i prepravljanje na drugu vrstu plina".
- Ovaj uređaj nije priključen na odvod ispušnih plinova. Mora se priključiti i staviti u pogon prema važećim instalacijskim

uvjetima. Uređaj ne priključujte na izlaz ispušnih plinova. Treba poštivati sve propise za prozračivanje.

- Plinski priključak treba priključiti preko čvrstog, t.j. nepomičnog priključka (plinske cijevi) odn. sigurnosnog crijeva.
- Pri korištenju sigurnosnog crijeva obavezno pazite na to da crijevo ne bude zaglavljeno ili spljošteno. Crijevo ne smije doći u dodir s vrućom površinom.
- Priključak mora imati lako dostupnu napravu za zatvaranje.

Smetnje na plinskoj instalaciji / miris plina

Ako primijetite miris plina ili ustanovite smetnje na plinskoj instalaciji, morate

- odmah prekinuti dovod plina odn. zatvoriti ventil plinske boce
- odmah ugasiti otvorenu vatru i cigarete
- isključiti električne uređaje - čak i svjetiljke
- otvoriti prozor i dobro prozračiti prostoriju
- pozvati servis ili tvrtku koja osigurava opskrbu plinom.

Pomicanje uređaja za dovod plina ili za kvaku vrata

Ne pomičite uređaj tako da ga držite za plinski vod; plinski vod bi se mogao oštetiti. Opasnost od istjecanja plina! Ne pomičite uređaj tako da ga držite za ručku na vratima; Šarke vrata i ručka na vratima bi se mogle oštetiti.

Električni priključak

Oprez!

- Postavljanje uređaja prepustite vašem servisu. Za priključak je potreban osigurač od 16 A. Uređaj je proizveden za rad na 220-240 V.
- Ako napon strujne mreže padne ispod 180 V, električni sustav paljenja ne funkcionira.
- Ako se uređaj neispravno priključi, u slučaju štete gubi se pravo na garanciju.
- Ako je mrežni kabel oštećen, treba ga zamijeniti proizvođač, njegov servis ili neka druga kvalificirana osoba.

Za servis

Oprez!

- Uređaj treba priključiti u skladu s podacima navedenim na označnoj pločici.
- Uređaj priključujte samo na električni priključak koji je u skladu s važećim odredbama. Utičnica mora biti lako dostupna, kako biste uređaj u slučaju nužde mogli isključiti sa strujne mreže.
- Trebate se pobrinuti da bude prisutan višepolni sustav za razdvajanje.
- Nikada ne upotrebljavajte produžni kabel ili višestruki utikač.
- Zbog sigurnosnih razloga se ovaj uređaj smije priključiti samo na uzemljeni priključak. Ukoliko priključak zaštitnog vodiča ne odgovara propisima, zaštita od električne opasnosti nije zajamčena.
- Za priključivanje uređaja morate koristiti kabel tipa H 05 W-F ili istovrijedni kabel.

Vodoravno postavljanje pećnice

Pećnicu postavite izravno na pod.

1. Izvucite postolje s ladicom te ga podignite prema gore. Na postolju iznutra su s prednje i stražnje strane nogice za regulaciju visine.
2. Nogice za regulaciju visine okrećite po potrebi pomoću šesterobridnog ključa prema gore ili prema dolje, sve dok pećnica ne bude u vodoravnom položaju (slika A).
3. Ponovno umetnite postolje s ladicom (slika B).

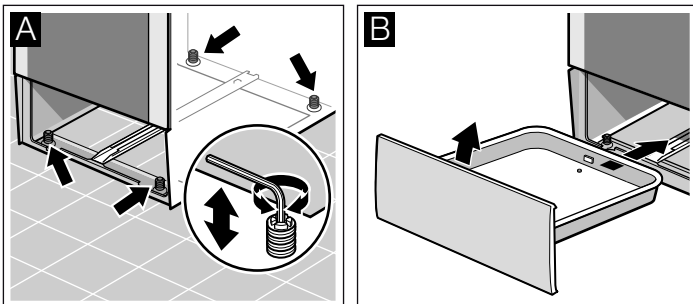

Pričvršćenje na zidu

Kako se pećnica ne bi prevrnula, morate je pričvrstiti na zid pomoću priloženih kutnika. Molimo pazite na upute za montažu za pričvršćenje na zid.

Postavljanje aparata

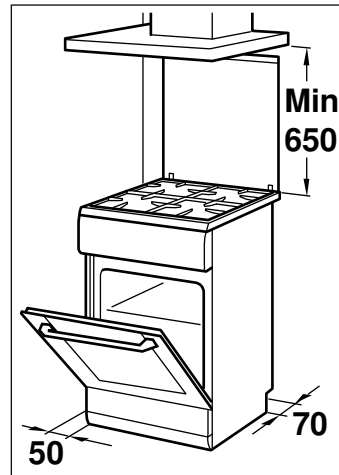

- Aparat se mora u skladu s navedenim dimenzijama postaviti direktno na kuhinjski pod. Aparat ne smijete postavljati na neki drugi predmet.
- Razmak između gornjeg ruba štednjaka i donjeg ruba nape mora odgovarati zahtjevima proizvođača nape.
- Pazite da aparat nakon postavljanja više ne pomičete. Udaljenost jakog plamenika ili plamenika za wok prema susjednim frontama elemenata odn. zidu mora iznositi najmanje 50 mm.

Mjere koje treba poštivati tijekom transporta

Sve pomične dijelove u i na uređaju pričvrstite ljepljivom trakom, koja se može odstraniti a da pritom ne ostavlja tragove. Sve dijelove pribora (npr. pliticu za pečenje) umetnite s tankim kartonom na rubovima u odgovarajući pretinac, kako biste spriječili oštećenje uređaja. Karton ili sličan materijal postavite između prednje i stražnje strane, kako biste spriječili udaranje o unutrašnju stranu staklenih vrata. Vrata i gornji poklopac, ukoliko postoji, pričvrstite ljepljivom trakom na stranama uređaja.

Sačuvajte originalno pakiranje uređaja. Uređaj transportirajte samo u originalnom pakiranju. Molimo, poštujujte navode proizvođača na ambalaži.

Ukoliko više nemate originalno pakiranje

zapakirajte uređaj u zaštitno pakiranje, kako biste pružili dovoljnu zaštitu od raznih oštećenja koja bi mogla nastati prilikom transporta.

Uređaj transportirajte u okomitom položaju. Uređaj ne nosite za ručku na vratima ili za priključke sa stražnje strane, budući da bi se isti mogli oštetiti. Ne stavljajte teške predmete na uređaj.

Vaš novi aparat

U ovom poglavlju ćete dobiti informacije o aparatu, načinima rada i priboru.

Općenito

Izvedba ovisi o pojedinom tipu uređaja.

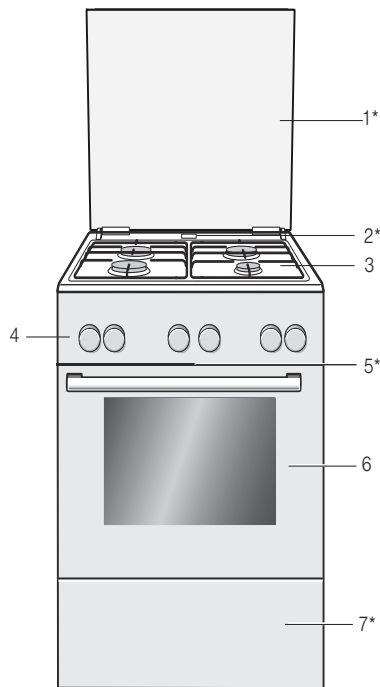

Objašnjenja

1*	Poklopac**
2*	Izlaženje pare
Oprez! Kada pećnica radi, na ovom mjestu izlazi vruća para	
3	Ploča za kuhanje**
4	Upravljačka ploča**
5*	Rashladni ventilator
6	Vrata pećnice**
7*	Ladica ispod štednjaka**

* Opcionalno (dostupno kod nekih uređaja)

** Ovisno o tipu uređaja moguća su odstupanja u pojedinostima.

Područje za kuhanje

Ovdje možete vidjeti pregled upravljačkog polja. Izvedba ovisi o pojedinom tipu uređaja.

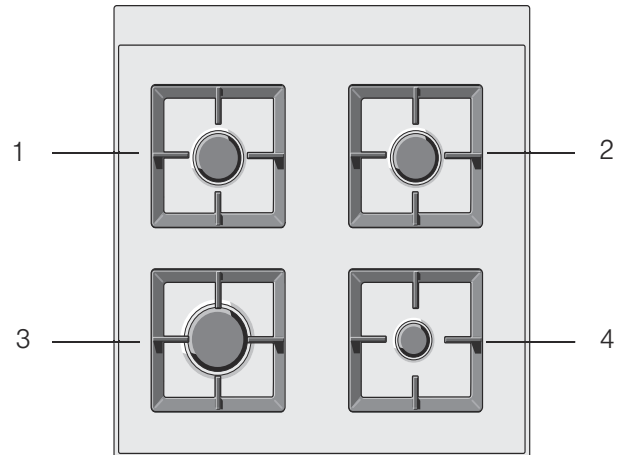

Objašnjenja

1	Normalni plamenik
2	Normalni plamenik
3	Jaki plamenik
4	Štedljivi plamenik

Plamenik i čelična rešetka plinskih kuhališta

Rešetke kao i svi dijelovi plamenika moraju biti pravilno postavljeni za ispravan rad uređaja. Ne zamjenjujte pokrove plamenika.

Prije prve uporabe morate čeličnu rešetku izvaditi iz unutrašnjosti pećnice te je postaviti na kuhališta.

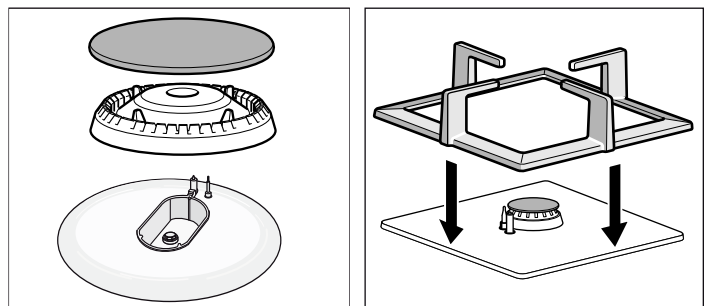

Upravljačka ploča

Odstupanja u detaljima moguća su ovisno o tipu uređaja.

Birač funkcija

Pomoću birača funkcija namještate vrstu grijanja.

Položaj	Korištenje
Nulti položaj	Pećnica je isključena.
3D-vrući zrak*	Za kolače i peciva. Moguće je peći na tri razine. Ventilator na stražnjoj stijenci pećnice ravnomjerno raspoređuje toplinu u pećnici.
Gornje i donje zagrijavanje*	Za kolače, nabujke i nemasna pečenja, npr. teletina ili divljač, na jednoj razini. Vrućina dopire ravnomjerno s gornje i s donje strane.
Stupanj za pizzu	Brza priprema duboko smrznutih jela bez zagrijavanja pećnice, npr. pizza, pommes frites ili pecivo od lisnatog tijesta. Toplina dopire s donje strane i od ventilatora na stražnjoj stijenci pećnice.
Roštilj i ventilator	Pečenje mesa, peradi i ribe. Grijač roštilja i ventilator uključuju i isključuju se izmjenično. Ventilator raspoređuje toplinu roštilja jednakomjerno oko jela.
Roštilj, velika površina	Roštiljanje odrezaka, hrenovki, tosta i ribe. Zagrijava se cijela površina ispod grijača roštilja.
Roštilj, mala površina	Roštiljanje malih količina odrezaka, hrenovki, tosta i ribe. Zagrijava se unutarnji dio grijača roštilja.
Donje zagrijavanje	Ukuhati, peći i zapeći. Vrućina dopire s donje strane.
Odmrzavanje	Odmrzavanje npr. mesa, peradi, kruha i kolača. Ventilator raspoređuje toplinu jednakomjerno oko jela.
Svjetlo	Uključite žarulju u pećnici.

* Vrsta grijanja kojom je određena klasa energetske učinkovitosti prema EN 60350.

Ako namjestite vrstu grijanja, žarulja u pećnici se upali.

Birač temperature

Biračem temperature možete podesiti temperaturu i stupanj roštilja.

Postavke	Funkcija	
Položaj nula	Pećnica nije vruća.	
50-270	Temperaturno područje	Informacija o temperaturi u °C.
1, 2, 3	Stupanj roštilja	Stupanj roštilja za roštilj, mala i velika površina. Stupanj 1 = slabo Stupanj 2 = srednje Stupanj 3 = jako

Dok se pećnica zagrijava, svijetli simbol za temperaturu na prikazu. Ako se zagrijavanje prekine, simbol se gasi. Kod nekih postavki ne svijetli.

Prekidač kuhališta

Snagu grijanja kuhališta možete podešavati pomoću četiriju prekidača kuhališta.

Postavke	Funkcija/plinski štednjak
Položaj nula	Štednjak je isključen.
Položaj za paljenje	Položaj za paljenje
Postavno područje	veliki plamen = najjači položaj štedljivi plamen = najniži položaj

Na kraju postavnog područja je graničnik. Ne okrećite dalje.

Tipke i pokazatelj

Pomoću tipaka namještate različite dodatne funkcije. Na prikazu možete očitati namještene vrijednosti.

Tipka	Korištenje
Brzo zagrijavanje	Naročito brzo zagrijavanje pećnice.
Vremenske funkcije	Izbor alarmnog sata , trajanja , vremena kraja i vremena na satu .
Zaštita za djecu	Blokada i deblokada funkcija pećnice.
- minus	Sniziti postavke.
+ plus	Povisiti postavke.

Koja vremenska funkcija stoji u prvom planu na indikatoru vidite po zagradama [] oko odgovarajućeg simbola. Iznimka: Kod sata svijetli simbol samo ako promijenite postavku.

Tipke

Ispod svake tipke nalaze se senzori. Ne morate ih jako pritisnuti. Samo dodirnite odgovarajući simbol.

Komora za pečenje

U komori za pečenje se nalazi žarulja pećnice. Rashladni ventilator štiti pećnicu od pregrijavanja.

Žarulja u pećnici

Za vrijeme rada svijetli žarulja u pećnici.

Pomoću položaja na biraču funkcija možete uključiti žarulju i kada je pećnica isključena.

Rashladni ventilator

Rashladni ventilator se po potrebi uključuje i isključuje. Topli zrak izlazi kroz vrata.

Kako bi se nakon rada komora za pečenje brže ohladila, rashladni ventilator radi još određeno vrijeme.

Oprez!

Ne prekrivajte otvore za prozračivanje. Pećnica se inače pregrijava.

Vaš pribor

Isporučeni pribor primjeren je za brojna jela. Pazite da pribor uvijek pravilno umećete u komoru za pečenje.

Kako bi jela još bolje uspjela ili kako bi rukovanje vašom pećnicom bilo još ugodnije, na raspolaganju vam je izbor posebnog pribora.



Roštilj

Za posude, modele za kolače, pečenje, žar i duboko smrznutu hranu.

Roštilj umećete s otvorenom stranom prema vratima pećnice i s ukrivljenjem prema dolje.



Univerzalna tava

Za sočne kolače, kekse, duboko smrznutu hranu i veliku pečenku. Ako želite peći direktno na roštilju, možete je koristiti i kao posudu za hvatanje masti koja kaplje.

Univerzalnu tavu umećete s ukošenjem prema vratima pećnice.

Umetanje pribora

Pribor možete umetnuti u pećnicu na 5 različitih visina. Pribor uvijek umetnite do kraja kako ne bi dodirivao staklo vrata.

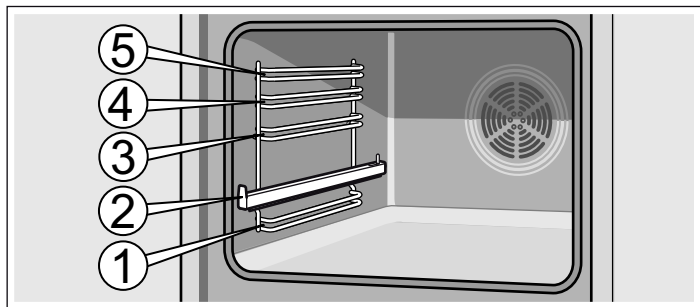

Pribor se može izvući do polovice prije nego što se uglavi. Na taj način možete jednostavno izvaditi jela.

Kod umetanja u pećnicu pazite na to da izbočina na priboru bude sa stražnje strane. Samo će se tako moći uglaviti.

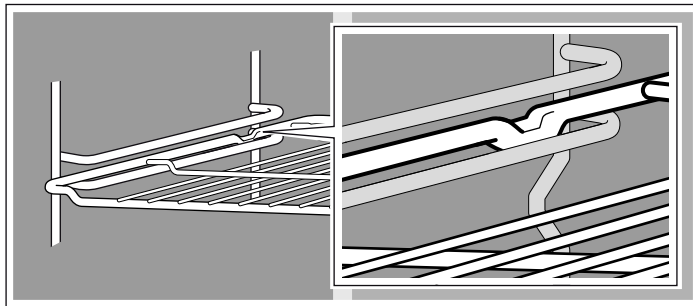

Pomoću izvlačnih vodilica na razini 2 pribor možete izvući do kraja.

Ovisno o opremi uređaja se izvlačne vodilice uglavljaju tek kada su potpuno izvučene. Na taj se način pribor može lako umetnuti. Izvlačne vodilice deblokirate tako da ih gurnete s malim pritiskom natrag u pećnicu.

Napomena: Kada pribor postane vruć, može se deformirati. Kada se ponovno ohladi, deformacija nestaje. To ne utječe na funkciju.

Pliticu za pečenje držite s obje strane s obje ruke te je gurnite paralelno u stalak. Kod umetanja plitice za pečenje izbjegavajte pomake ulijevo i udesno. U suprotnom se slučaju plitica za pečenje teško može umetnuti. Emajlirane površine bi se mogle oštetiti.

Dodatni pribor možete naručiti u servisnoj službi, u specijaliziranoj trgovini ili na internetu. Uvijek navedite i HEZ-broj.

Poseban pribor

Poseban pribor možete dodatno kupiti kod servisne službe ili u specijaliziranoj trgovini. U našim brošurama ili na internetu ćete pronaći različite proizvode koji su primjereni za vašu pećnicu. Raspoloživost posebnog pribora ili mogućnost naručivanja preko interneta razlikuje se od zemlje do zemlje. Informacije o tome ćete pronaći u prodajnoj dokumentaciji.

Svaka vrsta posebnog pribora nije primjerena za svaki uređaj. Molimo da prilikom kupovine uvijek navedete puni naziv (E-br.) vašeg uređaja.

Poseban pribor	HEZ broj	Funkcija
Plitica za pečenje pizze	HEZ317000	Primjereno je naročito za pizzu, duboko smrznuta jela i okrugle torte. Pliticu za pizzu možete koristiti univerzalne tave. Postavite lim na rešetku i poštujujte informacije i napomene navedene u tabeli.
Rešetka za primjenu	HEZ324000	Za pečenje. Rešetku roštilja uvijek postavite na univerzalnu tavu. Na taj ćete način sakupiti masnoću koja kaplje i sok od mesa.
Plitica za roštilj	HEZ325000	Koristi se kod pečenja na roštilju umjesto rešetke roštilja ili kao zaštita od prskanja, kako bi se pećnica zaštitila od velikog zaprljanja. Pliticu za roštilj koristite samo s univerzalnom tavom. Komadi za pečenje na roštilju na plitici za roštilj: Koristiti se mogu samo visine umetanja 1, 2 i 3. Pliticu za roštilj koristite kao zaštitu od prskanja: Univerzalna tava umeće se zajedno s pliticom za roštilj ispod rešetke.
Opeka za pečenje	HEZ327000	Opeka za pečenje je izrazito prikladna za pripremu domaćeg kruha, peciva i pice s hrskavom podlogom. Opeka se uvijek mora zagrijati na preporučenu temperaturu.
Emajlirana plitica	HEZ331003	Za kolače i kekse. Posudu za pečenje s ukošenjem za vrata pećnice umetnite u pećnicu.

Poseban pribor	HEZ broj	Funkcija
Emajlirana plitica s neprijanjajućom oblogom	HEZ331011	Kolači i keksi mogu se dobro raspodijeliti po plitici. Posudu za pečenje s ukošenjem za vrata pećnice umetnite u pećnicu.
Univerzalna tava	HEZ332003	Za sočne kolače, pecivo, duboko smrznutu hranu i veliku pečenu. Možete koristiti i za skupljanje masnoće ili soka iz mesa ispod rešetke. Univerzalnu tavu s ukošenjem za vrata pećnice umetnite u pećnicu.
Univerzalna tava s neprijanjajućom oblogom	HEZ332011	Sočni kolači, keksi, duboko zamrznuta hrana i velika pečena mogu se dobro rasporediti po univerzalnoj tavi. Univerzalnu tavu s ukošenjem za vrata pećnice umetnite u pećnicu.
Poklopac za profesionalnu tavu	HEZ333001	Zahvaljujući se poklopcu se profesionalna tava pretvara u profesionalni pekač.
Profesionalna tava s rešetkom za umetanje	HEZ333003	Prikladna je naročito za pripravu velikih količina.
Izvlačne vodilice		
3-struki teleskopski izvlačni element	HEZ338352	Izvlačnim vodilicama u visini 1, 2 i 3 možete pribor izvući, a da se ne prevrne. 3-struko puno izvlačenje, nije primjereno za uređaje s raznjem.
Trostruki teleskopski izvlačni element s funkcijom zaustavljanja	HEZ338357	Sa izvlačnim vodilicama u visini 1, 2 i 3 možete pribor skroz izvući, a da se ne prevrne. Izvlačne vodilice se uglavljaju tako da se posude za pečenje jednostavno mogu umetnuti. Trostruki teleskopski izvlačni element s funkcijom zaustavljanja nije primjeren za uređaje s raznjem.
Rešetka	HEZ334000	Za posude, kalupe za kolače, pečenje, žar i duboko smrznutu hranu.
Stakleni pekač	HEZ915001	Stakleni pekač je primjeren za pirjana jela i nabujke. Primjereno je naročito za programe i automatske programe pečenja.

Artikal iz servisne službe

Za vaše kućanske aparate možete u servisu, u specijaliziranoj prodavaonici ili preko interneta za pojedine zemlje u e-shopu

naručiti odgovarajuća sredstva za održavanje i čišćenje ili ostali pribor. Uvijek navedite i odgovarajući broj artikla.

Krpe za njegu za površine iz nehrđajućeg čelika	Broj artikla 311134	Smanjuje nakupljanje prljavštine. Impregnacijom sa specijalnim uljem su površine uređaja od nehrđajućeg čelika optimalno održavane.
Gel za čišćenje pećnica i roštilja	Broj artikla 463582	Za čišćenje komore za pečenje. Gel je bez mirisa.
Krpe od mikrovlakana sa strukturom poput saća	Broj artikla 460770	Naročito je primjereno za čišćenje osjetljivih površina, poput stakla, staklokeramike, nehrđajućeg čelika ili aluminijske. Krpa s mikrovlaknima odstranjuje u jednom koraku vodenastu i masnu prljavštinu.
Osigurač vrata	Broj artikla 612594	Kako djeca ne bi mogla otvoriti vrata pećnice. Ovisno o vratima uređaja se osigurač privija na drugačiji način. Poštujte obrazac, koji je priložen osiguraču vrata.

Prije prvog korištenja

Ovdje ćete saznati što trebate činiti, prije nego što ćete po prvi puta pripremati jela u vašoj pećnici. Najprije pročitajte poglavlje *Sigurnosne napomene*.

Namještanje vremena na satu

Nakon prvog priključenja u polju za prikaz treperi simbol  i četiri nule. Namjestite vrijeme na satu.

1. Pritisnite tipku .

U polju za prikaz se pojavljuje vrijeme **12:00**.

2. Pritiskom na tipku **+** ili **-** namjestite vrijeme na satu.

Nakon nekoliko sekundi prikazuje se namješteno vrijeme na satu.

Zagrijavanje pećnice

Za uklanjanje novog mirisa zagrijte praznu, zatvorenu pećnicu. Idealno ju je zagrijati jedan sat na gornjem/donjem grijaču  na 240 °C. Pazite da nema ostataka ambalaže u pećnici.

Prozračite kuhinju dok se pećnica zagrijava.

1. Podesite biračem funkcije gornjim/donjim grijačem .

2. Birač temperature podesite na 240 °C.

Isključite pećnicu nakon sat vremena. Zatim birač funkcije okrenite u osnovni položaj.

Čišćenje pribora

Prije prvog korištenja pribora temeljito ga očistite vrućom sapunicom i mekom krpom za pranje posuđa.

Podešavanje kuhališta

Vaše kuhalište je opremljeno s četiri plinska plamenika. Ovdje možete pročitati na koji način možete upaliti vaš plinski plamenik ili podesiti veličinu plamena.

Prvo čišćenje glave i poklopca plamenika

Poklopac (1) i glavu plamenika (2) čistite vodom i sredstvom za pranje posuđa. Pojedine dijelove pažljivo osušite.

Glavu i poklopac plamenika ponovno postavite na oplatu plamenika (5). Pritom pazite da se upaljač (3) i zatik za zaštitu od plamena (4) ne oštete.

Sapnica (6) mora biti suha i čista. Poklopac plamenika postavite uvijek točno na glavu plamenika.

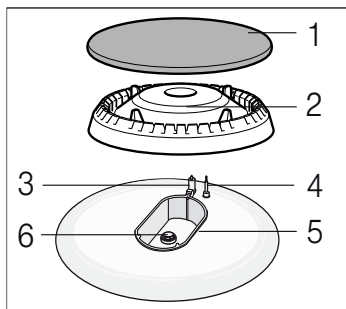

Paljenje plinskog plamenika

Stavite poklopac plamenika uvijek točno na krunu plamenika. Otvori na kruni plamenika moraju uvijek biti slobodni. Svi dijelovi moraju biti suhi.

1. Otvorite gornji poklopac štednjaka. Sve dok štednjak radi, gornji poklopac mora biti otvoren.
2. Okrenite prekidač željenog kuhališta ulijevo u položaj paljenja ✨. Paljenje se aktivira.
3. Pritisnite prekidač za kuhalište i držite ga pritisnutog u trajanju od 1-3 sekunde. Plin počinje istjecati i plinski plamenik se upali.

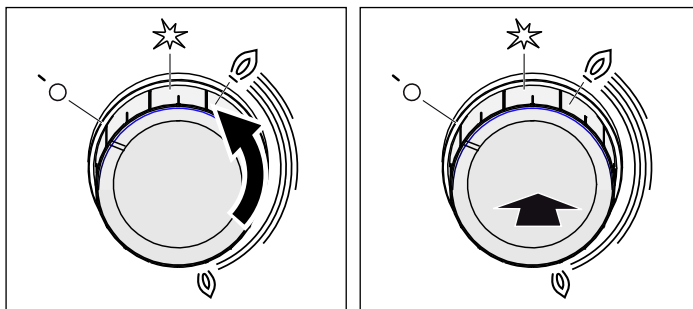

Osigurač paljenja je aktiviran. Ukoliko se plamenik ugasi, dovod plina se prekida automatski osiguračem paljenja.

4. Podesite željenu veličinu plamena. Između postavke ISKLJ i postavke plamen nije stabilan. Stoga uvijek odaberite postavku između @ većeg i @ manjeg plamena.
5. Ukoliko se plamenik ponovno ugasi, ponovite postupak od koraka 2.
6. Kako biste zaustavili kuhanje, okrenite prekidač za kuhalište udesno u položaj o ISKLJ.

Prekidač za kuhalište ne smijete pustiti da radi dulje od 15 sekundi u položaju za paljenje. Ukoliko se plamenik ne upali nakon 15 sekundi, pričekajte najmanje jednu minutu. Potom ponovite postupak paljenja.

⚠️ Pozor!

Ako nakon isključivanja na još vrućem štednjaku okrenete prekidač za kuhalište, plin će izlaziti. Ako prekidač za kuhalište ne okrenete u položaj za paljenje ✨, dovod plina se prekida nakon 60 sekundi.

Plinski plamenik se ne pali

U slučaju nestanka struje ili u slučaju vlažnih svjećice za paljenje se plinski plamenik može zapaliti upaljačem za plin ili žigicom.

Tabela - Kuhanje

Za svako kuhalište odaberite pravilnu veličinu posude. Promjer dna posude ili tave treba odgovarati veličini kuhališta.

Vremena kuhanja ovise o vrsti, težini i kvaliteti namirnica. Stoga su moguća odstupanja. Optimalno vrijeme kuhanja možete sami najbolje procijeniti.

Hranu pripremajte sa što manje vode kako bi se očuvali vitamini i minerali. Odaberite kratko vrijeme kuhanja kako bi povrće ostalo krhko i bogato hranjivim tvarima.

Primjer	Jelo	Kuhalište	Stupanj za kuhanje
Topljenje	Čokolada, maslac, margarin	Štedljivi plamenik	mali plamen
Zagrijavanje	Juha, povrće iz konzerve	Normalni plamenik Električno kuhalište**	mali plamen 1-2
Zagrijavanje i održavanje topline	Juhe	Štedljivi plamenik Električno kuhalište**	mali plamen 1-2
Kuhanje na pari*	Riba	Normalni plamenik Električno kuhalište**	između velikog i malog plamena 3-4
Pirjanje*	Krumpir i ostalo povrće, meso	Normalni plamenik Električno kuhalište**	između velikog i malog plamena 3-4
Kuhanje*	Riža, povrće, jela od mesa (s umacima)	Normalni plamenik Električno kuhalište**	veliki plamen 5-6

* *Ako koristite posudu s poklopcem, plamen smanjite čim počne kuhati.

** Opcionalno. Dostupno kod nekih uređaja ovisno o tipu uređaja (Za pečenje na wok plameniku preporučamo korištenje woka.)

Primjer	Jelo	Kuhalište	Stupanj za kuhanje
Pečenje	Palačinke, krumpir, odrezak, riblji štapići	Jaki plamenik** Wok plamenik**	između velikog i malog plamena

* Ako koristite posudu s poklopcem, plamen smanjite čim počne kuhati.

** Opcionalno. Dostupno kod nekih uređaja ovisno o tipu uređaja (Za pečenje na wok plameniku preporučamo korištenje woka.)

Prikladne posude za kuhanje

Plamenik/Električno kuhalište	Minimalni promjer lonca	Maksimalni promjer lonca
Električno kuhalište*	14,5 cm	14,5 cm
Plamenik za wok** 3,6 kW	24 cm	28 cm
Jaki plamenik 3kW	24 cm	28 cm
Normalni plamenik 1,7 kW	18 cm	24 cm
Štedljivi plamenik 1 kW	12 cm	18 cm

* Opcija (za modele s električnim kuhalištem)

** Opcija (za modele s kuhalištem za wok)

Naputci za uporabu

Sljedeći naputci Vam pomažu za uštedu energije te izbjegavanje oštećenja na posudama za kuhanje:

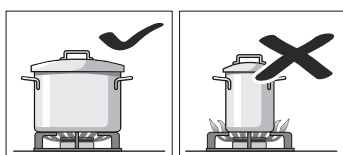

Koristite posude za kuhanje prikladne veličine za plamenike.

Ne upotrebljavajte male posude za kuhanje na velikim plamenicima. Plamen ne bi smio dodirivati stranice posuda za kuhanje.

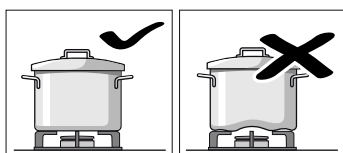

Ne upotrebljavajte deformirane posude za kuhanje koje ne mogu stajati stabilno na kuhalištu. Posude se mogu prevrnuti.

Upotrebljavajte samo posude za kuhanje s ravnim i debelim dnom.

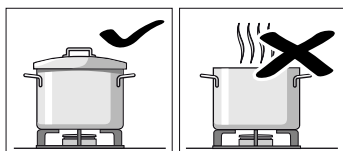

Ne kuhajte bez poklopca ili kada poklopac nije poklopljen do kraja. Gubi se veliki dio energije.

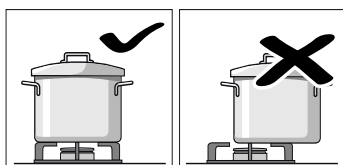

Posuđe uvijek postavite u sredinu na plamenik, jer bi se u suprotnom slučaju moglo prevrnuti.

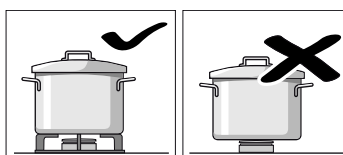

Stavite lonce na rešetku, ali nikada direktno na plamenike.

Prije uporabe se uvjerite da su rešetke za lonce te poklopci plinskih plamenika pravilno postavljeni.

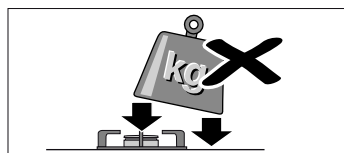

Oprezno rukujte posudama koje se nalaze na kuhalištu.

Ne udarajte po kuhalištu i ne stavljate težak teret.

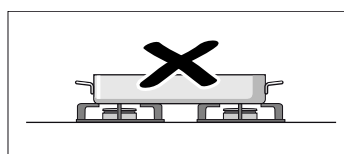

Ne koristite dva plamenika ili izvora topline za samo jednu posudu za kuhanje.

Izbjegavajte uporabu tava za pečenje, glinenih posuda itd. dulje vrijeme pri maksimalnoj snazi.

Namještanje pećnice

Imate više mogućnosti namještanja rada pećnice. U nastavku je opisano namještanje vrste grijanja i temperature odnosno stupnja roštiljanja. Na pećnici možete namjestiti vrijeme pečenja (trajanje) i vrijeme kraja za svako jelo. Ostale informacije ćete dobiti u poglavlju *Namještanje vremenskih funkcija*.

Napomena: Preporučamo Vam da prije pečenja jela zagrijete pećnicu kako bi se spriječila suvišna kondenzacija pare na staklu vrata pećnice.

Vrsta grijanja i temperatura

Primjer na slici: Gornje i donje zagrijavanje na 190°C .

1. Pomoću birača funkcija namještate vrstu grijanja.



2. Pomoću birača temperature podešavate temperaturu ili stupanj roštiljanja.

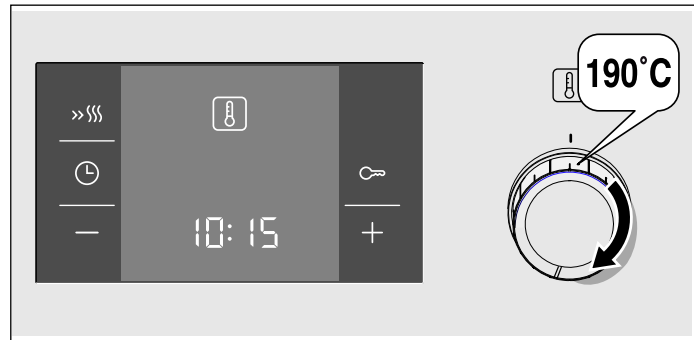

Pećnica se zagrijava.

Isključivanje pećnice

Okrenite birač funkcija na položaj nula.



Promjena postavki

Uvijek možete promijeniti biračem funkciju pećnice i temperaturu ili funkciju roštilja.

Brzo zagrijavanje

Brzim zagrijavanjem Vaša pećnica naročito brzo postiže podešenu temperaturu.

Brzo zagrijavanje koristite kod temperatura iznad 100 °C. Prikladne su slijedeće vrste grijanja:

- Vrući zrak 3D 
- Gornje i donje zagrijavanje 

Kako biste dobili ujednačeni rezultat pečenja u pećnici, Vaše jelo stavite u pećnicu tek kada je brzo zagrijavanje završeno.

1. Odaberite željenu vrstu grijanja i temperaturu.
2. Kratko pritisnite tipku »»».

U polju za prikaz svijetli simbol »»». Pećnica počinje s grijanjem.

Brzo zagrijavanje je završeno

Javlja se signal. Simbol »»» se gasi u polju za prikaz. Stavite jelo u pećnicu.

Prekid brzog zagrijavanja

Pritisnite tipku »»». Simbol »»» se gasi u polju za prikaz.

Namještanje vremenskih funkcija

Vaša pećnica ima različite vremenske funkcije. Pritiskom na tipku  pozivate prikaz izbornika i možete mijenjati funkcije. Za vrijeme namještanja svijetle simboli za vrijeme. Zgrade [] Vam pokazuju odabranu vremensku funkciju. Vremensku funkciju koja je već namještena možete izravno promijeniti pritiskom na tipku + ili - ako je simbol za vrijeme prikazan u zgradama [].

Sat za vremensko uključivanje

Sat za vremensko uključivanje radi neovisno o radu pećnice. Ima svoj signal. Na taj način možete razlikovati je li istekao sat ili automatsko isključivanje (vrijeme pečenja).

1. Jedanput pritisnite tipku .

U polju za prikaz svijetle simboli za vrijeme, zgrade su oko .

2. Namjestite vrijeme na satu pritiskom na tipke + ili -.

Predložena vrijednost tipke + = 10 minuta

Predložena vrijednost tipke - = 5 minuta.

Nakon nekoliko sekundi prikazuje se namješteno vrijeme. Namješteno vrijeme na satu počinje odbrojanje vremena. U

polju za prikaz svijetli simbol [] i prikazuje se odbrojanje vremena na satu. Zagase se ostali simboli za vrijeme.

Namješteno vrijeme na satu je isteklo

Javlja se signal. U polju za prikaz prikazuje se **00:00**. Pritiskom na tipku  isključite sat.

Promjena vremena na satu za vremensko uključivanje





Namjestite vrijeme na satu pritiskom na tipke + ili -. Nakon nekoliko sekundi se prikazuje promijenjeno vrijeme.

Brisanje vremena na satu za vremensko uključivanje

Pritiskom na tipku - vratite vrijeme na satu na **00:00**. Nakon nekoliko sekundi se prikazuje promijenjeno vrijeme. Sat za vremensko uključivanje se isključuje.

Upit o postavkama vremena



Ako je namješteno više vremenskih funkcija, u polju za prikaz svijetle odgovarajući simboli. Simbol vremenske funkcije u prvom planu nalazi se između zagrada.

Za prikaz sata za vremensko uključivanje , vremena pečenja , vremena isključivanja  ili sata  pritisnite tipku  nekoliko puta sve dok se ne pojavi željeni simbol između zagrada. Odgovarajuća se vrijednost prikazuje nekoliko sekundi u polju za prikaz.

Vrijeme pečenja

Možete namjestiti vrijeme pečenja svakog jela u pećnici. Kada je isteklo vrijeme pečenja, pećnica se automatski gasi. Tako ne morate prekidati druge poslove kako bi isključili pećnicu. Vrijeme pečenja ne može se prekoračiti a da to ne želite.

Primjer na slici: vrijeme pečenja 45 minuta.

1. Biračem funkcija namjestite vrstu grijanja.
2. Biračem temperature namjestite temperaturu ili stupanj roštiljanja.
3. Pritisnite tipku  dvaput.
U polju za prikaz prikazuje se **00:00**. Simboli za vrijeme svijetle, zagrade su oko simbola .





4. Namjestite vrijeme pečenja pritiskom na tipku **+** ili **-**.
Predložena vrijednost tipke **+** = 30 minuta
Predložena vrijednost tipke **-** = 10 minuta



Pećnica se uključuje nakon nekoliko sekundi. U polju za prikaz se pojavljuje odbrojavanje trajanja i simbol  svijetli. Zagase se ostali simboli za vrijeme.

Vrijeme pečenja je isteklo

Javlja se signal. Pećnica prestaje grijati. U polju za prikaz prikazuje se **00:00**. Pritisnite tipku . Namjestite novo vrijeme pečenja pritiskom na tipku **+** ili **-**. Ili tipku  pritisnite dva puta i okrenite birač funkcije u nulti položaj. Pećnica je isključena.

Promjena vremena pečenja





Tipkama **+** ili **-** promijenite vrijeme pečenja. Nakon nekoliko sekundi se prikazuje promijenjeno vrijeme. Kada je namješten sat za vremensko uključivanje, pritisnite prethodno tipku .

Brisanje vremena pečenja

Pritiskom na tipku **-** vratite vrijeme pečenja na **00:00**. Nakon nekoliko sekundi se prikazuje promijenjeno vrijeme. Vrijeme je izbrisano. Kada je namješten sat za vremensko uključivanje, pritisnite prethodno tipku .

Upit o postavkama vremena

Ako je namješteno više vremenskih funkcija, u polju za prikaz svijetle odgovarajući simboli. Simbol vremenske funkcije u prvom planu nalazi se između zagrada.



Za prikaz sata za vremensko uključivanje , vremena pečenja , vremena isključivanja  ili sata  pritisnite tipku  nekoliko puta sve dok se ne pojavi željeni simbol između zagrada. Odgovarajuća se vrijednost prikazuje nekoliko sekundi u polju za prikaz.

Vrijeme isključivanja

Možete namjestiti vrijeme kada jelo treba biti gotovo. Pećnica se automatski uključuje i isključuje u namješteno vrijeme. Možete na primjer ujutro staviti jelo u pećnicu i namjestiti je tako da je jelo gotovo u podne.

Pazite na to da Vaše namirnice predugo ne ostanu u pećnici te da se ne pokvare.



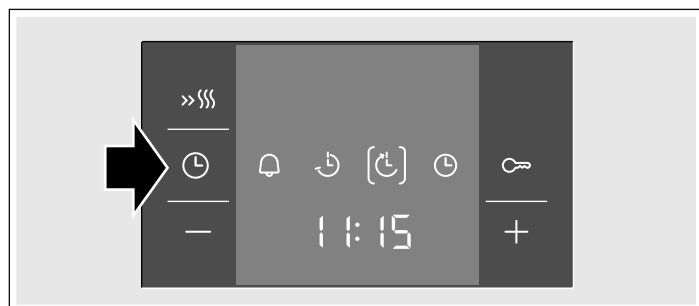

Primjer na slici: 10:30 je sati, vrijeme pečenja iznosi 45 minuta i pećnica treba završiti s pečenjem u 12:30 sati.

1. Namjestite birač funkcija.
2. Namjestite birač temperature.
3. Pritisnite tipku  dvaput.
Zagrade su oko simbola .





6. Pritiskom na tipku **+** ili **-** pomaknite vrijeme isključivanja na kasniji trenutak.



Nakon nekoliko sekundi pećnica prikazuje namješteno vrijeme na satu i prebacuje se u stanje čekanja. U polju za prikaz se pojavljuje vrijeme kada će jelo biti gotovo i simbol  stoji u zagradama. Gase se simboli  i . Kada se pećnica uključi, prikazuje se odbrojavanje trajanja i simbol  stoji u zagradama. Simbol  se gasi.

Vrijeme pečenja je isteklo

Javlja se signal. Pećnica prestaje grijati. U polju za prikaz prikazuje se **00:00**. Pritisnite tipku . Namjestite novo vrijeme pečenja pritiskom na tipku **+** ili **-**. Ili tipku  pritisnite dva puta i okrenite birač funkcije u nulti položaj. Pećnica je isključena.

Promjena vremena isključivanja

Promijenite vrijeme isključivanja pritiskom na tipku **+** ili **-**. Nakon nekoliko sekundi se prikazuje promijenjeno vrijeme. Kada je namješten sat za vremensko uključivanje, pritisnite prethodno tipku **⏸** dva puta. Ne mijenjajte vrijeme isključivanja za vrijeme pečenja. To može utjecati na rezultat pečenja.

Brisanje vremena isključivanja

Vrijeme isključivanja ponovno vratite na trenutačno vrijeme pritiskom na tipku **-**. Nakon nekoliko sekundi se prikazuje promijenjeno vrijeme. Pećnica se uključuje. Kada je namješten sat za vremensko uključivanje, pritisnite prethodno tipku **⏸** dva puta.

Upit o postavkama vremena

Ako je namješteno više vremenskih funkcija, u polju za prikaz svijetle odgovarajući simboli. Simbol vremenske funkcije u prvom planu nalazi se između zagrada.

Za prikaz sata za vremensko uključivanje **⏸**, vremena pečenja **⏸**, vremena isključivanja **⏸** ili sata **⏸** pritisnite tipku **⏸** nekoliko puta sve dok se ne pojavi željeni simbol između zagrada. Odgovarajuća se vrijednost prikazuje nekoliko sekundi u polju za prikaz.

Vrijeme na satu

Nakon prvog priključenja ili nakon nestanka struje, u polju za prikaz treperi simbol **⏸** i četiri nule. Namjestite vrijeme na satu.

1. Pritisnite tipku **⏸**.

U polju za prikaz se pojavljuje vrijeme **12:00**.

2. Pritiskom na tipku **+** ili **-** namjestite vrijeme na satu.

Nakon nekoliko sekundi prikazuje se namješteno vrijeme na satu.

Promjena vremena na satu

Ne smije se namjestiti niti jedna druga vremenska funkcija.

1. Pritisnite tipku **⏸** četiri puta.

U polju za prikaz svijetle simboli za vrijeme, zagrade su oko **⏸**.

2. Pritiskom na tipku **+** ili **-** namjestite vrijeme na satu.

Nakon nekoliko sekundi prikazuje se namješteno vrijeme.

Uklanjanje prikaza vremena

Možete ukloniti prikaz vremena. Pogledajte u poglavlju *Promjena osnovnih postavki*.

Osigurač za zaštitu djece

Kako djeca ne bi nehotimice uključila pećnicu, ona posjeduje osigurač za zaštitu djece.

Pećnica ne reagira ni na kakve postavke. Sat za vremensko uključivanje i vrijeme na satu možete namjestiti i kada je uključen osigurač za zaštitu djece.

Ako je namještena vrsta grijanja i temperatura ili stupanj roštiljanja, osigurač za zaštitu djece prekida rad grijanja.

Uključivanje osigurača za zaštitu djece

Ne smije biti uključeno ni vrijeme pečenja ni vrijeme isključivanja.

Pritisnite i držite tipku **⏸** otprilike četiri sekunde.

Na pokazatelju se pojavljuje simbol **⏸**. Uključen je osigurač za zaštitu djece.

Isključivanje osigurača za zaštitu djece

Pritisnite i držite tipku **⏸** otprilike četiri sekunde.

Simbol **⏸** se gasi u polju za prikaz. Isključen je osigurač za zaštitu djece.

Promjena polaznih postavki

Pećnica ima određene polazne postavke. Ove postavke možete prilagoditi Vašim potrebama.

Polazne postavke	Izbor 1	Izbor 2	Izbor 3
⏸ 1 Prikaz sata	uvijek*	samo s tipkom ⏸	-
⏸ 2 Trajanje signala nakon završetka vremena pečenja ili namještenog vremena na satu	otpr. 10 sek.	otpr. 2 min.*	otpr. 5 min.
⏸ 3 Vrijeme čekanja do pohranjivanja postavke	otpr. 2 sek.	otpr. 5 sek.*	otpr. 10 sek.

*Tvorničke postavke

Ne smije se namjestiti niti jedna druga vremenska funkcija.

1. Pritisnite i držite tipku **⏸** otprilike 4 sekunde.

U polju za prikaz se pojavljuje trenutačna polazna postavka koja se odnosi na prikazivanje sata, npr. **⏸ 1** za izbor **1**.

2. Promijenite polaznu postavku pritiskom na tipku **+** ili **-**.

3. Potvrdite pritiskom na tipku **⏸**.

U polju za prikaz se pojavljuje slijedeća polazna postavka. Uz pomoć tipke **⏸** možete proći kroz sve razine i promijeniti postavke pritiskom na tipku **+** ili **-**.

4. Na kraju pritisnite i držite tipku **⏸** otprilike 4 sekunde.

Pohranjene su sve polazne postavke.

Osnovne postavke možete ponovno promijeniti u svakom trenutku.

Njega i čišćenje

Uz pažljivu brigu i čišćenje vaše kuhalište i vaša pećnica duže ostaju ljepše i funkcionalne. Ovdje ćemo vam objasniti na koji ćete način oboje pravilno održavati i čistiti.

Napomene

- Neznatne razlike u boji se na fronti pećnice pojavljuju zbog različitih materijala, poput stakla, plastike ili metala.
- Sjenke na staklu vrata pećnice koje djeluju poput pruga su svjetlosni refleksi žarulje pećnice.
- Emajl će zagorjeti na jako visokim temperaturama. Time mogu nastati neznatne razlike u boji. To je sasvim normalno i nema nikakav negativan učinak na rad pećnice. Rubove tankih limova nije moguće u cijelosti emajlirati. Stoga rubovi mogu ostati grubi. To nema negativan utjecaj na zaštitu od korozije.

Sredstva za čišćenje

Poštujte slijedeće obavijesti i napomene kako biste spriječili da se različite površine oštete krivim sredstvima za čišćenje.

Prilikom čišćenja kuhališta

- ne koristite nerazrijeđeno sredstvo za pranje posuđa ili sredstvo za strojno pranje posuđa,
- spužve za ribanje,
- agresivna sredstva za čišćenje poput sredstva za čišćenje pećnica ili sredstva za uklanjanje mrlja,
- visokotlačne ili parne čistače.
- Pojedine dijelove ne perite u perilici posuđa.

Prilikom čišćenje pećnice

- ne upotrebljavajte nagrizajuća ili abrazivna sredstva za čišćenje,
- sredstva za čišćenje s visokim udjelom alkohola,
- spužve za ribanje,
- visokotlačne ili parne čistače.
- Pojedine dijelove ne perite u perilici posuđa.

Novo spužve dobro isperite prije prvog korištenja.

Zona	Sredstva za čišćenje
Površine od plemenitog čelika* (ovisno o tipu uređaja)	Vruća sapunica: Očistite spužvicom i obrišite mekom krpom. Kod površina od plemenitog čelika brišite uvijek paralelno u smjeru prirodnih šara. U suprotnom mogu nastati ogrebotine. Uvijek odmah uklonite mrlje od kamenca, masti, škroba i bjelanjčevina. Ispod takvih mrlja može doći do korozije. Kod servisne službe ili u specijaliziranim trgovinama možete naći posebna sredstva za njegu vrućih površina od plemenitog čelika. Sredstvo za njegu nanosite mekom krpom u tankom sloju.
Emajlirane, laki-rane, plastične površine i površine obrađene tehnikom sitotiska* (ovisno o tipu uređaja)	Vruća sapunica: Očistite spužvicom i obrišite mekom krpom. Za čišćenje nemojte rabiti sredstva za čišćenje stakla ili strugače za staklo.

* Opcionalno (dostupno za neke uređaje, ovisno o tipu uređaja.)

Zona	Sredstva za čišćenje
Upravljačka ploča	Vruća sapunica: Očistite spužvicom i obrišite mekom krpom. Za čišćenje nemojte rabiti sredstva za čišćenje stakla ili strugače za staklo.
Gornji stakleni poklopac* (ovisno o tipu uređaja)	Sredstvo za čišćenje stakla: Čistite mekom krpom. Gornji stakleni poklopac možete skinuti za čišćenje. Molimo pridržavajte se poglavlja <i>Gornji stakleni poklopac!</i>
Okretni gumbi Ne skidajte brtvu!	Vruća sapunica: Očistite spužvicom i obrišite mekom krpom.
Okvir ploče za kuhanje	Vruća sapunica: Ne čistite strugačem za staklo, limunovim sokom ili octom.
Plinska ploča za kuhanje i rešetka* (ovisno o tipu uređaja)	Vruća sapunica. Koristite malo vode, ali pazite da ne dospije u unutrašnjost uređaja kroz donje dijelove plamenika. Odmah uklonite ostatke iskipjele hrane ili ostatke hrane. Možete skinuti rešetku. Rešetka od lijevanog željeza*: Ne perite u perilici posuđa.
Plinski plamenik* (ovisno o tipu uređaja)	Skinite glavu plamenika i poklopac te očistite vrućom sapunicom. Ne perite u perilici posuđa. Otvori za izlazak plina moraju uvijek biti slobodni. Svjećice: mala mekana četka. Plinski plamenici rade samo kada su svjećice suhe. Sve dijelove dobro osušite. Prilikom ponovnog umetanja pazite na točan dosjed. Poklopci plamenika su crno emajlirani. Tijekom vremena dolazi do promjene boje. To ne utječe na funkciju.
Električno kuhalište* (ovisno o tipu uređaja)	Abrazivna sredstva ili spužve za čišćenje: Potom kratko zagrijte kuhalište da se osuši. Vlažna kuhališta hrđaju s vremenom. Na kraju nanesite sredstvo za njegu. Odmah uklonite ostatke iskipjele hrane ili ostatke hrane.
Prsten kuhališta* (ovisno o tipu uređaja)	Promjene boje od blago žute do plave na prstenu kuhališta uklonite sredstvom za njegu čelika. Ne koristite abrazivna ili oštra sredstva za čišćenje.
Staklokeramička ploča za kuhanje* (ovisno o tipu uređaja)	Njega: sredstva za zaštitu i njegu staklokeramike Čišćenje: sredstva za čišćenje koja su prikladna za staklokeramiku. Pridržavajte se napomena za čišćenje na ambalaži. ⚠ Strugač za staklo za veliku prljavštinu: Otpustite i očistite samo s oštricom. Pozor, oštrica je jako oštra. Opasnost od ozljede. Nakon čišćenja je ponovno pričvrstite. Oštećene oštrice odmah zamijenite.

* Opcionalno (dostupno za neke uređaje, ovisno o tipu uređaja.)

Zona	Sredstva za čišćenje
Staklena ploča za kuhanje* (ovisno o tipu uređaja)	Njega: sredstva za zaštitu i njegu stakla Čišćenje: sredstva za čišćenje stakla. Pridržavajte se napomena za čišćenje na ambalaži. ⚠ Strugač za staklo za veliku prljavštinu: Otpustite i očistite samo s oštrom. Pozor, oštrica je jako oštra. Opasnost od ozljede. Nakon čišćenja je ponovno pričvrstite. Oštećene oštrice odmah zamijenite.
Staklena ploča	Sredstvo za čišćenje stakla: Čistite mekom krpom. Nemojte rabiti strugač za staklo. Za jednostavnije čišćenje možete skinuti vrata. Molimo pridržavajte se poglavlja <i>Skidanje i stavljanje vrata pećnice!</i>
Zaštita za djecu* (ovisno o tipu uređaja)	Vruća sapunica: Očistite spužvicom. Ukoliko je osigurač za zaštitu djece postavljen na vratima pećnice, valja ga skinuti prije čišćenja. U slučaju velike prljavštine osigurač za zaštitu djece neće više ispravno raditi.
Brtva Ne skidajte brtvu!	Vruća sapunica: Očistite spužvicom. Ne ribajte.
Zona za kuhanje	Vruća sapunica ili voda s octom: Očistite spužvicom. Kod velikih zaprljanja koristite metalnu nehrđajuću spužvicu za čišćenje ili sredstvo za čišćenje pećnice. Koristite samo u hladnoj pećnici. ⚠ Kod površina koje imaju sposobnost samočišćenja molimo koristite funkciju samočišćenja. Molimo pridržavajte se poglavlja <i>Samočišćenje!</i> Pozor! Nikada ne koristite sredstvo za čišćenje štednjaka za površine koje imaju sposobnost samočišćenja.
Stakleni poklopac žarulje u pećnici	Vruća sapunica: Očistite spužvicom.
Okvir vodilice	Vruća sapunica: Očistite spužvicom ili četkicom. Za čišćenje možete izvaditi okvire vodilica. Molimo pridržavajte se poglavlja <i>Vađenje i stavljanje okvira vodilica!</i> Teleskopska vodilica na izvlačenje* (ovisno o tipu uređaja) Vruća sapunica: Očistite spužvicom ili četkicom. Ne skidajte mazivo na izvlačnim vodilicama, najbolje ih čistite umetnute. Ne namačite ih niti ih ne perite u perilici posuđa ili ne čistite pomoću samočišćenja. To može oštetiti okvire vodilica i ograničiti njihovu funkciju.

* Opcionalno (dostupno za neke uređaje, ovisno o tipu uređaja.)

Zona	Sredstva za čišćenje
Pribor	Vruća sapunica: Navlažite i očistite krpom za pranje posuđa ili četkom. Aluminijski lim za pečenje*: (ovisno o tipu uređaja) Dodatno osušite mekom krpom. Ne perite u perilici posuđa. Nikada ne koristite sredstva za čišćenje pećnice. Kako biste izbjegli ogrebotine, metalne površine nikada ne dodirujte nožem ili sličnim oštrim predmetom. Neprikladna su agresivna sredstva za čišćenje, spužve za struganje i grube krpe za čišćenje. U suprotnom mogu nastati ogrebotine.
	Ražanj* (ovisno o tipu uređaja) Vruća sapunica: Očistite spužvicom ili četkicom. Ne perite u perilici posuđa.
	Termometar za pečenje mesa* (ovisno o tipu uređaja) Vruća sapunica: Očistite spužvicom ili četkicom. Ne perite u perilici posuđa.
Ladica ispod štednjaka* (ovisno o tipu uređaja)	Vruća sapunica: Očistite spužvicom.

* Opcionalno (dostupno za neke uređaje, ovisno o tipu uređaja.)

Prije početka čišćenja

Izvadite pribor i posuđe iz pećnice.

Čišćenje dna pećnice

Koristite krpu za pranje posuđa i vruću sapunicu ili vodu s octom.

Kod velikih zaprljanja koristite metalnu nehrđajuću spužvicu za čišćenje ili sredstvo za čišćenje pećnice. Koristite samo u hladnoj pećnici. Na samočišćećim površinama nikada ne koristite metalnu spužvicu za čišćenje ili sredstvo za čišćenje pećnice.

Čišćenje samočišćećih površina u pećnici

Stražnja stijena, strop i bočne stijene obložene su samočišćećim emajlom. Taj sloj usisava i razgrađuje mrlje od pečenja i prženja dok pećnica radi. Što je temperatura viša i što dulje pećnica radi, to je bolji rezultat.

Ako je prljavština i nakon višekratnog rada još vidljiva, postupajte kako slijedi:

1. Najprije očistite dno pećnice.
2. Podesite na gornji/donji grijač .
3. Zagrijte praznu pećnicu na cca. 2 sata na maksimalnoj temperaturi.

Keramička obloga se regenerira. Smedkaste i crne ostatke možete ukloniti vodom i mekanom spužvom.

Neznatne razlike u boji obloge nemaju utjecaj na funkciju samočišćenja.

Oprez!

- Nikada ne upotrebljavajte agresivna sredstva za čišćenje. Mogli biste izgresti ili oštetiti visokoporozni površinski sloj.
- Ne koristite sredstvo za čišćenje pećnice za samočišćeće površine. Ako sredstvo za čišćenje pećnice nehotice dospije na te površine, odmah ih obrišite spužvom i s puno vode.

Skidanje i vješanje postolja

Postolje možete izvaditi kako biste ga očistili. Pećnica se prvo mora ohladiti.

Vađenje okvira vodilica

1. Okvir vodilica podignite sprijeda prema gore
2. te ga izvadite (slika A).
3. Zatim čitav okvir vodilica povucite prema naprijed
4. i izvadite ga (slika B).

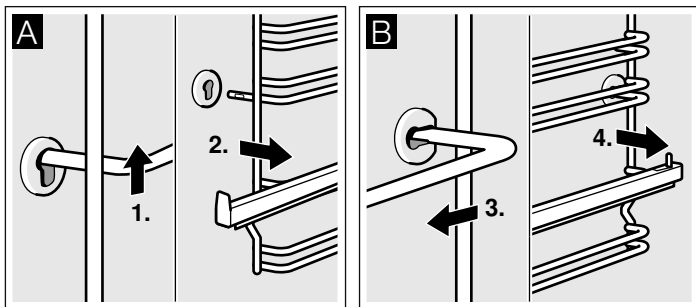

Okvire čistite sredstvom za pranje posuđa i spužvicom za posuđe. Kod tvrdokorne prljavštine koristite četku.

Stavljanje okvira vodilica

1. Okvir vodilica prvo utaknite u stražnji otvor, pritisnite ga malo prema natrag (slika A)
2. te ga potom objesite u prednji otvor (slika B).

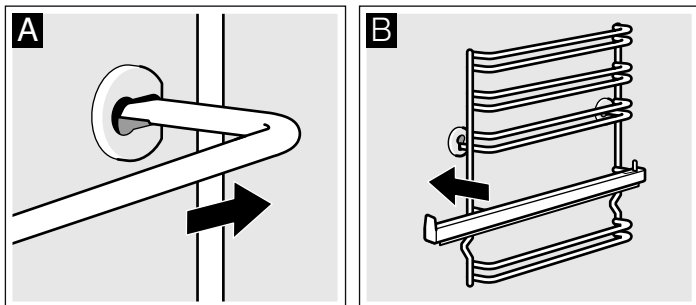

Okviri vodilica pristaju samo s desne ili lijeve strane. Pazite na to da razina 1 i 2 dolje te razina 3, 4 i 5 gore kao na slici B. Izvlačna vodilica mora se moći izvući prema naprijed.

Skidanje i vješanje vrata pećnice

Za čišćenje i vađenje stakla vrata možete skinuti vrata pećnice.

Šarke vrata pećnice imaju po jednu polugu za blokadu. Kada su poluge za blokadu zatvorene (slika A), vrata pećnice su zaštićena. Vrata pećnice se ne mogu skinuti. Kada je poluga za blokadu za vađenje vrata pećnice zatvorena (slika B), šarke su zaštićene. Ne mogu se zatvoriti.

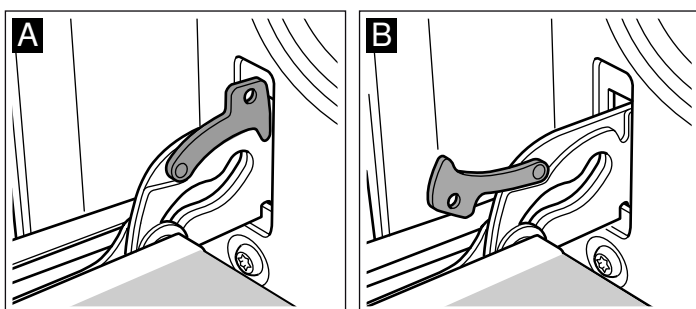

⚠ Opasnost od ozljeda!

Ako su šarke nezaštićene, zatvaraju se velikom snagom. Pazite na to da su poluge za blokadu uvijek u potpunosti zatvorene, odn. da su kod vješanja vrata pećnice u potpunosti otvorena.

Skidanje vrata

1. Vrata pećnice otvorite do kraja.
2. Otklopite obje poluge za blokadu lijevo i desno (slika A).
3. Vrata pećnice zatvorite do kraja. Uхватite ih s obje ruke lijevo i desno. Još ih malo zatvorite te ih izvucite (slika B).

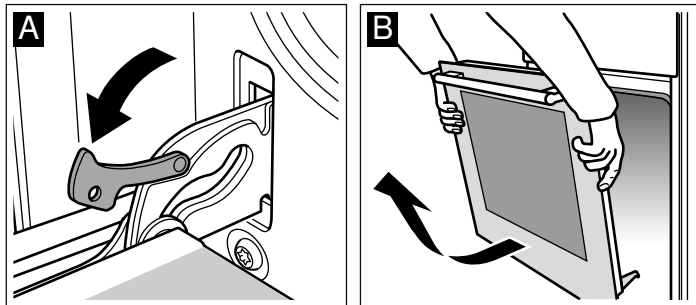

Vješanje vrata

Vrata pećnice objesite obrnutim redoslijedom.

1. Kod vješanja vrata pećnice pazite na to da obje šarke ravno umetnete u otvor (slika A).
2. Urez na šarci mora sjesti na obje strane (slika B).

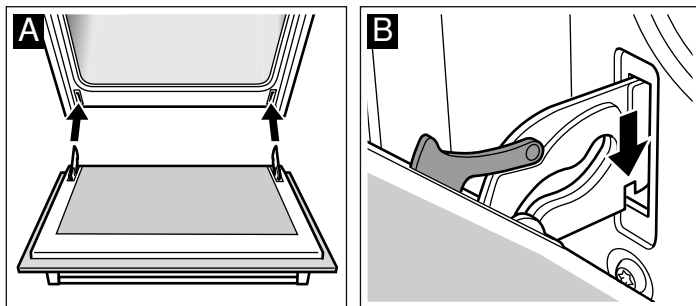

3. Objie poluge za blokadu ponovno zaklopite (slika C). Zatvorite vrata pećnice.

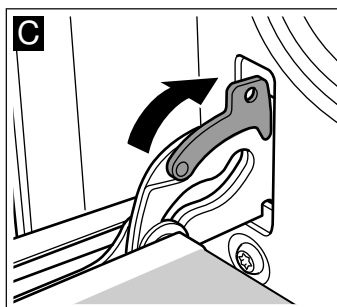

⚠ Opasnost od ozljeda!

Ukoliko vrata pećnice slučajno ispadnu ili se šarka zaklopi, nemojte popravljati ili pomicati šarku. Pozovite servisnu službu.

Demontaža i montaža ploča vrata

Kako biste bolje mogli očistiti, možete demontirati staklene ploče na vratima pećnice.

Demontaža

1. Demontirajte vrata pećnice te ih s ručkom okrenutom prema dolje stavite na krpu.
2. Skinite pokrov gore na vratima pećnice. Zatim lijevo i desno prstima pritisnite na spojnice (slika A).
3. Podignite najvišu ploču te je izvucite (slika B).

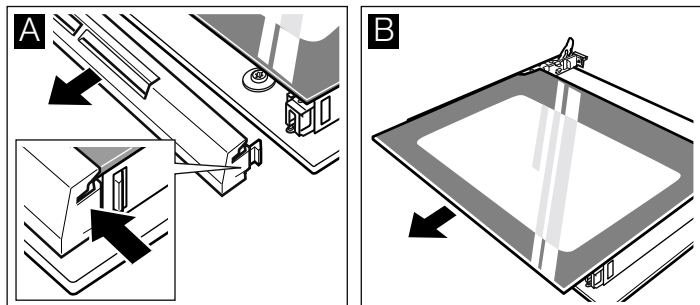

4. Podignite ploču te je izvucite (slika C).

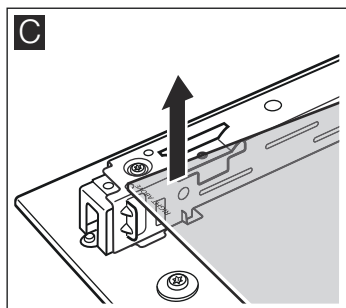

Ploče očistite sredstvom za čišćenje stakala i mekom krpom.

⚠ Opasnost od ozljeda!

Izgrebano staklo na staklu vrata se može raspuknuti. Ne koristite strugač za staklo, oštra ili abrazivna sredstva za čišćenje.

Ugradnja

Kod ugradnje pazite na to, da lijevo ispod logotipa natpis "right above" bude okrenut prema gore.

1. Ploču umetnite ukoso prema natrag (slika A).
2. Najvišu ploču ukoso umetnite prema natrag u oba držača. Glatka površina mora biti vani. (slika B).

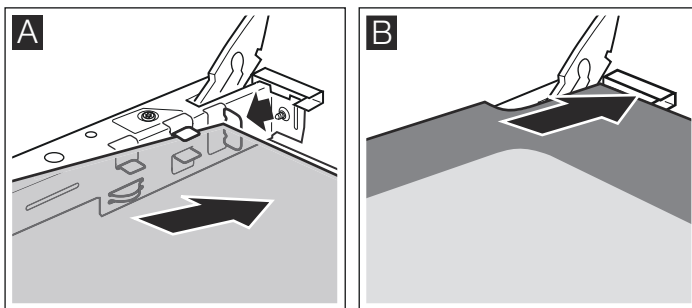

3. Postavite pokrov te ga pritisnite.
4. Objesite vrata pećnice.

Pećnicu koristite ponovno tek kada su ploče propisno ugrađene.

Što napraviti u slučaju smetnje?

Ukoliko se pojavi smetnja, najčešće je riječ tek o sitnicama. Prije nego što kontaktirate servisnu službu, pogledajte tabelu. Možda ćete sami uspjeti otkloniti smetnju.

Tabela smetnji

Ukoliko jelo nije optimalno uspjelo, molimo pogledajte poglavlje *Testirano za vas u našem studiju za kuhanje*. Tu ćete pronaći brojne savjete i upute za kuhanje.

⚠ Opasnost od strujnog udara!

Nestručni popravci su opasni. Popravke smije vršiti samo serviser koji je prošao našu obuku.

Smetnja	Mogući uzrok	Pomoć/napomene
Pećnica ne funkcionira.	Osigurač je u kvaru.	U ormariću s osiguračima pogledajte je li osigurač u redu.
	Nestanak struje.	Provjerite da li kuhinjsko svjetlo ili ostali uređaji u kuhinji pravilno funkcioniraju.
Indikator sata treperi.	Nestanak struje.	Nanovo postavite vrijeme.
Pećnica se ne zagrijava.	Prašina na kon-taktima.	Nekoliko puta okrenite gumbе lijevo i desno.

Smetnja	Mogući uzrok	Pomoć/napomene
Plinski plamenik se ne pali.	Nestanak struje ili vlažne svje-ćice za paljenje.	Plinski plamenik zapalite upaljačem za plin ili žigicom.

Poruke pogrešaka

Ako se u polju za prikaz pojavi poruka pogreške sa slovom **E**, pritisnite tipku . Poruka nestaje. Namještena vremenska funkcija se briše. Ako se poruka pogreške ponovno prikazuje, pozovite servisnu službu.

Slijedeće pogreške možete sami ukloniti.

Poruka pogreške	Mogući uzrok	Pomoć/upute
E011	Predugo ste pritisnuli neku tipku ili se tipka zaglavila.	Pritisnite sve tipke redom. Provjerite je li se jedna od tipki zaglavila i je li čista.

⚠ Opasnost od strujnog udara!!

Nestručni popravci su opasni. Popravke smije vršiti samo serviser koji je prošao našu obuku.

Izmjena žarulje pećnice na stropu

Ako je žarulja pećnice u kvaru, trebate je zamijeniti. Rezervne žarulje otporne na temperaturu od 40 Watta možete dobiti u servisnoj službi ili u specijaliziranoj trgovini. Koristite samo ove žarulje.

⚠ Opasnost od strujnog udara!

Isključite osigurač u ormariću s osiguračima.

1. Stavite krpu za posuđe u hladnu pećnicu, kako biste spriječili nastanak oštećenja.
2. Stakleni pokrov odvrnite okretanjem ulijevo.

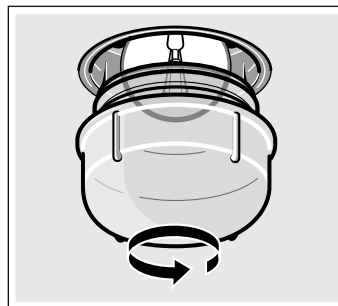

3. Zamijenite žarulju jednakim tipom žarulje.
4. Ponovno zavrnite stakleni pokrov.
5. Izvucite krpu za posuđe i uključite osigurač.

Stakleni pokrov

Oštećeni stakleni pokrov treba zamijeniti. Odgovarajuće staklene pokrove možete nabaviti u servisnoj službi. Navedite E-broj i FD-broj vašeg uređaja.

Servisna služba

Ako je vašem uređaju potreban popravak na usluzi vam stoji naš servis. Uvijek pronalazimo odgovarajuće rješenje, pa i da spriječimo nepotrebne intervencije naših tehničara.

E-broj i FD-broj

Kada pozivate naš servis, molimo navedite broj proizvoda (E-br.) i broj proizvodnje (FD-br.), kako bi vaš zahtjev stručno mogli obraditi. Označnu pločicu s brojevima ćete pronaći bočno na vratima pećnice. Kako u slučaju potrebe ne biste suviše dugo trebali tražiti, ovdje možete unijeti podatke vašeg uređaja te telefonski broj servisne službe.

E-br.

FD-br.

Servisna služba ☎

Molimo uzmite u obzir činjenicu da intervencija servisnog tehničara u slučaju otklanjanja kvara čak i unutar garancijskog roka nije besplatna.

Podatke za vezu za sve zemlje ćete naći u priloženom popisu službi održavanja.

Imajte povjerenja u kompetentnost proizvođača. Tako ćete biti sigurni da će popravak izvršiti obučeni serviseri koji raspolažu originalnim rezervnim dijelovima za vaš uređaj.

Savjeti za štednju energije i za očuvanje okoliša

Ovdje ćete pronaći savjete na koji način možete kod pečenja i pirjanja u pećnici i kod kuhanja na kuhalištu uštedjeti energiju te na koji način možete pravilno zbrinuti vaš uređaj.

Ušteda energije u pećnici

- Pećnicu zagrijavajte samo ako je tako navedeno u tabelama upute za uporabu ili u receptu.
- Koristite tamne, crno lakirane ili emajlirane modele za pečenje. Jako dobro prihvaćaju toplinu.
- Tijekom pečenja, kuhanja ili pirjanja vrata pećnice otvarajte što je rjeđe moguće.
- Više kolača najbolje pecite jednog za drugim. Pećnica je još vruća. Na taj se način skraćuje vrijeme pečenja za drugi kolač. Možete umetnuti i 2 modela za kuglof jednog uz drugoga.
- Kod dužih vremena pečenja možete isključiti pećnicu 10 minuta prije kraja vremena pečenja, a jelo se može do kraja skuhati toplinom preostalom u pećnici.

Štednja energije na plinskom kuhalištu

- Uvijek koristite lonac odgovarajuće veličine za vaša jela. Za veliki, tek djelomično napunjeni lonac je potrebno puno energije.
- Lonce uvijek zatvarajte s odgovarajućim poklopcem.
- Plinski plamen mora uvijek biti u kontaktu s dnom lonca.

Ekološki prihvatljivo zbrinjavanje

Ambalažu zbrinite na ekološki prihvatljiv način.



Ovaj je uređaj označen u skladu s europskom smjernicom 2012/19/EU o otpadnim električnim i elektronskim uređajima (waste electrical and electronic equipment - WEEE).

Smjernica određuje okvir za povratak i zbrinjavanje otpadnih uređaja valjan u cijeloj Europskoj Uniji.

Testirano za vas u našem studiju za kuhanje

Ovdje ćete pronaći izbor jela i optimalne postavke za kuhanje. Pokazat ćemo vam, koja vrsta grijanja i koje temperature su najprimjerenije za vaše jelo. Dobit ćete informacije o odgovarajućem priboru i o tome na kojoj visini ga trebate umetnuti u pećnicu. Dobit ćete savjete o posuđu i o pripravi.

Napomene

- Tablične vrijednosti vrijede za stavljanje u hladnu i praznu komoru za pečenje. Samo zagrijavanje, ako je navedeno u tabelama. Pribor oblažite tek nakon zagrijavanja s papirom za pečenje.
- Informacije o vremenima u tabelama su okvirne vrijednosti. Ovisi o kvaliteti i svojstvima namirnica.
- Koristite isporučeni pribor. Dodatni pribor ćete dobiti kao poseban pribor u specijaliziranoj trgovini ili u servisnoj službi. Prije korištenja iz komore za pečenje izvadite pribor i posuđe koji vam nisu potrebni.
- Uvijek koristite krpu ili rukavicu kada vadite vrući pribor ili posuđe iz komore za pečenje.

Kolači i peciva

Pečenje na jednoj razini

S gornjim/donjim grijačem ☐ pečenje kolača najbolje uspijeva.

Kada pečete pomoću 3D-vrućeg zraka ☉, koristite slijedeće visine umetanja za pribor:

- Kolači u modelima Visina 2
- Kolači na plitici Visina 3

Pečenje na više razina

Koristite vrući zrak 3D ☉.

Visine umetanja kod pečenja na 2 razine:

- Univerzalna tava: Visina 3
- Posuda za pečenje: Visina 1

Visine umetanja kod pečenja na 3 razine:

- Posuda za pečenje: Visina 5
- Univerzalna tava: Visina 3

- Posuda za pečenje: Visina 1

Istovremeno umetnute plitice ne moraju biti gotove u isto vrijeme.

U tabelama ćete pronaći brojne prijedloge i savjete za vašu jela.

Kada istovremeno pečete s 3 kalupa, postavite ih na rešetku kao što je prikazano na slici.

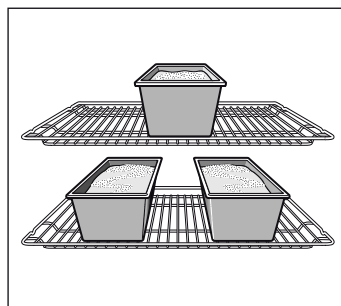

Modeli za pečenje

Najprimjereniji su tamni, metalni modeli za pečenje.

Kada koristite svijetle modele za pečenje iz tankih metala ili kada koristite staklene modele, vremena pečenja se produžuju a kolač se neće jednakomjerno zapeći.

Kod korištenja silikonskih modela ravajte se prema informacijama i receptima proizvođača. Silikonski modeli su često manji od normalnih modela. Količine tijesta i recepti bi mogli odstupati od uobičajenih.

Tabele

U tabelama ćete pronaći optimalnu vrstu grijanja i pečenja za razne kolače i peciva. Temperatura i trajanje pečenja ovise o količini i strukturi tijesta. Stoga su u tabelama navedeni rasponi od-od. Najprije pokušajte s nižom vrijednošću. Pečenje na nižim temperaturama daje ravnomjerniju zapečenost. Ukoliko će biti potrebno, slijedeći puta povećajte vrijednost.

Vremena pečenja se skraćuju za 5 do 10 minuta, ako ste prethodno zagrijali pećnicu.

Dodatne informacije ćete pronaći na *Savjetima za pečenje* koji se nalaze u nastavku tabela.

Kolači u modelima	Model	Visina	Način grijanja	Temperatura u °C	Trajanje u minutama
Jednostavan kolač od lijevanog tijesta	Model za kuglof/kalup	2	☉	160-180	40-50
	3 kalupa	3+1	☉	140-160	60-80
Fini kolač od lijevanog tijesta	Model za kuglof/kalup	2	☐	150-170	60-70
Podloga za tortu od lijevanog tijesta	Model za voćnu tortu	2	☐	150-170	20-30
Fini voćni kolač, od lijevanog tijesta	Model za nabujak/naduvak	2	☐	160-180	50-60
Biskvitna torta	Model za nabujak	2	☐	160-180	30-40
Podloga od prhkog tijesta s rubom	Model za nabujak	1	☐	170-190	25-35
Voćna torta ili torta od sira, podloga od prhkog tijesta*	Model za nabujak	1	☐	170-190	70-90
Švicarski kolač	Plitica za pečenje pizze	1	☐	220-240	35-45
Pikantni kolači* (npr. pita od luka / slanine)	Model za nabujak	1	☐	180-200	50-60
Pizza, tanko dno s malo obloge (zagrijava vanje)	Plitica za pečenje pizze	1	☐	250-270	10-15

* Pustite da se kolači ohlade oko 20 minuta u isključenoj, zatvorenoj pećnici.

Kolači na plitici	Pribor	Visina	Način grijanja	Temperatura u °C	Trajanje u minutama
Prhko ili dizano tijesto sa suhim nadjevom	Plitica	2	☐	170-190	20-30
	Univerzalna tava + posuda za pečenje	3+1	☉	150-170	35-45
Prhko ili dizano tijesto sa sočnim nadjevom, voće	Univerzalna tava	3	☐	160-180	40-50
	Univerzalna tava + posuda za pečenje	3+1	☉	150-170	50-60
Švicarski kolač	Univerzalna tava	2	☐	210-230	40-50
Biskvitna rolada (zagrijavanje)	Plitica	2	☐	190-210	15-20
Pletenica s 500 g brašna	Plitica	2	☐	160-180	30-40
Božićni kolač s 500 g brašna	Plitica	3	☐	160-180	60-70
Božićni kolač s 1 kg brašna	Plitica	3	☐	150-170	90-100
Savijača, slatka	Univerzalna tava	2	☐	180-200	55-65
Burek (pita)	Univerzalna tava	2	☐	180-200	40-50
Pizza	Plitica	2	☐	220-240	15-25
	Univerzalna tava + posuda za pečenje	3+1	☉	180-200	35-45

Sitno pecivo	Pribor	Visina	Način grijanja	Temperatura u °C	Trajanje u minutama
Keksi	Plitica	3	☉	140-160	15-25
	Univerzalna tava + posuda za pečenje	3+1	☉	130-150	25-35
	2 posuda za pečenje + univerzalna tava	5+3+1	☉	130-150	30-40
Štrcano pecivo (zagrijavanje)	Plitica	3	☐	140-150	30-40
	Plitica	3	☉	140-150	30-40
	Univerzalna tava + posuda za pečenje	3+1	☉	140-150	30-45
	2 posuda za pečenje + univerzalna tava	5+3+1	☉	130-140	35-50
Makroni	Plitica	2	☐	110-130	30-40
	Univerzalna tava + posuda za pečenje	3+1	☉	100-120	35-45
	2 posuda za pečenje + univerzalna tava	5+3+1	☉	100-120	40-50
Puslice od snijega	Plitica	3	☉	80-100	130-150
Pecivo od zakuhanog tijesta	Plitica	2	☐	200-220	30-40
Pecivo od lisnatog tijesta	Plitica	3	☉	180-200	20-30
	Univerzalna tava + posuda za pečenje	3+1	☉	180-200	25-35
	2 posuda za pečenje + univerzalna tava	5+3+1	☉	160-180	35-45
Pecivo od dizanog tijesta	Plitica	3	☐	180-200	20-30
	Univerzalna tava + posuda za pečenje	3+1	☉	170-190	25-35

Kruh i pecivo

Kada pečete kruh zagrijavajte pećnicu, ako nije ništa drugo navedeno.

Vodu nikada ne ulijevajte direktno u vruću pećnicu.

Kod pečenja na 2 razine univerzalnu tavu uvijek umetnite iznad posude za pečenje.

Kruh i pecivo	Pribor	Visina	Način grijanja	Temperatura u °C	Trajanje u minutama
Kruh od dizanog tijesta s 1,2 kg brašna	Univerzalna tava	2		270	8
				200	35-45
Kruh s kiselim tijestom s 1,2 kg brašna	Univerzalna tava	2		270	8
				200	40-50
Žemljice (ne zagrijavajte)	Plitica	3		210-230	20-30
Žemljice iz dizanog tijesta, slatke	Plitica	3		170-190	15-20
				Univerzalna tava + posuda za pečenje	3+1

Savjeti za pečenje

Želite peći prema vašem vlastitom receptu.	Uzmite slično pečenje za orijentaciju u tabelama za pečenje.
Ovako ćete provjeriti da li je kolač od lijevanog tijesta ispečen.	Zabodite drveni štapić cca. 10 minuta prije kraja vremena pečenja koje je navedeno u receptu na najvišem mjestu u kolaču. Kada se tijesto više ne lijepi za drvo, tada je kolač pečen.
Kolač se slegnuo.	Sljedeći put koristite manje tekućine ili smanjite temperaturu pećnice za 10 stupnjeva. Poštujte vrijeme miješanja (miksanja) navedeno u receptu.
Kolač je u sredini nabujao a na rubovima je niži.	Ne podmazujte rub kalupa za tortu. Pažljivo odvojite kolač nakon pečenja nožem.
Kolač s gornje strane postaje suviše taman.	Pogurnite ga dublje, odaberite nižu temperaturu i pecite kolač nešto duže.
Kolač je presuh.	Čačkalicom za zube zabodite nekoliko malih rupa u gotovi kolač. Zatim nakapajte voćni sok ili alkoholno piće po njemu. Sljedeći put odaberite 10 stupnjeva višu temperaturu i smanjite vrijeme pečenja.
Kruh ili kolač (npr. kolač od sira) dobro izgleda, ali je iznutra gnjecav (mjestimično prožet vodom).	Sljedeći put koristite nešto manje tekućine i pecite na nižoj temperaturi duže vremena. Kod kolača sa sočnim slojem ispecite najprije dno. Pospite ga bademima ili mrvicama te zatim na njega stavite sloj. Pratite recepte i poštujte vrijeme pečenja.
Pecivo je nejednakomjerno zapečeno.	Odaberite nešto nižu temperaturu, onda će pecivo biti jednakomjernije. Osjetljivo pecivo pecite s gornjim/donjim grijačem na jednoj razini. Papir za pečenje koji strši bi mogao negativno utjecati na cirkulaciju zraka. Papir za pečenje izrežite tako da bude po mjeri plitice.
Voćni kolač je ispod presvijetao.	Sljedeći put stavite kolač jedan nivo dublje.
Voćni sok se prelijeva.	Sljedeći put koristite dublju univerzalnu tavu (ukoliko postoji).
Sitno pecivo od dizanog tijesta se lijepi jedno za drugo.	Oko svakog komada peciva trebao bi biti razmak cca. 2 cm. Na taj se način ostavlja dovoljno prostora da se komadi peciva lijepo dignu i oko porumene.
Pekli ste na više razina. Na višoj plitici se pecivo tamnije nego na nižima.	Kod pečenja na više razina uvijek koristite 3D vrući zrak . Plitice koje ste u istom trenutku umetnuli u pećnicu ne moraju biti gotove u isto vrijeme.
Kod pečenja sočnih kolača se pojavljuje kondenzat.	Kod pečenja može nastati vodena para. Izlazi kroz vrata. Para se može nataložiti na upravljačkoj ploči ili na susjednim kuhinjskim frontama te isteći kao kondenzat. To je fizička pojava.

Meso, perad, riba

Posuđe

Možete koristiti sve posuđe otporno na visoke temperature. Za velika pečenja je primjerena i univerzalna tava.

Najprimjerenije je stakleno posuđe. Pazite da poklopac odgovara ovalnoj posudi za pečenje te se dobro zatvara.

Ukoliko koristite emajliranu posudu za pečenje, dodajte nešto više tekućine.

Kod posuda za pečenje iz nehrđajućeg čelika, zapečenost do rumene boje nije tako jaka a meso može biti nešto slabije pečeno. Produžite vrijeme pečenja.

Informacije u tabelama:

Posuđe bez poklopca = otvoreno

Posuđe s poklopcem = zatvoreno

Posuđe uvijek stavljajte na sredinu rešetke.

Vruće stakleno posuđe odlažite na suhi podmetač. Ako je podloga vlažna ili hladna, staklo se može raspuknuti.

Pečenje

Nemasnom mesu dodajte nešto tekućine. Dno posude bi trebalo biti pokriveno s ca. 1/2 cm tekućine.

Mesu za pirjanje dodajte obilno tekućine. Dno posude bi trebalo biti prekriveno s 1-2cm tekućine.

Količina tekućine ovisi o vrsti mesa i materijalu posuda. Ako pripravljate mesu u emajliranim posudama za pečenje, tada je potrebno nešto više tekućine nego u staklenom posudu.

Posude za pečenje iz nehrđajućeg čelika primjerene su tek u određenim situacijama. Meso se peče sporije i slabije će se zapeći. Pecite na višoj temperaturi i/ili duže vrijeme.

Pečenje na žaru

Kod pečenja na roštilju pećnicu zagrijavajte cca. 3 minute, prije nego što ćete jelo za pečenje na roštilju staviti u pećnicu.

Na roštilju pecite uvijek u zatvorenoj pećnici.

Po mogućnosti stavite jednako velike komadiće za pečenje na roštilju. Na taj će se način jednakomjerno zapeći te ostati sočni.

Komadiće koje pečete na roštilju okrenite nakon $\frac{2}{3}$ vremena pečenja.

Steakove posolite tek neposredno prije pečenja na roštilju.

Komadiće koje pečete na roštilju uvijek stavite izravno na rešetku roštilja. Samo jedan komad koji pečete na roštilju će biti najbolji, ako ga stavite na sredinu rešetke roštilja.

Dodatno umetnite univerzalnu tavu na visinu 1. Sok od mesa od pečenja će se sakupiti u plitici a pećnica će ostati čišća.

Posudu za pečenje ili univerzalnu tavu kod pečenja na roštilju ne umećite na visinu 4 ili 5. Zbog velike vrućine će se iskriviti te može pri vađenju oštetiti pećnicu.

Grijač roštilja se neprekidno isključuje i uključuje. To je normalno. Bez obzira na to koliko se to puta često desi, podešava se na podešeni stupanj roštilja (žara).

Meso

Komadiće ribe okrenite nakon polovice vremena.

Kada je pečenje gotovo, treba ga ostaviti da stoji još 10 minuta u isključenoj, zatvorenoj pećnici. Na taj će se način sok od mesa bolje raspodijeliti.

Nakon pečenja rozbif umotajte u aluminijsku foliju i ostavite ga da odstoji u pećnici 10 minuta.

Kod svinjskog pečenja nasjeckajte kožu ukržiž i stavite pečenje u posudu najprije s kožom okrenutom prema dolje.

Meso	Težina	Pribor i posude	Visina	Način grijanja	Temperatura u °C, stupanj žara	Trajanje u minutama
Govedina						
Pirjano govede pečenje	1,0 kg	zatvoreno	2		200-220	120
	1,5 kg		2		190-210	140
	2,0 kg		2		180-200	160
Goveđi filet, medium	1,0 kg	otvoreno	2		210-230	70
	1,5 kg		2		200-220	80
Rozbif, medium	1,0 kg	otvoreno	1		210-230	50
Steakovi, medium 3 cm debeli		Rešetka	5		3	15
Teleće meso						
Teleće pečenje	1,0 kg	otvoreno	2		190-210	100
	2,0 kg		2		170-190	120
Svinjsko meso						
Pečenje bez kože (np r. hrbat)	1,0 kg	otvoreno	1		200-220	100
	1,5 kg		1		190-210	140
	2,0 kg		1		180-200	160
Pečenje s kožicom (np r. plećka)	1,0 kg	otvoreno	1		200-220	120
	1,5 kg		1		190-210	150
	2,0 kg		1		180-200	180
Dimljena rebra s kostima	1,0 kg	zatvoreno	2		210-230	70
Janjeće meso						
Janjeći but bez kostiju, srednji	1,5 kg	otvoreno	1		150-170	120
Mljeveno meso						
Mljeveno meso	iz 500 g mesa	otvoreno	1		170-190	70
Kobasice						
Kobasice		Rešetka	4		3	15

Perad



Podaci o težini u tabeli odnose se na nenapunjenu perad pripremljenu za pečenje.

Čitavu perad stavite na rešetku s prsima okrenutim prema dolje. Okrenite je nakon $\frac{2}{3}$ navedenog vremena.

Pečenke, poput pureće rolade ili purećih prsa okrenite nakon što prođe polovina navedenog vremena pečenja. Komade peradi okrenite nakon $\frac{2}{3}$ navedenog vremena.

Kod patke ili guske probodite kožu ispod krila. Na taj će način izići mast.

Kokoš će biti posebno hrskavo smeđa ako je pri kraju pečenja premažete maslacem, slanom vodom ili sokom od naranče.

Perad	Težina	Pribor i posuđe	Visina	Način grijanja	Temperatura u °C	Trajanje u minutama
Pile, cijelo	1,2 kg	Rešetka	2		200-220	60-70
Kokoš, cijela	1,6 kg	Rešetka	2		190-210	80-90
Pile, cijelo	po 500 g	Rešetka	2		200-220	40-50
Dijelovi pileta	po 300 g	Rešetka	3		200-220	30-40
Patka, cijela	2,0 kg	Rešetka	2		170-190	90-100
Guska, cijela	3,5-4,0 kg	Rešetka	2		160-170	110-130
Purica, cijela	3,0 kg	Rešetka	2		170-190	80-100
Pureći nadbatak	1,0 kg	Rešetka	2		180-200	90-100





Riba

Komadiće ribe okrenite nakon $\frac{2}{3}$ vremena.

Cijelu ribu ne morate okretati. Cijelu ribu umetnite u pećnicu u položaju u kojem riba inače pliva s leđnom perajom okrenutom

prema gore. Narezani krumpir ili mala vatrostalna posuda u utrobi ribe će je učiniti stabilnijom.

Ako želite peći direktno na roštilju, stavite dodatno pliticu za pečenje na visinu 1. Na taj će se način na plitici sakupiti tekućina a pećnica će ostati čista.

Riba	Težina	Pribor i posuđe	Visina	Način grijanja	Temperatura u °C, stupanj žara	Trajanje u minutama
Riba, cijela	na ca. 300 g	Rešetka	2		3	20-25
	1,0 kg	Rešetka	2		180-200	45-50
	1,5 kg	Rešetka	2		170-190	50-60
Ribljí kotlet, 3 cm deo		Rešetka	3		2	20-25

Savjeti za pečenje i žar

Za željenu težinu / masu pečenja u tabeli nije navedeno ništa.	Odaberite onu vrijednost koja je najbliža težini te produžite vrijeme pečenja.
Želite provjeriti, je li pečenje gotovo.	Koristite termometar za meso (možete ga nabaviti u specijaliziranoj trgovini) ili napravite "probu žlicom". Žlicom pritisnite na pečenje. Ako je pri dodiru čvrsto, znači da je gotovo. Ukoliko je mekano, to znači da mu je potrebno još nekoliko vremena.
Pečenje je suviše tamno a korica je na mjestima izgorena.	Provjerite visinu na kojoj pečete i temperaturu.
Pečenje dobro izgleda ali je umak zagorio.	Slijedeći puta odaberite manju posudu za pečenje ili dodavajte više tekućine.
Pečenje dobro izgleda ali je umak suviše svijetao i vodenast.	Slijedeći puta odaberite veću posudu za pečenje ili dodavajte manje tekućine.
Kod zalijevanja pečenja nastaje vodena para.	To je fizikalna pojava koja je normalna. Veliki dio vodene pare izlazi otvor za izlaz para. Para se može nataložiti na hladnijoj fronti s sklopkama ili na susjednim kuhinjskim frontama te isteći kao kondenzat.

Nabujci, zapečena jela, tostovi

Ako želite peći direktno na roštilju, stavite dodatno univerzalnu tavu na visinu 1. Pećnica ostaje čišća.

Posuđe uvijek stavljajte na rešetku.

Pečenje nabujaka ovisi o veličini posuđa i visini nabujka. Podaci u tablici su samo okvirne vrijednosti.

Jelo	Pribor i posuđe	Visina	Način grijanja	Temperatura u °C	Trajanje u minutama
Nabujak					
Nabujak, slatki	Model za nabujke	2		180-200	40-50
Nabujak od tjestenine	Model za nabujke	2		210-230	30-40
Gratinirano (zapečeno) jelo					
Gratinirani (zapečeni) krumpir iz sirovih sastojaka, visina maks. 4 cm	1 model za nabujke	2		160-180	60-80
	2 modela za nabujke	1+3		150-170	65-85
Tost					
Zapeći toast, 4 komada	Rešetka	4		160-170	10-15
Zapeći toast, 12 komada	Rešetka	4		160-170	15-20

Gotovi proizvodi

Molimo, poštujujte navode proizvođača na ambalaži.

Kada pribor oblažete papirom za pečenje, pazite da je papir za pečenje primjeren za ove temperature. Veličinu papira prilagodite jelu.

Rezultat pečenja znatno ovisi o namirnicama. Zapečenost do rumene boje i nejednakomjernosti se mogu pojaviti već kod sirovih namirnica.

Jelo	Pribor	Visina	Način grijanja	Temperatura u °C, stupanj žara	Trajanje u minutama
Pizza, dubokosmrznuta					
Pizza s tankom podlogom	Univerzalna tava	2		190-210	15-20
	Univerzalna tava + rešetka	3+1		180-200	20-30
Pizza s debelom podlogom	Univerzalna tava	2		170-190	20-30
	Univerzalna tava + rešetka	3+1		170-190	25-35
Pizza-baguette	Univerzalna tava	3		170-190	20-30
Minipizza	Univerzalna tava	3		180-200	10-20
Pizza, ohlađena, zagrijavanje	Univerzalna tava	1		180-200	10-15
Proizvodi od krumpira, dubokosmrznuti					
Prženi krumpirići (pommes frites)	Univerzalna tava	3		190-210	20-30
	Univerzalna tava + posuda za pečenje	3+1		180-200	30-40
Kroketi	Univerzalna tava	3		190-210	20-25
Pečeni ribani krumpir, jastučići od krumpira	Univerzalna tava	3		190-210	15-25
Pecivo, dubokosmrznuto					
Žemljice, baguette	Univerzalna tava	3		190-210	10-20
Perece (tijesto)	Univerzalna tava	3		200-220	10-20
Pecivo, polupečeno					
Žemljice za zapeći ili baguette za zapeći	Univerzalna tava	3		190-210	10-20
	Univerzalna tava + rešetka	3+1		160-180	20-25
Popećci, dubokosmrznuti					
Ribljji štapići	Univerzalna tava	2		200-220	10-15
Pileći štapići,- nugetsi	Univerzalna tava	3		190-210	10-20
Savijača, dubokosmrznuta					
Savijača	Univerzalna tava	3		190-210	30-40



Posebna jela

Kod nižih temperatura uspjet će vam s 3D-vrućim zrakom  kremasti jogurt kao i prhko dizano tijesto.

Iz pećnice izvadite najprije pribor, rešetke ili teleskopske izvlačne elemente.

Priprema jogurta

1. Zakuhajte 1 litru mlijeka (3,5 % mliječne masti), te ga ostavite da se ohladi na temperaturi od 40 °C.
2. Umiješajte 150 g jogurta (temperatura hladnjaka).

Jelo	Posuđe	Način grijanja	Temperatura	Trajanje
Jogurt	Šalice ili twist off čaše	stavite na dno pećnice 	zagrijte na 50 °C 50 °C	5 min. 8 sati
Dizanje tijesta	Vatrostalno posuđe	stavite na dno pećnice 	zagrijte na 50 °C Isključite uređaj i stavite dizano tijesto u pećnicu	5 -10 min. 20 -30 min.

Otapanje

Prehrambene namirnice izvadite iz ambalaže i u prikladnoj ih posudi stavite na roštilj.

Molimo, pridržavajte se podataka proizvođača na ambalaži.

Vremena otapanja ravnaju se prema vrsti i količini prehrambenih namirnica.

Perad stavite na tanjur s prsima okrenutim prema dolje.

Zamrznuta hrana

npr. torte od vrhnja, torte s kremom od maslaca, torte s čokoladnom ili šećernom glazurom, voće, piletina, kobasica i meso, kruh, pecivo, kolači i drugo pecivo

Pribor	Visina	Način grijanja	Informacija o temperaturi u °C
Rešetka	2		Birač temperature ostaje isključen

Sušenje voća

S 3D-vrućim zrakom  možete izvrsno sušiti voće.





Koristite samo besprijeckorno voće i povrće te ga prije toga temeljito operite.

Ostavite da se dobro ocijedi te ga osušite.

Univerzalnu tavu i rešetku obložite papirom za pečenje ili pergamentnim papirom.

Jako sočno voće i povrće okrećite nekoliko puta.

Osušeno voće odmah nakon sušenja odvojite od papira.

Voće i bilje	Pribor	Visina	Način grijanja	Temperatura	Trajanje
600 g koluta od jabuka	Univerzalna tava + rešetka	3+1		80 °C	cca. 5 sati
800 g kriški krušaka	Univerzalna tava + rešetka	3+1		80 °C	cca. 8 sati
1,5 kg šljiva ili plavica	Univerzalna tava + rešetka	3+1		80 °C	cca. 8-10 sati
200 g kuhinjskog bilja, očišćenog	Univerzalna tava + rešetka	3+1		80 °C	cca. 1½ sati

Ukuhavanje

Za ukuhavanje čaše i gumeni prstenovi moraju biti čisti i u redu. Po mogućnosti koristite jednako velike čaše. Podaci u tablicama odnose se na okrugle čaše od jedne litre.

Opres!

Ne upotrebljavajte veće ili više čaše. Poklopci bi se mogli raspuknuti.

Koristite samo besprijeckorno voće i povrće. Temeljito ga operite.

Navedeno vrijeme u tablicama je samo okvirna vrijednost. Na vrijeme mogu utjecati temperatura prostora, broj čaša, količina i toplina sadržaja u čaši. Prije preklapanja ili isključivanja provjerite da li se u čašama stvarno pjenu.

Priprema

1. Napunite čaše, ali ne do kraja.
2. Obrišite rubove čaša, moraju biti čisti.
3. Stavite na svaku čašu vlažni gumeni prsten i poklopac.

4. Zatvorite čaše kopčama.

Ne stavlajte više od šest čaša u pećnicu.

Podešavanje

1. Umetnite univerzalnu tavu na visinu 2. Čaše stavite tako da se ne dodiruju.
2. Ulijte ½ litre vruće vode (cca. 80 °C) u univerzalnu tavu.
3. Zatvorite vrata pećnice.
4. Podesite donji grijač .
5. Postavite temperaturu na 170 do 180 °C.

Ukuhavanje

Voće

Nakon cca. 40 do 50 minuta pojavljuju se mjehurići u kratkim razmacima. Isključite pećnicu.

Nakon 25 do 35 minuta dogrijavanja izvadite čaše iz pećnice. Kod dužeg hlađenja mogle bi se stvoriti klice i pogodovati kiselosti ukuhanog voća.

Voće u jednolitarskim čašama	od pjenjenja	Dogrijavanje
Jabuke, ribiz, jagode	isključivanje	cca. 25 minuta
Trešnje, marelice, breskve, ogrozdi	isključivanje	cca. 30 minuta
Voćna kaša od jabuke, kruške, šljive	isključivanje	cca. 35 minuta

Povrće

Čim se u čašama pojave mjehurići, postavite temperaturu natrag na 120 do 140 °C. Ovisno o vrsti voća cca. 35 do

70 minuta. Isključite pećnicu nakon tog vremena i iskoristite akumuliranu toplinu.

Povrće s hladnim sokom u jednolitarskim čašama	od pjenjenja	Dogrijavanje
Krastavci	-	cca. 35 minuta
Cikla	cca. 35 minuta	cca. 30 minuta
Kelj pupčar	cca. 45 minuta	cca. 30 minuta
Grah, kolerabica, crveni kupus	cca. 60 minuta	cca. 30 minuta
Grašak	cca. 70 minuta	cca. 30 minuta

Izvadite čaše

Izvadite čaše nakon ukuhavanja iz pećnice.

Oprez!

Ne odlažite vruće čaše na hladnu ili vlažnu podlogu. Mogle bi se raspuknuti.

Akrilamid u namirnicama

Akrilamid nastaje prije svega kod žitarica i proizvoda od krumpira pripremljenih i zagrijanih na visokim temperaturama, poput primjerice čipsa od krumpira, prženih krumpirića

(pommes frites), toasta, žemlji, kruha ili finih kolačića i peciva (keksi, medenjaci, spekulaskeksi).

Savjeti za pripravu jela s malim udjelom akrilamida

Općenito

- Vrijeme kuhanja neka bude što je moguće kraće.
- Jela zapecite tako da budu zlatno-žute, ne suviše tamne boje.
- Velika, debela jela koja se peku sadrže manje akrilamida.

Pečenje

S gornjim / donjim grijačem maks. 200 °C.
S 3D vrućim zrakom ili vrućim zrakom maks. 180 °C.

Keksi

S gornjim / donjim grijačem maks. 190 °C.
S 3D vrućim zrakom ili vrućim zrakom maks. 170 °C.
Jaje ili žumanjak smanjuju stvaranje akrilamida.

Priprava prženih krumpirića (pommes frites) u pećnici

Krumpiriće raspodijelite jednakomjerno i u jednom sloju na pliticu. Pecite najmanje 400 g po plitici, kako se krumpirići ne bi sasušili

Probna jela

Ova tabela je izrađena za institute koje vrše kontrolu s ciljem da olakša provjeru i ispitivanje različitih uređaja.

Prema EN 50304/EN 60350 (2009) odn. IEC 60350.

Pečenje

Pečenje na 2 razine:

Univerzalnu tavu uvijek umećite iznad posude za pečenje.

Pečenje na 3 razine:

Univerzalnu tavu umetnite u sredinu.

Štrcano pecivo:

Istovremeno umetnite plitice ne moraju biti gotove u isto vrijeme.

Pokriveni kolač od jabuka na visini 1:

Tamne modele za torte postavljajte odvojeno jednog od drugoga.

Pokriveni kolač od jabuka na visini 2:

Tamne modele za torte postavljajte odvojeno jednog iznad drugoga, vidi sliku.

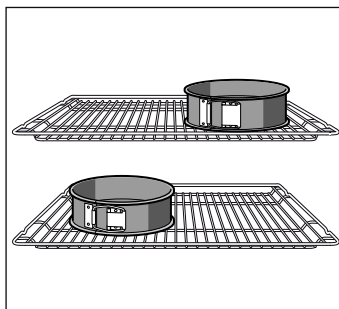

Kolači u modelima iz bijelog lima:

Pecite s gornjim / donjim grijačem ☐ na visini 1. Umjesto rešetke koristite univerzalnu tavu te na to stavite model za tortu.

Napomena: Za pečenje prvo koristite nižu od navedenih temperatura.

Jelo	Pribor i posuđe	Visina	Način grijanja	Temperatura u °C	Trajanje u minutama
Štrcano pecivo, zagrijavanje*	Plitica	3	☐	140-150	30-40
	Plitica	3	☒	140-150	30-40
	Posuda za pečenje + univerzalna tava	1+3	☒	140-150	30-45
	2 posuda za pečenje + univerzalna tava	1+3+5	☒	130-140	40-55
Small Cakes (mali kolači), zagrijavanje	Plitica	3	☐	150-170	20-35
	Plitica	3	☒	150-170	20-35
	Posuda za pečenje + univerzalna tava	1+3	☒	140-160	30-45
	2 posuda za pečenje + univerzalna tava	1+3+5	☒	130-150	35-55
Vodeni biskvit, zagrijavanje*	Model za tortu na rešetci	2	☐	160-170	30-40
	Model za tortu na rešetci	2	☒	160-170	25-40
Pokriveni kolač od jabuka	Rešetka + 2 modela za tortu Ø 20 cm	1	☐	170-190	80-100
	2 rešetke* + 2 modela za torte Ø 20 cm**	1+3	☒	170-190	70-100

* Za zagrijavanje ne koristite brzo zagrijavanje.

Pečenje na žaru

Kada namirnice stavite izravno na rešetku, istovremeno dodatno gurnite i univerzalnu tavu na visinu 1. Na taj će se način sakupiti tekućina a pećnica će ostati čišća.

Jelo	Pribor i posuđe	Visina	Način grijanja	Stupanj pečenja na žaru	Trajanje u minutama
Zapržiti tost Zagrijavanje 10 minuta	Rešetka	5	☐	3	1/2-2
Pljeskavica od govedine, 12 komada* ne zagrijavaju	Rešetka + univerzalna tava	4+1	☐	3	25-30

*Preokrenite nakon 2/3 vremena.

Съдържание

Важни указания за безопасност	33	Спестяване на енергия от газовия готварски плот.....	52
Причини за повреди	36	Изхвърляне на определените места на отпадъчни продукти...	52
Повреди на готварската фурна.....	36	Изпробвано е в нашето готварско студио	52
Щети в долния шкаф	36	Сладкиши и сладки.....	52
Монтаж, свързване на газта и електрическото захранване. 36		Съвети за печене	54
Присъединяване на газопровода	36	Риба, птици, месо.....	55
Неизправности в газовата инсталация / миризма на газ.....	36	Съвети за печене на фурна и печене на грил.....	56
Преместване на уреда, държейки го за газопровода или		Суфлета, огретени, препечени филии.....	57
дръжката на вратата	37	Готови продукти.....	57
Електрическо присъединяване	37	Специални ястия	58
Поставяне на печката водоравно.....	37	Размразяване.....	58
Закрепване за стена.....	37	Изсушаване.....	58
Инсталиране на уреда	37	Консервиране	58
Предписания за съблюдаване при транспортирането.....	37	Акриламид в хранителните продукти	59
Вашият нов уред	38	Тестови ястия	60
Обща информация.....	38	Печене.....	60
Зона за готвене	38	Печене.....	60
Обслужващ панел.....	39		
Камерата	39		
Вашият допълнителни принадлежности	40		
Вкарване на допълнителни принадлежности.....	40		
Допълнителни принадлежности	40		
Асортимент на центъра за обслужване на клиенти	41		
Преди да използвате за първи път	42		
Програмиране на часа	42		
Подгряване на фурната.....	42		
Почистване на принадлежностите	42		
Подготвяне на полето за готвене	42		
Предварително почистване на чашата на горелката и на нейния			
капак.....	42		
Запалете горелката.....	42		
Таблица - готвене	43		
Подходящи готварски съдове	43		
Указания при употребата.....	43		
Програмиране на фурната	44		
Вид на нагряване и температура.....	44		
Бързо загряване	44		
Програмиране на времевите функции	45		
Таймер.....	45		
Време на готвене	45		
Време на изключване	46		
Час.....	46		
Защита от деца	46		
Промяна на основните настройки	47		
Поддържане и почистване	47		
Препарат за миене	47		
Преди почистването	49		
Откачване и закачване на поставките.....	49		
Откачване и закачване на вратата на фурната.....	49		
Демонтаж и монтаж на стъклата на вратата	50		
Какво да правя при повреда?	51		
Таблица с повредите.....	51		
Смяна на лампата на тавана на фурната.....	51		
Съклен капак.....	51		
Център за обслужване на клиенти	51		
Е - номер и FD - номер	51		
Съвети за спестяване на енергия и за опазване на околната			
среда	52		
Пестене на енергия във фурната.....	52		

По-нататъшна информация за продуктите, принадлежностите, резервните части и обслужването ще намерите на адрес: www.bosch-home.com и интернет магазина: www.bosch-eshop.com

Важни указания за безопасност

Внимателно прочетете това ръководство. Само тогава можете да използвате уреда си безопасно и правилно. Ръководството за употреба и монтаж да се съхранява за по-късна употреба или за следващия собственик.

Тези указания са валидни само когато обозначението на съответната страна е налично върху уреда. Когато обозначението на страната го няма върху уреда, трябва да се използва ръководството за инсталация, което съдържа необходимите данни за пренастройване на уреда към регулациите за включване на уреда в съответната страна.

Категория на уреда: Първа категория

Проверете уреда след разопаковането. При транспортна щета не свързвайте към мрежата.

Само оправомощен специалист може да свърже уреда и да извърши превключване към друг вид газ. Инсталацията на уреда (електрическо и газово свързване) трябва да се извърши съгласно ръководството за употреба и монтаж. Грешки при присъединяване на захранването и при настройките могат да доведат до тежки злополуки и повреди по уреда. Производителят на уреда не поема никаква отговорност за такива щети. Гаранцията за уреда отпада.

Внимание: Този уред е предвиден само за готвене. Той не трябва да бъде използван за други цели, напр. отопление на помещението.

Този уред е предназначен за използване на височина до максимум 2000 метра над морското равнище.

Внимание: Използването на газовия уред за готвене води до образуването на топлина, влага и продукти на горенето в помещението. Когато уредът работи, в помещението трябва да се осигури добра вентилация: Естествените отвори за вентилация трябва да бъдат отворени или да се предвиди изкуствена вентилация (аспиратор).

При интензивно или продължително използване на уреда може да наложи допълнително проветряване, напр. отварянето на прозорец или поставянето на аспиратора на по-висока мощност.

Този уред не е замислен за работа с външен таймер или дистанционно управление.

Не използвайте неподходящи защитни оборудвания или решетки за защита от деца. Те могат да доведат до злополуки.

Този уред може да се използва от деца над 8 години и лица с намалени физически, сетивни или ментални способности или без достатъчно опит или познания, ако се контролират или инструктират по отношение на безопасната употреба на уреда от лице, отговорно за тяхната сигурност и ако са наясно с опасностите, които могат да се получат от тази употреба.

Деца не бива да си играят с уреда. Почистването и потребителската поддръжка не бива да се извършват от деца, освен ако не са над 15 години и не се контролират.

Деца под 8 години да се пазят далеч от уреда и кабела и съединителния кабел.

Винаги поставяйте допълнителните принадлежности правилно в камерата. *Вж. описанието на допълнителните принадлежности* в ръководството за експлоатация.

Опасност от пожар!

- При отваряне на вратата на уреда възниква въздушно течение. Хартията за печене може да докосне нагревателните елементи и да се възпламени. Никога не поставяйте хартията за печене при предварително загряване незакрепена върху допълнителните принадлежности. Винаги затискайте хартията за печене с кухненски съд или форма за печене. Покривайте само нужната повърхност с хартия за печене. Хартията за печене не трябва да се подава над допълнителните принадлежности.
- Съхраняваните в камерата запалими предмети могат да се запалят. Никога не съхранявайте запалими предмети в камерата. Никога не отваряйте вратата на уреда, когато той изпуска дим. Изключете уреда и изтеглете щепсела или изключете предпазителя в кутията с предпазители. Затворете подаването на газ.
- Горещите олио и мазнина се възпламеняват бързо. Не оставяйте никога горещите олио и мазнина без контрол. Никога не гасете пожар с вода.

Изключете котлона. Внимателно задушете пламъците с капак, гасящо покритие или подобен предмет.

- Котлоните се нагриват много. Никога не поставяйте запалими предмети върху готварския плот. Не съхранявайте предмети върху готварския плот.
- Уредът става много горещ, запалимите материали могат лесно да се подпалят. Не съхранявайте или използвайте запалими предмети (напр. спрейове, почистващи препарати) под или в близост до фурната. Не съхранявайте запалими предмети в или върху фурната.
- Газовите котлони без поставен съд за готвене при работа развиват голяма топлина. Уредът и поставеният над него аспиратор могат да се повредят или да се запалят. Във филтъра на аспиратора могат да се запалят остатъци от мазнина. Използвайте газовите котлони само с поставен отгоре съд за готвене.
- Задната страна на уреда става много гореща. Това може да предизвика повреда на захранващите проводници и тръби. Електрическите проводници и газопроводите не трябва да влизат в контакт със задната страна на уреда.
- Никога не слагайте запалими предмети на готварския плот и не съхранявайте във фурната. Никога не отваряйте вратата на уреда, когато той изпуска дим. Изключете уреда. Изключете щепсела от контакта респ. изключете предпазителя от таблото. Спрете подаването на газ.
- Повърхностите на долния шкаф на фурната могат силно да се нагорещат. Съхранявайте в тях само принадлежности за фурната. В долния шкаф на печката не бива да бъдат поставяни никакви възпламеняващи се или запалими предмети.

Опасност от изгаряне!

- Уредът се нагрива много. Никога не докосвайте горещите вътрешни повърхности на камерата или нагревателните елементи. Винаги оставяйте уреда да се охлади. Дръжте децата далеч от уреда.
- Допълнителните принадлежности или кухненските съдове стават много горещи. Горещите допълнителни принадлежности или кухненски съдове изваждайте винаги с топлозащитни ръкавици от камерата.
- Алкохолните пари могат да се запалят в горещата камера. Никога не приготвяйте ястия с големи количества

високоалкохолни напитки. Използвайте само малки количества високоалкохолни напитки. Внимателно отваряйте вратата на уреда.

- Котлоните и тяхното обкръжение, по-специално евентуални наличните рамки на котлони, стават много горещи. Никога не докосвайте горещите повърхности. Дръжте децата надалеч.
- По време на работа повърхностите на уреда се нагорещават. Не докосвайте горещите повърхности. Дръжте децата далеч от уреда.
- Празният съд за готвене се нагрива изключително силно върху работещи газови котлони. Никога не загривайте празен съд за готвене.
- Уредът се нагрива по време на работа. Преди почистване оставяйте уреда да се охлади.
- **Внимание:** Достъпни части могат да бъдат горещи при използването на грила. Не позволявайте достъп на малки деца до уреда.
- Ако бутилката с течен газ не е в отвесно положение, течният пропан/бутан може да попадне в уреда. При това по горелката могат да се появят силни пламъци. Компонентите могат да се повредят и с времето да се загуби плътността, така че да започне да излиза газ неконтролирано. Това може да доведе до изгаряния. Бутилките с течен газ да се използват винаги в отвесна позиция.

Опасност от попарване!

- Достъпните части се нагриват по време на работа. Никога не докосвайте горещите части. Дръжте децата далеч от уреда.
- При отваряне на вратата на уреда може да излезе гореща пара. Внимателно отваряйте вратата на уреда. Дръжте децата далеч от уреда.
- При наличие на вода в горещата камера може да се получи гореща водна пара. Никога не изсипвайте вода в горещата камера.

Опасност от нараняване!

- Надрасканото стъкло на вратата на уреда може да се пръсне. Не използвайте стъргало за стъкло, остри или драскащи почистващи препарати.
- Неправилните ремонти са опасни. Само обучен от нас техник от центъра за обслужване на клиенти може да

извършва ремонти и да сменя повредени електрически кабели и газопроводи. Ако уредът е дефектен, изтеглете щепсела или изключете предпазителя в кутията с предпазители, затворете подаването на газ. Обадете се на центъра за обслужване на клиенти.

- Дефектите и повредите по уреда са опасни. Никога не включвайте дефектен уред. Изтеглете щепсела или изключете предпазителя в кутията с предпазители. Затворете подаването на газ. Обадете се на центъра за обслужване на клиенти.
- Неподходящите размери на тенджери, повредените или погрешно позиционирани тенджери могат да причинят тежки наранявания. Спазвайте указанията към съда за готвене.
- Ако уредът е поставен свободно върху поставка, той може да се изплъзне от нея. Уредът трябва да се закрепва здраво към поставката.

- Силни температурни колебания могат да доведат до повреда на стъкления панел. При използване на готварския плот избягвайте въздушни течения и разливането на студени течности.

- **Предупреждение:** Ако стъклената керамична повърхност на готварския плот е счупена:

Веднага изключете газовата горелка и електрическите котлони и изключете напрежението на уреда.

Не докосвайте повърхността на готварския плот.

Не използвайте уреда.

Опасност от преобръщане!

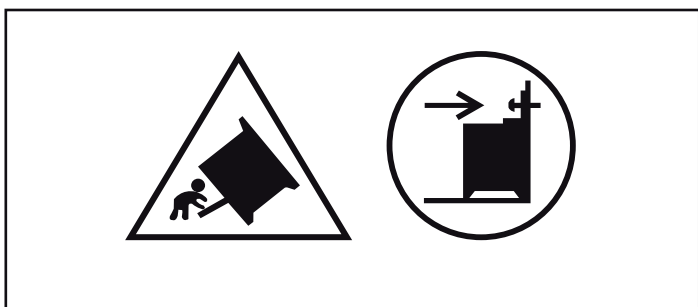

Предупреждение: За да предотвратите преобръщане на уреда, трябва да е монтирана защита от преобръщане. Моля, прочетете указанията за монтаж.

Опасност от токов удар!

- Некомпетентните ремонти са опасни. Само обучен от нас техник от центъра за обслужване на клиенти може да извършва ремонти. Ако уредът е

дефектен, изтеглете щепсела от контакта или изключете предпазителя в кутията с предпазители. Обадете се на центъра за обслужване на клиенти.

- При топли части на уреда изолацията на кабела на електроуредите може да се стопи. Никога не оставяйте свързващия кабел на електроуредите да влиза в контакт с горещи части на уреда.
- Проникващата влажност може да предизвика токов удар. Не използвайте почистващ препарат под налягане или пароструйка.
- При смяна на лампата в камерата контактите на фасунгата на лампата са заредени с електричество. Преди смяната изтегляйте щепсела от контакта или изключвайте предпазителя в кутията с предпазители.
- Дефектният уред може да предизвика токов удар. Никога не включвайте дефектен уред. Изтегляйте щепсела от контакта или изключвайте предпазителя от кутията с предпазители. Обадете се на центъра за обслужване на клиенти.
- Пукнатини и издатини в стъклото крият риск от токов удар. Изключете предпазителя в таблото. Уведомете специализиран технически сервиз.

Опасност от пожар!

- Остатъците от храна, мазнината и сока от печенето могат да се възпламенят по време на самостоятелното почистване. Преди всяко самостоятелно почистване отстранявайте грубите замърсявания от камерата и допълнителните принадлежности.
- Уредът по време на самостоятелното почистване става много горещ отвън. Никога не закачайте горими предмети, като на пр. кърпи за съдове, за дръжката на вратата. Пазете свободна предната страна на уреда. Дръжте децата надалеч.

Опасност от изгаряне!

- Камерата по време на самостоятелното почистване става много гореща. Никога не отваряйте вратата на уреда или не избутвайте с ръка затварящата кука. Оставете уреда да се охлади. Дръжте децата надалеч.
-  Уредът по време на самостоятелното почистване става много горещ отвън. Никога не докосвайте вратата на уреда. Оставете уреда да се охлади. Дръжте децата надалеч.

Причини за повреди

Готварски плот

Внимание!

- Използвайте само тенджери и тигани с равни дъна.
- Поставете тенджерите и тиганите точно по средата на котлона. Така топлината от пламъка на котлона ще се предаде оптимално на тенджерата или на тигана. Дръжките и ръкохватките не се повреждат и се осигурява по-висока икономия на енергия.
- Използвайте готварските зони само с поставени върху тях съдове. Не загрявайте празни тенджери или тигани. Уврежда се дъното на съда.
- Никога не оставяйте горещи тенджери или тигани върху зоната на индикацията или върху рамката.
- Погрижете се газовите горелки на готварската зона винаги да бъдат чисти и сухи. Чашката и капакът на горелката трябва да бъдат точно на мястото си.
- Сол, захар или пясък могат да надраскат стъклокерамиката. Не използвайте готварското поле като работен плот или за оставяне на различни предмети.
- Когато твърди или остри предмети паднат върху полето за готвене, то може да бъде увредено. Не поставяйте такива предмети върху или в близост до полето за готвене.
- Захар и ястия с високо захарно съдържание увреждат полето за готвене. Отстранявайте веднага прекипялите количества с цикла за стъкло. Внимание! Циклата за стъкло има много остро острие.

Повреди на готварската фурна

Внимание!

- Допълнителни принадлежности, фолио, хартия за печене или кухненски съдове върху дъното на камерата: Не поставяйте допълнителни принадлежности върху дъното на камерата. Не поставяйте върху дъното на камерата фолио, независимо от какъв вид, нито пък хартия за печене. Не поставяйте кухненски съдове на пода на камерата, ако температурата е настроена над 50 °C. Образува се повишаване на

температурата. Времената за печене и пържене повече не съответстват и емайлът се уврежда.

- Вода в горещата камера: Никога не изсипвайте вода в горещата камера. Образува се водна пара. Чрез смяната на температурата могат да възникнат щети по емайла.
- Влажни храни: Не съхранявайте влажни храни за дълго време в затворената камера. Емайлът се поврежда.
- Плодов сок: Не покривайте прекалено обилно тавата за печене при много сочен плодов сладкиш. Отцеждащият се от тавата за печене плодов сок оставя петна, които не могат да се отстранят. Ако е възможно, използвайте по-дълбокия универсален тиган.
- Охлаждане с отворена врата на уреда: Оставете камерата да се охлажда само затворена. Дори когато вратата на уреда е отворена съвсем малко, околните мебелни повърхности могат да бъдат повредени с течение на времето.
- Силно замърсено уплътнение на вратата: Ако уплътнението на вратата е силно замърсено, вратата на уреда при работа не се затваря добре. Съседните мебелни повърхности могат да се повредят. Винаги пазете чисто уплътнението на вратата.
- Врата на уреда като място за сядане или като поставка: Не се облягайте, сядайте или увесвайте на вратата на уреда. Не оставяйте кухненски съдове или допълнителни принадлежности на вратата на уреда.
- Вкарайте допълнителните принадлежности: Според типа на уреда допълнителните принадлежности могат да надраскат стъклото на вратата при затварянето на вратата на уреда. Винаги вкарвайте докрай в камерата допълнителните принадлежности.
- Транспортиране на уреда: Уредът да не се носи или държи за дръжката на вратата. Вратата на дръжката не издържа теглото на уреда и може да се счупи.

Щети в долния шкаф

Внимание!

Не поставяйте горещи предмети в долния шкаф. Той може се повреди.

Монтаж, свързване на газта и електрическото захранване

Присъединяване на газопровода

Инсталацията е позволено да бъде извършена само от сертифициран специалист респ. от упълномощен техник на центъра за обслужване на клиенти в съответствие с указанията от „Присъединяване към захранването на газ и пренастройка за работа на друг вид газ“.

За упълномощения квалифициран специалист, респ. центъра за обслужване на клиенти

Внимание!

- Данните с настройките на уреда се намират върху типовата табелка на гърба на уреда. Видът на газта, за която фабрично е настроен уреда, е означен със звезда (*).
- Преди свързване на уреда проверете дали съвпадат условията на място (вид и налягане на газта) и настройките на уреда. В случай, че настройките на уреда трябва да бъдат променени, следвайте указанията от раздел „Присъединяване към захранването на газ и пренастройка за работа на друг вид газ“.
- Този уред не е свързан към инсталация за извеждане на отработени газове. Той трябва да бъде свързан и пуснат в експлоатация в съответствие с изискванията за инсталация. Не присъединявайте уреда към за извеждане на отработени

газове. Всички предписания за вентилация трябва да бъдат спазвани.

- Присъединяването на газта трябва да се направи чрез твърд, неподвижен конектор (газопровод) или чрез маркуч със защита.
- При използването на маркуч със защита непременно внимавайте той да не бъде прищипан или сплескан. Маркучът не бива да влиза в контакт с горещи повърхности.
- Присъединителната връзка трябва да разполага с лесно достъпно спирателно приспособление.

Неизправности в газовата инсталация / миризма на газ

Ако усетите миризма на газ или забележите повреди в газовата инсталация, Вие трябва

- незабавно да спрете подаването на газ респ. да затворите вентила на газовата бутилка
- незабавно да загасите открити пламъци и цигари
- да изключите електрическите уреди, дори и лампите
- да отворите прозорците и добре да проветрите помещението
- да се обадите на центъра за обслужване на клиенти или на газоснабдяващото дружество.

Преместване на уреда, държейки го за газопровода или дръжката на вратата

Не местете уреда, държейки го за тръбите за газ; тръбата за газ може да бъде повредена. Опасност от изтичане на газ! Не местете уреда, държейки го за дръжката на вратата. Пантите и дръжката на вратата могат да бъдат повредени.

Електрическо присъединяване

Внимание!

- Възложете монтажа на уреда на центъра за обслужване на клиенти. За свързването на уреда е необходим предпазител 16 А. Уредът е конструиран за работа със захранване 220-240 V.
- Ако напрежението на електрическия ток падне под 180 V, електрическата система за запалване не функционира.
- Ако уредът се присъедини неправилно, при възникване на повреда гаранцията отпада.
- Ако мрежовият кабел се повреди, той трябва да се смени от производителя, от неговата клиентска служба или от друго квалифицирано лице.

За центъра за обслужване на клиенти

Внимание!

- Уредът трябва да бъде присъединен в съответствие с данните от идентификационната табелка.
- Включвайте уреда само към точка на електрическо присъединяване, съответстваща на изискванията. Контактът трябва да е лесно достъпен, за да може уредът при необходимост да се изключи от електрическата мрежа.
- Трябва да се осигури наличието на многополюсен прекъсвач.
- Никога не използвайте удължителни кабели или разклонители.
- От съображения за безопасност свързването на този уред е разрешено само към заземена присъединителна верига. Ако точката на свързване на защитния проводник не съответства на предписанията, не е осигурена защита от опасностите от електрическия ток.
- За свързване на уреда трябва да бъде използван кабел от типа H 05 W-F или аналогичен.

Поставяне на печката водоравно

Поставете печката директно на пода.

1. Изтеглете долното чекмедже и повдигнете нагоре. Отвърте на поставката отпред и отзад има регулируеми крачета.
2. При нужда завъртайте регулируемите крачета с гаечен ключ на високо или на ниско, докато печката не застане водоравно (фиг. А).
3. Вкарайте обратно долното чекмедже (фиг. В).

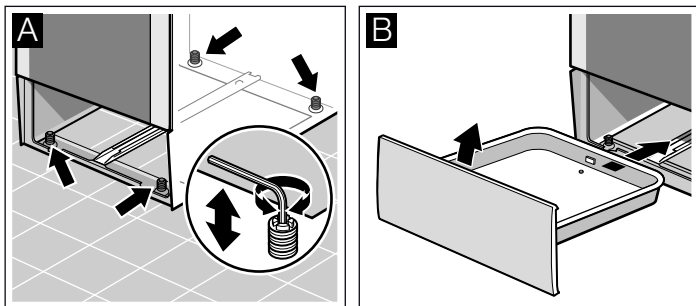

Закрепване за стена

За да не може да се преобърне печката, вие трябва да я закрепите с приложения винкел за стената. Моля, съблюдавайте указанията за монтажа при закрепване за стена.

Инсталиране на уреда

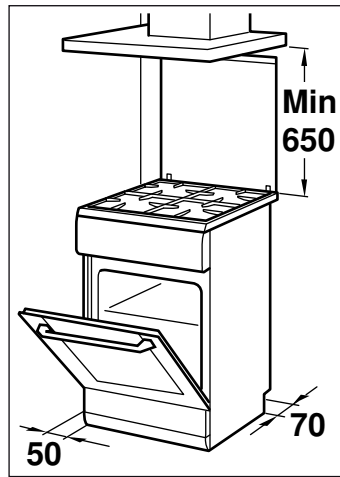

- Уредът трябва да бъде поставен в съответствие с дадените размери и непосредствено върху кухненския под. Уредът не бива да се поставя върху някакъв друг предмет.
- Разстоянието между горния край на готварската печка и долния край на аспиратора трябва да съответства на предписанията на производителя на аспиратора.
- Не местете уреда повече след неговото инсталиране. Разстоянието между мощния газов котлон, или котлона за съдове с полусферично дъно (уок) и повърхностите на съседните мебели трябва да е най-малко 50 мм.

Предписания за съблюдаване при транспортирането

Закрепете всички подвижни детайли в и върху уреда с изолирбанд, който не оставя следи след отстраняването му. Поставете всички принадлежности (напр. тава за печене) в съответните отделения с покрити с дебел картон ръбове, за да предотвратите повреди по уреда. Поставете картон или подобен материал между предната и задната страна, за да предотвратите контакт на вътрешната страна на стъклената врата. Застопорете вратата и ако го има, горния капак, с изолирбанд към страните на уреда.

Пазете оригиналната опаковка на уреда. Транспортирайте уреда в оригиналната опаковка. Съблюдавайте стрелките за ориентация при транспортиране на оригиналната опаковка.

В случай, че оригиналната опаковка не е запазена

Опаковайте уреда в предпазна външна опаковка, за да му осигурите достатъчна защита от щети при транспорта.

Транспортирайте уреда в изправено положение. Не застопорявайте уреда за дръжката на вратата или за конекторите отзад, понеже те могат да бъдат повредени. Не поставяйте тежки предмети върху уреда.

Вашият нов уред

В тази глава ще получите информация относно уреда, режимите на работа и допълнителните принадлежности.

Обща информация

Изпълнението зависи от вида на съответния уред.

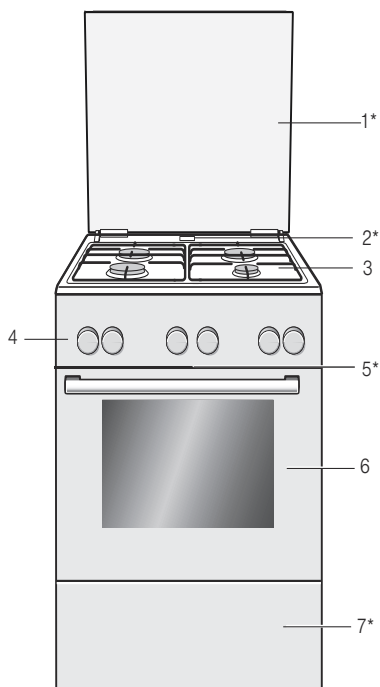

Разяснения

1* Покривен панел**

2* Изпускане на пара

Внимание!

Когато фурната функционира от това място излиза гореща пара

3 Готварски плот**

4 Обслужващ панел**

5* Охлаждащ вентилатор

6 Врата на фурната**

7* Долен шкаф на фурната**

* Опционално (налично при някои уреди)

** Според типа на уреда са възможни отклонения в детайлите.

Зона за готвене

Тук ще намерите преглед на панела за управление. Изпълнението зависи от вида на съответния уред.

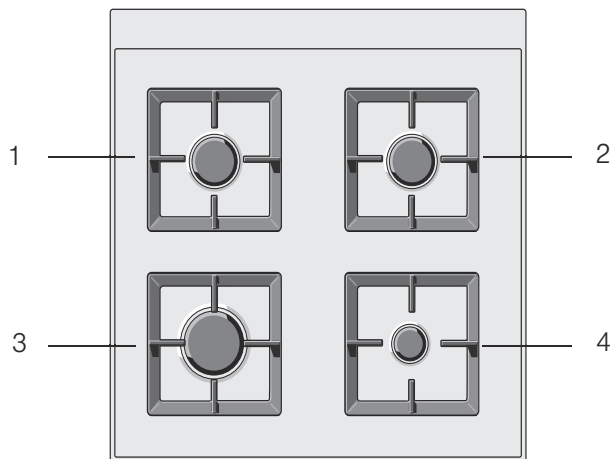

Разяснения

1 Нормална горелка

2 Нормална горелка

3 Мощна горелка

4 Икономична горелка

Горелки и стоманени решетки на котлоните

За правилната работа на уреда както скарите, така и всички части на горелката трябва да са правилно поставени. Не разменяйте капаците на горелките.

Преди първата употреба стоманените решетки трябва да се извадят от вътрешността на фурната и да се поставят върху котлоните.

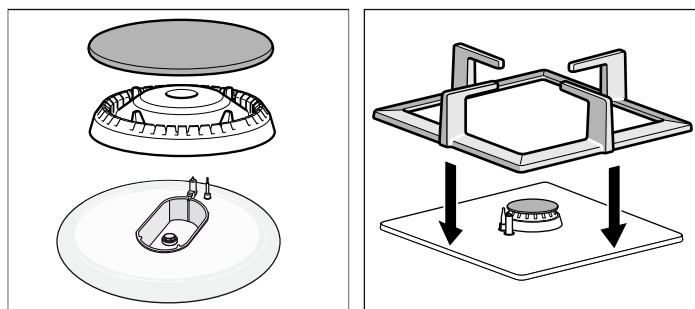

Обслужващ панел

Според типа на уреда са възможни отклонения в детайлите.

Копче за избор на функция

Посредством копчето за избор на функция се настройва видът нагряване.

Позиция	Употреба
Нулева позиция	Фурната е изключена.
3D горещ въздух	За сладкиши и печива. Възможно е готвене на три нива. Вентилатор на задната стена на фурната разпределя топлината равномерно във фурната.
Горно/долно нагряване*	За сладкиши, пудинги и постно печено, напр. телешко или дивеч, на едно ниво. Топлината идва равномерно отгоре и отдолу.
Степен за печене на пица	Бързо приготвяне на дълбокозамразени продукти без предварително загреване, напр. пица, пържени картофи или сладки от многолистово тесто. Топлината идва отдолу и от вентилатора на задната стена на фурната.
Вентилаторно печене	Печене на месо, птици и риба. Нагревателното тяло на грила и вентилатора се включват и изключват последователно. Вентилаторът разпределя топлината на грила равномерно около ястията.
Грил, голяма повърх.	Печене на грил на пържоли, наденички, хляб и риба. Цялата повърхност под нагревателното тяло на грила става гореща.
Грил, малка повърхност	Печене на грил на малки количества пържоли, наденички, хляб и риба. Вътрешната част на нагревателното тяло на грила се нагорещява.
Долно нагряване	Варене, печене и препичане. Топлината идва отдолу.
Размразяване	Размразяване например на месо, птици, хляб и сладкиши. Вентилаторът разпределя топлината равномерно около ястията.
Светлина	Включване на лампата на фурната.

* Вид нагряване, което е определено с клас за енергийна ефективност според EN 60350.

Ако се настрои вид на нагряване, лампата на фурната се включва.

Превключвател на температурата

С превключвателя на температурата можете да регулирате температурата и степента на грила.

Позиции	Функция	
	Изключено	Фурната не нагрява.
50-270	Температурен диапазон	Данни за температурата в °C.
1, 2, 3	Степени на грила	Степени на грила, малка и голяма повърхност. Степен 1 = слаба Степен 2 = средна Степен 3 = силна

Когато фурната нагрява, свети символът за температура на индикацията. Ако нагряването прекъсне, символът угасва. При някои положения на превключвателя лампичката не свети.

Ключ за готварската зона

С четирите ключа за готварската зона можете да регулирате нагряването на съответните котлони.

Позиции	Функция/газова печка	
	Изключено	Печката е изключена.
	Позиция за запалване	Позиция за запалване
	Диапазон на регулиране	голям пламък = най-високата степен икономичен пламък = най-ниската степен

В края на диапазона на регулиране има ограничителен упорен елемент. Не въртете повече.

Бутони и индикация

С бутоните се настройват различни допълнителни функции. На индикацията можете да отчетете настроените стойности.

Бутон	Употреба	
	Бързо загреване	Фурната се нагрява особено бързо.
	Времеви функции	Изберете таймер , продължителност , време на край и час .
	Защита от деца	Блокирайте и разблокирайте функциите на фурната.
	Минус	Намаляване на стойностите на настройка.
	Плюс	Увеличаване на стойностите на настройка.

Коя времева функция е на преден план в индикатора можете да видите по скобите [] около съответния символ. Изключение: При часа символът свети само когато извършвате промяна.

Бутони

Под отделните бутони има сензори. Те не трябва да се натискат за постоянно. Докосвайте само съответния символ.

Камерата

В камерата се намира лампичката за фурната. Вентилатор за студен въздух предпазва фурната от прегряване.

Лампа на фурната

По време на работа лампата на фурната в камерата свети.

С позиция на функционалния превключвател можете да включите лампата на фурната и при изключена фурна.

Вентилатор за студен въздух

Вентилаторът за студен въздух се включва и изключва при нужда. Топлият въздух преминава през вратата.

За да се охлади след работа по-бързо камерата, вентилаторът за студен въздух продължава да работи за определено време.

Внимание!

Не покривайте отворите за проветрение. В противен случай фурната ще се прегрее.

Вашите допълнителни принадлежности

Вашите доставени допълнителни принадлежности са подходящи за много ястия. Внимавайте допълнителните принадлежности винаги да са правилно вкарани в камерата.

За да станат по-добре някои ястия или за да е по-удобна работата с вашата фурна, на разположение е избор от специални принадлежности.



Скара

За кухненски съдове, форми за сладкиши, печено, меса за грил и дълбоко замразени ястия.

Пъхнете скарата във фурната с отворената страна към вратата на фурната и с извивката надолу.



Универсална тава

За сочни сладкиши, печива, дълбокозамразени ястия и големи по размер печива. Тя може да бъде използвана и като съд за улавяне на мазнината, когато печете директно върху скарата.

Вкарайте универсалния тиган със скосяването към вратата на фурната.

При вкарването в камерата внимавайте разширението върху допълнителната принадлежност да е отзад. Само така ще се извърши фиксиране.

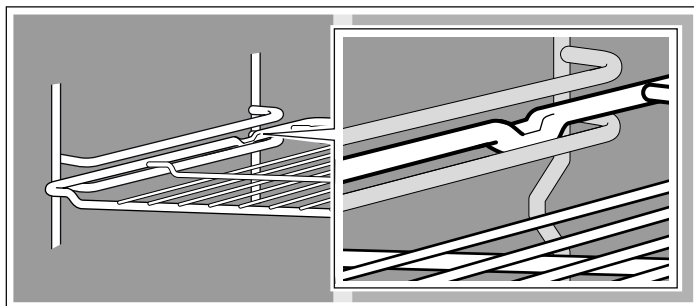

С телескопичните шини на ниво 2 можете допълнително да извадите принадлежностите.

Според оформлението на уреда телескопичните шини се застопоряват, когато са изтеглени докрай. Така допълнителните принадлежности могат лесно да легнат на мястото си. За освобождаване на телескопичните шини с лек натиск избутайте обратно в камерата.

Указание: Когато принадлежностите се нагреят, те могат да се деформират. Когато отново се охладят, деформацията изчезва. Това няма отражение върху функционалността.

Дръжте тавата за печене с две ръце от страни и я плъзгайте успоредно в поставката. При плъзгането на тавата избягвайте движения напред или наляво. В противен случай тавата ще се плъзга много трудно. Емаилираните повърхности могат да бъдат повредени.

Можете да закупите принадлежности от центъра за обслужване на клиенти, от специализираните магазини или по интернет. Моля, представете „HEZ“-номера.

Вкарване на допълнителни принадлежности

Можете да избутате допълнителните принадлежности в камерата на 5 различни височини. Винаги вкарвайте докрай, за да не докосват допълнителните принадлежности стъклото на вратата.

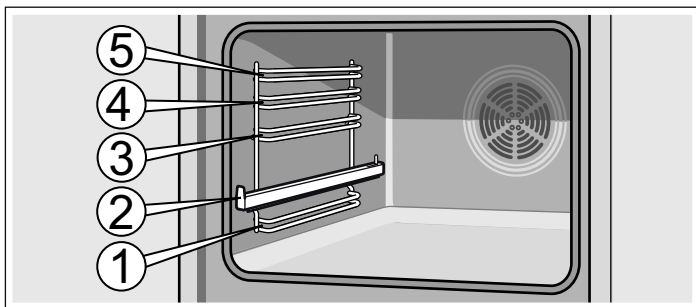

Допълнителните принадлежности могат да се изтеглят до половината преди да се застопорят. Така ястията могат лесно да се изваждат.

Допълнителни принадлежности

Можете да купите специалните принадлежности от центъра за обслужване на клиенти или от специализираните магазини. В нашите брошури или в Интернет ще намерите различни подходящи продукти за вашата фурна. Наличността на специалните принадлежности и възможността за поръчка през Интернет се различават в различните страни. Информация за това ще откриете в документите за продажба.

Не всички специални принадлежности са подходящи за всеки един уред. При покупката винаги посочвайте пълното име (E-Nr.) на своя уред.

Специални принадлежности	HEZ номер	Функция
Тава за пица	HEZ317000	Много подходяща за пица, дълбоко замразени ястия и кръгли торти. Можете да използвате тавата за пица вместо универсалната тава. Вкарайте тавата над скарата и се придържайте към данните в таблиците.
Поставяща се скара	HEZ324000	За печене. Винаги поставяйте скарата за грил върху универсалната тава. Така оттичащата се мазнина и сокът от месото ще бъдат събрани в нея.
Тава за грил	HEZ325000	Използва се при печенето на грил вместо скара за грил или като защита от пръски, за да се предпази фурната от по-силно замърсяване. Използвайте тавата за грил само с универсалната тава. Продукти за печене на грил върху тава за грил: Могат да се използват само нива 1, 2 и 3. Тава за грил като защита от пръски: Универсалната тава се вкарва заедно с тавата за грил под скарата.
Каменна плоча за печене	HEZ327000	Каменната плоча за печене е изключително подходяща за приготвяне на домашен хляб, хлебчета и пица, които трябва да се изпекат с хрупкава коричка отдолу. Каменната плоча трябва винаги да бъде предварително нагрята до препоръчаната температура.

Специални принадлежности	HEZ номер	Функция
Емайлирана тава за печене	HEZ331003	За сладкиши и курабии. Поставете тавата за печене във фурната със скосяването към вратата.
Емайлирана тава за печене с незалепващо покритие	HEZ331011	Сладкишите и курабиите могат да се разпределят добре върху тавата за печене. Поставете тавата за печене във фурната със скосяването към вратата.
Универсална тава	HEZ332003	За сочни сладкиши, печива, дълбокозамразени ястия и големи по размер печива. Може да се използва и за улавяне на мазнината или месния сок под скарата. Поставете универсалната тава за печене във фурната със скосяването към вратата.
Универсална тава с незалепващо покритие	HEZ332011	Сочни сладкиши, печива, дълбоко замразени продукти и големи късове месо се разпределят лесно върху универсалната тава. Поставете универсалната тава за печене във фурната със скосяването към вратата.
Капак за професионалната тава	HEZ333001	С капака професионалната тава става професионална тенджерата.
Професионална тава с поставяща се скара	HEZ333003	Много подходяща за приготвяне на големи количества.
Изваждаща шина		
Пълен водач на 3 нива	HEZ338352	С изваждащите шини на нива 1, 2 и 3 можете да извадите допълнителните принадлежности, без те да се преобърнат. Пълен водач на 3 нива, не е пригоден за уреди с въртящ шиш.
Пълен водач на 3 нива със стоп функция	HEZ338357	С изваждащите шини на нива 1, 2 и 3 можете да извадите напълно допълнителните принадлежности, без те да се преобърнат. Изваждащите шини се закрепват, така че да могат удобно да се пхат тавите за печене. Телескопичният водач на 3 нива със стоп функция не е подходящ за уреди с въртящ шиш.
Скара	HEZ334000	За кухненски съдове, форми за сладкиш, печено, продукти за печене на грил и дълбоко замразени ястия.
Дълбок стъклен съд с капак	HEZ915001	Дълбокият стъклен съд с капак е подходящ за задушени ястия и суфлета. Много подходящ за печене по програми и автоматично печене.

Асортимент на центъра за обслужване на клиенти

За домакинските уреди можете да закупите от центъра за обслужване на клиенти, от специализираните магазини или по

интернет от e-Shop за отделни страни подходящите препарати за поддръжка и почистване или специални принадлежности. За целта посочете съответния артикулен номер.

Кърпи за почистване на иноксови повърхности	Артикулен № 311134	Намалява натрупването на мърсотия. Чрез импрегниране със специално масло се полага оптимална грижа за повърхностите на иноксовите уреди.
Гел за почистване на грила на фурна	Артикулен № 463582	За почистване на камерата на фурната. Гелът е без миризма.
Парче от микрофазер с клетъчна структура	Артикулен № 460770	Особено подходящо за чувствителни повърхности, като напр. стъкло, стъклокерамика, инокс или алуминий. Микрофазерното парче отстранява с едно преминаване воднисти и съдържащи мазнини замърсители.
Блокировка на вратата	Артикулен № 612594	За да не могат децата да отворят вратата на фурната. Защитата се завива по различен начин в зависимост от вратата на уреда. Обърнете внимание в приложението дали е приложена блокировката на вратата.

Преди да използвате за първи път

Тук ще научите какво трябва да направите преди да пригответе ястия за пръв път с вашата фурна. Преди това прочетете глава *Инструкции за безопасност*.

Програмиране на часа

След свързването на дисплея мигат символа  и четири нули. Настройте часа.

1. Натиснете бутона .

На дисплея се появява часа **12:00**.

2. Настройте часа с бутоните **+** или **-**.

След няколко секунди се показва настроения час.

Подгръване на фурната

За да се отстрани миризмата на новия уред, подгрейте празната, затворена фурна. Идеално за тази цел е един час при загряване отгоре/отдолу  с 240 °C. Погрижете се в камерата да няма остатъци от опаковка.

Проветрявайте кухнята докато фурната нагрива.

1. С функционалния превключвал настройте загряване отгоре/отдолу .
2. С превключвателя на температурата настройте 240 °C.

След един час изключете фурната. За тази цел завъртете функционалния превключвател на нулево положение.

Почистване на принадлежностите

Преди да използвате принадлежностите за първи път, ги почистете основно с горещ почистващ разтвор и меко парче.

Подготвяне на полето за готвене

Готварският плот е оборудван с четири газови котлона. Тук можете да прочетете как да запалите газовите котлони и как да регулирате пламъка.

Предварително почистване на чашата на горелката и на нейния капак

Почистете чашата на горелката (1) и капака ѝ (2) с вода и почистващ препарат. Подсушете внимателно отделните части.

Поставете чашата на горелката и капака отново върху главата на горелката (5). Внимавайте при това да не се наранят запалката (3) и нейният предпазен щифт (4).

Дюзата (6) трябва да бъде чиста и суха. Поставяйте капака на горелката винаги точно върху чашата на горелката.

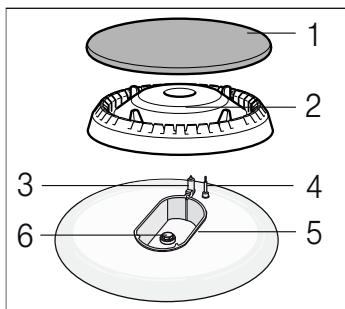



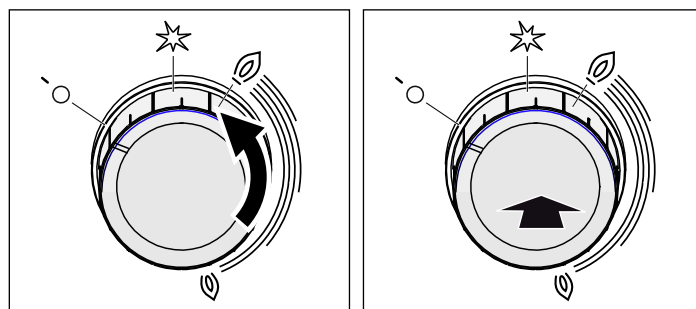

Запалете горелката

Поставяйте капака на горелката винаги точно върху чашата на горелката. Отворите на чашата на горелката трябва винаги да са отпушени. Всички детайли трябва да са сухи.

1. Отворете горния капак на печката. Докато печката работи, горният капак трябва да бъде отворен.
2. Завъртете превключвателя на желания котлон наляво в позиция на запалване . Запалването започва.
3. Натиснете превключвателя на котлона и го задръжте натиснат за 1-3 секунди. Газът започва да излиза и газовият котлон се запалва.



Защитата на запалването е активирана. Ако пламъкът загасне, подаването на газ ще бъде прекъснато автоматично от защитата на запалването.

4. Настройте желаната височина на пламъка.  Между настройката Изкл  и настройката пламъкът не е стабилен. По тази причина винаги избирайте позиция между  големия и  малкия пламък.
5. Ако пламъкът отново изгасне, повторете процедурата, започвайки от стъпка 2 нататък.
6. За да прекратите работата на газ, завъртете ключа на котлона наясно в положение  Изключено.

Ключът на котлона не трябва да се натиска за по-дълго от 15 секунди в положение за запалване. Ако горелката не се запали след 15 секунди, изчакайте поне една минута. После повторете процедурата за запалване.

Внимание!

Ако след изключване завъртите ключа на котлона на все още горещия готварската печка, започва да излиза газ. Ако не завъртите ключа на котлона в положението за запалване , подаването на газ се прекратява след 60 секунди.

Газовата горелка не се запалва

При спиране на тока или влажни запалителни свещи можете да запалите газовата горелка с газова запалка или с кибрит.

Таблица - готвене

Изберете подходящия размер тенджера за всеки котлон. Диаметърът на дъното на тенджерата или на тигана трябва да се припокриват с размера на котлона.

Времето за приготвяне зависи от вида, теглото и качеството на ястието. По тази причина са възможни

отклонения. Оптималното време за готвене можете да прецените най-добре сами.

Гответе по възможност с малко вода, за да се запазят витамините и минералните вещества. Изберете кратко време за готвене, така зеленчуците остават твърди и богати на хранителни вещества.

Пример	Ястие	Котлон	Степен за готвене
Разтапяне	шоколад, масло, маргарин	Икономичен газов котлон	малък пламък
Загряване	бульон, зеленчуци от консерва	Нормален газов котлон Електрически котлон за готвене**	малък пламък 1-2
Загряване и поддържане на топлината	супи	Икономичен газов котлон Електрически котлон за готвене**	малък пламък 1-2
Задушаване на пара*	Риба	Нормален газов котлон Електрически котлон за готвене**	между голям и малък пламък 3-4
Задушаване*	картофи и други зеленчуци, месо	Нормален газов котлон Електрически котлон за готвене**	между голям и малък пламък 3-4
Готвене*	Ориз, зеленчуци, рибни ястия (със сосове)	Нормален газов котлон Електрически котлон за готвене**	голяма височина на пламъка 5-6
пържене	палачинки, картофи, шницели, рибни пръчици	Силен газов котлон** Газов котлон Уок**	между голям и малък пламък

* Ако използвате тенджерата с капак, намалете пламъка, когато ястието заври.

** Опционално. Налично при някои уреди според типа уреди (За готвене на котлона Уок препоръчваме използването на тиган Уок.)

Подходящи готварски съдове

Горелка/електрически котлон за готвене	Минимален диаметър на тенджерата	Максимален диаметър на тенджерата
Електрически котлон за готвене*	14,5 см	14,5 см
Газов котлон Уок** 3,6 kW	24 см	28 см
Мощна горелка 3kW	24 см	28 см
Нормална горелка 1,7 kW	18 см	24 см
Икономична горелка 1 kW	12 см	18 см

* Опция (за модели с електрически котлон за готвене)

** Опция (за модели с газов котлон Уок)

Указания при употребата

Следните указания ще Ви помогнат да спестите енергия и да избегнете щети по готварските съдове:

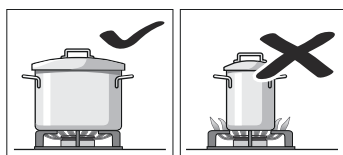

Използвайте готварски съдове с подходящ размер за съответната горелка.

Не използвайте малки готварски съдове върху големите горелки. Пламъкът трябва да не докосва страничните части на готварските съдове.

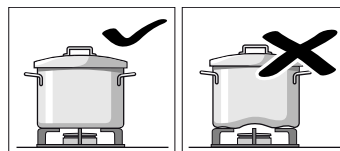

Не използвайте деформирани готварски съдове, които не стоят стабилно върху готварския плот. Съдовете могат да се преобърнат.

Използвайте само готварски съдове с плосък и дебел под.

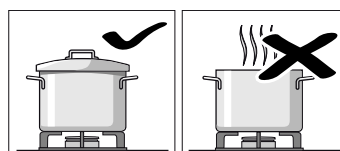

Не гответе без капак или когато капакът е изместен. Голяма част от енергията се хаби.

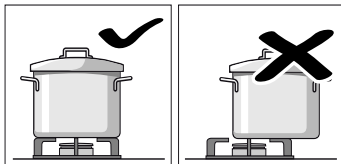

Кухненският съд да се поставя винаги централно върху горелката, в противен случай може да се обърне.

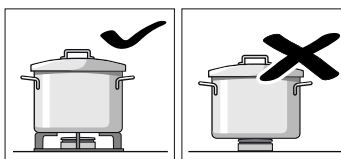

Поставяйте тенджерите върху скарите, никога директно върху горелките.

Преди употреба проверявайте дали скарите за тенджери и капаците на газовите горелки са поставени правилно.

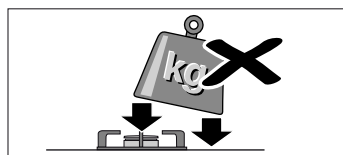

Внимавайте със съдовете, които са върху готварския плот.

Не удряйте върху готварския плот и не поставяйте тежки предмети върху него.

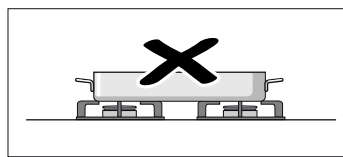

Не използвайте две горелки или два източника на топлина за един съд за готвене.

Избягвайте употребата на тигани, керамични тенджери и др. за дълго време при максимална мощност.

Програмиране на фурната

За програмирането на фурната на разположение са множество възможности. По-долу се описва програмирането на вида на нагряване и на температурата, респ. на степента на грил. С фурната могат да се програмират времето на готвене (продължителност) и времето на изключване са всяко ястие. Допълнителна информация ще получите в глава *Програмиране на времевите функции*.

Указание: Препоръчва се преди готвене на ястията фурната да се нагрее предварително, за да се предотврати образуването на прекомерно много кондензнатна вода по стъклото.

Вид на нагряване и температура

Пример на фигурата: Горно/долно нагряване при 190°C.

1. Посредством копчето за избор на функция се настройва видът на нагряване.



2. Посредством копчето за избор на температура се настройват температурата или степента на грила.

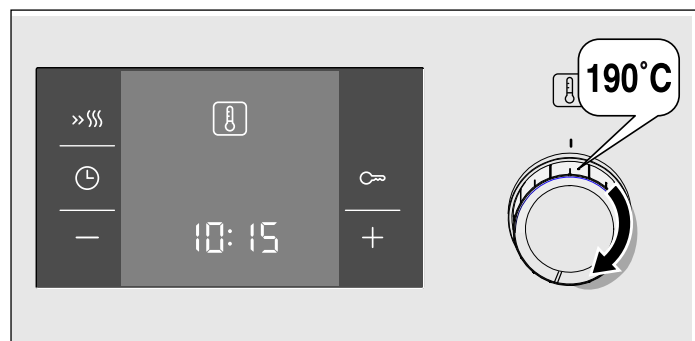

Фурната се нагрява.

Изключване на фурната

Завъртете функционалния превключвател на нулево положение.

Промяна на настройките

Можете да промените вида на нагряването и температурата или степента на грила по всяко време със съответния превключвател.

Бързо загреване

Посредством функцията за бързо загреване вашата фурна достига зададената температура особено бързо.

Използвайте функцията за бързо загреване при зададени температури над 100 °C. Следните видове нагряване са подходящи:

- Обемно горещ въздух
- Горно/долно нагряване

За да получите равномерен резултат от готвенето, вкарайте ястията в камерата едва след края на бързото нагряване.

1. Изберете желаните вид на нагряване и температура.
2. Натиснете за кратко бутон «»»».

В полето за индикация светва символа «»»». Фурната започва да загрева.

Край на бързото загреване

Прозвучава сигнал. Символът «»»» на дисплея угасва. Поставете ястията във фурната.

Прекъсване на бързото нагряване

Натиснете бутона «»»». Символът «»»» на дисплея угасва.

Програмиране на времевите функции

Тази печка има различни времеви функции. С бутона  се активира менюто и могат да се променят функциите. Символите за време светят докато се извършват настройките. Скобите [] показват избраната времева функция. Вече програмирана времева функция може директно да се промени с бутоните **+** или **-**, ако символът на съответната време функция се намира в скобите [].

Таймер

Работата на хронометъра не зависи от работата на фурната. Хронометърът разполага със собствен сигнал. Така може да се прави разлика дали хронометърът или автоматиката за изключване (време на готвене) са изтекли.

1. Натиснете веднъж бутон .

В индикатора светят символите за време, а скобите се намират при .

2. Настроеното на хронометъра време се регулира с бутоните **+** или **-**.

Предлагана стойност на бутон **+** = 10 минути

Предлагана стойност на бутон **-** = 5 минути.

След няколко секунди се показва настроеното време. Настроеното на хронометъра време започва да тече. В полето на индикатора се появява светва символа [] и изтичането на времето в хронометъра се показва. Останалите времеви символи угасват.

Настроеното на хронометъра време е изтекло

Прозвучава сигнал. На индикацията се появява **00:00**. Изключете хронометъра с бутона .

Промяна на настройката за време върху хронометъра





Настроеното на хронометъра време е изтекло се регулира с бутоните **+** или **-**. Промененото време се показва след няколко секунди.

Изтриване на настройка за време върху хронометъра

Нулирайте настройката за време върху хронометъра на **00:00** чрез натискане на бутон **-**. Промененото време ще се покаже след няколко секунди. Хронометърът се изключва.

Извикване на времевите настройки

Когато са настроени няколко времеви настройки, съответните символи светят в полето за индикация. Символът за времевата функция на преден план се намира между скоби.

За извикване на хронометъра , времето на готвене , времето на изключване  или часа  натиснете бутон  няколко пъти докато желаният символ не се появи между скобите. Съответното време се появява за няколко секунди в полето на индикатора.

Време на готвене

Фурната прави възможно програмиране на времето на готвене за всяко ястие. След изтичане на времето на готвене фурната се изключва автоматично. Така се предотвратява да трябва да прекъсвате другите си дейности, за да изключвате фурната или да превишите по погрешка времето на готвене.

Пример на фиг.: време на готвене от 45 минути.

1. Настройте вида нагряване посредством копчето за избор на функция.

2. Настройте температурата или степента на грила посредством копчето за избор на температура.

3. Натиснете бутона два пъти.

На индикацията се появява **00:00**. Символите за време светят и скобите се появяват до .



4. Настройте времето на готвене с бутоните **+** или **-**.

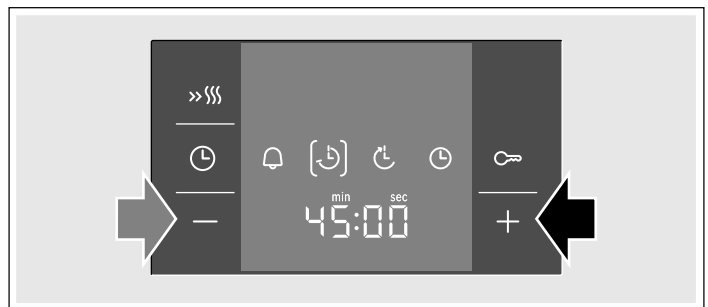

Предлагана стойност на бутон **+** = 30 минути

Предлагана стойност на бутон **-** = 10 минути



След няколко секунди фурната се включва. В полето на индикатора се появява изтичането на времето на готвене и символът [] светва. Останалите времеви символи угасват.

Времето на готвене е изтекло

Прозвучава сигнал. Фурната спира да загрева. На индикацията се появява **00:00**. Натиснете бутона . Настройте ново време на готвене с бутоните **+** или **-**. Или натиснете бутон  два пъти и завъртете функционалния превключвател на нулева позиция. Фурната е изключена.

Промяна на времето на готвене





Променете времето на готвене с бутоните **+** или **-**. Промененото време се показва след няколко секунди. Когато хронометърът се настрои, натиснете преди това бутона .

Изтриване на времето на готвене

Нулирайте времето на готвене на **00:00** чрез натискане на бутона **-**. Промененото време ще се покаже след няколко секунди. Времето е изтрито. Когато хронометърът се настрои, натиснете преди това бутона .

Извикване на времевите настройки

Когато са настроени няколко времеви настройки, съответните символи светят в полето за индикация. Символът за времевата функция на преден план се намира между скоби.



За извикване на хронометъра , времето на готвене , времето на изключване  или часа  натиснете бутон  няколко пъти докато желаният символ не се появи между скобите. Съответното време се появява за няколко секунди в полето на индикатора.

Време на изключване

Фурната прави възможно програмиране на времето, в което трябва да е готово ястието. Фурната се включва автоматично и след това в настроен час отново се изключва. Можете да поставите ястията напр. сутрин в камерата и да програмирате фурната така, че те да са готови на обяд.

Уверете се, че хранителните продукти няма да се развалят, тъй като са били твърде дълго във фурната.

Пример на фиг.: Часът е 10:30 ч., времето на готвене възлиза на 45 минути и фурната трябва да се изключи в 12:30 ч.



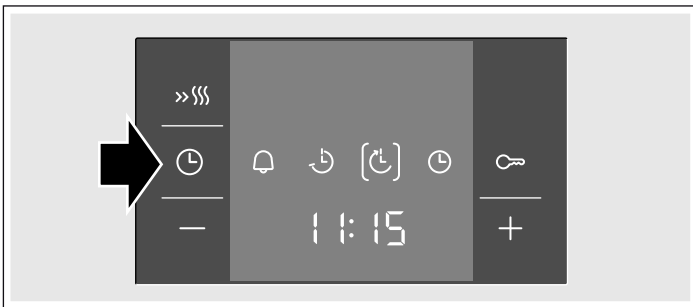

1. Настройте функционалния превключвател.
2. Настройте превключвателя на температурата.
3. Натиснете бутона  два пъти.
4. Настройте времето на готвене с бутоните **+** или **-**.
5. Натиснете бутона .

Скобите са до . На дисплея се показва часът, в който ястието ще е готово.





6. Настройте назад времето на изключване с бутоните **+** или **-**.



Фурната показва след няколко секунди настроен час и остава в позиция за изчакване. Дисплеят показва времето, в което ястията са готови и символът  се показва в скоби. Символите  и  угасват. Когато фурната се включи, изтеклото време се показва и символът  се показва в скоби. Символът  угасва.

Времето на готвене е изтекло

Прозвучава сигнал. Фурната спира да загрева. На индикацията се появява **00:00**. Натиснете бутона . Настройте ново време на готвене с бутоните **+** или **-**. Или натиснете бутон  два пъти и завъртете функционалния превключвател на нулева позиция. Фурната е изключена.

Промяна на времето на изключване





Променете времето на изключване с бутоните **+** или **-**. Промененото време се показва след няколко секунди. Когато хронометърът се настрои, натиснете преди това два пъти бутона . Не променяйте времето на изключване, ако времето на готвене вече тече. Резултатът от готвене би могъл да се повлияе от това.

Изтриване на времето на изключване

Отново нулирайте с бутон **-** времето на изключване до актуалното време. Промененото време се показва след няколко секунди. Фурната се включва. Когато хронометърът се настрои, натиснете преди това два пъти бутона .

Извикване на времевите настройки

Когато са настроени няколко времевы настройки, съответните символи светят в полето за индикация. Символът за времевата функция на преден план се намира между скоби.

За извикване на хронометъра , времето на готвене , времето на изключване  или часа  натиснете бутон  няколко пъти докато желаният символ не се появи между скобите. Съответното време се появява за няколко секунди в полето на индикатора.

Час

След свързването или след спиране на тока на дисплея мигат символа  и четири нули. Настройте часа.

1. Натиснете бутона .

На дисплея се появява часа **12:00**.

2. Настройте часа с бутоните **+** или **-**.

След няколко секунди се показва настроен час.

Промяна на часа

Не бива да се програмира друга функция за време.

1. Натиснете бутона  четири пъти.

В индикатора светят символите за време, а скобите се намират до .

2. Настройте часа с бутоните **+** или **-**.

След няколко секунди се показва програмираното време.

Скриване на часа

Можете да скриете часа. За тази цел погледнете в глава *Промяна на основните настройки*.

Защита от деца

Фурната има защита от деца, за да се предотврати погрешно включване от деца.

Фурната не може да се настрои. Хронометърът и часът не могат да се настроят с активирания защита от деца.

Когато видът на нагряване и температурата или степента на грил са настроени, защитата от деца прекъсва нагряването.

Активиране на защитата от деца

Не бива да е настроено нито време за готвене, нито време на изключване.

Задръжте бутона  за около четири секунди натиснат.

На индикацията се появява символът . Системата за предпазване на деца е активирана.

Деактивиране на защитата от деца

Задръжте бутона  натиснат за около четири секунди.

Символът  на дисплея угасва. Защитата от деца е изключена.

Промяна на основните настройки

Фурната разполага с определени основни настройки. Можете да напасвате тези настройки според вашите нужди.

Основни настройки	Избор 1	Избор 2	Избор 3
⌚ 1 Времева индикация	винаги*	само с бутон ⊕	-
⌚ 2 Времетраене на сигнала след края на времето на готвене или на настроеното на хронотетъра време	около 10 сек.	около 2 мин.*	около 5 мин.
⌚ 3 Време на изчакване до приемането на настройка	около 2 сек.	около 5 сек.*	около 10 сек.

* Фабрична настройка

Не бива да се програмира друга функция за време.

1. Задръжте бутон ⊕ за около 4 секунди натиснат.

В полето на индикатора се появява актуалната основна настройка за часа, напр. ⌚ 1 за избора 1.

2. Променете основната настройка с бутоните + или -.

3. Потвърдете с бутон ⊕.

В полето на индикатора се появява следната основна настройка. С бутон ⊕ е възможно да се премине през всички степени, а с бутоните + или - да се промени настройката.

4. За приключване задръжте натиснат бутон ⊕ ок. 4 секунди.

Всички основни настройки са приети.

Основните настройки могат по всяко време да се променят отново.

Поддържане и почистване

При старателна поддръжка и почистване готварският Ви плот и фурната Ви се запазват дълго красиви и функционални. Тук ще Ви обясним как да се грижите за тях и как да ги почиствате.

Указание

- По предния панел на фурната се появяват малки цветови разлики по различните материали като стъкло, пластмаса или метал.
- Сенките по стъклото на вратата, които изглеждат като ивици, са отражения на светлината на лампата на фурната.
- При много високи температури емайлт си променя цвета. Поради това могат да се получат малки цветови разлики. Това е нормално и няма отражение върху функционалността. Ръбовете на тънката ламарина не могат да бъдат напълно емайлирани. По тази причина те могат да бъдат грапави. Корозионната защита не се влошава от това.

Препарат за миене

За да не повредите различните повърхности с погрешен миеш препарат, съблюдавайте следните указания.

При почистване на готварската зона не използвайте

- неразреден миеш препарат или миеш препарат за съдомиялни машини,
- абразивни гъби,
- агресивни миеш препарати, като препарат за почистване на фурна или препарат за почистване на петна,
- уреди за почистване под налягане или пароструйки.
- Не мийте отделните части в съдомиялна машина.

При почистване на фурната не използвайте

- остри или абразивни средства за измиване,
- миеш препарати с високо съдържание на алкохол,
- абразивни гъби,
- уреди за почистване под налягане или пароструйки.
- Не мийте отделните части в съдомиялна машина.

Преди първото използване на гъбите ги измивайте старателно.

Зона	Препарат за миене
Повърхности от бланковидна стомана* (според типа на уреда)	Горещ сапунен разтвор: С кърпа за миене почистете и подсушете от бланковидна стомана търкайте винаги паралелно на естествените шарки. Иначе могат да се получат драскотини. Котления камък, мазнината, упоритите петна и петната от белтъци да се почистват незабавно. Под такива петна може да се образува корозия. В клиентската служба или в специализираната търговия са налице специални средства за поддръжка на горещи повърхности от неръждаема стомана. Моля, нанесете малко средство за поддръжка с мека кърпа на тънък слой.
Емайлирани, лакирани повърхности от пластмаса и ситово пресоване* (според типа на уреда)	Горещ сапунен разтвор: С кърпа за миене почистете и подсушете с мека кърпа. Не използвайте препарати за стъкло или стъклени шпатули за почистване.
Обслужващ панел	Горещ сапунен разтвор: С кърпа за миене почистете и подсушете с мека кърпа. Не използвайте препарати за стъкло или стъклени шпатули за почистване.
Горен стъклен капак* (според типа на уреда)	Препарат за почистване на стъкло: Почистете с мека кърпа. Горният стъклен капак можете да свалите за почистване. Моля, за тази цел спазвайте глава <i>Горен стъклен капак!</i>
Въртящи се копчета Не сваляйте!	Горещ сапунен разтвор: С кърпа за миене почистете и подсушете с мека кърпа.
Рамка на готварския плот	Горещ сапунен разтвор: Не почиствайте стъргалка за стъкло, лимон или оцет.

* Опционално (налично за някои уреди, според типа на уреда)

Зона	Препарат за миене
Газов котлон и носач на тенджери* (според типа на уреда)	Горещ сапунен разтвор. Използвайте малко вода, тя не бива да попада във вътрешността на уреда през долните части на горелката. Отстранявайте незабавно прелялото и остатъците от храна. Носачите на тенджери могат да се свалят. Носачи на тенджери от чугун*: Не почиствайте в съдомиялна.
Газов котлон* (според типа на уреда)	Свалете копчето на горелката и капака, почистете с горещ сапунен разтвор. Не я мийте в съдомиялна машина. Отворите за излизане на газ трябва винаги да са свободни. Запалителните свещи: Малка мека четка. Газовите горелки функционират само когато запалителните свещи са сухи. Изсушавайте добре всички части. При повторното поставяне внимавайте за точната позиция. Капаците на горелките са емайлирани в черно. С течение на времето цветът се променя. Това няма отражение върху функционалността.
Електрически котлон* (според типа на уреда)	Абразивни средства или гъби за почистване: След това за кратко нагрейте котлона за готвене, за да изсъхне. Мокрите плоскости с времето ръждясват. Накрая нанесете поддържащо средство. Отстранявайте незабавно прелялото и остатъците от храна.
Пръстен на котлона за готвене* (според типа на уреда)	Искрящите в жълто до синьо оцветявания по пръстена на котлона за готвене отстранявайте с поддържащо средство за стомана. Не използвайте жулещи или драскащи средства.
Готварски плот от стъклокерамика* (според типа на уреда)	Грижа: Защитно и поддържащо средство за стъклокерамика Почистване: Препарат за миене, които са подходящи за стъклокерамика. Спазвайте съветите за почистване върху опаковката. ⚠️ Стъргалка за стъкло за силно замърсяване: Освободете и почиствайте само с острието. Внимание, острието е много остро. Опасност от нараняване. След почистването отново обезопасете. Повредените остриета да се сменят веднага.
Стъклен готварски плот* (според типа на уреда)	Грижа: Защитно и поддържащо средство за стъкло Почистване: Препарат за миене за стъкло. Спазвайте съветите за почистване върху опаковката. ⚠️ Стъргалка за стъкло за силно замърсяване: Освободете и почиствайте само с острието. Внимание, острието е много остро. Опасност от нараняване. След почистването отново обезопасете. Повредените остриета да се сменят веднага.

* Опционално (налично за някои уреди, според типа на уреда)

Зона	Препарат за миене
Стъкло	Препарат за почистване на стъкло: Почистете с мека кърпа. Не използвайте стъргалка за стъкло. Вратата се сваля за удобно почистване. Моля, за тази цел спазвайте глава <i>Откачане и закачане на вратата на фурната!</i>
Защита от деца* (според типа на уреда)	Горещ сапунен разтвор: Почистете с кърпа. Ако е монтирано съоръжение за защита на деца на вратата на фурната, преди почистване то трябва да бъде демонтирано. Силно замърсено съоръжение за защита на деца може да не функционира добре.
Уплътнение Не сваляйте!	Горещ сапунен разтвор: Почистете с кърпа. Не драскайте.
Готварска зона	Горещ миеш разтвор или разтвор на вода и оцет: Почистете с кърпа. При силно замърсяване използвайте изстъргваща спирала от неръждаема стомана или препарат за почистване на фурни. Използвайте само в студена камера. ⚠️ При самопочистващи се повърхности, моля, използвайте функцията за самопочистване. Моля, за тази цел спазвайте глава <i>Самопочистване!</i> Внимание! Никога не използвайте препарат за почистване на печка за самопочистващи се повърхности.
Стъклен плафон за лампата на фурната	Горещ сапунен разтвор: Почистете с кърпа.
Рамка	Горещ сапунен разтвор: Почистете с кърпа или четка. Рамките могат да се свалят за почистване. За тази цел спазвайте глава <i>Откачане и закачане на рамки!</i> Телескопичен водач* (според типа на уреда) Горещ сапунен разтвор: Почистете с кърпа или четка. Не отстранявайте смазката от телескопичните шини, най-добре ги почиствайте вкарани. Не размеквайте, не почиствайте в съдомиялна и не почиствайте със самопочистване. Може да повреди рамката и нейната функция.

* Опционално (налично за някои уреди, според типа на уреда)

Зона	Препарат за миене
Допълнителни принадлежности	Горещ сапунен разтвор: Размекнете и почистете с парцал или четка. Алуминиева тава за печене*: (според типа на уреда) Подсушете с мека кърпа. Не я мийте в съдомиялна машина. Никога не използвайте почистващи препарати за фурна. За да предотвратите надраскване, никога не докосвайте металните повърхности с нож или подобен остър предмет. Не са подходящи агресивни почистващи препарати, драскащи гъби и груби кърпи за почистване. Иначе могат да се получат драскотини. Въртящ се шиш* (според типа на уреда) Горещ сапунен разтвор: Почистете с кърпа или четка. Не почиствайте в съдомиялна. Термометър за печене* (според типа на уреда) Горещ сапунен разтвор: Почистете с кърпа или четка. Не почиствайте в съдомиялна.
Долен шкаф на фурната*	Горещ сапунен разтвор: Почистете с кърпа.
(според типа на уреда)	
* Опционално (налично за някои уреди, според типа на уреда)	

Преди почистването

Извадете от камерата принадлежностите и съда.

Почистване на пода на камерата

Използвайте кърпа и горещ сапунен разтвор или вода с оцет.

При силно замърсяване използвайте изстърговаща спирала от неръждаема стомана или препарат за почистване на фурни. Използвайте само в студена камера. Никога не третирайте самопочистващите се повърхности с изстърговаща спирала или препарат за почистване на фурни.

Почистване на самопочистващите се повърхности във фурната

Задната стена, таванът и страничните стени на фурната са покрити със самопочистващ се слой емайл. Пръските от печеното се поемат от този слой и се разграждат докато фурната работи. Колкото по-висока е температурата и колкото по-дълго работи фурната, толкова по-добър е резултатът.

Ако след многократно използване още се виждат замърсявания, процедурирайте както следва:

1. Първо почистете пода на фурната.
2. Настройте на загряване отгоре и отдолу .
3. Нагрейте празната фурна за припл. 2 часа при максимална температура.

Керамичното покритие се регенерира. Кафеникавите и черни остатъци могат след това да се отстранят с вода и мека гъба.

Малките разлики в цвета по покритието нямат влияние върху функцията на самопочистване.

Внимание!

- Никога не използвайте агресивни почистващи препарати. Можете да надраскате или да повредите поръзното повърхностно покритие.
- Не използвайте препарат за почистване на фурни за самопочистващите се повърхности. Ако върху тези повърхности попадне случайно почистващ препарат, избършете го веднага с гъба и достатъчно вода.

Откачване и закачване на поставките

При почистване можете да извадите поставките. Фурната трябва да бъде охладена.

Откачване на поставките

1. Повдигнете поставката отпред нагоре
2. и откачете (фиг. А).
3. После издърпайте цялата поставка напред
4. и изтеглете (фиг. В).

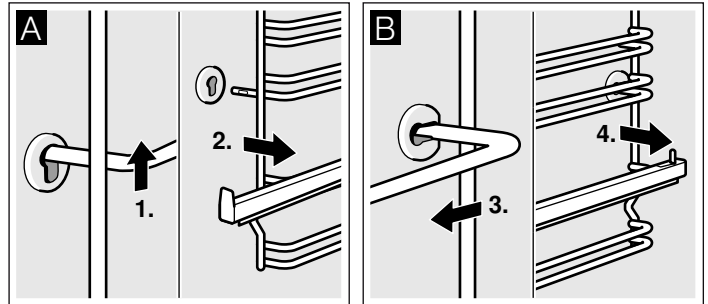

Почистете поставките с почистващ препарат и гъба. При силно замърсяване използвайте четка.

Закачване на поставките

1. Вкарайте поставката първо в задното гнездо, натиснете малко назад (фиг. А)
2. и след това закачете в предното гнездо (фиг. В).

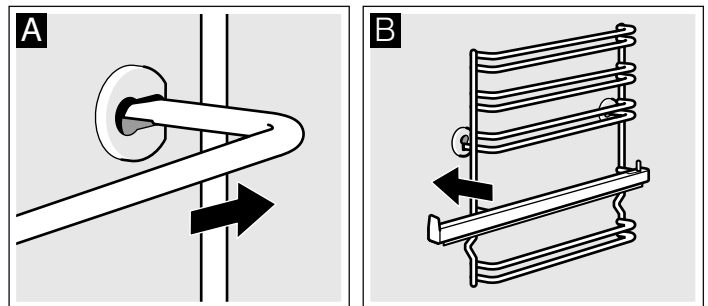

Поставките пасват само отдясно или отляво. Внимавайте височина 1 и 2 да е отдолу, както е показано на фигура В, а височина 3, 4 и 5 да е отгоре. Телескопичната шина трябва да може да се изтегля напред.

Откачване и закачване на вратата на фурната

При почистване и за демонтиране на стъклата на вратата можете да откачите вратата.

Всяка от пантите на вратата на фурната има един осигурителен лост. Когато тези лостове са затворени (фиг. А), вратата на фурната е блокирана. Тя не може да бъде откачена. Когато осигурителните лостове са отворени в положение за откачване на вратата (фиг. Б), пантите са блокирани. Не можете да затворите.

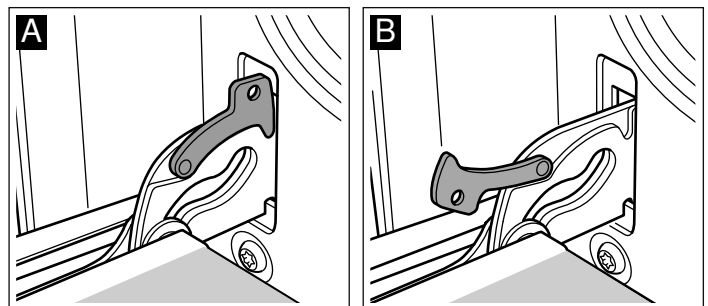

⚠ Опасност от нараняване!

Когато пантите не са блокирани, се затварят с голяма сила. Внимавайте осигурителните лостове винаги да бъдат напълно

затворени, съотв. при откачване на вратата да бъдат напълно отворени.

Откачване на вратата

1. Отворете напълно вратата на фурната на печката.
2. Отворете и двата защитни лоста отляво и отдясно (фиг. А).
3. Затворете вратата на фурната до упор. Хванете я с двете ръце отляво и отдясно. Затворете я още малко и я извадете (фиг. Б).

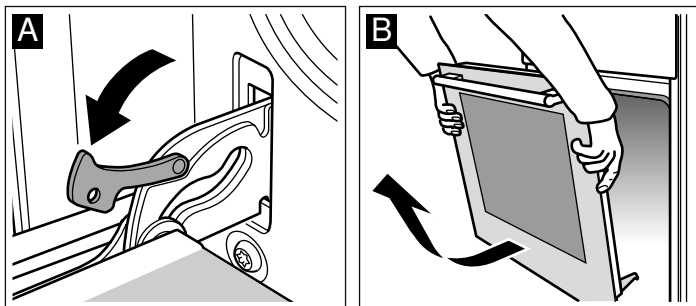

Закачване на вратата

Закачете отново вратата на фурната по обратен ред.

1. При закачване на вратата на фурната внимавайте за това, и двете панти да влизат в отворите направо (фиг. А).
2. Жлебовете на пантите трябва да бъдат закачени и от двете страни (фиг. Б).

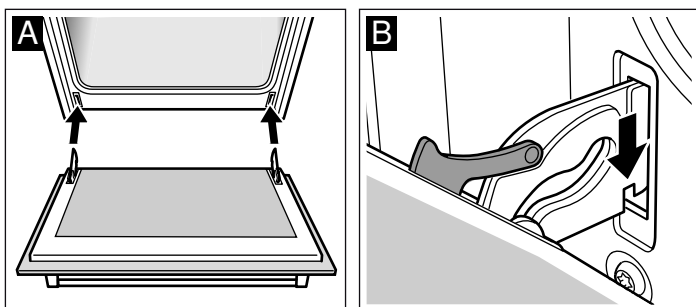

3. И двата осигурителни лоста да бъдат отново затворени (фиг. В). Затворете вратата на фурната.

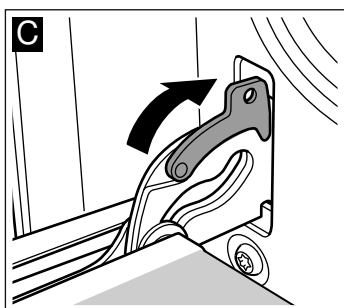

⚠ Опасност от нараняване!

Когато вратата на фурната неочаквано се откачи или някоя от пантите се затвори, не пипайте пантата. Обадете се на центъра за обслужване на клиенти.

Демонтаж и монтаж на стъклата на вратата

За по-добро почистване можете да демонтирате стъклата на вратата на фурната.

Демонтаж

1. Откачете вратата на фурната и я поставете с дръжката надолу върху кърпа.
2. Развийте капака отгоре върху вратата на фурната. За тази цел притиснете вляво и вдясно с пръстите езичето (фиг. А).
3. Повдигнете и издърпайте горното стъкло (фиг. В).



4. Повдигнете и издърпайте стъклото (фиг. С).

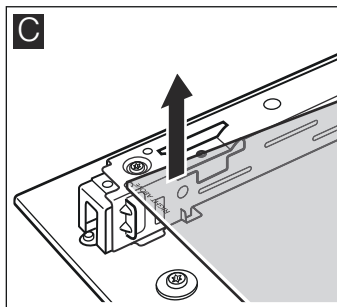

Почистете стъклата с препарат за стъкло и мека кърпа.

⚠ Опасност от нараняване!

Надрасканото стъкло на вратата на уреда може да се пръсне. Не използвайте стъргало за стъкло, остри или драскащи почистващи препарати.

Монтаж

При монтажа внимавайте за това, да стои отляво под надписа "right above" на главата.

1. Плъзнете полегатото стъклото назад (фиг. А).
2. Плъзнете полегатото горното стъкло назад в двата крепежа. Гладката повърхност трябва да е отвън. (Фиг. В).

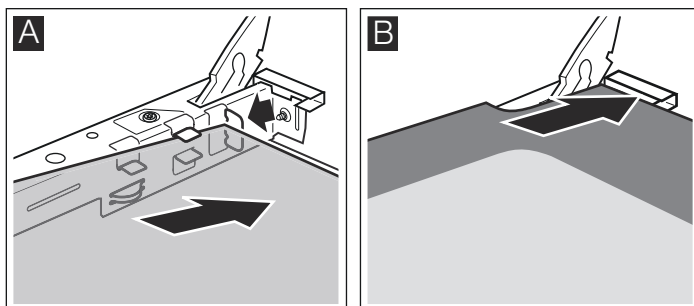

3. Поставете капака и притиснете.
4. Закачете вратата на фурната.

Използвайте фурната само след като стъклата са монтирани правилно.

Какво да правя при повреда?

Ако възникне повреда, често става дума за дреболии. Преди да се обадите на центъра за обслужване, вижте следната таблица. Може би бихте могли да се справите сами.

Таблица с повредите

Ако дадено ястие не стане оптимално добро, моля, консултирайте се с глава *Изпробвано в нашето готварско студио*. Там ще намерите много съвети и указания за готвене.

Опасност от токов удар!

Неправилните ремонти са опасни. Само обучен от нас техник от центъра за обслужване на клиенти може да извършва ремонти.

Повреда	Възможна причина	Помощ/указания
Фурната не функционира.	Предпазителят е дефектен.	Погледнете в кутията за предпазители, за да установите дали предпазителят е в изправност.
	Спиране на тока.	Проверете дали кухненското осветление или другите кухненски уреди функционират.
Индикацията за времето мига	Спиране на тока.	Настройте наново часа.
Фурната не загрева.	Има прах върху контактите.	Завъртете няколко пъти ръкохватките на ключовете в двете посоки.
Газовият котлон не се запалва.	Спиране на тока или влажни запалителни свещи.	Запалете газовия котлон с газова запалка или с кибрит.

Съобщения за грешки

Ако в полето за индикация се появи съобщение за грешка с **E**, натиснете бутон . Съобщението угасва. Настроената времева функция се изтрива. Ако съобщението за грешка не угасне, уведомете службата обслужване на клиенти.

Следните грешки могат да се отстранят самостоятелно от потребителя.

Съобщение за грешка	Възможна причина	Отстраняване/указания
E011	Бутон е бил натиснат твърде дълго или е заклещен.	Един след друг натиснете всички бутони. Проверете дали някой от бутоните не е захванат или замърсен.

Опасност от токов удар!!

Некомпетентните ремонти са опасни. Само обучен от нас техник от службата обслужване на клиенти може да извършва ремонти.

Смяна на лампата на тавана на фурната

Когато лампата на фурната е изгоряла, тя трябва да бъде сменена. Можете да си доставите топлоустойчиви резервни крушки от 40 вата от центъра за обслужване на клиенти или от специализираните магазини. Използвайте само тези крушки.

Опасност от токов удар!

Изключете предпазителя от таблото.

1. Поставете кърпа за съдове в студената фурна, за да предотвратите повреди.
2. Развийте стъкления капак чрез завъртане наляво.

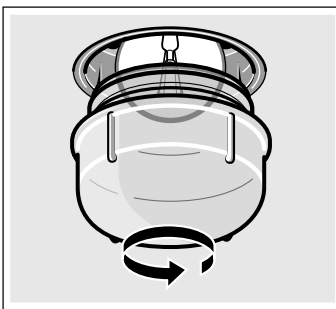

3. Сменете крушката с друга от същия тип.
4. Завийте отново стъкления капак.
5. Извадете кърпата за съдове и включете предпазителя.

Стъклен капак

Повреден стъклен капак трябва да бъде сменен. Подходящия стъклен капак ще получите от центъра за обслужване на клиенти. Дайте E-номера и FD-номера на Вашия уред.

Център за обслужване на клиенти

Когато уредът Ви трябва да бъде ремонтиран, нашият център за обслужване на клиенти е на разположение. Ние винаги намираме подобаващо решение, дори и да избегнем ненужното посещение на техници.

E - номер и FD - номер

При обаждането, моля, посочвайте продуктовия номер (E-ном.) и производствения номер (FD-ном.), за да можем да ви обслужим качествено. Идентификационната табелка с номерата ще намерите отстрани на вратата на фурната. За да не трябва да търсите дълго при нужда, можете да въведете тук данните за вашия уред и телефонния номер на центъра за обслужване на клиенти.

E-ном.

FD-ном.

Център за обслужване на клиенти

Имайте предвид, че посещението на сервизния техник в случай на неправилно обслужване няма да е безплатно и през гаранционния период.

Данните за контакт със сервизите във всички страни ще намерите в приложения списък.

Доверете се на компетентността на производителя. Така ще сте сигурни, че ремонтът ще бъде извършен от обучени сервизни техници, които разполагат с оригинални резервни части за Вашия уред.

Съвети за спестяване на енергия и за опазване на околната среда

Тук получавате съвети как можете да спестите енергия при печене във фурната и при готвене на панела с котлоните и как е правилно да изхвърлите уреда.

Пестене на енергия във фурната

- Подгръвайте фурната само тогава, когато е указано в рецептата или в таблиците на ръководството за експлоатация.
- Използвайте тъмни, лакирани в черно или емайлирани форми за печене. Те поемат особено добре топлината.
- Отваряйте възможно най-рядко вратата на фурната при затопляне, печене или пържене.
- Няколко сладкиша най-добре ще опечете един след друг. Фурната е още топла. По този начин се намалява времето за печене на втория сладкиш. Можете и да вкарате 2 форми една до друга.
- При по-дълго време за печене можете да изключите фурната 10 минути преди края на времето за печене и да използвате остатъчната топлина за допичане.

Спестяване на енергия от газовия готварски плот

- Винаги избирайте тенджерата с правилен размер за вашите ястия. Голяма, малко напълнена тенджера консумира много енергия.
- Затваряйте тенджерата винаги с подходящ капак.
- Пламъкът на газта трябва винаги да влиза в контакт с дъното на тенджерата.

Изхвърляне на определените места на отпадъчни продукти

Изхвърлете опаковката на определените места за отпадъчни продукти.



Този уред е обозначен в съответствие с европейската директива 2012/19/ЕС за стари електрически и електронни уреди (waste electrical and electronic equipment - WEEE).

Тази директива регламентира валидните в рамките на ЕС правила за приемане и използване на стари уреди.

Изпробвано е в нашето готварско студио

Тук ще намерите избор от ястия и оптималните настройки за приготвянето им. Ще Ви обясним кой начин на нагриване и коя температура са най-подходящи за Вашето ястие. Получавате информация за подходящите принадлежности и на кое ниво трябва да бъдат поставени. Получавате съвети за съдовете и за приготвянето.

Указание

- Стойностите в таблицата са в сила за поставяне в студена и празна камера. Подгръвайте предварително само тогава, когато е указано в таблиците. Покрийте допълнителните принадлежности с хартия за печене едва след предварителното подгриване.
- Указанията за времето в таблиците са ориентировъчни. Те зависят от качеството и от състоянието на хранителните продукти.
- Използвайте принадлежностите от окомплектовката на уреда. Допълнителните принадлежности можете да си набавите като специални принадлежности в специализираните магазини или от центъра за обслужване на клиенти. Преди употреба изваждайте допълнителните принадлежности и кухненските съдове, които няма да са ви нужни, от камерата.
- Винаги използвайте топлозащитни ръкавици, когато изваждате горещи принадлежности или съдове от камерата.

Сладкиши и сладки

Печене на едно ниво

Със загряване отгоре/отдолу печенето на сладкиши става най-добре.

Ако печете с 3D-горещ въздух , използвайте следните височини на вкарване за допълнителните принадлежности:

- Сладкиши във форми: Височина 2
- Сладкиш на тава: Височина 3

Печене на няколко нива

Използвайте 3D горещ въздух .

Височини на вкарване при печене на 2 нива:

- Универсален тиган: Височина 3
- Тава за печене: Височина 1

Височини на вкарване при печене на 3 нива:

- Тава за печене: Височина 5
- Универсален тиган: Височина 3
- Тава за печене: Височина 1

Не е задължително едновременно вкараните тави да стават готови едновременно.

В таблиците ще намерите множество предложения за Вашите ястия.

Когато печете едновременно с 3 правоъгълни форми, поставяйте ги върху скарите както е показано на фигурата.

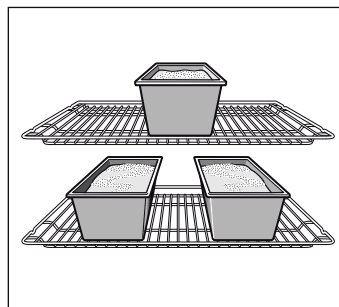

Форми за печене

Най-добре пригодени са тъмните форми за печене от метал.

При светлите форми за печене от тънъкостенен метал или при стъклените форми времената за печене се удължават и сладкишът не се изпича толкова равномерно.

Ако искате да използвате форми от силикон, ориентирайте се според данните и рецептите на производителя. Силиконовите форми често пъти са по-малки от нормалните форми. Количествата тесто и данните от рецептата могат да се различават.

Таблицы

В таблиците ще намерите оптималния вид на нагряване за различните сладкиши и сладки. Температурата и времето на печене са зависими от количеството и консистенцията на тестото. Ето защо в таблиците са посочени диапазони. Опитайте първо с по-ниската стойност. По-ниската температура

дава по-равномерно изпичане. Когато е нужно настройките следващия път на по-висока.

Времената на печене се намаляват с 5 до 10 минути, ако използвате предварително загряване.

Допълнителна информация ще откриете в *Съвети за печене* във връзка с таблиците.

Сладкиши във форми	Форма	Височина	Вид на нагряването	Температура в °C	Времетраене в минути
Кекс, обикновен	Кръгла/правоъгълна форма	2	☉	160-180	40-50
	3 правоъгълни форми	3+1	☉	140-160	60-80
Кекс, фин	Кръгла/правоъгълна форма	2	☐	150-170	60-70
Блат за торта, бъркано тесто	Форма за плодов блат	2	☐	150-170	20-30
Плодов сладкиш фин, бъркано тесто	Откопчаваща се тава/чашковидна форма	2	☐	160-180	50-60
Бисквитена торта	тавичка за печене с разглобяема обвивка	2	☐	160-180	30-40
Блат от пандишпаново тесто с коричка	тавичка за печене с разглобяема обвивка	1	☐	170-190	25-35
Плодова торта или торта с извара, блат от пандишпаново тесто*	тавичка за печене с разглобяема обвивка	1	☐	170-190	70-90
Швейцарска плодова пита	Тава за пица	1	☐	220-240	35-45
Пикантни сладкиши (на пр. солена торта/сладкиш с лук)*	тавичка за печене с разглобяема обвивка	1	☐	180-200	50-60
Пица, по-тънък блат с малко плънка (предварително загряване)	Тава за пица	1	☐	250-270	10-15

* Оставете сладкиша да се охлади за припл. 20 минути в изключена, затворена фурна.

Сладкиш на тава	Допълнителни принадлежности	Височина	Вид на нагряването	Температура в °C	Времетраене в минути
Бъркано тесто или тесто с мая със суха плънка	Тава за печене	2	☐	170-190	20-30
	Универсален тиган + тава за печене	3+1	☉	150-170	35-45
Бъркано тесто и тесто с мая със сочно покритие, плод	Универсална тава	3	☐	160-180	40-50
	Универсален тиган + тава за печене	3+1	☉	150-170	50-60
Швейцарска плодова пита	Универсална тава	2	☐	210-230	40-50
Бисквитено руло (предварително загряване)	Тава за печене	2	☐	190-210	15-20
Козунак с 500 г брашно	Тава за печене	2	☐	160-180	30-40
Щолен с 500 г брашно	Тава за печене	3	☐	160-180	60-70
Щолен с 1 кг брашно	Тава за печене	3	☐	150-170	90-100
Щрудел, сладък	Универсална тава	2	☐	180-200	55-65
Бюрек	Универсална тава	2	☐	180-200	40-50
Пица	Тава за печене	2	☐	220-240	15-25
	Универсален тиган + тава за печене	3+1	☉	180-200	35-45

Малки сладки	Допълнителни принадлежности	Височина	Вид на нагряването	Температура в °C	Времетраене в минути
Сладки	Тава за печене	3	☉	140-160	15-25
	Универсален тиган + тава за печене	3+1	☉	130-150	25-35
	2 тави за печене + универсален тиган	5+3+1	☉	130-150	30-40
Шприцовани сладки (предварително загряване)	Тава за печене	3	☐	140-150	30-40
	Тава за печене	3	☉	140-150	30-40
	Универсален тиган + тава за печене	3+1	☉	140-150	30-45
	2 тави за печене + универсален тиган	5+3+1	☉	130-140	35-50

Малки сладки	Допълнителни принадлежности	Височина	Вид на нагриването	Температура в °C	Времетраене в минути
Макарони	Тава за печене	2	☐	110-130	30-40
	Универсален тиган + тава за печене	3+1	☒	100-120	35-45
	2 тави за печене + универсален тиган	5+3+1	☒	100-120	40-50
Целувки	Тава за печене	3	☒	80-100	130-150
Сладки от парено тесто	Тава за печене	2	☐	200-220	30-40
Сладки от многолистово тесто	Тава за печене	3	☒	180-200	20-30
	Универсален тиган + тава за печене	3+1	☒	180-200	25-35
	2 тави за печене + универсален тиган	5+3+1	☒	160-180	35-45
Сладки от тесто с мая	Тава за печене	3	☐	180-200	20-30
	Универсален тиган + тава за печене	3+1	☒	170-190	25-35

Хляб и хлебчета

При печенето на хляб предварително загрейте фурната, ако не е посочено нищо друго.

Никога не наливайте вода в гореща фурна.

При печене на 2 нива винаги вкарвайте универсалния тиган над тавата за печене.

Хляб и хлебчета	Допълнителни принадлежности	Височина	Вид на нагриването	Температура в °C	Времетраене в минути
Хляб с мая с 1,2 кг брашно	Универсална тава	2	☐	270	8
				200	35-45
Квасен хляб с 1,2 кг брашно	Универсална тава	2	☐	270	8
				200	40-50
Хлебчета (без предварително загреване)	Тава за печене	3	☐	210-230	20-30
Хлебчета от тесто с мая, сладки	Тава за печене	3	☐	170-190	15-20
	Универсален тиган + тава за печене	3+1	☒	160-180	20-30

Съвети за печене

Когато печете по рецепта.	Ориентирайте се по данните в таблицата за печене за подобно печиво.
Определете ги по такъв начин, че кексът да е добре изпечен:	Продупчете около 10 минути преди края на зададеното в рецептата време с дървена клечка най-високата точка на сладкиша. Когато по клечката вече не полепва тесто, сладкишът е готов.
Сладкишът се разпада.	Следващия път използвайте по-малко течност или настройте температурата на фурната с 10 градуса по-ниско. Спазвайте указанията в рецептата времена за бъркане.
Сладкишът се получи в средата висок, а по края по-нисък.	Не мажете с мазнина пръстена на формата. След печенето внимателно отделете сладкиша с нож.
Сладкишът става твърде тъмен отгоре.	Вкарайте го по-дълбоко, изберете по-ниска температура и печете сладкиша малко по-дълго.
Сладкишът е прекалено сух.	Пробийте с клечка за зъби малки дупчици в готовия сладкиш. После залейте с плодовия сок или с алкохола отгоре. Следващия път изберете температура с 10 градуса по-висока и съкратете времето на печене.
Хлябът или сладкишът (напр. сладкиш със сирене) изглеждат добре, но са клисави отвътре (недоизпечени, пресечени от водни ивици).	Следващия път използвайте по-малко течност и печете малко по-дълго при по-ниска температура. При сладкиши със сочно покритие първо предварително изпечете долната част. Поръсете с бадеми или трохички и след това поставете отгоре покритието. Спазвайте рецептите и времената на печене.
Печивото е неравномерно потъмняло.	Изберете малко по-ниска температура, така печивото ще стане по-равномерно. Печете чувствителното печиво със загреване отгоре/отдолу ☐ на едно ниво. И излизашата отстрани хартия за печене може да повлияе на циркулацията на въздуха. Винаги режете хартията за печене точно по тавата.
Плодовият сладкиш е прекалено светъл отдолу.	Следващия път пхнете сладкиша с едно ниво по-ниско.
Плодовият сок прелива.	Следващия път, ако е налична, използвайте по-дълбока универсална тава.
Малките сладки от тесто с мая при печенето залепват една за друга.	Разстоянието около всяка сладка трябва да е прил. 2 см. Така се осигурява достатъчно място за сладките да могат да бухнат и да се изпекат равномерно.
Пекли сте на няколко нива. В горната тава печивото е по-тъмно отколкото в долната.	За печене на няколко нива използвайте винаги 3D горещ въздух ☒. Едновременно пхнатите тави не са готови по едно и също време.

При печене на сочни сладкиши се появява кондензирана вода.

При печене може да се образува водна пара. Тя излиза над вратата. Водната пара може да влезе в контакт с панела за управление или със съседните мебелни повърхности и да се оттече във вид на конденз. Това е физично явление.

Риба, птици, месо

Кухненски съдове

Можете да използвате всички топлоустойчиви съдове. За голямо по размери печено е подходяща универсална тава.

Най-подходящи са стъклените съдове. Погрижете се капакът за дълбокия съд да пасва и да се затваря добре.

Когато използвате емайлирани дълбоки съдове, долейте малко повече течност.

При дълбоки съдове от инокс храната не се запича особено и месото може да не е съвсем готово. Удължете времето за приготвяне.

Данни в таблиците:

Съдове без капак = открити

Съдове с капак = закрити

Поставяйте съда винаги в средата на скарата.

Поставяйте горещите стъклени съдове на суха подложка. Когато подложката е влажна или студена, стъклото може да се спуква.

Печене

Добавете малко течност към нетлъстото месо. Дъното на съда трябва да бъде покрито около 1/2 см.

За задушено долейте обилно течност. Дъното на съда трябва да бъде покрито около 1 - 2 см.

Количеството на течността е в зависимост от вида на месото и материала на съда. Когато пригответе месо в емайлиран дълбок съд, е нужна малко повече течност, отколкото за стъклен съд.

Дълбоки иноксови съдове с капак са с ограничена пригодност. Месото вари по-бавно и се препича по-малко. Използвайте по-висока температура и/или по-дълго време на приготвяне.

Печене на грил

При печене на грил нагрейте за около 3 минути преди да поставите ястието в камерата.

Печете на грил винаги при затворена фурна.

Взимайте възможно еднакви по дебелина парчета месо. Така те се препичат равномерно и остават сочни.

След изтичане на 2/3 от времето за печене обръщайте парчетата месо.

Посолете стековете едва след печенето на грил.

Поставете продуктите за печене на грил направо върху скарата. Отделно парче за печене на грил се изпича най-добре, когато е поставено в средната зона на скарата.

Допълнително вкарайте универсалния тиган на височина 1. Месният сок ще бъде уловен и фурната остава по-чиста.

Не пъхайте тавата за печене или универсалния тиган при печене на грил на височина 4 или 5. Поради силната топлина тя се деформира и при изваждането може да повреди камерата.

Нагряващото тяло на грила непрекъснато се включва и се изключва. Това е нормално. Колко често става това, се определя от избраната степен на грила.

















Месо

Обърнете късовете месо по средата на времето за готвене.

Когато печеното е готово, то би трябвало да постои още 10 минути в изключената, затворена фурна. Така сокът от месото ще може да се разпредели по-добре.

След печене увийте ростбифа в алуминиево фолио и го оставете да престои 10 минути във фурната.

Нарезете на кръст кожата на свинското печено и първоначално го сложете с кожата надолу в съда.

Месо	Тегло	Принадлежности и съд	Височина	Вид на нагряването	Температура в °C, степен на грил	Времетраене в минути
Говеждо месо						
Говеждо задушено	1,0 кг	затворено	2		200-220	120
	1,5 кг		2		190-210	140
	2,0 кг		2		180-200	160
Говеждо филе, средно	1,0 кг	отворен	2		210-230	70
	1,5 кг		2		200-220	80
Ростбиф, средно	1,0 кг	отворен	1		210-230	50
Пържоли, средни, 3 см дебели		Скара	5		3	15
Телешко месо						
Телешко печено	1,0 кг	отворен	2		190-210	100
	2,0 кг		2		170-190	120
Свинско месо						
Печено без кожа (на пр. врат)	1,0 кг	отворен	1		200-220	100
	1,5 кг		1		190-210	140
	2,0 кг		1		180-200	160
Печено с кожа (на пр. плешка)	1,0 кг	отворен	1		200-220	120
	1,5 кг		1		190-210	150
	2,0 кг		1		180-200	180
Свинско задушено с кост	1,0 кг	затворено	2		210-230	70
агнешко месо						
агнешки бут без кост, средно	1,5 кг	отворен	1		150-170	120

Месо	Тегло	Принадлежности и съд	Височина	Вид на нагряването	Температура в °С, степен на грил	Времетраене в минути
Кайма						
Руло от кайма	от 500 г месо	отворен	1	☒	170-190	70

Наденички						
Наденички		Скара	4	☐	3	15

Птици

Данните за теглото в таблицата се отнасят за ненапълнени, готови за печене птици.

Сложете първоначално цялата птица с гърдите надолу върху скарата. След $\frac{2}{3}$ указаното време обърнете.

Късове печено, като печено пуешко руло или пуешки гърди, обърнете след средата на зададеното време. Обръщайте частите от отици след $\frac{2}{3}$ от времето.

При патици или гъски надупчете кожата под крилата. Така мазнината може да излиза.

Птицата става особено хрупкава и препечена, когато към края на времето за печене бъде намазана с масло, солена вода или портокалов сок.

Птици	Тегло	Принадлежности и съд	Височина	Вид на нагряването	Температура в °С	Времетраене в минути
Пилета, цели	1,2 кг	Скара	2	☒	200-220	60-70
Угоена кокошка, цяла	1,6 кг	Скара	2	☒	190-210	80-90
Пиле, половинка	всяка 500 г	Скара	2	☒	200-220	40-50
Пилешки разфасовки	всяка 300 г	Скара	3	☒	200-220	30-40
Патица, цяла	2,0 кг	Скара	2	☒	170-190	90-100
Гъска, цяла	3,5-4,0 кг	Скара	2	☒	160-170	110-130
Малка пуйка, цяла	3,0 кг	Скара	2	☒	170-190	80-100
Пуешки горен бут	1,0 кг	Скара	2	☒	180-200	90-100

Риба

След изтичане на $\frac{2}{3}$ от времето за печене обръщайте парчетата риба.

Цялата риба не трябва да се обръща. Вкарайте цялата риба във фурната в положение на плаване с гръбните перки нагоре.

Разрязан картоф или малък огнеупорен съд в корема на рибата я прави по-стабилна.

Когато печете директно върху скарата, пъхайте допълнително универсалния тиган за печене на ниво 1. Течността се улавя и фурната остава по-чиста.

Риба	Тегло	Принадлежности и съд	Височина	Вид на нагряването	Температура в °С, степен на грил	Времетраене в минути
Риба, цяла	по пригл. 300 г	Скара	2	☐	3	20-25
	1,0 кг	Скара	2	☒	180-200	45-50
	1,5 кг	Скара	2	☒	170-190	50-60
Рибен котлет, 3 см дебел		Скара	3	☐	2	20-25

Съвети за печене на фурна и печене на грил

В таблицата няма данни за теглото на печеното.	Изберете най-близкото по-малко тегло и увеличете времето.
Искате да проверите дали печеното е готово.	Използвайте термометър за месо (наличен в специализираните магазини) или направете „проба с лъжица“. Натиснете печеното с лъжица. Ако е твърдо, е готово. Ако поддава, се нуждае от още малко време.
Печеното е прекалено тъмно и коричката на места е прегоряла.	Проверете нивото на печене и температурата.
Печеното изглежда добре, но сосът е загорял.	Следващия път изберете по-малък съд за печене или добавете повече течност.
Печеното изглежда добре, но сосът е светъл и воднист.	Следващия път изберете по-голям съд за печене и използвайте по-малко течност.
При заливане на печеното се вдига пара.	Това е физично явление и е напълно нормално. Голяма част от водната пара излиза през изхода за пара. Тя може да попадне по по-хладния панел за управление или по съседните повърхности и да се оттече като конденз.

Суфлета, огретени, препечени филии

Когато печете директно върху скарата, поставете допълнително универсалната тава на ниво 1. Фурната ще остане чиста.

Винаги поставяйте кухненските съдове върху скарата.

Консистенцията на суфлето зависи от големината на кухненския съд и от височината на суфлето. Данните от таблицата са само ориентировъчни.

Ястие	Принадлежности и съд	Височина	Вид на нагряването	Температура в °C	Времетраене в минути
Суфлета					
Суфле, сладко	Форма за пудинг	2		180-200	40-50
Пудинг с макарони (паста)	Форма за пудинг	2		210-230	30-40
Огретен					
Картофен огретен, сурови съставки, макс. 4 см висок	1 форма за суфле	2		160-180	60-80
	2 форми за суфлета	1+3		150-170	65-85
Препечена филия					
Силно препечени филийки, 4 броя	Скара	4		160-170	10-15
Силно препечени филийки, 12 броя	Скара	4		160-170	15-20

Готови продукти

Съблюдавайте указанията на производителя върху опаковката.

Ако покривате допълнителните принадлежности с хартия за печене, внимавайте хартията да е подходяща за тази температура. Напасвайте големината на хартията към ястието.

Резултатът от изпичането е силно зависим от храната.

Почерняването и неравномерността могат да са налице и при суровата храна.

Ястие	Допълнителни принадлежности	Височина	Вид на нагряването	Температура в °C, степен на грил	Времетраене в минути
Пица, дълбокозамразена					
Пица с тънък блат	Универсална тава	2		190-210	15-20
	Универсален тиган + скара	3+1		180-200	20-30
Пица с дебел блат	Универсална тава	2		170-190	20-30
	Универсален тиган + скара	3+1		170-190	25-35
Пица багета	Универсална тава	3		170-190	20-30
Минипица	Универсална тава	3		180-200	10-20
Пица, охладена, предварително загреване	Универсална тава	1		180-200	10-15
Картофени продукти, дълбокозамразени					
Пържени картофи	Универсална тава	3		190-210	20-30
	Универсален тиган + тава за печене	3+1		180-200	30-40
Крокети	Универсална тава	3		190-210	20-25
Скари, пълнени картофени джобове	Универсална тава	3		190-210	15-25
Печива, дълбокозамразени					
Хлебчета, франзела	Универсална тава	3		190-210	10-20
Гевреци (древни тестени изделия)	Универсална тава	3		200-220	10-20
Печива, предварително изпечени					
Доизпечени хлебчета или доизпечена франзела	Универсална тава	3		190-210	10-20
	Универсален тиган + скара	3+1		160-180	20-25
Зеленчукови котлети, дълбокозамразени					
Рибни пръчици	Универсална тава	2		200-220	10-15
Пилешки пръчици, пилешки нъгети	Универсална тава	3		190-210	10-20
Щрудел, дълбокозамразен					
Щрудел	Универсална тава	3		190-210	30-40



Специални ястия

При ниски температури с 3D горещ въздух  ще можете да направите меко кисело мляко точно толкова добре, колкото и вкусно тесто с мая.

Първо отстранете допълнителните принадлежности, решетката за закачане или телескопичните водачи от камерата.

Приготвяне на кисело мляко

1. Сварете 1 литър мляко (3,5 % мазнина) и охладете до 40 °C.
2. Разбъркайте 150 г кисело мляко (хладилна температура).

Ястие	Кухненски съдове	Вид на нагряването	Температура	Продължителност
Кисело мляко	Керамични чаши или буркани с капак на винт	да се поставят върху пода на камерата	 50 °C предварително загряване 50 °C	5 мин. 8 часа
Оставяне на тесто с мая да втаса	Топлоустойчив кухненски съд	да се постави върху пода на камерата	 50 °C предварително загряване Изключете уреда и вкарайте в камерата тестото с мая	5-10 мин. 20-30 мин.

Размразяване

Разопаковайте хранителните продукти и ги поставете в подходящ съд върху скарата.

Моля съблюдавайте указанията на производителя върху опаковката.

Времената за размразяване зависят от вида и количествата на хранителните продукти.

Поставете птиците с гърдите към чинията.

Замразени продукти

напр. сметанови торти, торти с маслен крем, шоколадова или захарна глазура, плодове, пилета, колбас и месо, хляб, питки, сладкиши и други сладки

Допълнителни принадлежности	Височина	Вид на нагряването	Зададена температура, °C
Скара	2		Превключвателят на температурата трябва да е изключен.

Изсушаване

С 3D горещ въздух  можете да изсушавате превъзходно.



Използвайте само безупречни плодове и зеленчуци и ги измивайте добре.

Оставете ги добре да се отцедят и ги изсушете.

Покрийте универсалната тава и скарата с хартия за печене или пергаментена хартия.

Обръщайте многократно сочните плодове или зеленчуци.

Веднага след изсъхването сваляйте хартията.

Плодове и билки	Допълнителни принадлежности	Височина	Вид на нагряването	Температура	Продължителност
600 г ябълкови шайби	Универсална тава + скара	3+1		80 °C	прибл. 5 часа.
800 г резенчета круши	Универсална тава + скара	3+1		80 °C	прибл. 8 часа.
1,5 кг сливи	Универсална тава + скара	3+1		80 °C	прибл. 8-10 часа.
200 г кухненски билки, почиствени	Универсална тава + скара	3+1		80 °C	прибл. 1½ часа.

Консервиране

За консервиране бурканите и гумените пръстени трябва да са чисти и в добро състояние. По възможност използвайте еднакви по големина буркани. Данните в таблицата се отнасят до еднолитрови кръгли буркани.

Внимание!

Не използвайте по-големи или по-високи буркани. Капаците могат да се пукнат.

Използвайте само безупречни плодове и зеленчуци. Измивайте ги добре.

Посоченото време в таблиците е ориентирано. То може да се повлияе от стайната температура, броя на бурканите, количеството и топлината на съдържанието на буркана. Преди да превключвате, респ. изключвате, проверете дали в буркана се получава пяна.

Подготовка

1. Напълнете бурканите, не ги препълвайте.
2. Избършете ръбовете на бурканите, те трябва да са чисти.
3. Върху всеки буркан поставете мокър гумен пръстен и капак.
4. Затворете бурканите с щипките.

Не поставяйте повече от шест буркана в камерата.

Настройка

1. Вкарайте универсалната тава на ниво 2. Поставете буркана така, че да не се допират едно до друго.
2. Налейте ½ литър гореща вода (прибл. 80 °C) в универсалната тава.
3. Затворете вратата на фурната.
4. Настройте загряване отдолу .
5. Настройте температурата на 170 до 180 °C.

Консервиране

Плодове

След прибл. 40 до 50 минути на къси разстояния започват да се издигат мехурчета. Изключете фурната.

След 25 до 35 минути допълнително затопляне извадете буркана от камерата. При по-дълго охлаждане в камерата могат да се образуват зародиши и да се улесни вкисването на консервираните плодове.

Плодове в еднолитрови буркани	От образуването на мехурчета	Допълнителна топлина
Ябълки, касис, ягоди	изключване	прибл. 25 минути
Череша, кайсии, праскови, френско грозде	изключване	прибл. 30 минути
Ябълков мус, круши, сливи	изключване	прибл. 35 минути

Зеленчуци

Когато в бурканите започнат да се надигат мехурчета, намалете температурата на 120 до 140 °C. Според вида на

зеленчуците прибл. 35 до 70 минути. След това изключете фурната и използвайте допълнителната топлина.

Зеленчуци със студена марината в еднолитрови буркани	От образуването на мехурчета	Допълнителна топлина
Краставици	-	прибл. 35 минути
Червено цвекло	прибл. 35 минути	прибл. 30 минути
Брюкселско зеле	прибл. 45 минути	прибл. 30 минути
Боб, алабаш, червено зеле	прибл. 60 минути	прибл. 30 минути
Грах	прибл. 70 минути	прибл. 30 минути

Изваждане на бурканите

Извадете бурканите от камерата след консервирането.

Внимание!

Не поставяйте горещите буркани върху студена или мокра подложка. Те могат да гръмнат.

Акриламид в хранителните продукти

Акриламидът се получава преди всичко в приготвените при силно нагряване зърнени и картофени продукти, като на пр.

картофен чипс, пържени картофи, препечени филии, хлебчета, хляб или фини сладкиши (кексове, меденки, тънки бисквитки).

Съвети за приготвяне на ястия с ниско съдържание на акриламид

Обща информация	
Печене	■ Времената на печене да се запазват по възможност най-кратки. ■ Ястията да се запичат до еластично-жълто, а не до тъмно-кафяво. ■ Големият и дебел продукт съдържа по-малко акриламид.
Сладки	Със загряване отгоре/отдолу макс. 200 °C. С 3D-горещ въздух или горещ въздух макс. 180 °C.
Пържени картофи на фурна	Със загряване отгоре/отдолу макс. 190 °C. С 3D-горещ въздух или горещ въздух макс. 170 °C. Яйцето или жълтъкът намаляват образуването на акриламид.
	Разпределете равномерно и еднослойно върху тавата. Печете най-малко 400 г на тава, за да не изсушавате пържените картофи

Тестови ястия

Тези таблици са изготвени от тестови институти, за да облекчат тестването и контрола на различни уреди.

Съгласно EN 50304/EN 60350 (2009) респ. IEC 60350.

Печене

Печене на 2 нива:

Винаги вкарвайте универсалния тиган над тавата за печене.

Печене на 3 нива:

Вкарвайте универсалния тиган в средата.

Шприцовани сладки:

Не е задължително едновременно вкараните тави да стават готови едновременно.

Ябълкови сладки на 1 ниво:

Поставете тъмни откопчаващи се тави разместени една до друга.

Ябълкови сладки на 2 нива:

Поставете тъмни откопчаващи се тави разместени една до друга, вж. фиг.

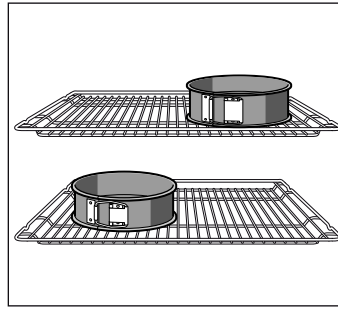

Сладкиш в откопчаващи се тави от бял метал:

Печете със загряване отгоре/отдолу ☐ на 1 ниво. Използвайте универсалния тиган вместо скарата и поставете откопчаващата се тава върху него.

Указание: За печене използвайте първо най-ниската от посочените температури.

Ястие	Принадлежности и съд	Височина	Вид на нагриването	Температура в °C	Времетраене в минути
Шприцовани сладки, предварително загряване*	Тава за печене	3	☐	140-150	30-40
	Тава за печене	3	☉	140-150	30-40
	Тава за печене + универсален тиган	1+3	☉	140-150	30-45
	2 тави за печене + универсален тиган	1+3+5	☉	130-140	40-55
Малки кексчета, предварително загряване*	Тава за печене	3	☐	150-170	20-35
	Тава за печене	3	☉	150-170	20-35
	Тава за печене + универсален тиган	1+3	☉	140-160	30-45
	2 тави за печене + универсален тиган	1+3+5	☉	130-150	35-55
Водни бишкоти, предварително загряване*	Откопчаваща се тава върху скара	2	☐	160-170	30-40
	Откопчаваща се тава върху скара	2	☉	160-170	25-40
Ябълкови сладки	Скара + 2 откопчаващи се тави Ø 20 см	1	☐	170-190	80-100
	2 скари + 2 откопчаващи се тави с диам. 20 см	1+3	☉	170-190	70-100

* За предварително загряване не използвайте бързото загряване.

Печене

Когато поставяте храни директно върху скарата, вкарвайте допълнително универсалната тава на ниво 1. Течността се улавя и фурната ще остане чиста.

Ястие	Принадлежности и съд	Височина	Вид на нагриването	Степен за печене	Времетраене в минути
Добре изпечени филийки 10 минути предварително загряване	Скара	5	☐	3	1/2-2
Кюфтета от говеждо месо, 12 броя* без предварително загряване	Скара + универсален тиган	4+1	☐	3	25-30

* Обръщайте след 2/3 време

Sadržaj

Važne napomene za sigurnost	62	Štednja energije u rerni	80
Uzroci oštećenja	65	Štednja energije na ringli na gas	80
Oštećenja rerne.....	65	Rešavanje otpada u skladu sa zaštitom okoline	80
Oštećenja u donjoj fioči.....	65	Za Vas testirano u našoj kuhinji	81
Postavljanje, priključak za gas i električni priključak	65	Kolači i peciva	81
Priključak na gas.....	65	Saveti za pečenje.....	83
Smetnje na gasnim instalacijama / miris gasa.....	65	Meso, živina, riba	83
Pomeranje uređaja držanjem za crevo od gasa ili za dršku na vratima rerne.....	66	Saveti za prženje i pečenje roštilja	85
Električni priključak.....	66	Gužvare, đuveč, tostovi	86
Vodoravno postavljanje šporeta	66	Gotovi proizvodi	86
Fiksator za zid	66	Specijalna jela	87
Postavka uređaja	66	Topljenje	87
Mere koje se moraju poštovati tokom transporta.....	66	Sušenje	87
Vaš novi uređaj	67	Ukuvavanje.....	87
Opšte.....	67	Akrimalid u namirnicama	88
Površina za kuvanje.....	67	Probna jela	89
Polje sa komandama	68	Pečenje	89
Rerna.....	68	Roštilj.....	89
Vaš pribor	69		
Ubacivanje pribora	69		
Specijalan pribor	69		
Artikli servisne službe	70		
Pre prvog korišćenja	70		
Programiranje tačnog vremena.....	70		
Zagrevanje rerne.....	70		
Čišćenje pribora.....	71		
Podešavanje ringle	71		
Preliminarno čišćenje vrata i poklopca gorionika.....	71		
Paljenje gorionika na gas	71		
Tabela - Kuvanje	71		
Odgovarajući lonci za kuvanje	72		
Napomene prilikom korišćenja	72		
Programiranje rerne	73		
Vrsta zagrevanja i temperatura	73		
Brzo zagrevanje	73		
Programiranje vremenskih funkcija	73		
Tajmer časovnik	73		
Vreme pečenja	74		
Vreme isključivanja.....	74		
Vreme	75		
Osigurač za decu	75		
Promena osnovnih podešavanja	75		
Održavanje i čišćenje	76		
Sredstva za čišćenje	76		
Pre čišćenja	77		
Otkaćivanje i zakaćivanje okvira.....	78		
Otkaćivanje i zakaćivanje vrata na rerni.....	78		
Demontaža i ugradnja stakla na vrata	79		
Smetnja, šta činiti?	79		
Tabela sa smetnjama.....	79		
Zamena sijalice na svodu u rerni	80		
Stakleni poklopac	80		
Tablica smetnji	80		
E-broj i FD-broj	80		
Saveti vezani za energiju i životnu sredinu	80		

Ostale informacije o proizvodima, priboru, rezervnim delovima i servisima ćete naći na internetu: www.bosch-home.com i "online" prodavnici: www.bosch-eshop.com

Važne napomene za sigurnost

Pažljivo pročitajte ovo uputstvo. Jedino tako možete sigurno i pravilno da rukujete Vašim uređajem. Sačuvajte uputstvo za upotrebu i montažu za neku kasniju upotrebu ili za sledećeg vlasnika.

Ovo uputstvo važi samo, ako je na uređaju naveden skraćeni naziv dotične zemlje. Ako se skraćeni naziv ne pojavljuje na uređaju, morate konsultovati uputstvo za instalaciju, koje sadrži neophodne podatke za prebacivanje uređaja na uslove priključivanja u dotičnoj zemlji.

Kategorije uređaja: Kategorije 1

Pošto ste ga raspakovali, proverite uređaj. Ukoliko oštetio prilikom transporta, nemojte ga priključivati.

Samo ovlašćeni stručnjak sme da priključi uređaj i da izvrši prebacivanje na drugu vrstu gasa. Instalacija uređaja (električni i priključak na gas) moraju da se sprovedu u skladu sa uputstvom za upotrebu i instalaciju. Pogrešno priključivanje i pogrešna podešavanja mogu da dovedu do teških nesreća i oštećenja na uređaju. Za takva oštećenja proizvođači ne preuzimaju odgovornost. U tom slučaju se ne priznaje garancija uređaja.

Pažnja: Ovaj uređaj je predviđen samo za svrhu kuvanja. Ne sme se koristiti u druge svrhe, na primer za zagrevanje prostorije.

Ovaj uređaj je namenjen za korišćenje na nadmorskim visinama od maksimalno 2000 metara.

Pažnja: Korišćenje uređaja za kuvanje na gas dovodi do formiranja toplote, vlage i produkata sagorevanja u prostoriji u kojoj je uređaj postavljen. Ako uređaj radi, morate posebno voditi računa o dobroj ventilaciji u prostoriji u kojoj je uređaj postavljen: prirodne otvore za ventilaciju držite otvorene ili predvidite mehanički sistem za ventilaciju (npr. aspirator).

Intenzivno i dugotrajno korišćenje uređaja može usloviti potrebu za dodatnom ventilacijom, npr. otvaranje prozora ili efikasniju ventilaciju, npr. rad postojećih mehaničkih sistema za ventilaciju na većem stepenu snage.

Ovaj uređaj nije napravljen za režim rada sa nekim eksternim alarmnim satom ili daljinskim upravljačem.

Nemojte da koristite neadekvatne zaštitne mehanizme ili rešetku za zaštitu dece. Mogu da dovedu do nezgoda.

Ovaj uređaj mogu koristiti deca od 8 godina i lica sa smanjenim psihičkim, osećajnim ili mentalnim sposobnostima ili nedostacima iskustva ili znanja, ako ih nadzire lice, koje je odgovorno za bezbednost, ili ih je uputilo u vezi sa sigurnom upotrebom uređaja i ako su oni razumeli opasnosti, koje iz toga mogu da nastanu.

Nikada ne smete pustiti decu da se igraju sa uređajem. Čišćenje i korisničko održavanje ne smeju da vrše deca, čak i ako imaju 15 godina ili više i ako imaju nadzor.

Decu, mlađu od 8 godina udaljite od uređaja i priključnog kabla.

Pribor uvek pravilno gurajte po rerni. *Videti opis pribora* u uputstvu za upotrebu.

Opasnost od požara!

- Prilikom otvaranja vrata na uređaju nastaje promaja. Papir za pečenje može da dodirne grejne elemente i da se zapali. Papir za pečenje prilikom zagrevanja nemojte nikada nepričvršćen da stavljate na pribor. Preko papira za pečenje uvek stavite neku posudu ili kalup za pečenje. Papirom za pečenje prekrijte samo potrebnu površinu. Papir za pečenje ne sme da viri preko pribora.
- U rerni odloženi, zapaljivi predmeti mogu da se zapale. Zapaljive predmete nemojte čuvati u rerni. Nikada ne otvarajte vrata uređaja, ako ima dima u uređaju. Isključite uređaj i izvucite mrežni utikač ili isključite osigurač u kutiji sa osiguračima. zatvorite dovod gasa.
- Vrelo ulje i mast se veoma brzo pale. Vrelo ulje i mast nikada ne ostavljajte bez nadzora. Vatru nemojte nikada da gasite vodom. Isključite ringlu. Plamen ugashite pažljivo pomoću poklopca, krpom za gašenje požara ili sličnim.
- Ringle se zagrevaju. Zapaljive predmete nemojte da stavljate na ringlu. Nemojte da odlažete predmete na ringlu.
- Uređaj je veoma vreo, zapaljivi materijali mogu lako da planu. Zapaljive predmete (npr. sprejeve, sredstva za čišćenje) nemojte čuvati ili koristiti ispod ili u blizini

rerne. Zapaljive predmete nemojte čuvati u ili na rerni.

- Ringle na gas, na koje nije stavljeno posuđe za kuvanje tokom rada proizvode veliku toplotu. Uređaj i iznad njega smešten aspirator mogu da se oštete i da se zapale. Ostaci masti u filteru aspiratora mogu da se zapale. Ringle na gas uključite samo kada ste na njih stavili posuđe za kuvanje.
- Zadnja strana uređaja je veoma vrela. Ovo može da dovede do oštećenja priključnih kablova. Električni kablovi i creva za gas ne smeju da dođu u dodir sa zadnjom stranom uređaja.
- Na ringlu nikada ne stavljajte zapaljive predmete i ne odlažite ih u rernu. Nikada ne otvarajte vrata uređaja, ako ima dima u uređaju. Isključite uređaj. Izvucite utikač, odnosno isključite osigurač u kutiji sa osiguračima. Zatvorite dovod gasa.
- Površine donje fioke mogu biti veoma vrela. U fioci čuvajte samo pribor za rernu. Predmete koji mogu da planu i zapaljive predmete ne smete čuvati u donjoj fioci.

Opasnost od opekotina!

- Uređaj se jako zagreva. Nikada nemojte da dodirujete unutrašnje površine u rerni ili grejne elemente. Uređaj uvek ostavite da se ohladi. Udaljite decu.
- Pribor ili posuđe se zagreva. Vreli pribor ili posuđe iz rerne uzimajte pomoću krpe za lonce.
- Para alkohola može da se zapali u vreloj rerni. Nemojte nikada da pripremate jela sa velikim količinama visokoprocenatnih alkoholnih pića. Koristite samo male količine visokoprocenatnih alkoholnih pića. Pažljivo otvarajte vrata na uređaju.
- Ringle i njihovo okruženje, naročito ako eventualno postoji okvir ringle, se jako

zagrevaju. Nikada ne dodirujte vrela površine. Udaljite decu.

- Tokom režima rada površine uređaja su vrela. Nemojte da dodirujete vrela površine. Udaljite decu od uređaja.
- Prazno posuđe se na ringli na gas, koja radi, ekstremno zagreva. Nemojte zagrevati prazno posuđe za kuvanje.
- Uređaj se zagreva tokom rada. Pre čišćenja ostavite uređaj da se ohladi.
- **Pažnja:** Delovi koje dodirujete tokom rada roštilja se zagrevaju. Odatle morate da udaljite decu.
- Ako boca sa tečnim gasom ne stoji uspravno, tečni propan/butan može da dospe u uređaj. Iz tog razloga može da izađe snažan plamen na gorionicima, kada se upale. Komponente mogu da se oštete i da vremenom postanu nehermetične, tako da gas nekontrolisano izlazi. Obe situacije mogu da budu uzročnici opekotina. Boce sa tečnim gasom uvek upotrebljavajte u ispravnom položaju.

Opasnost od oparotina!

- Dostupni delovi se tokom rada zagrevaju. Nikada nemojte da dodirujete vrela delove. Udaljite decu.
- Prilikom otvaranja vrata na uređaju može da izađe vrela para. Pažljivo otvarajte vrata na uređaju. Udaljite decu.
- Zbog vode u vreloj rerni može da nastane vrela vodena para. Nikada ne sipajte vodu u vrelu rernu.

Opasnost od povrede!

- Izgrebano staklo na vratima uređaja može da iskoči. Nemojte koristiti strugaljku za staklo, oštra i abrazivna sredstva za čišćenje.
- Nestručne popravke su opasne. Samo servisni tehničar, koga smo mi obučili sme da vrši popravke i da zameni oštećene kablove za struju i vodove za gas. Ako je uređaj pokvaren, izvucite mrežni utikač ili isključite osigurač u kutiji za osigurače, zatvorite dovod gasa. Pozovite servisnu službu.
- Smetnje ili oštećenja na uređaju su opasne. Nikada nemojte uključivati pokvaren uređaj. Izvucite mrežni utikač ili isključite osigurač u kutiji za osigurače.

zatvorite dovod gasa. Pozovite servisnu službu.

- Neodgovarajuća veličina lonaca, oštećeni ili pogrešno pozicionirani lonci mogu da prouzrokuju teške povrede. Obratite pažnju na napomene za posuđe za kuvanje.
- Ako je uređaj nefiksiran postavljen na postolje, može da klizi sa postolja. Uređaj mora da bude čvrsto povezan sa postoljem.
- Jaka kolebanja temperature mogu da dovedu do oštećenja stakla. Kada koristite ravnu ploču za kuvanje izbegavajte promaje i prosipanje hladne tečnosti.
- **Upozorenje:** Ukoliko je površina staklene keramike ravne ploče za kuvanje slomljena:

Odmah isključite gorionik na gas i električne ringle i isključite uređaj sa napona.

Nemojte da dodirujete površinu ravne ploče za kuvanje.

Ne upotrebljavajte uređaj.

Opasnost od prevrtanja!

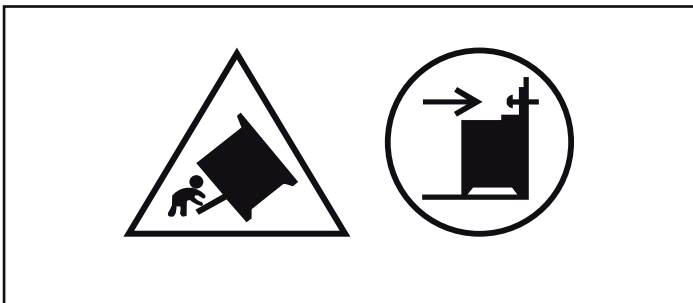

Upozorenje: Kako biste sprečili prevrtanje uređaja, morate da montirate zaštitu od prevrtanja. Molimo da pročitate uputstva za montažu.

Opasnost od strujnog udara!

- Neprimerene popravke su opasne. Popravke sme da vrši samo obučeni servisni tehničar. Ako je uređaj u kvaru, povucite mrežni utikač ili isključite osigurač u kutiji za osigurače. Pozovite servisnu službu.
- Na vrelim delovima uređaja može da se istopi izolacija kabla električnih uređaja. Priključni kabl električnih uređaja nemojte

nikada da dovodite u kontakt sa vrelim delovima uređaja.

- Vлага, koja prodire, može da prouzrokuje strujni udar. Nemojte da koristite čišćenje pod visokim pritiskom ili čišćenje parom.
- Prilikom zamene lampice u retni kontakti sijaličnog grla su pod naponom. Pre zamene izvucite mrežni utikač ili isključite osigurač u kutiji za osigurače.
- Pokvaren uređaj može da prouzrokuje strujni udar. Pokvaren uređaj nikada nemojte da uključujete. Izvucite mrežni utikač ili isključite osigurač u kutiji za osigurače. Pozovite servisnu službu.
- Naprsline i pukotine u staklu kriju rizik od od strujnog udara. Isključite osigurač u kutiji sa osiguračima. Obavestite tehničku servisnu službu.

Opasnost od požara!

- Slobodni ostaci jela, mast i moča od pečenja mogu da se zapale tokom samočišćenja. Pre svakog samočišćenja uklonite grubu nečistoću iz pećnice i sa pribora.
- Uređaj se tokom samočišćenja veoma zagreva i sa spoljašnje strane. Nemojte nikada da kačite zapaljive predmete, kao npr. krpe sa posuđe, na dršku na vratima. Ne zaklanjajte prednju stranu uređaja. Udaljite decu.

Opasnost od opekotina!

- Pećnica se tokom samočišćenja veoma zagreva. Nikada ne otvarajte vrata uređaja ili ne gurajte rukom kuku za blokiranje. Ostavite uređaj da se ohladi. Udaljite decu.
-  Uređaj se tokom samočišćenja veoma zagreva i sa spoljašnje strane. Nemojte nikada da dodirujete vrata uređaja. Ostavite uređaj da se ohladi. Udaljite decu.

Uzroci oštećenja

Ringla

Opres!

- Koristiti samo lonce i šerpe sa ravnim dnom.
- Lonac i šerpu postavite tačno na sredinu gorionika. Na taj način se toplota plamena gorionika optimalno prenosi na donju stranu lonca ili šerpe. Drška ili ušice se ne oštećuju, a zagaranatovan je viši stepen uštede energije.
- Ringle koristite samo ako ste na njih postavili posude. Prazne lonce i šerpe nemojte zagrevati. Dno lonca se oštećuje.
- Vrele tiganje i lonce nikada ne stavljajte na polje za prikaz ili na okvir.
- Pazite na to, da gorionici na ringlama stalno budu čisti i suvi. Vrta i poklopac gorionika moraju da budu postavljeni tačno na svoje mesto.
- So, šećer ili pesak prouzrokuju ogrebotine na staklenoj keramici. Površinu za kuvanje nemojte koristiti kao radnu površinu ili kao površinu za odlaganje.
- Ako na površinu za kuvanje padnu tvrdi ili oštri predmeti, mogu da nastanu oštećenja. Takve predmete nemojte odlagati iznad površine za kuvanje.
- Šećer i jela, koja sadrže mnogo šećera, oštećuju površinu za kuvanje. Pokipela jela odmah uklonite pomoću strugaljke za staklo. Opres! Strugaljka ima oštro sečivo.

Oštećenja rerne

Opres!

- Plehove za pečenje nemojte gurati na dno rerne. Dno rerne nemojte oblagati aluminijumskom folijom. Na dno rerne nemojte stavljati posude za hranu, inače će doći do

akumulacije toplote. Vreme pečenja i prženja nisu u redu i emajl se oštećuje.

- Voda u vreloj rerni: Nikada ne sipajte vodu u vrelu rernu. Tako nastaje vodena para. Zbog promene temperature mogu da nastanu oštećenja na emajlu.
- Vlažne namirnice: Vlažne namirnice nemojte dugo čuvati u zatvorenoj rerni. Oštećuje se emajl.
- Voćni sok: Pleh za pečenje nemojte preobilno napuniti sočnim voćnim kolačem. Voćni sok, koji kaplje sa pleha za pečenje može da ostavi mrlje, koje se ne mogu više ukloniti. Ako je moguće, koristite dublje univerzalne tiganje.
- Hlađenje sa otvorenim vratima na uređaju: Samo zatvorenu rernu ostavite da hladi. Iako su vrata na uređaju samo malo otvorena, vremenom se mogu oštetiti susedni prednji delovi nameštaja.
- Jako zaprljan zaptivač na vratima: Ako je zaptivač na vratima jako zaprljan, vrata na uređaju se tokom rada neće više ispravno zatvarati. Susedni prednji delovi nameštaja mogu da se oštete. Zaptivač na vratima uvek držite čist.
- Vrata na uređaju kao površina za sedenje ili odlaganje: Na vrata uređaja nemojte ništa da stavljate, kačite ili da na njih sedate. Na vrata uređaja nemojte da stavljate posude ili pribor.
- Uguravanje pribora: U zavisnosti od tipa uređaja možete pribor može da izgrebe staklo na vratima prilikom zatvaranja vrata na uređaju. Pribor uvek ugurajte u rernu do kraja.
- Transportovanje uređaja: Uređaj nemojte nositi ili držati za dršku. Drška ne može da izdrži težinu uređaja i može da se slomi.

Oštećenja u donjoj fioci

Opres!

U donju fioku nemojte stavljati vrele predmete. Može se oštetiti.

Postavljanje, priključak za gas i električni priključak

Priključak na gas

Instalaciju sme da vrši samo sertifikirani stručnjak odnosno serviser proizvođača u skladu sa uputstvima koja su navedena pod "Priključak na gas i prebacivanje na drugu vrstu gasa".

Za sertifikovanog stručnjaka odnosno servisnu službu

Opres!

- Vrednosti za podešavanje uređaja su navedene na pločici sa tipom na zadnjoj strani uređaja. Fabrički podešena vrsta gasa je obeležena strelicom (*).
- Pre priključivanja uređaja proverite, da li su lokalni uslovi priključivanja (vrsta gasa i pritisak gasa) usklađeni sa podešavanjima na uređaju. Ako podešavanja na uređaju moraju da se promene, sledite uputstva u poglavlju "Priključivanje na gas i prebacivanje na drugu vrstu gasa".
- Uređaj nije priključen na odvod za izduvne gasove. Morate ga priključiti u skladu sa instalacionim uslovima i pustiti u rad.

Priključite uređaj na izlaz za izduvne gasove. Morate poštovati sve propise za ventilaciju.

- Priključivanje na gas mora da se izvrši preko fiksnog, t.j. nepokretnog priključka (crevo za gas) ili preko sigurnosnog creva.
- Prilikom primene sigurnosnog creva pazite na to, da se crevo ne stegne ili kompresuje. Crevo ne sme da dođe u dodir sa vrelim površinama.
- Priključak mora da raspoláže lako dostupnim mehanizmom za zatvaranje.

Smetnje na gasnim instalacijama / miris gasa

Ako ste primetili miris gasa ili utvrdili smetnje na gasnim instalacijama morate

- odmah zatvoriti dovod gasa odnosno ventil na boci za gas
- odmah ugasiti otvoreni plamen i cigarete
- isključiti električne uređaje - i sijalice
- otvoriti prozore i dobro provetriti prostoriju
- pozvati servisnu službu ili organizaciju za snabdevanje gasom.

Pomeranje uređaja držanjem za crevo od gasa ili za dršku na vratima rerne

Uređaj ne pomerajte, tako što ga držite za crevo od gasa; crevo od gasa bi se moglo oštetiti. Opasnost od isticanja gasa!
Uređaj ne pomerajte, tako što ga držite za dršku na vratima rerne. Šarniri na vratima i drška na vratima bi se mogli oštetiti.

Električni priključak

Oprez!

- Neka Vam uređaj postavi servisna služba. Za priključivanje je neophodan osigurač od 16 A. Uređaj je namenjen za rad na 220-240 V.
- Ako napon električne mreže padne ispod 180 V, sistem električnog paljenja ne funkcioniše.
- Ako je uređaj pogrešno priključen, kod eventualnih oštećenja ne važi garancija.
- Ako je mrežni kabl oštećen, njegovu zamenu mora da izvrši proizvođač, njegova servisna služba ili neko slično kvalifikovano lice.

Za servisnu službu

Oprez!

- Uređaj mora da se priključi u skladu sa podacima na pločici sa tipom.
- Uređaj priključite samo na jedan električni priključak prema važećim odredbama. Utičnica mora da bude pristupačna, kako biste u slučaju potrebe mogli da ga isključite sa električne mreže.
- Morate se pobrinuti za obezbeđivanje višepolnog sistema isključivanja.
- Nikada ne koristite produžne kablove ili lopove.
- Iz sigurnosnih razloga uređaj se sme priključiti samo na uzemljeni priključak. Ako priključak zaštitnog provodnika ne odgovara propisima, nije zagarantovana zaštita od opasnosti od električne struje.
- Za priključivanje uređaja morate koristiti kabl tipa H 05 W-F ili ekvivalentni.

Vodoravno postavljanje šporeta

Šporet postavite direktno na pod.

1. Izvucite donju fioku i izdignite je na gore. Na postolju su unutra napred i pozadi podesive stopice.
2. Podesive stopice po potrebi obrnite šestougonačnim ključem da budu više ili niže, dok šporet ne stoji vodoravno (slika A).
3. Ponovo ugurajte donju fioku (slika B).

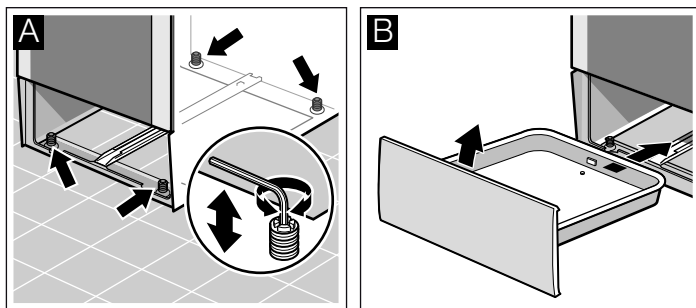

Fiksator za zid

Da se šporet ne bi prevrnuo, morate da ga fiksirate pod navedenim uglom na zid. Molimo obratite pažnju na uputstvo za montažu fiksatora za zid.

Postavka uređaja

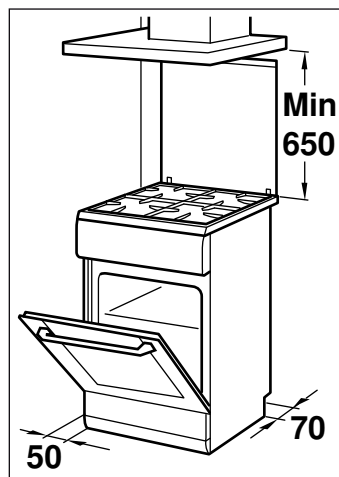

- Uređaj mora da se postavi u skladu sa navedenim dimenzijama i direktno na kuhinjski pod. Uređaj ne sme da se postavi na neki drugi predmet.
- Rastojanje između gornje ivice šporeta i donje ivice aspiratora mora da odgovara priloženim podacima proizvođača aspiratora.
- Pazite na to, da se uređaj posle postavljanja više ne pomera. Rastojanje od jakog gorionika ili vok gorionika do susednih prednjih delova nameštaja mora da iznosi najmanje 50 mm.

Mere koje se moraju poštovati tokom transporta

Sve pokretne delove pričvrstite u i na uređaju pomoću lepljive trake, koja se može ukloniti bez tragova. Sve komade pribora (npr. pleh za pečenje) sa tankim slojem kartona na ivicama ugurajte u odgovarajuće pretince, kako biste izbegli oštećenja uređaja. Postavite karton ili slično između prednje i zadnje strane, kako biste sprečili udare na unutrašnju stranu staklenih vrata. Pričvrstite vrata i, ako postoji, gornji poklopac lepljivom trakom na bočnim stranama uređaja.

Sačuvajte originalnu ambalažu uređaja. Transportujte uređaj samo u originalnoj ambalaži. Pazite na strelice za transport na ambalaži.

Ako više ne postoji originalna ambalaža

prepakujte uređaj u zaštitnu ambalažu, kako biste obezbedili odgovarajuću zaštitu od mogućih oštećenja u transportu.

Transportujte uređaj u vertikalnom položaju. Uređaj ne držite za dršku na vratima ili za priključke sa zadnje strane, pošto se mogu oštetiti. Ne stavljajte na uređaj teške predmete.

Vaš novi uređaj

Ovo poglavlje sadrži informacije o uređaju režimu rada i priboru.

Opšte

Izvedba zavisi od dotičnog tipa uređaja.

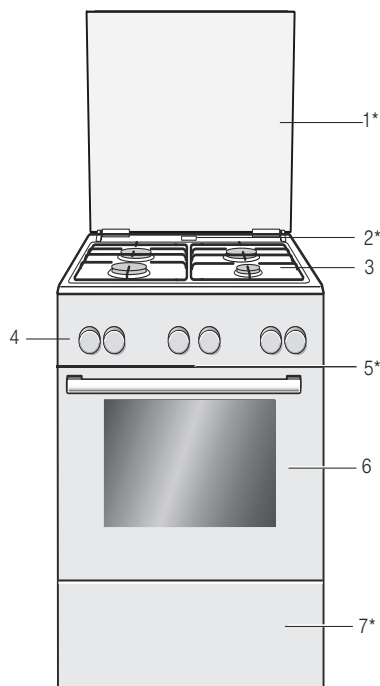

Obrazloženja

1* Pokrivna ploča**

2* Isticanje pare

Opres!

Ako je rerne u režimu rada, na tom mestu ističe vrela para

3 Ravna ploča za kuvanje**

4 Polje sa komandama**

5* Ventilator za hlađenje

6 Vrata rerne**

7* Fioka u postolju**

* Opciono (raspoloživo samo kod nekih uređaja)

** U zavisnosti od tipa uređaja moguća su odstupanja u pojedinostima.

Površina za kuvanje

Ovde ćete dobiti pregled komandne table. Izvedba zavisi od dotičnog tipa uređaja.

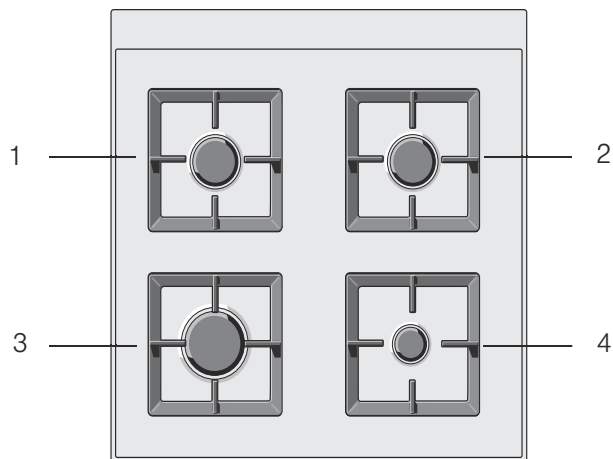

Obrazloženja

1 Normalni gorionik

2 Normalni gorionik

3 Jaki gorionik

4 Štedljivi gorionik

Gorionici i čelične rešetke ringli

Za korektan režim rada uređaja rešetke kao i delovi gorionika moraju da budu pravilno postavljeni. Nemojte da zamenite poklopce gorionika.

Pre prvog korišćenja čelične rešetke morate da uzmete iz unutrašnjeg prostora rerne i da ih postavite na ringle.

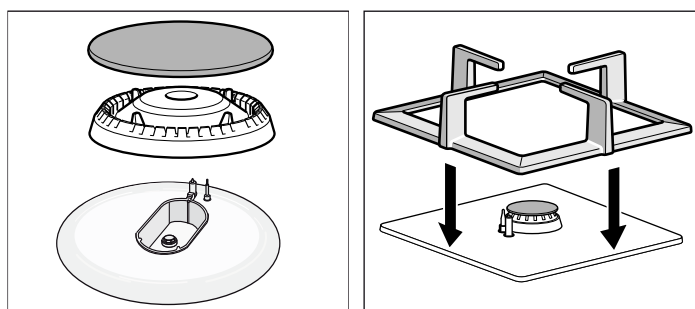

Polje sa komandama

U zavisnosti od tipa uređaja moguća su odstupanja u detaljima.

Birač funkcija

Pomoću birača funkcije podesite vrstu zagrevanja.

Položaj	Upotreba
Nulti položaj	Rerna je isključena.
3D-vreli vazduh*	Za kolače i proizvode za pečenje. Moguće je pečenje na tri nivoa. Ventilator na zadnjem zidu rerne ravnomerno raspoređuje vrelinu u rerni.
Zagrevanje sa gornje/donje strane*	Za kolače, gužvare i posne komade pečenja, npr. teletina ili divljač, na jednom nivou. Vrelina dolazi ravnomerno odozgo i odozdo.
Stepen za picu	Brza priprema smrznute hrane bez preliminarnog zagrevanja, npr. pica, pomfrit ili pecivo od lisnatog testa. Vrelina dolazi odozdo i od ventilatora na zadnjem zidu rerne.
pečenje roštilja na cirkulacionom vazduhu	Pečenje mesa, živine i ribe. Grejno telo za pečenje roštilja i ventilator naizmenično se uključuju i isključuju. Ventilator u istom obliku raspoređuje vrelinu za pečenje roštilja oko jela.
roštilj, velika površina	Pečenje odrezaka, viršli, tosta i ribe na roštilju. Cela površina ispod grejnog tela za pečenje roštilja je vrela.
roštilj, mala površina	Pečenje malih količina odrezaka, viršli, tosta i ribe. Unutrašnji deo grejnog tela roštilja je vreo.
Zagrevanje sa donje strane	Ukuvavanje, pečenje i prepicanje. Vrelina dolazi odozdo.
Odmrzavanje	Odmrzavanje npr. mesa, živine, hleba i kolača. Ventilator u istom obliku raspoređuje toplotu za pečenje roštilja oko jela.
Svetlo	Uključite lampicu za rernu.

* Vrsta zagrevanja, pomoću koje se određuje klasa energetske efikasnosti po EN60350.

Ako je podešena vrsta zagrevanja, uključuje se lampica za rernu.

Birač za temperaturu

Pomoću birača za temperaturu možete da podesite temperaturu i stepen na roštilju.

Podešavanja	Funkcija
Nulti položaj	Rerna nije vrela.
50-270	Opseg temperature
1, 2, 3	Stepeni za pečenje roštilja
	Stepeni na roštilj, mala i velika površina.
	Stepen 1 = slab
	Stepen 2 = srednji
	Stepen 3 = jak

Dok se rerna zagreva, svetli simbol za temperaturu na prikazu. Ako se zagrevanje prekine, simbol se gasi. Kod nekih podešavanja ni ne svetli.

Prekidač za ringlu

Pomoću četiri prekidača za ringle možete da podešavate grejnu snagu ringli.

Podešavanja	Funkcija/šporet na gas
Nulti položaj	Šporet je isključen.
Položaj za paljenje	Položaj za paljenje
Opseg podešavanja	veliki plamen = najjače podešavanje mali plamen = najslabije podešavanje

Na kraju opsega podešavanja je graničnik. Ne obrćite dalje.

Tasteri i prikazi

Pomoću tastera podesite različite dodatne funkcije. Na prikazu možete da očitajte podešene vrednosti.

Taster	Upotreba
Brzo zagrevanje	Rernu zagrejte naročito brzo.
Vremenske funkcije	Izaberite alarmni časovnik , trajanje , vreme završetka i vreme .
Osigurač za decu	Blokirajte i deblokirajte funkcije u rerni.
Minus	Smanjite podešene vrednosti.
Plus	Povećajte podešene vrednosti.

Koja vremenska funkcija stoji na prikazu u prednjem polju, videćete po zagradama [] oko odgovarajućeg simbola. Izuzetak: Kod vremena svetli simbol samo ako izvršite promenu.

Tasteri

Ispod svakog tastera nalaze se senzori. Ne morate jako pritisnuti. Samo dodirnite odgovarajući simbol.

Rerna

U rerni se nalazi lampica za rernu. Rashladni ventilator štiti rernu od pregrevanja.

Lampica za rernu

Tokom režima rada u pećnici svetli lampica za rernu.

Pomoću položaja na biraču funkcije lampicu takođe možete da uključite kada je rerna isključena.

Rashladni ventilator

Rashladni ventilator se po potrebi uključuje i isključuje. Topao vazduh izlazi na vrata.

Kako bi se rerna posle rada brže ohladila, rashladni ventilator nastavlja da radi jedno određeno vreme.

Oprez!

Nemojte da prekrivate proreze za vazduh. Inače će se rerna pregrežati.

Vaš pribor

Pribor, koji je isporučen uz uređaj, namenjen je za mnoga jela. Pazite na to, da pribor uvek pravilno gurnete u rernu.

Kako bi mnoga jela bolje uspela ili da rad sa Vašom rernom bude još komforniji, možete da izaberete specijalan pribor.



Rešetka

Za posuđe, kalupe za kolače, pečenje, komade za roštilj i zamrznuta jela.

Rešetku sa otvorene strane ugurajte ka vratima rerne, a sa zakrivljene na dole.

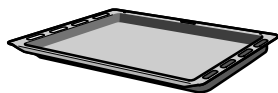

Univerzalni tiganj

Za sočne kolače, pecivo, zamrznuta jela i velike komade pečenja. Može da se primenjuje takođe kao posuda za prihvatanje masti, ako roštilj pečete direktno na rešetki.

Univerzalni tiganj ukoso ugurajte ka vratima rerne.

Ubacivanje pribora

Pribor možete da ubacite u rernu na 5 različitih visina. Pribor uvek gurnite do kraja, kako ne bi dodirivao staklo na vratima.

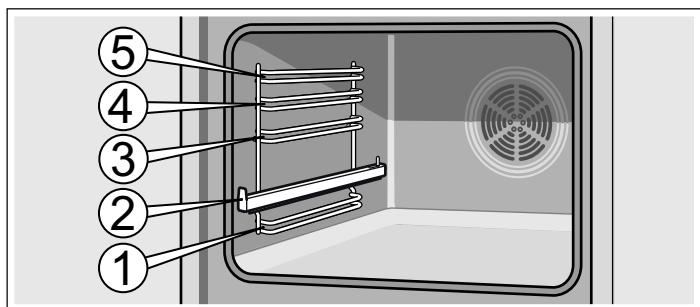

Pribor možete da izvučete otprilike do polovine, dok ne ulegne. Na taj način možete lako da izvadite jela.

Prilikom stavljanja u pećnicu pazite na to, da ispučenje na priboru bude pozadi. Samo na taj način uleže.

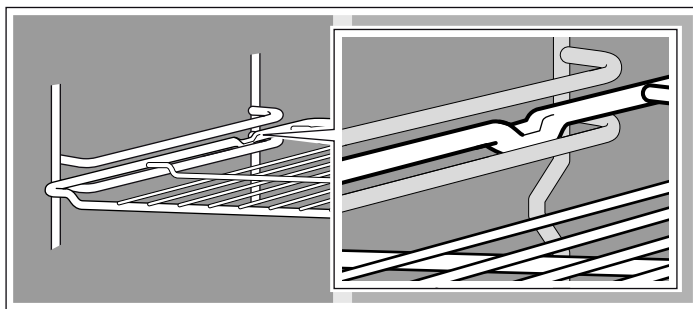

Pomoću šina za izvlačenje na visini 2 možete pribor dodatno da izvučete.

U zavisnosti od opreme uređaja šine za izvlačenje uležu, ako ih izvučete do kraja. Na taj način lako možete da položite pribor. Kako biste izvršili deblokadu, šine za izvlačenje neznatnim pritiskom gurnite nazad u rernu.

Napomena: Kada pribor postane vreo, može da se deformiše. Kada se ponovo ohladi, deformacija nestaje. To ni na koji način ne utiče na funkcionisanje uređaja.

Držite pleh za pečenje sa strane obema rukama i ugurajte ga paralelno u postolje. Prilikom uguravanja pleha za pečenje izbegavajte pokrete na desno ili levo. U suprotnom ćete teško moći da ugurate pleh za pečenje. Emajlirane površine bi se mogle oštetiti.

Pribor možete naknadno kupiti kod servisne službe, u specijalizovanoj radnji ili na internetu. Molimo navedite HEZ-broj.

Specijalan pribor

Specijalan pribor možete kupiti kod servisne službe ili u specijalizovanoj prodavnici. U našim brošurama ili na internetu ćete pronaći različite proizvode namenjene za Vašu rernu. Dostupnost specijalnog pribora ili mogućnost poručivanja preko interneta se razlikuju od zemlje do zemlje. Informacije o tome ćete pronaći u prodajnoj dokumentaciji.

Nije svaki specijalan pribor namenjen za svaki uređaj. Prilikom kupovine uvek navedite pun naziv (E-br.) Vašeg uređaja.

Specijalan pribor	HEZ-broj	Funkcija
Pleh za picu	HEZ317000	Specijalno namenjen za picu, smrznuta jela i okrugle torte. Pleh za picu možete koristiti umesto univerzalnog tiganja. Gurnite pleh preko rešetke i pridržavajte se podataka u tabelama.
Rešetka za umetanje	HEZ324000	Za pečenje. Rešetku za roštilj uvek postavite na univerzalni tiganj. Mast koja kaplje i sokovi od mesa padaju na dno tiganja.
Pleh za roštilj	HEZ325000	Koristi se prilikom pečenja roštilja umesto rešetke za roštilj ili kao zaštita od prskanja, kako bi se rerna zaštitila od jake nečistoće. Pleh za roštilj se koristi samo sa univerzalnim tiganjem. Pečenje komada roštilja na plehu za roštilj: mogu da se koriste samo visine za ubacivanje 1, 2 i 3. Pleh za roštilj kao zaštita od prskanja: univerzalni tiganj se ubacuje ispod rešetke zajedno sa plehom za roštilj.
Kameni pleh za pečenje	HEZ327000	Kameni pleh za pečenje je posebno namenjen za pripremu hleba, zemički i pice, kod kojih donji deo treba da bude hrskav. Kameni pleh za pečenje se uvek mora predhodno zagrejati na temperaturu koja se preporučuje.
Emajlirani pleh za pečenje	HEZ331003	Za kolače i kesks. Gurnite pleh za pečenje sa nagibom ka vratima na rerni u rernu.

Specijalan pribor	HEZ-broj	Funkcija
Emajlirani pleh sa slojem koji štiti od zagorevanja	HEZ331011	Kolači i keks na plehu za pečenje mogu dobro da se rasporede. Gurnite pleh za pečenje sa nagibom ka vratima na rerni u rernu.
Univerzalni tiganj	HEZ332003	Za sočne kolače, peciva, smrznuta jela i velike komade pečenja. Takođe može da se koristi za prihvatanje masti ili sokova iz mesa ispod rešetke. Gurnite univerzalni tiganj sa nagibom ka vratima na rerni u rernu.
Univerzalni tiganj sa slojem koji štiti od zagorevanja	HEZ332011	Sočni kolači, pecivo, smrznuta jela i veliki komadi pečenja se lakše raspoređuju na univerzalnom tiganju. Gurnite univerzalni tiganj sa nagibom ka vratima na rerni u rernu.
Poklopac za profesionalnu šerpu	HEZ333001	Sa poklopcem profesionalna šerpa postaje profesionalni pekač.
Profesionalna šerpa sa rešetkom za umetanje	HEZ333003	Posebno namenjena za pripremu velikih količina.
Šina za izvlačenje		
Potpuno izvlačenje u 3 nivoa	HEZ338352	Pomoću šina za izvlačenje na visini 1, 2 i 3 možete više da izvučete pribor, a da ne prevagne. Potpuno izvlačenje u 3 nivoa, nije namenjeno za uređaje sa obrtnim ražnjem.
Potpuno izvlačenje u 3 nivoa sa funkcijom zaustavljanja	HEZ338357	Pomoću šina za izvlačenje na visini 1, 2 i 3 možete više da izvučete pribor, a da on ne prevagne. Šine za izvlačenje se uglavljaju, tako da se plehovi za pečenje lagodno mogu umetnuti. Teleskopsko izvlačenje u 3 nivoa sa funkcijom zaustavljanja nije namenjeno za uređaje sa obrtnim ražnjem.
Rešetka	HEZ334000	Za posuđe, kalupe za kolače, pečenje, komade za roštilj i smrznuta jela.
Stakleni pekač	HEZ915001	Stakleni pekač odgovara za dinstana jela i pite savijače. Specijalno namenjen za programe i automatsko pečenje.

Artikli servisne službe

Za Vaše uređaje za domaćinstvo kod servisne službe, u specijalizovanoj prodavnici ili preko interneta, za pojedine

zemlje u e-šopu, možete da kupite odgovarajuća sredstva za negu i čišćenje ili ostali pribor. Za to navedite dotični broj artikla.

Krpe za negu prohrmskih površina	Br. artikla 311134	Smanjuje nagomilavanje nečistoće. Impregnacijom pomoću specijalnog ulja površine prohrmskih uređaja imaju optimalnu negu.
Gel za čišćenje roštilja u rerni	Br. artikla 463582	Za čišćenje rerne. Gel ne miriše.
Krpa od mikrovlakana sa mrežastom strukturom	Br. artikla 460770	Specijalno namenjena za čišćenje osetljivih površina, kao n pr. stakla, staklene keramike, prohroma ili aluminijuma. Krpa od mikrovlakana u jednom potezu uklanja nečistoće od vode i masti.
Osigurač za vrata	Br. artikla 612594	Na taj način deca ne mogu da otvore vrata na rerni. U zavisnosti od vrata na uređaju, osigurač je različito zavrnut. Pazite na list, koji je priložen uz osigurač za vrata.

Pre prvog korišćenja

Ovde ćete saznati, šta morate da uradite, pre nego što po prvi put pripremite jela u Vašoj rerni. Pre toga pročitajte poglavlje *Napomene za sigurnost*.

Programiranje tačnog vremena

Posle priključivanja na polju za prikaz trepere simbol  i četiri nule. Podesite vreme.

1. Pritisnite taster .

Na polju za prikaz se pojavljuje tačno vreme **12:00**.

2. Tačno vreme podesite pomoću tastera **+** ili **-**.

Posle nekoliko sekundi se prikazuje podešeno vreme.

Zagrevanje rerne

Kako biste odstranili miris ogorevanja, zagrejte praznu, zatvorenu rernu. Idealno za to je jedan čas zagrevanja sa gornje/donje strane  na 240 °C. Pazite na to, da u prostoru za pečenje nema ostataka ambalaže.

Sve dok se rerna zagreva, provetrajte kuhinju.

1. Pomoću birača za funkcije podesite zagrevanje sa gornje/donje strane .

2. Pomoću birača za temperaturu podesite na 240 °C.

Posle jednog časa isključite rernu. Za to birač funkcije obrnite u nulti položaj.

Čišćenje pribora

Pre nego što pribor koristite prvi put, očistite ga temeljno vrelom sapunicom i mekom krpom.

Podešavanje ringle

Vaša ringla je opremljena sa četiri gasna gorionika. Ovde možete da pročitate, kako se pale gasni gorionici i kako se podešava veličina plamena.

Preliminarno čišćenje vrata i poklopca gorionika

Poklopac gorionika (1) i vrat gorionika (2) očistite vodom i sredstvom za pranje posuđa. Pažljivo osušite pojedinačne delove.

Vrat i poklopac gorionika ponovo postavite na zdelu gorionika (5). Pazite na to, da ne oštetite upaljač (3) i iglu za zaštitu plamena (4).

Mlaznica (6) mora da bude suva i čista. Poklopac gorionika uvek postavite tačno na vrat gorionika.

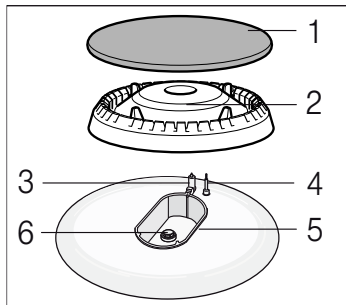

Paljenje gorionika na gas

Poklopac gorionika uvek postavite tačno na vrat gorionika. Otvori na vratu gorionika moraju uvek da budu slobodni. Svi delovi moraju da budu suvi.

1. Otvorite gornji poklopac šporeta. Sve dok je šporet u režimu rada, gornji poklopac mora da bude otvoren.
2. Prekidač za željenu ringlu obrnite u levo u položaj za paljenje ✨. Započinje paljenje.
3. Pritisnite prekidač za ringlu i držite ga pritisnutim 1-3 sekunde. Gas počinje da ističe i gorionik na gas se pali.

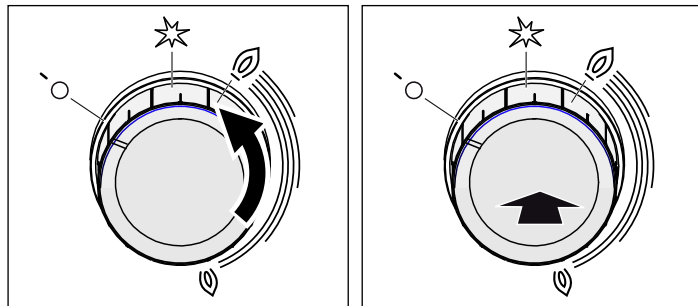

Osigurač za paljenje je aktiviran. Ako se plamen gasa ugasi, automatski se prekida dotok gasa zahvaljujući osiguraču za paljenje.

4. Podesite željenu veličinu plamena. Između podešavanja ① isklj. i podešavanja ② plamen nije stabilan. Iz tog razloga stalno birajte podešavanje između ② većeg i ③ manjeg plamena.
5. Ukoliko se plamen ponovo ugasi, ponovite postupak od koraka 2.
6. Kako biste završili gasni proces, prekidač za ringlu obrnite u desno u položaj ① isklj.

Prekidač za ringlu ne bi trebalo da bude pritisnut duže od 15 sekundi u položaju za paljenje. Ako se gorionik ne upali posle 15 sekundi, sačekajte najmanje jedan minut. Onda ponovite proces paljenja.

⚠ Pažnja!

Ako posle isključivanja na još vrelom šporetu obrnete prekidač za ringlu, ističe gas. Ako prekidač za ringlu ne obrnete u položaj za paljenje ✨, prekida se dotok gasa posle 60 sekundi.

Gorionik na gas se ne pali

Ukoliko je nestalo stuje ili su svećice vlažne gorionik na gas možete upaliti upaljačem na gas ili drvčetom šibice.

Tabela - Kuvanje

Za svaku ringlu izaberite pravu veličinu lonca. Prečnik dna lonca ili tiganja treba da bude u skladu sa veličinom ringle.

Vreme kuvanja zavisi od vrste, težine i kvaliteta jela. Iz tog razloga su moguća odstupanja. Optimalno vreme za kuvanje ćete najbolje da procenite sami.

Kuvajte sa što je moguće manje vode, kako biste zadržali vitamine i mineralne materije. Birajte kraće vreme za kuvanje, kako bi povrće ostalo "al dente" i bogato hranljivim sastojcima.

Primer	Hrana	Ringla	Stepen za kuvanje
Topljenje	Čokolada, buter, margarin	Štedljivi gorionik	mali plamen
Podgrevanje	Supa, konzervirano povrće	Normalni gorionik Električna ploča za kuvanje**	mali plamen 1-2
Podgrevanje i držanje na toplome	Supa	Štedljivi gorionik Električna ploča za kuvanje**	mali plamen 1-2
Pečenje na pari	Riba	Normalni gorionik Električna ploča za kuvanje**	između velikog i malog plamena 3-4

*Ako ste lonac pokrili poklopcem, smanjite plamen, dok se jelo kuva.

** Opciono. Raspoloživo kod nekih uređaja. U zavisnosti od tipa (za prženje na vok gorioniku preporučujemo upotrebu vok tiganja.)

Primer	Hrana	Ringla	Stepen za kuvanje
Pirjanje*	Krompir i ostalo povrće, meso	Normalni gorionik Električna ploča za kuvanje**	između velikog i malog plamena 3-4
Kuvanje*	Pirinač, povrće, jela od mesa (sa sosevima)	Normalni gorionik Električna ploča za kuvanje**	velika visina plamena 5-6
Prženje	Palačinci, krompir, šnicle, riblji štapići	Jak gorionik** Vok gorionik**	između velikog i malog plamena

*Ako ste lonac pokrili poklopcem, smanjite plamen, dok se jelo kuva.

** Opciono. Raspoloživo kod nekih uređaja. U zavisnosti od tipa (za prženje na vok gorioniku preporučujemo upotrebu vok tiganja.)

Odgovarajući lonci za kuvanje

Gorionik/električna ploča za kuvanje	Minimalni prečnik lonca	Maksimalni prečnik lonca
Električna ploča za kuvanje*	14,5 cm	14,5 cm
Vok gorionik** 3,6 kW	24 cm	28 cm
Jaki gorionik 3kW	24 cm	28 cm
Normalni gorionik 1,7 kW	18 cm	24 cm
Štedljivi gorionik 1 kW	12 cm	18 cm

* Opcija (za modele sa električnom pločom za kuvanje)

** Opcija (za modele sa vok gorionikom)

Napomene prilikom korišćenja

Sledeće napomene će Vam pomoći, da uštedite energiju i da izbegnete oštećenja na loncima za kuvanje:

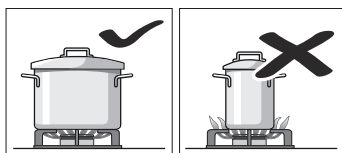

Za dotičan gorionik upotrebljavajte lonac za kuvanje odgovarajuće veličine.

Nemojte da koristite male lonce za kuvanje na velikim gorionicima. Plamen ne bi trebalo da dodiruje lonce za kuvanje sa strane.

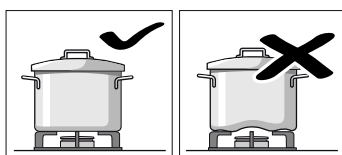

Nemojte da koristite deformisane lonce za kuvanje koji ne stoje stabilno na ringli. Sudovi mogu da se prevrnu.

Koristite samo lonce za kuvanje sa ravnim i debelim dnom.

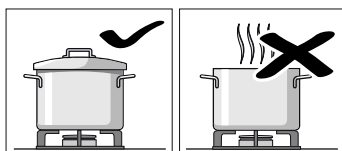

Nemojte da kuvate bez poklopca ili ako je poklopac pomećen. Veliki deo energije će da se izgubi.

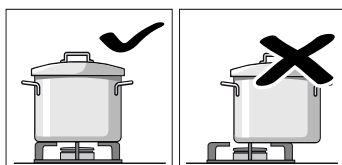

Posude uvek postavljajte na sredinu gorionika, u suprotnom bi mogao da se prevrne.

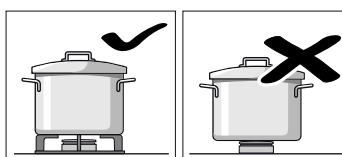

Lonce postavčvljajte na rešetke, nikada na gorionike. Pre upotrebe utvrdite, da su rešetke za lonce i poklopci gorionika na gas korektno postavljeni.

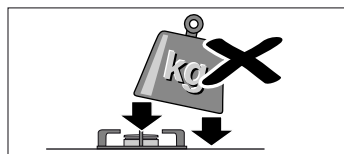

Oprezno rukujte posuđem, koje stoji na ringli.

Ne udarajte po ringli i ne stavljajte na nju velike težine.

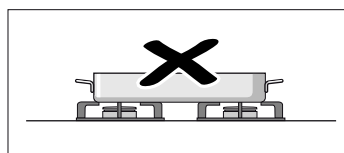

Nemojte da koristite dva gorionika ili izvora toplote samo za jedan sud za kuvanje.

Izbegavajte upotrebu tiganja za prženje, glinenih lonaca itd. na duži vremenski period na maksimalnoj snazi.

Programiranje rerne

Za programiranje rerne možete da birate više mogućnosti. U nastavku se opisuje programiranje vrste zagrevanja i temperature odnosno stepena za pečenje roštilja. Uz rernu možete da programirate vreme pečenja (trajanje) i vreme isključivanja za svako jelo. Ostale informacije dobićete u poglavlju *Programiranje vremenskih funkcija*.

Napomena: Preporučuje se da pre pečenja jela rernu preliminarno zagrežete, kako bi se sprečilo obrazovanje prekomerne kondenzovane vode na staklu.

Vrsta zagrevanja i temperatura

Primer na slici: zagrevanje sa gornje/donje strane na 190 °C

1. Pomoću birača funkcije podesite vrstu zagrevanja.



2. Pomoću birača temperature podešavate temperaturu ili stepen za pečenje roštilja.

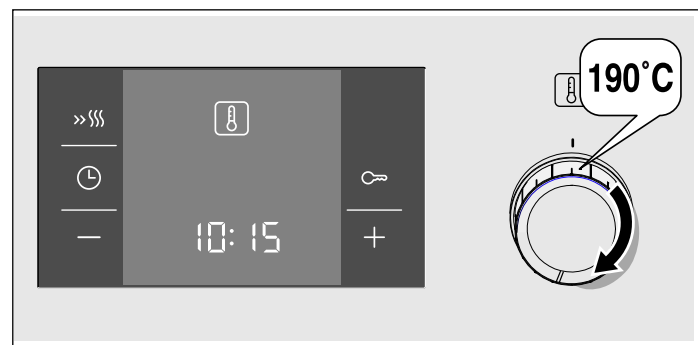

Rerna se zagreva.

Isključivanje rerne

Birač funkcije obrnite u nulti položaj.

Promena podešavanja

Pomoću dotičnog birača u svako doba možete da promenite vrstu zagrevanja ili stepen na roštilju.

Brzo zagrevanje

Pomoću brzog zagrevanja Vaša rerna naročito brzo postiže podešenu temperaturu.

Upotrebljavajte brzo zagrevanje na temperaturama iznad 100 °C. Adekvatne su sledeće vrste zagrevanja:

- 3D vreli vazduh
- Zagrevanje sa gornje/donje strane

Kako biste dobili ravnomeran rezultat pečenja, jela stavljajte u pečnicu tek kada je brzo zagrevanje završeno.

1. Izaberite željenu vrstu zagrevanja i temperaturu.
2. Kratko pritisnite taster >>>>.

Na polju za prikaz zasvetli simbol >>>>. Rerna počinje da greje.

Završetak brzog zagrevanja

Čuje se signal. Simbol >>>> na polju za prikaz se gasi. Stavite jela u rernu.

Prekidanje brzog zagrevanja

Pritisnite taster >>>>. Simbol >>>> na polju za prikaz se gasi.

Programiranje vremenskih funkcija

Ovaj šporet raspolaže različitim vremenskim funkcijama. Pomoću tastera aktivira se meni, funkcije mogu da se menjaju. Vremenski simboli svetle, dok se vrše podešavanja. Zgrade [] ukazuju na izabranu vremensku funkciju. Neku već programiranu vremensku funkciju možete da promenite direktno pomoću tastera + ili -, ako se simbol odgovarajuće vremenske funkcije nalazi u zgradama [].

Tajmer časovnik

Režim rada časovnika za vreme ne zavisi od režima rada rerne. Časovnik za vreme raspolaže sopstvenim signalom. Na taj način možete da razlikujete da li je tekao časovnik za vreme ili automatsko isključivanje (vreme pečenja).

1. Taster pritisnite jednom.

Na polju za prikaz zasvetle vremenski simboli, zgrade se nalaze kod .

2. Vreme na časovniku za vreme podesite pomoću tastera + ili -.

Podrazumevana vrednost tastera + = 10 minuta

Podrazumevana vrednost tastera - = 5 minuta.

Podešeno vreme se prikazuje posle nekoliko sekundi. Vreme koje je podešeno na časovniku za vreme počinje da teče. Na polju za prikaz zasvetli simbol i isticanje vremena se prikazuje na časovniku za vreme. Ostali vremenski simboli se gase.

Vreme koje je podešeno na časovniku za vreme je isteklo

Čuje se signal. Na polju za prikaz se pojavljuje **00:00**. Časovnik za vreme isključite pomoću tastera .

Promena vremenskog podešavanja na časovniku za vreme

Vreme koje se podešava na časovniku za vreme podesite pomoću tastera + ili -. Promenjeno vreme se prikazuje posle nekoliko sekundi.

Brisanje vremenskog podešavanja na časovniku za vreme

Vremensko podešavanje na časovniku za vreme na **00:00** vratite nazad pritiskom tastera **-**. Podešeno vreme se prikazuje posle nekoliko sekundi. Časovnik za vreme se isključuje.

Provera vremenskih podešavanja

Ako je podešeno više vremenskih funkcija, na polju za prikaz zasvetle odgovarajući simboli. Simbol za vremensku funkciju koji je istaknut nalazi se između zagrada.

Za prozivanje časovnika za vreme **⌚**, vremena pečenja **🔥**, vremena isključivanja **⏸** ili časovnika **⌚** više puta pritisnite taster **⌚** sve dok se ne pojavi željeni simbol između zagrada. Odgovarajući vremenski podatak se pojavljuje na nekoliko sekundi na polju za prikaz.

Vreme pečenja

Rerna omogućuje programiranje vremena pečenja za svako jelo. Po isteku vremena pečenja rerna se automatski isključuje. Na taj način se sprečava da morate da prekinete druge radove, kako biste isključili rernu, ili da zbog previđenja prekoračite vreme pečenja.

Primer na slici: Vreme pečenja od 45 minuta.

1. Pomoću birača funkcija podesite vrstu zagrevanja.
2. Pomoću birača temperature podesite temperaturu ili stepen za pečenje roštilja.
3. Taster **⌚** pritisnite dva puta.

Na polju za prikaz se pojavljuje **00:00**. Vremenski simboli zasvetle, a zagrade se pojavljuju pored **🔥**.

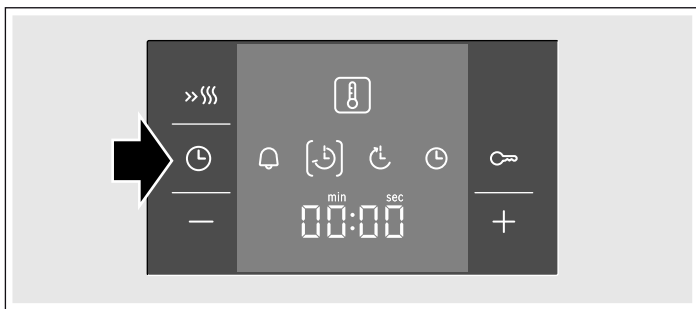

4. Vreme pečenja podesite pomoću tastera **+** ili **-**. Podrazumevana vrednost tastera **+** = 30 minuta
Podrazumevana vrednost tastera **-** = 10 minuta



Posle nekoliko sekundi rerna se uključuje. Na polju za prikaz se pojavljuje tok vremena pečenja i simbol **[🔥]** zasvetli. Preostali vremenski simboli se gase.

Vreme pečenja je isteklo

Čuje se signal. Rerna prestaje da greje. Na prikazu se pojavljuje **00:00**. Pritisnite taster **⌚**. Novo vreme pečenja podesite pomoću tastera **+** ili **-**. Ili dva puta pritisnite taster **⌚** i birač funkcije obrnite na nulti položaj. Rerna je isključena.

Promena vremena pečenja

Vreme pečenja promenite pomoću tastera **+** ili **-**. Promenjeno vreme se prikazuje posle nekoliko sekundi. Ako je časovnik za vreme podešen, pre toga pritisnite taster **⌚**.

Brisanje vremena pečenja

Vreme pečenja na **00:00** vratite nazad pritiskom tastera **-**. Promenjeno vreme se prikazuje posle nekoliko sekundi. Vreme se obrisalo. Ako je podešen časovnik za vreme, pre toga pritisnite taster **⌚**.

Provera vremenskih podešavanja

Ako je podešeno više vremenskih funkcija, na polju za prikaz zasvetle odgovarajući simboli. Simbol za vremensku funkciju koji je istaknut nalazi se između zagrada.

Za prozivanje časovnika za vreme **⌚**, vremena pečenja **🔥**, vremena isključivanja **⏸** ili časovnika **⌚** više puta pritisnite taster **⌚** sve dok se ne pojavi željeni simbol između zagrada. Odgovarajući vremenski podatak se pojavljuje na nekoliko sekundi na polju za prikaz.

Vreme isključivanja

Rerna omogućuje programiranje vremena za koje jelo treba da bude gotovo. Rerna se automatski uključuje, pa se onda u podešeno tačno vreme ponovo isključuje. Npr. ujutru možete da stavite jela u pećnicu i da rernu programirate tako, da jelo bude gotovo u podne.

Uverite se da se namirnice nisu pokvarile, jer su dugo vremena bile u rerni.

Primer na slici: Sada je 10.30 časova, vreme pečenja iznosi 45 minuta i rerna treba da se isključi u 12.30 časova.

1. Podesite birač funkcija.
2. Podesite birač temperature.
3. Taster **⌚** pritisnite dva puta.
4. Vreme pečenja podesite pomoću tastera **+** ili **-**.
5. Pritisnite taster **⌚**.

Zagrade se nalaze pored **⏸**. Prikaz prikazuje tačno vreme, u koje jelo treba da bude gotovo.

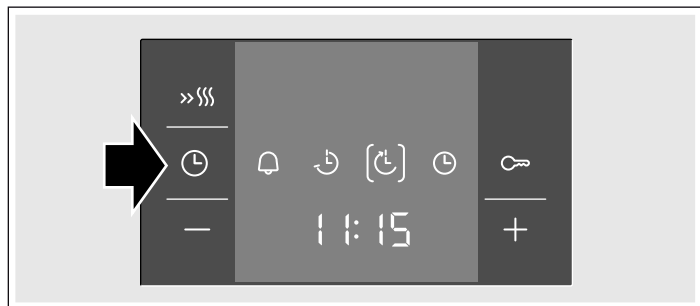

6. Vreme isključivanja pomoću tastera **+** ili **-** vratite nazad.



Rerna posle nekoliko sekundi prikazuje podešeno tačno vreme i ostaje u poziciji čekanja. Polje za prikaz pokazuje vreme za koje jelo treba da bude gotovo, a simbol **⏸** se pojavljuje u zagradama. Simboli **⌚** i **⌚** se brišu. Ako je rerna uključena, prikazuje se vreme koje je isteklo, a simbol **🔥** se pojavljuje u zagradama. Simbol **⏸** se gasi.

Vreme pečenja je isteklo

Čuje se signal. Rerna prestaje da greje. Na prikazu se pojavljuje **00:00**. Pritisnite taster **⌚**. Novo vreme pečenja podesite pomoću tastera **+** ili **-**. Ili dva puta pritisnite taster **⌚** i birač funkcije obrnite na nulti položaj. Rerna je isključena.

Promena vremena isključivanja

Vreme isključivanja promenite pomoću tastera **+** ili **-**. Promenjeno vreme se prikazuje posle nekoliko sekundi. Ako je podešen časovnik za vreme, pre toga dva puta pritisnite taster . Nemojte da menjate vreme isključivanja, ako vreme pečenja već teče. Na taj način biste mogli da utičete na rezultat pečenja.

Brisanje vremena isključivanja

Vreme isključivanja pomoću tastera **-** ponovo vratite nazad na aktuelno vreme. Promenjeno vreme se prikazuje posle nekoliko sekundi. Rerna se uključuje. Ako je časovnik za vreme podešen, pre toga dva puta pritisnite taster .

Provera vremenskih podešavanja

Ako je podešeno više vremenskih funkcija, na polju za prikaz zasvetle odgovarajući simboli. Simbol za vremensku funkciju koji je istaknut nalazi se između zagrada.

Za prozivanje časovnika za vreme , vremena pečenja , vremena isključivanja ili časovnika više puta pritisnite taster sve dok se ne pojavi željeni simbol između zagrada. Odgovarajući vremenski podatak se pojavljuje na nekoliko sekundi na polju za prikaz.

Vreme

Posle priključivanja ili posle nestanka električne struje na polju za prikaz trepere simbol i četiri nule. Podesite tačno vreme.

1. Pritisnite taster .

Na polju za prikaz se pojavljuje tačno vreme **12:00**.

2. Tačno vreme podesite pomoću tastera **+** ili **-**.

Posle nekoliko sekundi se prikazuje podešeno vreme.

Promena tačnog vremena

Ne smete da programirate drugu vremensku funkciju.

1. Taster pritisnite četiri puta.

Na polju za prikaz zasvetle vremenski simboli, a zagrade se nalaze pored .

2. Tačno vreme podesite pomoću tastera **+** ili **-**.

Posle nekoliko sekundi se prikazuje programirano vreme.

Isključivanje vremena

Možete da isključite vreme. Molimo da za to pogledate u poglavlje *Promena osnovnih podešavanja*.

Osigurač za decu

Rerna raspolaže osiguračem za decu, kako bi se sprečilo da deca slučajno uključe rernu.

Rerna ne može da se podesi. Časovnik za vreme i tačno vreme možete da podesite pomoću aktiviranog osigurača za decu.

Ako su podešeni vrsta zagrevanja i temperatura ili stepen za pečenje roštilja, osigurač za decu prekida zagrevanje.

Aktiviranje osigurača za decu

Ne sme da bude podešeno ni vreme pečenja niti vreme isključivanja.

Taster držite pritisnut otprilike četiri sekunde.

Na prikazu se pojavljuje simbol . Osigurač za decu je uključen.

Deaktiviranje osigurača za decu

Taster držite pritisnut otprilike četiri sekunde.

Simbol na polju za prikaz se gasi. Osigurač za decu je isključen.

Promena osnovnih podešavanja

Rerna raspolaže određenim osnovnim podešavanjima. Ta podešavanja možete da prilagodite svojim potrebama.

Osnovna podešavanja	Izbor 1	Izbor 2	Izbor 3
1 Vremenski prikaz	uvek*	samo pomoću tastera	-
2 Trajanje signala posle završetka vremena pečenja ili na časovniku za vreme podešenog vremena	otprilike 10 sek.	otprilike 2 min.*	otprilike 5 min.
3 Vreme čekanja dok se ne preuzme podešavanje je	otprilike 2 sek.	otprilike 5 sek.*	otprilike 10 sek.

* Fabričko podešavanje

Ne smete da programirate drugu vremensku funkciju.

1. Taster držite pritisnut otprilike 4 sekunde.

Na polju za prikaz se pojavljuje aktuelno osnovno podešavanje za vreme, npr. 1 za izbor 1.

2. Osnovno podešavanje promenite pomoću tastera **+** ili **-**.

3. Potvrdite pomoću tastera .

Na polju za prikaz pojavljuje se sledeće osnovno podešavanje. Pomoću tastera je moguće da prodete kroz

sve korake, a pomoću tastera **+** ili **-**, da promenite podešavanje.

4. Za završetak taster držite pritisnut otprilike 4 sekunde.

Sva osnovna podešavanja se preuzimaju.

Osnovna podešavanja ponovo možete da promenite u svako doba.

Održavanje i čišćenje

Ako ih brižljivo negujete i čistite Vaša ringla i Vaša rerna ostaju dugo lepe i funkcionišu dobro. Kako da ih obe pravilno negujete i čistite, objasnićemo Vam ovde.

Napomene

- Male razlike u boji na prednjem delu rerne su rezultat različitih materijala, kao što su staklo, plastika ili metal.
- Senke na staklu na vratima, koje deluju kao trake, su svetlosne refleksije od sijalice u rerni.
- Emajl se spaljuje na veoma visokim temperaturama. Na taj način mogu da nastanu male razlike u boji. To je normalno i nema uticaj na funkcionisanje. Ivice tanjih plehova se ne mogu potpuno emajlirati. Iz tog razloga one mogu biti grube. Zaštita od korizije se ne oštećuje na taj način.

Sredstva za čišćenje

Kako različite površine ne biste oštetili pogrešno odabranim sredstvom za čišćenje, obratite pažnju na sledeće podatke.

Prilikom čišćenja ringli nemojte koristiti

- nerazblaženo sredstvo za pranje sudova ili sredstvo za mašinsko pranje sudova,
- abrazivne sundere,
- agresivna sredstva za čišćenje kao što su sredstva za čišćenje rerni ili skidači fleka,
- kompresorske ili parne čistače.
- Pojedinačne delove nemojte prati u mašini za pranje posuđa.

Prilikom čišćenja rerne nemojte koristiti

- jaka i abrazivna sredstva za čišćenje,
- sredstva za čišćenje sa velikim udelom alkohola,
- abrazivne sundere,
- kompresorske ili parne čistače.
- Pojedinačne delove nemojte prati u mašini za pranje posuđa.

Pre prve upotrebe uredno operite nove sundere.

Zona	Sredstva za čišćenje
Površine od prohroma* (u zavisnosti od tipa uređaja)	Vrela sapunica: Očistite krpom za posuđe i osušite mekom krpom. Kod površina od prohroma uvek brišite u pravcu prirodne teksture. U suprotnom mogu da nastanu ogrebotine. Odmah uklonite fleke od kamenca, masti, skroba i belanceta. Ispod takvih fleka može da se formira korozija. Specijalna sredstva za negu za vrelu površine od prohroma možete da dobijete kod servisne službe ili u specijalizovanoj trgovini. Molimo da malo sredstva za negu tanko nanese pomoću meke krpe.
Emajlirane, lakirane, površine od plastike i sito štampe* (u zavisnosti od tipa uređaja)	Vrela sapunica: Očistite krpom za posuđe i osušite mekom krpom. Nemojte da koristite sredstvo za čišćenje stakla ili strugač za staklo.
Polje sa komandama	Vrela sapunica: Očistite krpom za posuđe i osušite mekom krpom. Nemojte da koristite sredstvo za čišćenje stakla ili strugač za staklo.

*Opciono (raspoloživo samo za neke uređaje, u zavisnosti od tipa uređaja.)

Zona	Sredstva za čišćenje
Gornji poklopac od stakla* (u zavisnosti od tipa uređaja)	Sredstva za čišćenje stakla: Očistite mekom krpom. Radi čišćenja možete da skinete gornji poklopac od stakla. Molimo da za to obratite pažnju na poglavlje <i>Gornji poklopac od stakla!</i>
Obrtna dugmad Nemojte da skidate!	Vrela sapunica: Očistite krpom za posuđe i osušite mekom krpom.
Okvir ravne ploče za kuvanje	Vrela sapunica: Nemojte da čistite strugaljkom za staklo, limenom ili sirćetom.
Ravna ploča za kuvanje na gas i nosači za lonce* (u zavisnosti od tipa uređaja)	Vrela sapunica. Upotrebite malo vode, ne sme da dospe u unutrašnjost uređaja kroz donje delove gorionika. Odmah uklonite ono što je pokipelo i ostatke jela. Možete da skinete nosač za lonac. Nosači za lonce od livenog gvožđa*: Nemojte da perete u mašini za pranje posuđa.
Gorionik na gas* (u zavisnosti od tipa uređaja)	Uklonite glavu gorionika i poklopac, očistite vrelom sapunicom. Nemojte da perete u mašini za pranje posuđa. Otvori za ispuštanje gasa moraju uvek da budu slobodni. Svećice za paljenje: mala meka četka. Gorionici na gas funkcionišu samo ako su svećice za paljenje suve. Sve delove dobro osušite. Prilikom ponovnog umetanja pazite na to da ih vratite tačno u ležište. Poklopci gorionika su u crnom emajlu. Tokom vremena boja se menja. To nema nikakvog uticaja na funkciju.
Električna ringla* (u zavisnosti od tipa uređaja)	Abrazivna sredstva ili sunderi za ribanje: Posle toga ringlu kratko zagrejte, kako bi se osušila. Vlažne ringle vremenom rđaju. Na kraju nanosite sredstvo za negu. Odmah uklonite ono što je pokipelo i ostatke jela.
Prsten za ringlu* (u zavisnosti od tipa uređaja)	Promene boje koje imaju žuti ili plavi odsjaj na prstenu ringle uklonite pomoću sredstva za negu čelika. Nemojte da upotrebljavate abrazivna i sredstva koja ostavljaju ogrebotine.
Staklena-Keramička-Ravna ploča za kuvanje* (u zavisnosti od tipa uređaja)	Nega: sredstva za zaštitu i negu staklene keramike Čišćenje: sredstva za čišćenje, koja su namenjena za staklenu keramiku. Obratite pažnju na napomene za čišćenje na ambalaži. ⚠ Strugaljka za staklo za jaku nečistoću: Otvorite je i čistite samo pomoću oštrice. Pažnja, oštrica je veoma oštra. Opasnost od povrede. Posle čišćenja je ponovo sklopite. Oštećene oštrice odmah zamenite.

*Opciono (raspoloživo samo za neke uređaje, u zavisnosti od tipa uređaja.)

Zona	Sredstva za čišćenje
Staklena-Ravna ploča za kuvanje* (u zavisnosti od tipa uređaja)	Nega: sredstva za zaštitu i negu stakla Čišćenje: sredstva za čišćenje stakla. Obratite pažnju na napomene za čišćenje na ambalaži. ⚠ Strugaljka za staklo za jaku nečistoću: Otvorite je i čistite samo pomoću oštrice. Pažnja, oštrica je veoma oštra. Opasnost od povrede. Posle čišćenja je ponovo sklopite. Oštećene oštrice odmah zamenite.
Staklo	Sredstva za čišćenje stakla: Očistite mekom krpom. Nemojte da koristite strugaljku za staklo. Radi ugodnijeg čišćenja možete da skinete vrata. Molimo da za to obratite pažnju na poglavlje <i>Otkaçivanje i zakačivanje vrata rerne!</i>
Osigurač za decu* (u zavisnosti od tipa uređaja)	Vrela sapunica: Očistite mekom krpom za posuđe. Ukoliko je na vrata rerne postavljen osigurač za decu, pre čišćenja morate da ga uklonite. U slučaju jake nečistoće osigurač za decu ne funkcioniše više pravilno.
Zaptivač Nemojte da skidate!	Vrela sapunica: Očistite mekom krpom za posuđe. Nemojte da ribate.
Zona za kuvanje	Topla sapunica ili vodeni rastvor sirćeta: Očistite mekom krpom za posuđe. U slučaju jake nečistoće upotrebljavajte abrazivnu spiralu od prohroma ili sredstva za čišćenje rerne. Upotrebljavajte samo u hladnoj pećnici. ⚠ Molimo da kod samočišćenih površina upotrebljavate funkciju samočišćenja. Molimo da za to obratite pažnju na poglavlje <i>Samočišćenje!</i> Pažnja! Nemojte nikada da upotrebljavate sredstvo za čišćenje šporeta za samočišćeće površine.
Stakleni poklopac lampice za rernu	Vrela sapunica: Očistite mekom krpom za posuđe.
Stalak	Vrela sapunica: Očistite krpom za posuđe ili četkom. Radi čišćenja stalke možete da skinete. Molimo da za to obratite pažnju na poglavlje <i>Otkaçivanje i zakačivanje stal-aka beachten!</i> Teleskopski deo za izvlačenje* (u zavisnosti od tipa uređaja) Vrela sapunica: Očistite krpom za posuđe ili četkom. Ne uklanjajte mast za podmazivanje na šinama za izvlačenje, najbolje je da ih očistite dok su ugrane. Nemojte da ih potapate, perete u mašini za pranje posuđa ili čistite pomoću funkcije samočišćenja. Stalci mogu da se oštete i da im se na taj način ograniči funkcija.

*Opciono (raspoloživo samo za neke uređaje, u zavisnosti od tipa uređaja.)

Zona	Sredstva za čišćenje
Pribor	Vrela sapunica: Potopite i očistite krpom za pranje posuđa ili četkom. Aluminijumski pleh*: (u zavisnosti od tipa uređaja) Obrišite mekom krpom. Nemojte da perete u mašini za pranje posuđa. Nemojte nikada da upotrebljavate sredstva za čišćenje rerne. Kako biste izbegli ogrebotine, metalne površine nemojte nikada da dodirujete nožem ili nekim sličnim ostrim predmetom. Nisu adekvatna agresivna sredstva za čišćenje, sunderi koji grebu i grube krpe za čišćenje. U suprotnom mogu da nastanu ogrebotine.
	Obrtni ražanj* (u zavisnosti od tipa uređaja) Vrela sapunica: Očistite krpom za posuđe ili četkom. Nemojte da perete u mašini za pranje posuđa.
	Termometar za prženje* (u zavisnosti od tipa uređaja) Vrela sapunica: Očistite krpom za posuđe ili četkom. Nemojte da perete u mašini za pranje posuđa.
Fioka u postolju* (u zavisnosti od tipa uređaja)	Vrela sapunica: Očistite mekom krpom za posuđe.

*Opciono (raspoloživo samo za neke uređaje, u zavisnosti od tipa uređaja.)

Pre čišćenja

Uzmite pribor i posuđe iz pećnice.

Čišćenje dna pećnice

Upotrebljavajte krpom za pranje posuđa i vrelu sapunicu ili vodu sa sirćetom.

U slučaju jake nečistoće upotrebljavajte abrazivnu spiralu od prohroma ili sredstva za čišćenje rerne. Upotrebljavajte samo u hladnoj pećnici. Samočišćeće površine nemojte nikada da tretirate abrazivnom spiralom ili sredstvima za čišćenje rerne.

Čišćenje samočišćenih površina u rerni

Zadnji zid rerne, svod i bočne strane u rerni su presvučene samočišćenim emajlom. Ono što prska tokom pečenja i prženja ovaj sloj usisava i razgrađuje, dok rerna radi. Što je temperatura viša i što rerna duže radi, to je rezultat bolji.

Ako su nečistoće još uvek vidljive, iako je rerna više puta radila, postupite kako sledi:

1. Najpre očistite dno u rerni.
2. Podesite na zagrevanje sa gornje i donje strane .
3. Praznu rernu grejte oko 2 sata na maksimalnoj temperaturi. Keramička obloga se regeneriše. Braonkasti i crni ostaci se onda mogu ukloniti vodom i mekim sunderom.

Mala razlika u boji obloge nema uticaj na funkciju samočišćenja.

Oprez!

- Nikada nemojte koristiti agresivna sredstva za čišćenje. Možete da izgrebete ili oštetite visokoporozni površinski sloj.
- Sredstvo za čišćenje rerne nemojte koristiti za površine, koje se same čiste. Ako sredstvo za čišćenje rerne slučajno ipak dospe na te površine, odmah ga obrišite sunderom i čistom vodom.

Otkaçivanje i zakačivanje okvira

Ako čistite možete da skinete okvire. Rerna mora da bude hladna.

Otkaçivanje postolja

1. Postolje spreda podignite na gore
2. i otkaçite (slika A).
3. Posle toga celokupno postolje povucite unapred
4. i izvucite (slika B).

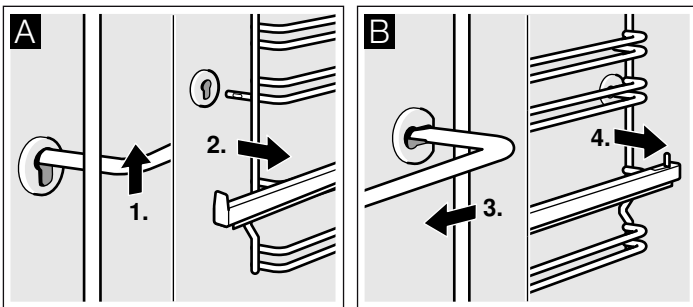

Postolja očistite sredstvom za pranje posuđa i sunderom za pranje posuđa. Kod tvrdokornih nečistoća koristite četku.

Zakačivanje postolja

1. Postolje najpre utaknite u zadnje spojnice, neznatno gurnite unazad (slika A)
2. i onda zakačite u prednje spojnice (slika B).

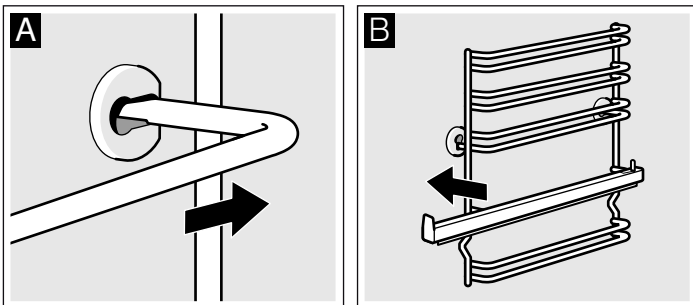

Postolja prolaze samo desno ili levo. Pazite na to, da visine 1 i 2 budu dole kao na slici B, a visine 3, 4 i 5 gore. Šina za izvlačenje mora da se izvlači ka napred.

Otkaçivanje i zakačivanje vrata na rerni

Za čišćenje i demontažu stakla na vratima možete da otkaçite vrata na rerni.

Šarniri vrata na rerni imaju po jednu polugu za blokadu. Ako su poluge za blokadu zaklopljene (slika A), vrata na rerni su osigurana. Na mogu da se otkaçe. Ako su poluge za blokadu za otkaçivanje vrata na rerni otklopljene (slika B), onda su šarniri osigurani. Ne mogu iznenada da se zatvore.

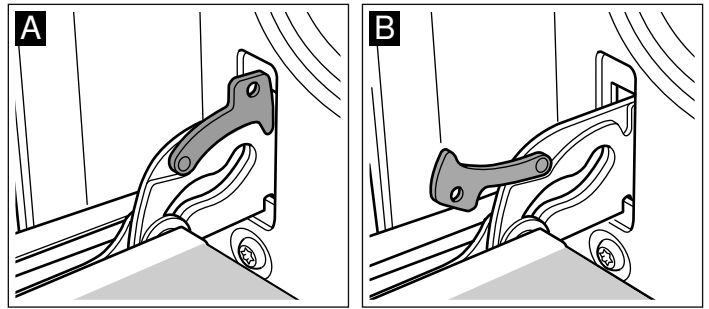

⚠ Opasnost od povrede!

Ako su šarniri neosigurani, zatvaraju se iznenada sa velikom snagom. Pazite na to, da poluge za blokadu uvek budu sasvim zaklopljene, odnosno sasvim otklopljeneprilikom otkaçivanja vrata na rerni.

Otkaçivanje vrata

1. Vrata rerne sasvim otvoriti.
2. Obe poluge za blokadu otklopite levo i desno (slika A).
3. Zatvorite vrata na rerni do kraja. Uхватite sa obe ruke levo i desno. Još malo dalje zatvorite i izvucite (slika B).

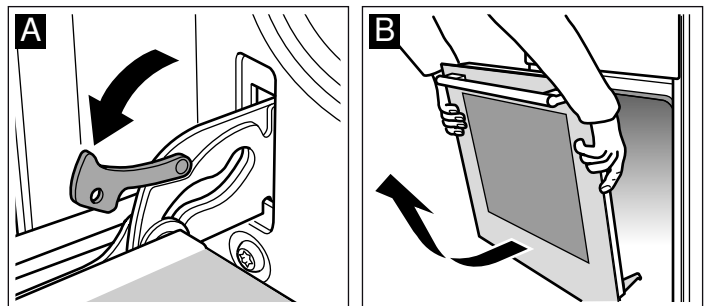

Zakačivanje vrata

Vrata na rerni ponovo zakačite obrnutim redosledom.

1. Prilikom zakačivanja vrata na rerni pazite na to, da oba šarnira uđu pravo u otvor (slika A).
2. Zarez na šarniru mora da ulegne na obe strane (slika B).

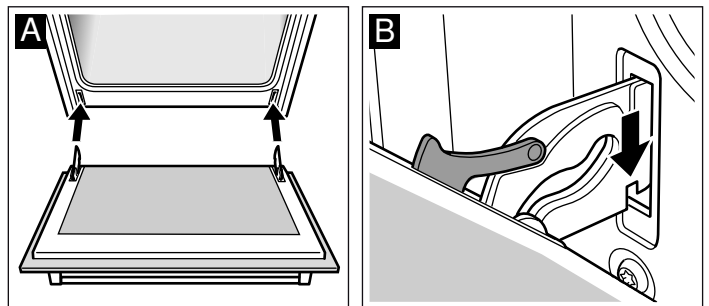

3. Ponovo zaklopite obe poluge za blokadu (slika C). Zatvorite vrata na rerni.

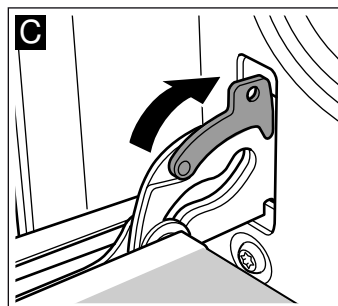

⚠ Opasnost od povrede!

Ako vrata na rerni iznenada ispadnu ili se neki šarnir zaklopi, nemojte dodirivati šarnir. Pozovite servisnu službu.

Demontaža i ugradnja stakla na vrata

Kako biste ih bolje očistili, možete da demontirate stakla na vratima rerne.

Demontaža

1. Otključajte vrata na rerni i sa ručkom okrenutom na dole, položite na krpu.
2. Skinite poklopac gore na vratima rerne. Uz to levo i desno prstima pritisnite spojnicu (slika A).
3. Podignite gornje staklo i izvucite (slika B).

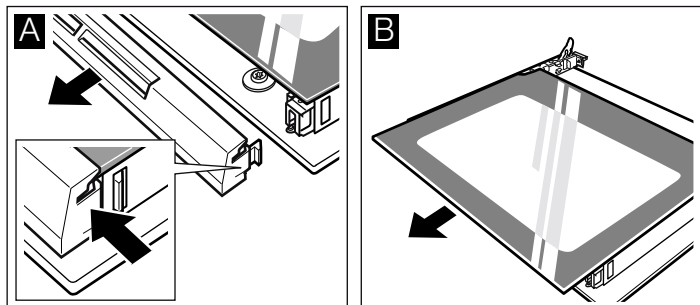

4. Podignite staklo i izvucite (slika C).

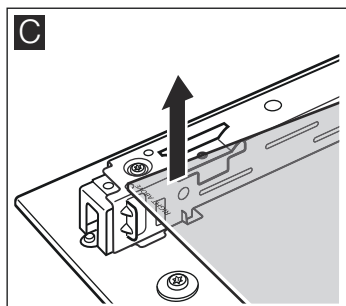

Očistite staklo sredstvom za čišćenje stakla i mekom krpom.

⚠ Opasnost od povrede!

Izgrebano staklo na vratima uređaja može da iskoči. Nemojte koristiti strugaljku za staklo, oštra i abrazivna sredstva za čišćenje.

Ugradnja

Prilikom ugradnje pazite na to, da dole levo ispravno stoji logo "right above" .

1. Staklo ugurajte ukoso pozadi (slika A).
2. Gornje staklo ugurajte ukoso u nazad u oba držača. Glatka površina mora da bude spolja. (slika B).

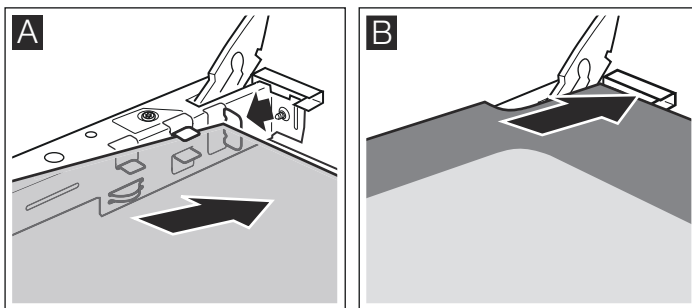

3. Postavite poklopac i pritisnite.
4. Zakačite vrata rerne.

Rernu koristite tek onda kada su stakla pravilno ugrađena.

Smetnja, šta činiti?

Ako dođe do smetnje, često se radi samo o nekoj sitnici. Pre nego što pozovete servisnu službu, pogledajte tabelu. Možda sami možete da otklonite smetnju.

Tabela sa smetnjama

Ako jelo nije optimalno uspelo, molimo pogledajte poglavlje *Testirano za Vas u našoj kuhinji*. Tamo ćete naći mnogo saveta i napomena za kuvanje.

⚠ Opasnost od strujnog udara!

Nestručne popravke su opasne. Popravke sme da vrši samo servisni tehničar, koga smo mi obučili.

Smetnja	Mogući uzrok	Pomoć/Napomene
Rerna ne funkcioniše.	Osigurač je u kvaru.	Proverite da li su osigurači u komandnom ormanu u redu.
	Nestalo je električne struje.	Proverite, da li funkcionišu svetlo u kuhinji ili drugi kuhinjski uređaji.
Prikaz na časovniku treperi	Nestalo je električne struje.	Iznova podesite tačno vreme.
Rerna ne greje.	Na kontaktima je prašina.	Obrnite drške prekidača više puta tamo-ovamo.

Smetnja	Mogući uzrok	Pomoć/Napomene
Gorionik na gas se ne pali.	Nestalo je električne struje ili su svećice za paljenje vlažne.	Gorionik na gas upalite upaljačem na gas ili drvčetom šibice.

Poruke o greškama

Ako se na polju za prikaz pojavi poruka o greški sa **E** pritisnite taster **⏸**. Poruka se gasi. Podešena vremenska funkcija se briše. Ako se poruka o greški ne ugasi, obavestite servisnu službu.

Sledeće greške može da otkloni sam korisnik.

Poruka o greški	Mogući uzrok	Pomoć/napomena
E011	Taster ste predugo vremena držali pritisnut ili je zaglavljen.	Tastere pritisnite jedan za drugim. Proverite da neki taster nije zaglavljen ili zaprljan.

⚠ Opasnost od strujnog udara!!

Nestručne popravke su opasne. Popravke sme da vrši smo tehničar servisne službe kojeg smo mi obučili.

Zamena sijalice na svodu u rerni

Ako je sijalica u rerni prestala da radi, mora da se zameni. Zamenske sijalice, koje su otporne na temperaturu, 40 W, dobićete kod servisne službe ili u specijalizovanoj prodavnici. Koristite samo te sijalice.

⚠ Opasnost od strujnog udara!

Isključite osigurač u električnom ormanu.

1. U hladnu rernu položite krpu za posuđe, kako biste izbegli oštećenja.
2. Stakleni poklopac odvrnite obrtanjem u levo.

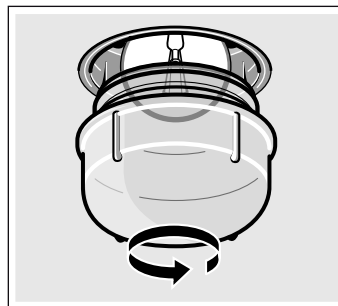

3. Sijalicu zamenite istim tipom sijalice.
4. Ponovo zavrnite stakleni poklopac.
5. Izvadite krpu za posuđe i uključite osigurač.

Stakleni poklopac

Oštećeni stakleni poklopac mora da se zameni. Odgovarajući stakleni poklopac ćete dobiti kod servisne službe. Navedite E-broj i FD-broj Vašeg uređaja.

Tablica smetnji

Često se radi samo o nekoj sitnici, kada nastane smetnja. Pre nego što pozovete servisnu službu, molimo Vas da pokušate sami ukloniti smetnju uz pomoć tablice.

Ako jednom jelo ne uspije na optimalni način, pogledajte u poglavlju *Za Vas provereno u našoj studio-kuhinji*. Tu ćete da nađete puno saveta i napomena za kuvanje.

E-broj i FD-broj

Prilikom poziva molimo navedite broj proizvoda (E-br.) i fabrički broj (FD-br.), kako bi Vam kvalifikovano osoblje moglo pomoći. Pločicu sa tipom i brojevima ćete pronaći bočno na vratima rerne. Kako po potrebi ne biste morali dugo da tražite, ovde možete da unesete podatke Vašeg uređaja i broj telefona servisne službe.

E-br.

FD-br.

Servisna služba ☎

Obratite pažnju na to, da poseta servisnog tehničara u slučaju pogrešnog rukovanja, čak i tokom garantnog roka, nije besplatna.

Kontaktne podatke za sve države naći ćete u priloženom spisku servisnih službi.

Imajte poverenja u kompetenciju proizvođača. Tako ćete biti sigurni da će popravku izvršiti obučeni servisni tehničari koji su opremljeni originalnim rezervnim delovima za Vaš uređaj.

Saveti vezani za energiju i životnu sredinu

Ovde ćete dobiti savete, koji prilikom pečenja prženja u rerni i prilikom kuvanja na ringli mogu da uštede energiju i kako da uređaj pravilno uklonite.

Štednja energije u rerni

- Rernu unapred zagrejte, samo ako je to navedeno u receptu ili u tabelama u uputstvu za upotrebu.
- Koristite tamne, u crno lakirane ili emajlirane kalupe za pečenje. Oni jako dobro primaju toplotu.
- Vrata rerne tokom kuvanja, pečenja ili prženja otvarajte što je moguće ređe.
- Najbolje je da više kolača pečete jedan za drugim. Rerna je još vrela. Na taj način se skraćuje vreme pečenja za drugi kolač. Takođe 2 pravougaona kalupa možete da ugurate jedan pored drugog.
- Kod dužih vremena pečenja rernu možete da isključite 10 minuta pre isteka vremena pečenja i da za pečenje do kraja iskoristite ostatak toplote.

Štednja energije na ringli na gas

- Uvek izaberite lonac sa pravom veličinom za Vaše jelo. Veliki, malo napunjeni lonac troši više energije.
- Lonac uvek zatvorite odgovarajućim poklopcem.
- Plamen gasa mora uvek da ima kontakt sa dnom lonca.

Rešavanje otpada u skladu sa zaštitom okoline

Ambalažu ukloniti na otpad ekološki ispravno.



Ovaj je aparat označen u skladu sa evropskom smernicom 2012/19/EU o otpadnim električnim i elektronskim aparatima (waste electrical and electronic equipment - WEEE).

Smernica određuje okvir za povratak i reciklažu otpadnih aparata koji važi u celoj Evropskoj Uniji.

Za Vas testirano u našoj kuhinji

Ovde ćete pronaći izbor jela i optimalna podešavanja za njih. Pokazaćemo Vam, koja vrsta zagrevanja i temperature je najbolje namenjena za Vaše jelo. Dobićete podatke za odgovarajući pribor i na koju visinu treba da ga ugurate. Dobićete savete za posuđe i za pripremu.

Napomene

- Vrednosti u tabeli važe uvek za ubacivanje u hladnu i praznu rernu. Unapred zagrejte rernu, ako je to navedeno u tabeli. Pribor tek posle podgrevanja obložite papirom za pečenje.
- Podaci o vremenu u tabelama su orijentacione vrednosti. One zavise od kvaliteta i prirode namirnica.
- Koristite pribor koji ste dobili prilikom isporuke uređaja. Dodatni pribor možete dobiti kao specijalan pribor u specijalizovanoj radnji ili kod servisne službe. Pre korišćenja rerne izvadite pribor i posuđe koje Vam nije potrebno.
- Uvek koristite rukavice, kada iz rerne uzimate vreo pribor ili posuđe.

Kolači i peciva

Pečenje na jednom nivou

Pomoću zagrevanja sa gornje/donje strane  pečenje kolača najbolje uspeva.

Ako pečete pomoću 3D-vrelog vazduha , koristite sledeće visine za uguravanje pribora:

- Kolači u kalupima: visina 2
- Kolači na plehu: visina 3

Pečenje na više nivoa

Koristite 3D-vreo vazduh .

Visina uguravanja kod pečenja na 2 nivoa:

- Univerzalni tiganj: visina 3
- Pleh za pečenje: visina 1

Visina uguravanja kod pečenja na 3 nivoa:

- Pleh za pečenje: visina 5

- Univerzalni tiganj: visina 3
- Pleh za pečenje: visina 1

Istovremeno ugurani plehovi ne moraju da budu gotovi u isto vreme.

U tabelama ćete pronaći mnogobrojne predloge za Vaša jela.

Ako istovremeno pečete sa 3 klaupa u obliku pravougaonika, postavite ih na rešetke, kako je ilustrovano na slici.

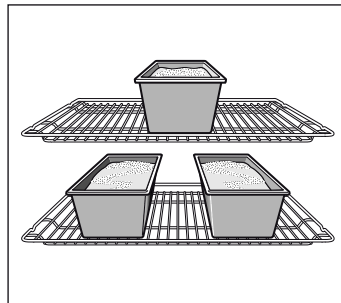

Kalupi za pečenje

Najbolji su tamni kalupi za pečenje od metala.

Kod svetlih kalupa za kolače od tankog metala ili kod staklenih kalupa produžuje se vreme pečenja i kolači ne rumene ravnomerno.

Ako želite da koristite silikonske kalupe, orijentišite se prema podacima i receptima proizvođača. Silikonski kalupi su često manji od normalnih kalupa. Količine testa i podaci u receptima mogu da odstupaju.

Tabele

U tabelama ćete za različite kolače i peciva pronaći optimalnu vrstu zagrevanja. Temperatura i trajanje pečenja zavise od količine i vrste testa. Zato su u tabelama navedeni opsezi. Najpre pokušajte sa nižim vrednostima. Niža temperatura za rezultat ima ravnomernije rumenilo. Ako je neophodno, sledeći put podesite višu temperaturu.

Vreme pečenja se skraćuje za 5 do 10 minuta, ako prethodno zagrežete rernu.

Dodatne informacije ćete pronaći pod *Saveti za pečenje* u nastavku posle tabela.

Kolači u kalupima	Kalup	Visina	Vrsta zagrevanja	Temperatura u °C	Trajanje u minutima
Mućeni kolač, jednostavan	Kalup u obliku venca/ pravougaonika	2		160-180	40-50
	3 kalupa u obliku pravougaonika	3+1		140-160	60-80
Mučeni kolač, fini	Kalup u obliku venca/ pravougaonika	2		150-170	60-70
Kore za tortu, mućeno testo	Kalup za kore za voćne torte	2		150-170	20-30
Fini voćni kolač, mućeno testo	Kalup sa skočnim mehanizmom/u obliku posude	2		160-180	50-60
Torta od biskvita	Kalup sa skočnim mehanizmom	2		160-180	30-40
Kora od rastresitog testa sa ivicom	Kalup sa skočnim mehanizmom	1		170-190	25-35
Voćna torta ili torta od kvarka, kora od rastresitog testa*	Kalup sa skočnim mehanizmom	1		170-190	70-90
Švajcarski tart	Pleh za picu	1		220-240	35-45

* Kolač oko 20 minuta ostavite da se ohladi u isključenoj, zatvorenoj rerni.

Kolači u kalupima	Kalup	Visina	Vrsta zagrevanja	Temperatura u °C	Trajanje u minutima
Pikantni kolači (np r. francuska pica/ slani kolač sa lukom)*	Kalup sa skočnim mehanizmom	1	☐	180-200	50-60
Pica, tanka kora sa malo nadeva (predhodno zagrejati)	Pleh za picu	1	☐	250-270	10-15

* Kolač oko 20 minuta ostavite da se ohladi u isključenoj, zatvorenoj rerni.

Kolači na plehu	Pribor	Visina	Vrsta zagrevanja	Temperatura u °C	Trajanje u minutima
Mučeno i kiselo testo sa suvim nadevom	Pleh za pečenje	2	☐	170-190	20-30
	Univerzalni tiganj + pleh za pečenje	3+1	☒	150-170	35-45
Mučeno i testo sa kvascem sa sočnim, voće	Univerzalni tiganj	3	☐	160-180	40-50
	Univerzalni tiganj + pleh za pečenje	3+1	☒	150-170	50-60
Švajcarski tart	Univerzalni tiganj	2	☐	210-230	40-50
Biskvit rolna (predhodno zagrejati)	Pleh za pečenje	2	☐	190-210	15-20
Pletenica sa kvascem sa 500 g brašna	Pleh za pečenje	2	☐	160-180	30-40
Štolen (tvrda štrudla) sa 500 g brašna	Pleh za pečenje	3	☐	160-180	60-70
Štolen (tvrda štrudla) sa 1 kg brašna	Pleh za pečenje	3	☐	150-170	90-100
Štrudla, slatka	Univerzalni tiganj	2	☐	180-200	55-65
Burek	Univerzalni tiganj	2	☐	180-200	40-50
Pica	Pleh za pečenje	2	☐	220-240	15-25
	Univerzalni tiganj + pleh za pečenje	3+1	☒	180-200	35-45

Malo pecivo	Pribor	Visina	Vrsta zagrevanja	Temperatura u °C	Trajanje u minutima
Keks	Pleh za pečenje	3	☒	140-160	15-25
	Univerzalni tiganj + pleh za pečenje	3+1	☒	130-150	25-35
	2 pleha za pečenje + univerzalni tiganj	5+3+1	☒	130-150	30-40
Pecivo koje se pravi pomoću šprica (predhodno zagrejati)	Pleh za pečenje	3	☐	140-150	30-40
	Pleh za pečenje	3	☒	140-150	30-40
	Univerzalni tiganj + pleh za pečenje	3+1	☒	140-150	30-45
	2 pleha za pečenje + univerzalni tiganj	5+3+1	☒	130-140	35-50
Makarone	Pleh za pečenje	2	☐	110-130	30-40
	Univerzalni tiganj + pleh za pečenje	3+1	☒	100-120	35-45
	2 pleha za pečenje + univerzalni tiganj	5+3+1	☒	100-120	40-50
Pislice	Pleh za pečenje	3	☒	80-100	130-150
Pecivo od paljenog testa	Pleh za pečenje	2	☐	200-220	30-40
Pecivo od lisnatog testa	Pleh za pečenje	3	☒	180-200	20-30
	Univerzalni tiganj + pleh za pečenje	3+1	☒	180-200	25-35
	2 pleha za pečenje + univerzalni tiganj	5+3+1	☒	160-180	35-45
Pecivo od testa sa kvascem	Pleh za pečenje	3	☐	180-200	20-30
	Univerzalni tiganj + pleh za pečenje	3+1	☒	170-190	25-35

Hleb i zemičke

Prilikom pečenja hleba predhodno zagrejte rernu, ako nije drugačije navedeno.

Nikada ne sipajte vodu u vrelu rernu.

Prilikom pečenja na 2 nivoa univerzalni tiganj uvek ugurajte preko pleha za pečenje.

Hleb i zemičke	Pribor	Visina	Vrsta zagrevanja	Temperatura u °C	Trajanje u minutima
Hleb sa kvascem sa 1,2 kg brašna	Univerzalni tiganj	2	☐	270	8
				200	35-45
Hleb od kiselog testa sa 1,2 kg brašna	Univerzalni tiganj	2	☐	270	8
				200	40-50
Zemičke (prethodno ne zagrevati)	Pleh za pečenje	3	☐	210-230	20-30
Zemičke od testa sa kvascem, slatke	Pleh za pečenje	3	☐	170-190	15-20
	Univerzalni tiganj + pleh za pečenje	3+1	☒	160-180	20-30

Saveti za pečenje

Hoćete da pečete po svom sopstvenom receptu.	Orijentišite se prema sličnom pecivu u tabeli za pečenje.
Ovako ćete utvrditi, da li je mućeni kolač pečen.	Otpriblike 10 minuta pre kraja vremena za pečenje, koje je navedeno u receptu, drvenim štapićem probodite kolač na mestu, koje je najviše naraslo. Ako se testo ne lepi za drvo, kolač je gotov.
Kolač se slepio.	Sledeći put koristite manje tečnosti ili temperaturu rerne podesite na 10 stepeni nižu temperaturu. Obratite pažnju na navedeno vreme mućenja u receptu.
Kolač je na sredini narastao, a na ivicama nije.	Nemojte podmazivati ivice kalupa sa skočnim mehanizmom. Kad je pečen, kolač pažljivo odvojte nožem.
Kolač je gore previše taman.	Ugurajte ga na niži nivo, odaberite nižu temperaturu i kolač pecite nešto duže.
Kolač je previše suv.	Gotov kolač čačalicom izbušite na nekoliko mesta. Onda ga pospite voćnim sokom ili alkoholnim pićem. Sledeći put povećajte temperaturu za 10 stepeni i skratite vreme pečenja.
Hleb ili kolač (n pr. kolač sa sirom) izgleda dobro, ali je unutra gnjecav (dekav, sa vodnjikavim prugama).	Sledeći put stavite manje tečnosti i pecite duže na nižoj temperaturi. Kod kolača sa sočnim nadevom, najpre malo predhodno pecite koru. Pospite je bademima ili prelama i onda stavite nadev. Pazite na recepte i vreme pečenja.
Pecivo je neravnomerno porumenelo.	Odaberite nešto nižu temperaturu, onda će pecivo biti ravnomernije pečeno. Osetljivo pecivo pecite pomoću zagrevanja sa gornje/donje strane ☐ na jednom nivou. Papir za pečenje, koji viri, može da ima uticaj na cirkulaciju vazduha. Papir za pečenje isecite tako da odgovara plehu.
Voćni kolač je odozdo previše svetao.	Sledeći put kolač gurnite na niži nivo u rerni.
Voćni sok se preliava sa kolača.	Sledeći put koristite, ako postoji, dublji univerzalni tiganj.
Pecivo od testa sa kvascem se prilikom pečenja zalepilo jedno za drugo.	Između komada peciva razmak bi trebalo da bude otprilike 2 cm. Tako ima dovoljno mesta, da komadi peciva lepo narastu i da porumene sa svih strana.
Pekli ste na više nivoa. Na gornjem plehu je pecivo tamnije nego na donjem.	Za pečenje na više nivoa uvek koristite 3D-vreli vazduh ☒. Istovremeno ugurani plehovi ne moraju istovremeno da budu gotovi.
Prilikom pečenja sočnih kolača isparava kondenzovana voda.	Prilikom pečenja može da nastane vodena para. Ona izlazi na vrata. Vodena para može da pada na polje sa komandama ili na prednje delove susednog nameštaja i da kaplje kao kondenzovana voda. To je uslovljeno zakonom fizike.

Meso, živina, riba

Posude

Možete da koristite svo posuđe, koje je otporno na toplotu. Za velika pečenja namenjen je takođe univerzalni tiganj.

Najbolju namenu ima posuđe od stakla. Pazite na to, da poklopac za pekač odgovara i dobro zatvara.

Ako koristite emajlirane tiganje, dodajte malo više tečnosti.

Kod tiganja od prohroma meso slabije rumeni i može da bude slabije kuvano. Produžite vreme kuvanja.

Podaci u tabeli:

Posuđe bez poklopca = otvoreno

Posuđe sa poklopcem = zatvoreno

Posuđe postavite uvek na sredinu rešetke.

Vrelo stakleno posuđe postavite na suv podmetač. Ako je podloga mokra ili hladna, staklo može da pukne.

Prženje

U posnije meso dodajte malo tečnosti. Dno posude bi trebalo da bude pokriveno oko 1/2 cm.

Za dinstanje dodajte dosta tečnosti. Dno posude bi trebalo da bude pokriveno oko 1 - 2 cm.

Količina tečnosti zavisi od vrste mesa i materijala posude. Ako meso pripremate u emajliranom tiganju, potrebno je nešto više tečnosti nego u staklenom posuđu.

Tiganji od prohroma su samo za uslovnu namenu. Meso se kuva sporije i slabije rumeni. Kuvajte na višim temperaturama i/ili kuvajte duže.

Roštilj

Prilikom pečenja roštilja oko 3 minuta unapred zagrevajte, pre nego što komade za roštilj stavite u rernu.

Roštilj pecite uvek u zatvorenoj rerni.

Neka Vam komadi za roštilj budu otprilike iste debljine. Na taj način se jednako peku i ostaju lepo sočni.

Komade za roštilj okrenite posle $\frac{2}{3}$ vremena pečenja.

Stekove posolite tek posle pečenja na roštilju.

Komade za roštilj položite direktno na rešetku. Komad za roštilj je najbolji, ako ga položite na sredinu rešetke.

Dodatno ugurajte univerzalni tiganj na visinu 1. Sokovi iz mesa će iscureti u posudu, a rerna ostaje čista.

Pleh za pečenje ili univerzalni tiganj prilikom pečenja roštilja nemojte uguravati na visinu 4 ili 5. Zbog jake vreline se izvitopere i prilikom izvlačenja mogu da oštete rernu.

Grejna tela roštilja se uvek iznova uključuju i isključuju. To je normalno. Koliko često se to dešava, zavisi od podešenog stepena za pečenje roštilja.

Riba

Po isteku polovine vremena okrenite komade ribe.

Ako je pečenje gotovo, trebalo bi još 10 minuta da odstoji u isključenoj, zatvorenoj rerni. Na taj način se sokovi mesa bolje raspodeljuju.

Posle kuvanja goveđe meso uvite u aluminijumsku foliju i ostavite da odstoji u rerni 10 minuta.

Kod svinjskog pečenja sa kožicom, kožicu isecite na krstiče i pečenje najpre položite u sud sa kožicom na dole.

Meso	Težina	Pribor za posude	Visina	Vrsta zagrevanja	Temperatura u °C, stepen za roštilj	Trajanje u minutima
Govedina						
Goveđe dinstano pečenje	1,0 kg	zatvoreno	2		200-220	120
	1,5 kg		2		190-210	140
	2,0 kg		2		180-200	160
Goveđi fileti, srednji	1,0 kg	otvoreno	2		210-230	70
	1,5 kg		2		200-220	80
Govedina, srednja	1,0 kg	otvoreno	1		210-230	50
Stekovi, srednji, 3 cm debljine		Rešetka	5		3	15
Teleće meso						
Teleće pečenje	1,0 kg	otvoreno	2		190-210	100
	2,0 kg		2		170-190	120
Svinjsko meso						
Pečenje bez kože (n pr. vrat)	1,0 kg	otvoreno	1		200-220	100
	1,5 kg		1		190-210	140
	2,0 kg		1		180-200	160
Pečenje sa kožom (n pr. plećke)	1,0 kg	otvoreno	1		200-220	120
	1,5 kg		1		190-210	150
	2,0 kg		1		180-200	180
Kaselska rebarca sa kostima	1,0 kg	zatvoreno	2		210-230	70
Jagnjetina						
Jagnjeći butovi bez kostiju, srednje	1,5 kg	otvoreno	1		150-170	120
Mleveno meso						
Veknice od mesa	od 500 g mesa	otvoreno	1		170-190	70
Viršle						
Viršle		Rešetka	4		3	15

Živina









Podaci o težini u tabeli se odnose na nenapunjenu živinu, koja je spremna za prženje.

Celo živinče najpre grudima na dole položite na rešetku. Okrenite posle $\frac{2}{3}$ navedenog vremena.

Komade pečenja, kao što je rolavano ćureće pečenje ili ćureće grudi, okrenite kad istekne polovina navedenog vremena. Živinče okrenite posle $\frac{2}{3}$ datog vremena.

Kod patke ili guske probušite kožicu ispod krila. Na taj način može da iscuri mast.

Živinče će biti posebno hrskavo rumeno, ako ga pred kraj prženja premažete puterom, slanom vodom ili sokom od pomorandže.

Živina	Težina	Pribor za posude	Visina	Vrsta zagrevanja	Temperatura u °C	Trajanje u minutima
Pile, celo	1,2 kg	Rešetka	2		200-220	60-70
Perutnina, cela	1,6 kg	Rešetka	2		190-210	80-90
Pile, prepolovljeno	po 500 g	Rešetka	2		200-220	40-50
Komadi piletine	po 300 g	Rešetka	3		200-220	30-40
Patka, cela	2,0 kg	Rešetka	2		170-190	90-100
Guska, cela	3,5-4,0 kg	Rešetka	2		160-170	110-130
Mała ćurka, cela	3,0 kg	Rešetka	2		170-190	80-100
Ćureći karabataci	1,0 kg	Rešetka	2		180-200	90-100





Riba

Komade ribe okrenite posle $\frac{2}{3}$ vremena.

Cela riba ne mora da se okreće. U rernu stavite celu ribu u plivajući položaj, tako da ledna peraja budu okrenuta na gore.

Nasečeni krompir ili malo bure otporno na visoke temperature stavite u stomak ribe, da je učinite stabilnijom.

Ako roštilj pečete direktno na rešetki, dodatno ugurajte univerzalni tiganj na visinu 1. Tečnost iz ribe će iscuriti u posudu, a rerna ostaje čista.

Riba	Težina	Pribor za posude	Visina	Vrsta zagrevanja	Temperatura u °C, stepen za roštilj	Trajanje u minutima
Riba, cela	po oko 300 g	Rešetka	2		3	20-25
	1,0 kg	Rešetka	2		180-200	45-50
	1,5 kg	Rešetka	2		170-190	50-60
Ribljí kotletí, 3 cm debljine		Rešetka	3		2	20-25

Saveti za prženje i pečenje roštilja

Za težinu pečenja u tabeli nema podataka.	Izaberite podatke u skladu sa težinom, koja stoji u nastavku i produžite vreme.
Želeli biste da proverite, da li je pečenje gotovo.	Koristite termometar za meso (može se nabaviti u specijalizovanim prodavnicama) ili proverite "kašikom". Kašikom pritisnite pečenje. Ako je čvrsto, onda je gotovo. Ako utanja, potrebno je još malo vremena.
Pečenje je previše tamno i kožica je na mestima izgorela.	Печење је превише тамно и кожица је на местима изгорела.
Pečenje izgleda dobro, ali je sos izgoreo.	Sledeći put izaberite manji pleh ili dodajte više tečnosti.
Pečenje izgleda dobro, ali je sos previše svetao i voden.	Sledeći put izaberite veći pleh i sipajte manje tečnosti.
Prilikom preliivanja pečenja nastaje vodena para.	To je fizički uslovljeno i normalno. Veliki deo vodene pare izlazi kroz otvor za paru. Može da padne na prednji deo prekidača ili na prednje delove nameštaja, koji se nalaze u neposrednoj blizini ili da kaplje kao konzenzovana voda.

Gužvare, đuveč, tostovi

Ako roštilj pečete direktno na rešetki, dodatno ugurajte univerzalni tiganj na visinu 1. Rerna ostaje čistija.

Posuđe uvek stavljajte na rešetku.

Da li je gužvara pečena zavisi od veličine posude i visine gužvare. Podaci u tabeli su samo orijentacione vrednosti.

Jelo	Pribor za posuđe	Visina	Vrsta zagrevanja	Temperatura u °C	Trajanje u minutima
Pite savijače					
Pita savijača, slatka	Đuvečara	2		180-200	40-50
Tepsija za rezance	Đuvečara	2		210-230	30-40
Gratinirka					
Gratinirani krompir, sirovi sastojci, maks. 4 cm visine	1 đuvečara	2		160-180	60-80
	2 đuvečare	1+3		150-170	65-85
Tost					
Prepicanje tosta, 4 komada	Rešetka	4		160-170	10-15
Prepicanje tosta, 12 komada	Rešetka	4		160-170	15-20

Gotovi proizvodi

Pazite na podatke, koje na pakovanju dao proizvođač.

Ako ste pribor obložili papirom za pečenje, pazite na to, da je papir namenjen za te temperature. Uskladite veličinu papira sa jelom.

Rezultat pečenja jako zavisi od namirnica. Prepečenost i neravnomernost mogu da postoje već kod sirove robe.

Jelo	Pribor	Visina	Vrsta zagrevanja	Temperatura u °C, stepen za roštilj	Trajanje u minutima
Pica, smrznuta					
Pica sa tankom korom	Univerzalni tiganj	2		190-210	15-20
	Univerzalni tiganj + rešetka	3+1		180-200	20-30
Pica sa debelom korom	Univerzalni tiganj	2		170-190	20-30
	Univerzalni tiganj + rešetka	3+1		170-190	25-35
Pica baget	Univerzalni tiganj	3		170-190	20-30
Mini pica	Univerzalni tiganj	3		180-200	10-20
Pica, hladna, predhodno zagrejati	Univerzalni tiganj	1		180-200	10-15
Proizvodi od krompira, zamrznuti					
Pomfrit	Univerzalni tiganj	3		190-210	20-30
	Univerzalni tiganj + pleh za pečenje	3+1		180-200	30-40
Kroketi	Univerzalni tiganj	3		190-210	20-25
Restlovani, punjeni džepovi od krompira	Univerzalni tiganj	3		190-210	15-25
Pekarski proizvodi, zamrznuti					
Zemičke, baget	Univerzalni tiganj	3		190-210	10-20
Perece (pogačice)	Univerzalni tiganj	3		200-220	10-20
Pekarski proizvodi, predhodno pečeni					
Pečene zemičke ili pečeni baget	Univerzalni tiganj	3		190-210	10-20
	Univerzalni tiganj + rešetka	3+1		160-180	20-25
Pljeskavice, zamrznute					
Ribljí štapići	Univerzalni tiganj	2		200-220	10-15
Pileći stikovi, nageti	Univerzalni tiganj	3		190-210	10-20
Štrudla, zamrznuta					
Štrudla	Univerzalni tiganj	3		190-210	30-40



Specijalna jela

Na nižim temperaturama će Vam takođe uspjeti da pomoću 3D-vrelog vazduha  spremite kremasti jogurt isto tako dobro kao i privlačno testo sa kvascem.

Najpre iz rerne uklonite pribor, rešetke, koje se zakačuju ili plehove na izvlačenje.

Priprema jogurta

1. skuvajte 1 litar mleka (3,5 % masti) i ohladite na 40 °C.
2. umešajte 150 g jogurta (temperatura iz frižidera).

Jelo	Posuđe	Vrsta zagrevanja	Temperatura	Trajanje
Jogurt	Šolje ili tegle sa zatvaračem	postavite na dno rerne	 predhodno zagrejte na 50 °C 50 °C	5 min. 8 čas.
Narastanje testa sa kvascem	Vatrostalno posuđe	postavite na dno rerne	 predhodno zagrejte na 50 °C Isključite uređaj i stavite testo sa kvascem u rernu	5-10 min. 20-30 min.

Topljenje

Uzmite namirnice iz pakovanja i u odgovarajućoj posudi stavite na rešetku.

Molimo da pazite na podatke, koje je na pakovanju dao proizvođač.

Vreme topljenja podesite u skladu sa vrstom i količinom namirnica.

Živinu na tanjir postavite grudima na dole.

Smrznute namirnice	Pribor	Visina	Vrsta zagrevanja	Podatak o temperaturi u °C
npr. torte sa šlagom, krem torte sa buterom, torte sa čokoladnom ili glazurom od šećera, voće, pilići, kobasica i meso, hleb, zemičke, kolači i druga peciva	Rešetka	2		Birač za temperaturu ostaje isključen

Sušenje

Pomoću 3D-vrelog vazduha  možete sjajno da sušite voće i povrće.





Koristite samo odgovarajuće voće i povrće i temeljno ga operite.

Ostavite ga, da se dobro ocedi i osuši.

Univerzalni tiganj i rešetku obložite papirom za pečenje ili pergament papirom.

Više puta okrećite sočno voće i povrće.

Osušeno voće ili povrće odmah posle sušenja odvojte od papira.

Voće o bilje	Pribor	Visina	Vrsta zagrevanja	Temperatura	Trajanje
600 g kolutova od jabuka	Univerzalni tiganj + rešetka	3+1		80 °C	oko 5 časova
800 g kriški kruške	Univerzalni tiganj + rešetka	3+1		80 °C	oko 8 časova
1,5 kg šljiva ili ringlova	Univerzalni tiganj + rešetka	3+1		80 °C	oko 8-10 časova
200 g začinskog bilja, očišćeno	Univerzalni tiganj + rešetka	3+1		80 °C	oko 1½ čas

Ukuvavanje

Za ukuvavanje tegle i gumeni prstenovi moraju da budu čisti i ispravni. Ako je moguće odmah koristite velike tegle. Podaci u tabelama se odnose na okrugle tegle od jedan litar.

Oprez!

Nemojte koristiti veće i više tegle. Poklopci bi mogli da puknu.

Koristite samo odgovarajuće voće i povrće. Temeljno ga operite.

Navedena vremena u tabelama su orijentacione vrednosti. Uticaj mogu imati temperatura u prostoriji, broj tegli, količina i toplota sadržaja tegle. Pre nego što promenite podešavanje odnosno isključite, proverite, da li sadržaj u teglama pravilno vri.

Priprema

1. Napunite tegle, nemojte ih prepuniti.
2. Obrišite ivice tegli, moraju da budu čiste.

3. Sipajte u šolje ili male tegle sa zatvaračem i pokrijte folijom za održavanje svežine.

4. Kako je navedeno, predhodno zagrejte rernu.

5. Šolje ili tegle postavite na dno rerne i pripremite, kako je navedeno.

Narastanje testa sa kvascem

1. Testo sa kvascem pripremite kao i obično, stavite u vatrostalnu posudu od keramike i pokrijte.

2. Kako je navedeno, predhodno zagrejte rernu.

3. Isključite rernu i testo stavite u rernu da naraste.

3. Na svaku teglu stavite mokr gumeni prsten i poklopac.

4. Tegle zatvorite stezaljkama.

U rernu nemojte stavljati više od šest tegli.

Podešavanje

1. Na visinu 2 ugurajte univerzalni tiganj. Tegle postavite tako, da ne dodiruju jedna drugu.

2. ½ litra vrele vode (oko 80 °C) sipajte u univerzalni tiganj.

3. Zatvorite vrata na rerni.

4. Podesite zagrevanje sa donje strane .

5. Temperaturu podesite na 170 do 180 °C.

Ukuvavanje

Voće

Posle otprilike 40 do 50 minuta u kratkim razmacima podižu se mehurići. Isključite rernu.

Posle 25 do 35 minuta na preostaloj toploti uzmite tegle iz rerne. Ako se u rerni tegle duže hlade, mogle bi se stvoriti bakterije i pospešiti, da se ukuvano voće ukiseli.

Voće u teglama od jedan litar	od vrenja	Preostala toplota
Jabuke, ribizle, jagode	Isključivanje	oko 25 minuta
Višnje, kajsije, breskve, ogrozdi	Isključivanje	oko 30 minuta
Mus od jabuka, kruške, šljive	Isključivanje	oko 35 minuta

Povrće

Ukoliko se u teglama podižu mehurići, temperaturu vratite na 120 do 140 °C. U zavisnosti od vrste povrća oko 35 do

70 minuta. Posle tog vremena isključite rernu i koristite preostalu toplotu.

Povrće sa hladnim prelivom u teglama od jedan litar	od vrenja	Preostala toplota
Krastavci	-	oko 35 minuta
Cvekla	oko 35 minuta	oko 30 minuta
Prokelj	oko 45 minuta	oko 30 minuta
Pasulj, keleraba, radič	oko 60 minuta	oko 30 minuta
Grašak	oko 70 minuta	oko 30 minuta

Vađenje tegli

Pošto je završeno ukuvavanje izvadite tegle iz rerne.

Oprez!

Vrele tegle ne stavljajte na hladnu ili mokru podlogu. Mogle bi da prsnu.

Akrimalid u namirnicama

Akrilamid nastaje, pre svega, kod pripreme proizvoda od žitarica i krompira na visokoj temperaturi kao n pr. čipsa,

pomfrita, tosta, zemički, hleba ili finih peciva (keksevi, medenjaci, špekule).

Saveti za pripremu jela bez akrilamida

Opšte	<ul style="list-style-type: none">■ Što je moguće više skratite vreme pečenja.■ Neka jela budu zlatno žuta, ne tamna.■ Veliki, debeli komadi za pečenje sadrže manje akrilamida.
Pečenje	Zagrevanjem sa gornje/donje strane maks. 200 °C. Pomoću 3D-vrelog vazduha ili vrelog vazduha maks. 180 °C.
Keks	Zagrevanjem sa gornje/donje strane maks. 190 °C. Pomoću 3D-vrelog vazduha ili vrelog vazduha maks. 170 °C. Jaje ili žumance smanjuju formiranje akrilamida.
Pomfrit iz rerne	Raspodelite ga po plehu ravnomerno i u jednom sloju. Pecite najmanje 400 g po plehu, kako se pomfrit ne bi isušio

Probna jela

Ove tabele su napravljene za ispitne institute, kako bi se olakšalo ispitivanje i testiranje različitih uređaja.

Po EN 50304/EN 60350 (2009) odnosno IEC 60350.

Pečenje

Pečenje na 2 nivoa:

Univerzalni tiganj uvek ugurajte preko pleha za pečenje.

Pečenje na 3 nivoa:

Univerzalni tiganj uvek ugurajte u sredinu.

Pecivo koje se pravi pomoću šprica:

Istovremeno ugurani plehovi ne moraju da budu gotovi u isto vreme.

Lenja pita na nivou 1:

Tamne kalupe sa skočnim mehanizmom postavite naizmenično jedan pored drugog.

Lenja pita na 2 nivoa:

Tamne kalupe sa skočnim mehanizmom postavite naizmenično jedan preko drugog, videti sliku.

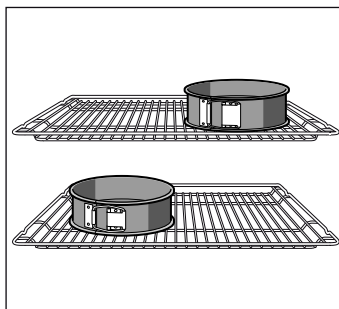

Kolači u kalupima sa skočnim mehanizmom od belog lima: Pecite pomoću zagrevanja sa gornje/donje strane ☐ na nivou 1. Umesto rešetke koristite univerzalni tiganj i na to postavite kalup sa skočnim mehanizmom.

Napomena: Za pečenje najpre koristite niže navedene temperature.

Jelo	Pribor za posude	Visina	Vrsta zagrevanja	Temperatura u °C	Trajanje u minutima
Pecivo koje se pravi pomoću šprica, prethodno zagrejati*	Pleh za pečenje	3	☐	140-150	30-40
	Pleh za pečenje	3	⊗	140-150	30-40
	Pleh za pečenje + univerzalni tiganj	1+3	⊗	140-150	30-45
	2 pleha za pečenje + univerzalni tiganj	1+3+5	⊗	130-140	40-55
Kolačići, prethodno zagrejati*	Pleh za pečenje	3	☐	150-170	20-35
	Pleh za pečenje	3	⊗	150-170	20-35
	Pleh za pečenje + univerzalni tiganj	1+3	⊗	140-160	30-45
	2 pleha za pečenje + univerzalni tiganj	1+3+5	⊗	130-150	35-55
Vodeni biskvit, prethodno zagrejati**	Kalup sa skočnim mehanizmom na rešetki	2	☐	160-170	30-40
	Kalup sa skočnim mehanizmom na rešetki	2	⊗	160-170	25-40
Lenja pita	Rešetka + 2 kalupa sa skočnim mehanizmom Ø 20 cm	1	☐	170-190	80-100
	2 rešetke + 2 kalupa sa skočnim mehanizmom Ø 20 cm	1+3	⊗	170-190	70-100

* Za prethodno zagrevanje nemojte da koristite brzo podgrevanje.

Roštilj

Ako namirnice polažete direktno na rešetku, dodatno ugurajte univerzalni tiganj na visinu 1. Sokovi će iscuriti u posudu, a rerna ostaje čista.

Jelo	Pribor za posude	Visina	Vrsta zagrevanja	Stepen roštiljanja	Trajanje u minutima
Pečenje tosta 10 prethodno zagrejati	Rešetka	5	☐	3	1/2-2
Bifburger, 12 komada* prethodno ne zagrevati	Rešetka + univerzalni tiganj	4+1	☐	3	25-30

* Posle 2/3 vremena okrenite







Robert Bosch Hausgeräte GmbH

Carl-Wery-Straße 34

81739 München

Germany

www.bosch-home.com



9001295367

01
220297