

The image features the Siemens logo in the top left corner. The background is a composite image: the top part shows a grid of glassware (cups, bottles) in a laboratory or cleanroom setting; the middle part shows a modern kitchen with a built-in dishwasher and a coffee machine on top, set against a city skyline at sunset; the bottom part is a dark teal gradient containing text.

SIEMENS

嵌入式食具消毒柜

HS451210W(ZTD115B-01) HS451220W(ZTD115B-02)









HS451230W(ZTD115B-03) HS452260W(ZTD115C-01)

HS452230W(ZTD115C-03)

siemens-home.bsh-group.cn

zh 说明书

目录

 重要信息	3	 客户服务	15
新电器的包装	3	非故障现象及异常现象与处理方法	15
旧电器的处理	3	友情提示	16
使用新的消毒柜之前	3	保修说明	16
 产品信息	4		
技术参数	4		
产品标准	4		
安全注意事项	4		
 使用说明	5		
首次使用前	5		
使用时	5		
使用完毕后	5		
 熟悉您的新消毒柜	6		
消毒柜产品示意图	6		
餐具放置区域示意图	7		
控制面板示意图	8		
程序一览表	8		
 简要说明	9		
消毒柜快速操作示意图	9		
 功能设定	10		
功能设定	10		
预约功能 *	10		
童锁功能	11		
提前结束和即时关机操作	11		
 安装说明	12		
随机附件 (装箱单)	12		
安全注意事项	12		
安装方法	13		
 清洁、保养和维护	14		
试运行	14		
清洁与保养您的消毒柜	14		

重要信息

新电器的包装

- 所有的包装材料都是环保的和可回收的。请以环保的态度处置这些包装材料以保持一个良好的环境。
- 请勿让儿童玩耍塑料薄膜和包装箱，这可能会发生窒息事故，所以请让包装材料远离儿童，包装材料不是玩具。

旧电器的处理

- 当旧的消毒柜无法再使用时就应该丢弃它。拔下电源线插头，剪断电源线。
- 旧的消毒柜中包含可再利用的材料。请您正确处理或回收利用而对环境保护作出贡献。

使用新的消毒柜之前

- 消毒杀菌原理：通过臭氧、紫外线为杀菌因子，利用波长为 184.9nm 的高能紫外线光束分解氧分子产生游离态氧，因游离态氧所携带正负电子不平衡，所以需与氧分子结合，进而产生臭氧。紫外线可使细菌、病毒的核酸突变，阻碍核酸复制及蛋白质合成，从而消灭细菌，抑制病毒产生。臭氧具有极强氧化作用，能分解细胞壁使细胞消散从而消灭细菌。
- 该消毒柜是专门为家庭厨房设计使用的，所以它只能使用于家庭厨房，且不可用于其他目的。
- 该消毒柜的安装方式是嵌入式安装。
- 请仔细阅读随机附带的文件，它们包括重要的机器安装、使用以及安全说明。同时请妥善保管好所有文件，以便今后查阅或转交给下一位机器的使用者。当不遵守这些说明出现问题时，厂方亦不承担任何责任。
- 该使用及安装说明书适用于不同型号的消毒柜，因此您可能会发现与您的消毒柜不同的特点描述。
- 如您需要把消毒柜安装在灶具的下面，为了确保您能正确地、安全地使用，请同时仔细阅读您所购买灶具的使用说明书。
- 如果发现消毒柜有明显的损坏，请勿通电。请您立即与当地的西门子家电客户服务中心或经销商联系。
- 只有经过专业培训的，并具有维修资质的维修人员，才能对该消毒柜进行维修，以免造成严重后果。
- 作为一个使用者，您对家中使用的消毒柜负有正确保养和使用的责任。

产品信息

技术参数

参数	
额定电压	220V~ / 50 Hz
额定功率	505W
消毒因子	臭氧 + 紫外线
紫外线光主波长	253.7nm
臭氧紫外线管寿命	≥ 5000 小时
紫外线光管功率	18W
照明灯功率	0.8W (12VDC)
光波管功率	500W
光波灯管使用寿命	≥ 2000 小时
烘干温度	≤ 100 °C
消毒星级	二星级
臭氧浓度	≥ 40mg/m ³
安全装置	过热保护、电磁安全门锁装置、童锁安全装置
额定容积	115 L ± 2 L
额定负载	上层: 7.5kg 下层: 10kg

产品标准

- 该产品符合下列国家标准：
GB4706.1 《家用和类似用途电器的安全 第一部分：通用要求》
GB17988 《食具消毒柜安全和卫生要求》

安全注意事项

- **臭氧泄露!**
在工作程序结束前请勿强行打开消毒柜门，以免臭氧泄漏。
- **烫伤危险!**
在工作程序结束前请勿强行打开消毒柜门，以免烫手。
- **火灾危险!**
请勿将易燃物品放入消毒柜内。

使用说明

首次使用前

- 请确认消毒柜的2颗安装螺钉已经拧入到位、可靠。
- 打开柜门，去除所有碗篮、筷篮上的固定扎线以及支撑泡沫。
- 如果您发现消毒柜的照明灯，紫外线灯管、光波管已损坏，请联系西门子家电客户服务中心进行更换，以免短路。
- 首次使用（或长时间未使用后再次使用），应用清水进行清洗。

使用时

- 必须确保电源插座有效接地。
- 关好柜门后，才能使消毒柜工作，否则有臭氧泄漏或紫外线辐射的风险。
- 请勿让儿童或者身体虚弱的人操作使用消毒柜，否则容易导致烫伤、触电或者其他意外发生。
- 请勿用湿手插上或拔出电源插头。
- 请勿用力拽拉电线拔出电源插头。
- 请勿将小型物件放在筷篮以外的区域，防止掉落下层。
- 因塑料制品成分的复杂性，请勿将塑料食具放入消毒柜的消毒，尤其是下层，防止光波辐射高温损坏食具。
- 如在使用过程中发现臭氧泄漏，应马上停止使用，通知专业人员进行维修。
- 如在使用过程中发现可以不经任何透光物体（如玻璃等）直接看到紫外线光管发出的光线时，应马上停止使用，并通知专业人员进行维修。
- 应把食具上的水倒净后才能放进柜内，在消毒柜工作结束20分钟后才能打开柜门，以免臭氧泄漏或烫伤。
- 餐具间需留有间隙，这样可使餐具的消毒和烘干效果更佳。
- 不得把毛巾、鞋等非食具放入消毒柜内。
- 本消毒柜的消毒效果满足国家标准二星级的要求。

使用完毕后

- 如果您长期不使用消毒柜时，应将电源插头拔下。

熟悉您的新消毒柜

消毒柜产品示意图

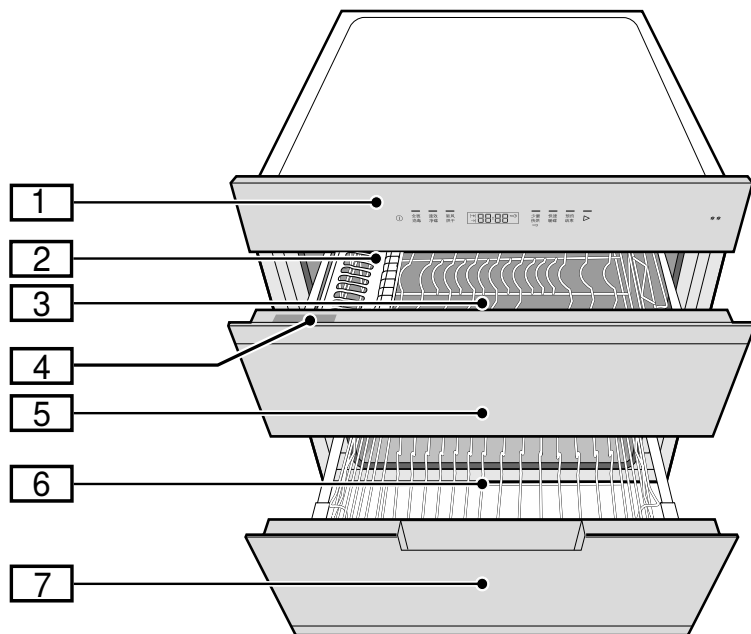

- 1 控制面板
- 2 筷篮
- 3 上层碗篮
- 4 服务标签
- 5 上层外门
- 6 下层碗篮
- 7 下层外门

餐具放置区域示意图

提示：您可以根据如下的图示摆放餐具，以便可以获得更好的消毒和烘干效果。

- 上层碗篮示意图
米饭碗、面碗和醋碟的摆放；

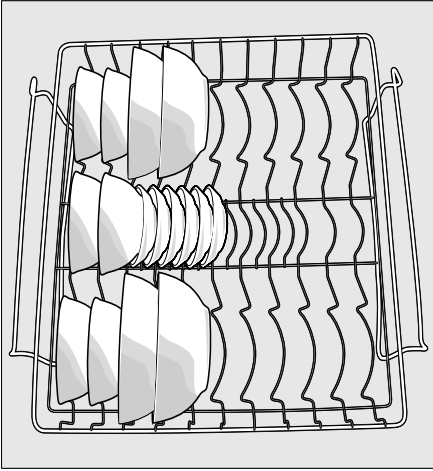

- 下层碗篮示意图
马克杯、玻璃杯、汤碗、通用碟和鱼碟的摆放；

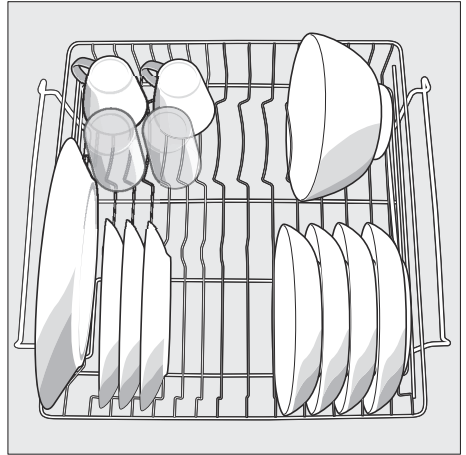

- 筷篮示意图
刀叉筷匙的摆放；

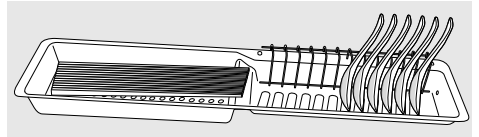

控制面板示意图

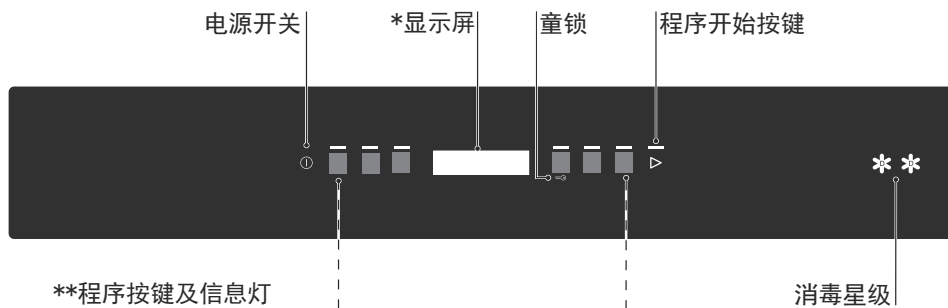

* 显示屏的内容根据您的消毒柜型号而定

** 程序数量根据您的消毒柜型号而定

程序一览表

本一览表包括所有可能会出现的程序。
适于您机器类型的程序，请参考您的消毒柜控制面板。

程序	运行顺序	功能介绍
全面消毒	消毒 臭氧分解 烘干 冷却	利用臭氧和紫外线组合杀菌方式对餐具进行全面消毒，并烘干餐具。
速效净碟	消毒 臭氧分解 烘干 冷却	家庭日用，快速杀菌，并烘干餐具。
新风烘干	烘干 冷却	加热餐具并新风循环，从而排出腔内湿气，达到很好的烘干效果。
少量快烘	烘干 冷却	快速烘干少量餐具。
快速暖碟 *	烘干	餐具预热。
预约结束 *	---	请参阅“预约功能”章节。

* 根据您的机型而定。

警告

请勿放入塑料食具！

由于市场上塑料食具的材质多样化，不建议放入消毒柜中进行消毒！

严禁放置于下层碗篮的后部！

简要说明

消毒柜快速操作示意图

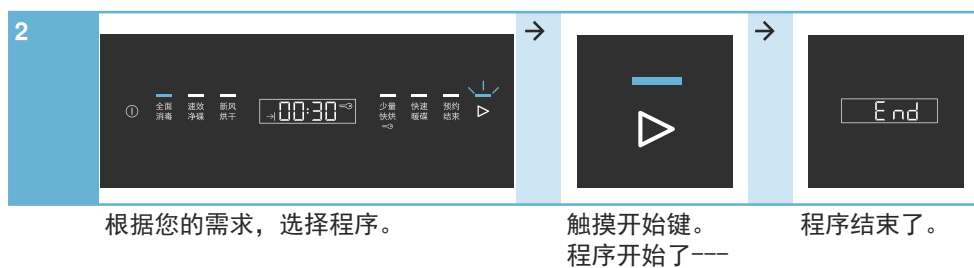
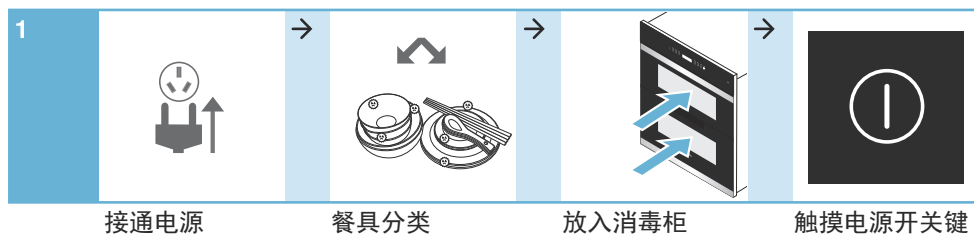

功能设定

功能设定

- 触摸“①”电源键，程序默认选择“全面消毒”程序。



- 根据食具数量和自身需求选择相应的工作程序，触摸程序按键，对应按键上方的蓝色指示灯亮起，显示屏中的“|>”亮起，此时“▷”开始按键上方的蓝色指示灯闪烁。



- 触摸“▷”开始按键，程序立刻启动，电磁安全门锁上锁，对应“▷”开始按键上方的蓝色指示灯长亮。



- 程序运行结束后，程序按键上方的蓝色指示灯和“▷”开始按键上方的蓝色指示灯同时熄灭。

提示：任何程序结束后，显示屏中显示“End”，蜂鸣器响 5 声；如无操作一直显示“End”，门一旦被打开，消毒柜就处于待机状态，显示器黑屏，蜂鸣器停止鸣响。

预约功能*

* 仅适用于部分机型

预约设定 (24 小时制)

- 选择任一程序后，触摸“预约结束”按键。显示屏中“>|”亮起，预约按键上方的蓝色指示灯亮起。

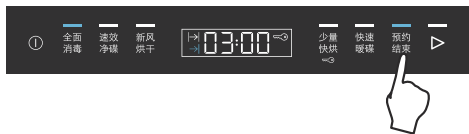

- 触摸“预约结束”按键调整预约时间，每快速触摸一下预约小时数增加 1 小时。



- 触摸“▷”开始按键，开启预约功能，此时“▷”开始按键上方的蓝色显示灯长亮。



提示

- 预约设定结束后，如果 15 秒内不触摸“▷”开始按键，自动返回到默认程序“全面消毒”状态。
- 预约设定后，显示屏上显示的是多长时间以后程序结束。

取消预约功能

- 预约功能开启后，同时触摸“预约结束”和“▷”开始按键 3 秒，即可取消预约功能。

童锁功能

本消毒柜设有童锁功能，可防止儿童操作消毒柜及清洁消毒时锁定各功能按键。童锁功能在工作状态下可设定。

开启童锁

- 触摸带“🔒”符号的程序按键 3 秒，童锁功能启动，显示屏上的童锁 🔒 蓝光亮起。

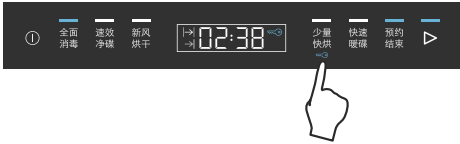

此时触摸所有功能按键时，控制面板均无反应。

取消童锁

- 童锁功能开启后，再次触摸带“🔒”符号程序按键 3 秒，童锁功能取消，显示屏上童锁 🔒 蓝光熄灭。

提前结束和即时关机操作

当机器启动消毒程序后，内腔内充满高浓度臭氧，此时如直接打开柜门高浓度臭氧将会溢出危害你的健康。

当烘干程序启动后，内腔内的温度将上升，此时如直接打开柜门，高温的餐具可能导致烫伤。

当您误启动了程序而需要结束时，触摸“▷”开始按键 3 秒，机器将进入提前结束程序。



- 如果此时内腔内仍有臭氧存在，机器将执行 40 分钟光波分解和 10 分钟冷却程序。
- 若此时机器内臭氧浓度达到安全浓度，机器将执行 10 分钟冷却程序。

⚠️ 警告

如果您不顾内腔内臭氧及高温的危险，仍要打开柜门：同时触摸“少量快烘”和“▷”3 秒，所有运行的程序将停止，电磁门锁自动解锁！

使用以上程序会有臭氧泄露及高温的危险，可能会对人体造成危害，仅可在紧急且必要的情况下谨慎使用！使用时请保持开窗通风且待机器冷却后再开启柜门。

安装说明

随机附件（装箱单）

- 在开始安装消毒柜前，请按照下列装箱单核对随机带的附件。
 1. 嵌入式消毒柜 1 台
 2. 使用及安装说明书 1 本。
 3. 自攻螺钉 2 枚。

安全注意事项

- 如果您的厨房正处于装修状态，那么请勿将消毒柜暴露在外。因为建筑材料、灰尘、油漆、涂料以及它们所挥发的的气体，会使消毒柜表面产生腐蚀和失去光泽，所以请在装修完毕后安装消毒柜。
- 如果您发现该消毒柜的电源线已损坏，那么必须使用专用的电源线或从厂家的客户服务中心处购买专用的电源线，并由制造厂或其维修部或类似的专业人员进行更换。
- 搬运放置时应从底部抬起，轻搬轻放，切不可将柜门拉手作搬运支撑之用。
- 严禁将消毒柜及电源插座安装在可能受潮或被水淋湿的地方。
- 请将电源插座设置在安装柜体相邻的柜体中，以方便插拔电源插头。
- 如果消毒柜上方同时安装燃气灶具，或者燃气管经过消毒柜上方时，严禁使用橡胶软管连接灶具燃气，必须使用金属管或金属波纹管。
- 请勿将柜体泡在水中或用水冲淋柜体内外，否则有短路或触电的危险。
- 该消毒柜是完全符合所有相关安全规定的。
- 该消毒柜必须接地，它配有一个三芯插头，这个插头必须插在确实接地的插座中。万一漏电，接地可以提供电流回路以避免触电。
- 请确保您家中的供电系统（电流、电压及连接导线）能够满足消毒柜的正常负荷要求。
- 请勿在电路中使用大容量保险丝或熔断器，请按照电器规定选择保险丝或熔断器。

安装方法

- 请将消毒柜安装在干燥且没有阳光直射的地方。
- 安装消毒柜的柜体应有足够的强度，且表面平直。这样能使消毒柜安装稳固无晃动。
- 按下图把消毒柜嵌入橱柜的设定位置中，用随机的自攻螺钉把消毒柜水平地固定在柜体上。
- 为了方便您的使用和检修，建议电源插座应预留在相邻的橱柜后方。但是考虑到您的实际需求，可能电源插座已经预留在消毒柜的正后方，此时请您务必确保橱柜的深度大于 570 mm。

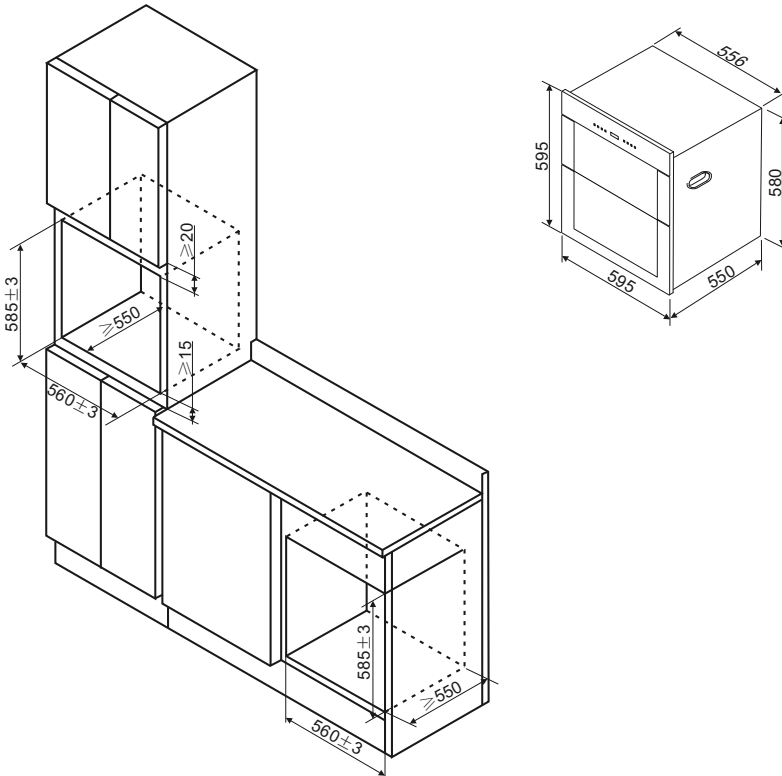



清洁、保养和维护

试运行

- 安装完毕后，请先对消毒柜的表面和内腔进行清洁。然后将消毒柜的电源插头插到插座中，并按照“简要说明”章节进行试运行操作。

清洁与保养您的消毒柜

- 清洁或保养消毒柜前，请务必拔下电源插头。
- 清洁或保养消毒柜时，请戴上手套，以防在擦拭过程中手指受伤。
- 请勿用水直接冲洗消毒柜。
请根据您的使用频率和周围环境状况，定期地清洁和保养消毒柜。这样能使您的消毒柜保持良好的消毒、烘干效果和较长的使用寿命。
- 清洗内腔
应定期（如每月）用柔软的湿布擦洗，勿使用硬物或钢丝球。
- 清洗不锈钢外壳
请使用中性的无研磨剂的不锈钢清洗剂清洗不锈钢表面。
请勿使用研磨海绵、含砂清洁剂、苏打、酸性、氯化物等清洁不锈钢表面。
请勿使用易伤害表面的工具（如钢丝球）。
请勿使用卫生间清洁剂等强力清洁剂。
- 清洗门板玻璃
请用干净的柔软抹布粘中性清洁剂擦拭。



客户服务

非故障现象及异常现象与处理方法

非故障及异常现象	可能的原因	检查处理方法
“哒哒、呼呼”等声音	这不是故障！此时程序正在运行，电磁门锁或风机正在工作。	---
E0	柜门未关严或门锁故障	关严柜门后操作或联系西门子家电客户服务中心
E1	门控开关没有闭合	推紧抽屉门或联系西门子家电客户服务中心
E2	紫外线灯管故障	联系西门子家电客户服务中心
E3	光波管故障	联系西门子家电客户服务中心
E4	风档关闭不严或者不能打开	联系西门子家电客户服务中心
显示屏无显示	插头未插入插座，或未插到位	把插头正确地插入插座
	插座无电	确认其他插座是否有电？ 请电工检查修插座，或联系电力供应部门
打开柜门后照明灯未亮	照明灯故障	联系西门子家电客户服务中心
烘干程序结束后，食具表面温度过高	风机故障	联系西门子家电客户服务中心
	温度控制器故障	
在工作时仍能拉开柜门	电磁门锁故障	联系西门子家电客户服务中心
程序结束后打不开柜门	电磁门锁故障	联系西门子家电客户服务中心
室内有较浓的臭氧味	门封条脱落、变形或老化	联系西门子家电客户服务中心
	实施了即时关机操作	开启吸油烟机；并打开窗户通风

注意！

如果上述异常现象仍不能排除或出现了上述现象以外的故障，请务必与客户服务中心联系。不得自行拆修或让非本公司指定的专业人员维修，否则造成的消毒柜损坏或人身伤害，本公司将不予承担任何责任。具体维修细则见“保修说明”章节。

友情提示

提示

- 如果您的机器出现异常现象，在联系客服服务之前，请先阅读机器说明书中的《非故障现象及异常现象与处理方法》进行排查。
- 您可以在说明书的封底找到客服服务的联系方式
在上门服务前请提供下列信息：
详细的地址和电话号码、故障描述、购机及收货日期、产品代码（E-Nr）、生产日期（FD）。
上述信息有助于更好地为您提供服务，同时也可以为您省去不必要的开支。
产品代码请参见服务标签或电器铭牌。

保修说明

- 根据《中华人民共和国消费者权益保护法》和《部分商品修理更换退货责任规定》，本机作为家用电器，自购买收货之日起整机包修 1 年，主要部件包修 3 年。用于生产经营目的、商用、公司集体使用等用途所购买的家电，其整机及主要零配件自收货之日起包修期为 3 个月，除非购销合同中另有规定。法律法规另有规定的，按照其规定执行。
- 产品存在瑕疵但不影响产品的性能、功能，也不违反国家强制性规定，厂方、商业单位作降价处理的，其包修条件同上，但因此而降价的部位不予包修。
- 包修期内，用户修理时必须提供修理产品的有效收货凭证、购买发票和厂方制定的相关三包凭证，三包包修期自购买收货之日算起。如果收货凭证遗失，按照购买发票日期顺延 7 日作为三包开始日期。如果收货凭证和购买发票同时遗失且不能提供有效信息，按照出厂日期顺延 45 日作为包修开始日期。
- 除另有规定外，下列项目不属于免费包修范围，应实行收费修理。
 - 用户搬运、安装、使用、维护、保管不当而损坏的；
 - 电源电压低于 187 伏或高于 240 伏而损坏的；
 - 自行或非厂方特约维修点拆修的；
 - 无有效购买发票或三包凭证的；
 - 购买发票或三包凭证型号与产品不符或涂改的；
 - 因不可抗力造成产品损坏的；
 - 过了免费包修期的。
- 由于产品使用环境条件，例如：电源、水源、温度、湿度等非本公司能所控制的因素引起的一切损失，不在免费保修范围内。



A series of 20 horizontal lines spanning the width of the page, providing a template for writing.



Handwriting practice lines consisting of 25 horizontal black lines spaced evenly down the page.

服务保障措施

zh

- 24小时热线
- 原厂配件
- 全程服务
- 延保计划

当发生故障时，要委托售后服务部门进行修理或要得到相关咨询，请通过以下方式联系：

全国统一客户服务热线: 400 889 9999

客户服务传真: 025-84701672

客户服务电子邮箱: careline.china@bshg.com

公司网址: www.siemens-home.bsh-group.cn

博西家用电器（中国）有限公司

江苏省南京市中山路129号中南国际大厦20-21层

生产地址: 宁波市奉化区江口街道方桥

生产许可证号: 浙卫消证字（2003）第020号

由博西家用电器（中国）有限公司根据西门子股份公司的商标许可制造



9001291028
(9703)