



SIEMENS



Máquina de secar roupa

WT45W510EE

siemens-home.bsh-group.com/welcome

pt Manual de utilização- e de instalação

Register
your
product
online

A sua nova máquina de secar roupa

Adquiriu uma máquina de secar roupa da marca Siemens .

Por favor, dedique alguns minutos à leitura deste manual e conheça as vantagens da sua máquina de secar roupa.

Para corresponder ao alto nível de qualidade da marca Siemens, todas as máquinas de secar roupa que saem da nossa fábrica são cuidadosamente testadas relativamente ao seu funcionamento e perfeitas condições.

Para mais informações sobre os nossos produtos, acessórios, peças de substituição e serviços, visite o nosso site www.siemens-home.bsh-group.com ou consulte os nossos centros de Assistência Técnica.

Se o manual de utilização e de instalação descrever diferentes modelos, será chamado à atenção para as diferenças nos respetivos pontos.



Colocar a máquina de secar roupa em funcionamento apenas após ter lido este manual de utilização e de instalação!

Regras de apresentação

⚠ Aviso!

Esta combinação de símbolo e palavra de sinalização faz referência a uma situação potencialmente perigosa. A não observância pode levar à morte ou causar ferimentos.

Atenção!

Esta palavra de sinalização faz referência a uma situação potencialmente perigosa. A não observância pode levar a danos materiais e ambientais.

Nota/dica

Notas para a utilização ideal do aparelho/informações úteis.

1. 2. 3./a) b) c)





Os passos a executar são apresentados através de números ou letras.

■ / -

As enumerações são apresentadas através de um quadrado ou um travessão.

Índice

 Utilização pretendida	4	 Utilizar o aparelho	30
 Instruções de segurança	5	Colocar a roupa e ligar o aparelho	30
Crianças/pessoas/animais	5	Regular um programa	31
Instalação	7	Iniciar o programa	31
Funcionamento	9	Ciclo do programa	31
Limpeza/manutenção	12	Alterar o programa ou colocar roupa	31
 Indicações sobre poupança	13	Cancelar o programa	31
 Instalar e ligar o aparelho	14	Fim do programa	31
Âmbito de fornecimento	14	Retirar a roupa e desligar o aparelho	32
Instalar o aparelho	14	Esvaziar o recipiente de água de condensação	32
Ligar o aparelho	16	Remover algodão	33
Antes da primeira utilização	17	 Secar com o cesto para lãs	35
Acessórios opcionais	17	O cesto para lãs	35
 Regulações do aparelho	18	Fixar o cesto para lãs	35
Proteção de crianças	18	Exemplos de utilização	36
Ativar o modo de regulação	18	Inserir a aplicação e iniciar o programa	37
Terminar o modo de regulação	19	 Refresher	38
 Instruções breves	20	Encher o depósito Refresher	38
 Familiarização com o aparelho	21	Limpar o filtro no depósito Refresher	39
Visão geral do aparelho	21	Limpar o bico de vapor	40
Blende	22	 Desviar a água de condensação	40
Visor	23	 Limpeza e manutenção	44
 Tabela de programas	24	Limpeza do aparelho	44
 Regulações do programa	26	Limpar o sensor de humidade	44
 Roupa	28	Limpar o filtro do recipiente de água de condensação	45
Preparar a roupa	28		
Separar a roupa	28		

	Indicações no visor	46
	Ajuda sobre o aparelho	47
	Transporte do aparelho	49
	Valores de consumo	51
	Tabela de valores de consumo	51
	Programa mais eficiente para tecidos de algodão	51
	Dados técnicos	52
	Eliminação	52
	Assistência técnica	53

Utilização pretendida

- Este aparelho destina-se exclusivamente a uma utilização doméstica privada.
- Não instale nem opere este aparelho em locais que possam ficar sujeitos a condições de gelo e/ou no exterior. O aparelho poderá ficar danificado, caso água residual congele no seu interior. Se as mangueiras congelarem, poderão apresentar ruturas/rebentar.
- Este aparelho só pode ser usado para secar e refrescar roupa doméstica, nomeadamente peças lavadas com água e adequadas para secagem na máquina (ver etiqueta na peça). A utilização do aparelho para qualquer outro fim encontra-se fora do âmbito da sua aplicação prevista e é proibida.
- O aparelho destina-se a ser usado até uma altura máxima de 4000 metros acima do nível do mar.

Antes de ligar o aparelho:

Certifique-se de que não há danos visíveis no aparelho. Não opere o aparelho, caso ele esteja danificado. Caso tenha algum problema, contacte o seu revendedor especializado ou o nosso serviço de assistência técnica.

Leia e siga as instruções de operação e de instalação, bem como todas as restantes informações que acompanham este aparelho.

Guarde os documentos para uma utilização posterior ou para futuros proprietários.

Instruções de segurança

As seguintes informações de segurança e advertências são disponibilizadas para protegê-lo contra ferimentos e evitar danos materiais no meio envolvente.

No entanto, é importante adotar as precauções necessárias e agir com cuidado durante a instalação, manutenção, limpeza e operação do aparelho.

Crianças/pessoas/animais

Aviso

Risco de morte!

Crianças e outras pessoas incapazes de avaliar os riscos associados à utilização do aparelho podem ferir-se ou colocar-se em situações que impliquem risco de vida. Tenha, por isso, em atenção:

- O aparelho pode ser utilizado por crianças com idade superior a 8 anos e por pessoas com capacidades físicas, sensoriais ou mentais reduzidas, ou com falta de experiência ou conhecimento, desde que as mesmas sejam supervisionadas ou tenham recebido instruções sobre a utilização segura do aparelho e tenham compreendido os potenciais riscos associados à utilização do aparelho.
- As crianças não devem brincar com este aparelho.
- Não deixe que as crianças limpem ou efetuem a manutenção deste aparelho sem supervisão.
- Mantenha as crianças com idade inferior a 3 anos e os animais afastados deste aparelho.
- Não deixe o aparelho sem supervisão quando crianças ou outras pessoas incapazes de avaliar os riscos se encontram nas proximidades.

 **Aviso**

Risco de morte!

As crianças podem trancar-se no interior dos aparelhos e ficar numa situação que implique risco de vida.

- Não coloque o aparelho atrás de uma porta, pois tal pode obstruir a porta do aparelho ou impedir que ela abra por completo.
- Quando o aparelho atingir o fim da sua vida útil, retire a ficha da tomada **antes** de cortar o cabo de alimentação e, em seguida, destrua o bloqueio na porta do aparelho.

 **Aviso**

Risco de asfixia!

As crianças podem ficar presas na embalagem/película de plástico ou componentes da embalagem, caso lhes seja permitido brincar com eles, ou podem puxá-los sobre as suas cabeças e sufocar.

Mantenha a embalagem, a película de plástico e os componentes da embalagem afastados das crianças.

 **Aviso**

Risco de intoxicação!

Se ingeridos, os detergentes e produtos de conservação podem resultar em intoxicação. Se os ingerir acidentalmente, consulte um médico. Mantenha os detergentes e os produtos de conservação fora do alcance das crianças.

 **Aviso**

Irritação ocular/da pele!

O contacto com detergentes ou produtos de conservação pode causar irritação ocular/da pele. Lave minuciosamente os olhos/a pele, caso entre(m) em contacto com detergentes ou produtos de conservação. Mantenha os detergentes e os produtos de conservação fora do alcance das crianças.

Instalação

Aviso

Risco de choque elétrico/ incêndio/danos materiais/ danos no aparelho!

A instalação incorreta do aparelho pode revelar-se perigosa. Certifique-se que:

- A tensão de rede na sua tomada corresponde à tensão nominal especificada no aparelho (placa de identificação). As potências de ligação e a potência necessária do fusível encontram-se especificadas na placa de identificação.
- O aparelho só está ligado a uma tensão alternada através de uma tomada de proteção corretamente instalada. Esta tomada está sempre livremente acessível.
- A ficha de rede e a tomada de proteção de contacto são compatíveis e o sistema de ligação à terra foi corretamente instalado.
- A instalação tem uma secção transversal adequada.

- A ficha de rede está sempre livremente acessível. Se isto não for possível, por forma a cumprir os regulamentos de segurança pertinentes, tem de ser instalado um interruptor (de corte de corrente bipolar) na instalação fixa, em conformidade com os regulamentos de instalações elétricas.
- Se utilizar um disjuntor de corrente residual, utilize apenas um que possua a seguinte marca: . A presença desta marca é a única forma de assegurar que o disjuntor cumpre todos os regulamentos aplicáveis.

Aviso

Risco de choque elétrico/ incêndio/danos materiais/ danos no aparelho!

Se o cabo de alimentação do aparelho for alterado ou danificado, tal pode resultar em choque elétrico, curto-circuito ou incêndio provocado pelo sobreaquecimento.

O cabo de alimentação não pode ser dobrado, esmagado ou alterado, nem pode entrar em contacto com quaisquer fontes de calor.

 **Aviso**

Risco de incêndio/danos materiais/danos no aparelho!

A utilização de extensões ou tomadas múltiplas pode resultar em incêndio devido a sobreaquecimento ou curto-circuito.

Ligue o aparelho diretamente a uma tomada ligada à terra corretamente instalada. Não utilize extensões, tomadas múltiplas ou acopladores multidirecionais.

 **Aviso**

Risco de ferimentos/danos materiais/danos no aparelho!

- O aparelho pode vibrar ou mover-se durante a operação, o que pode resultar em ferimentos ou danos materiais. Coloque o aparelho numa superfície limpa, uniforme e sólida, e, usando um nível de bolha, nivele-o com a base aparafusada.

- A colocação incorreta (empilhamento) deste aparelho no topo de uma máquina de lavar roupa pode resultar em ferimentos, danos materiais e/ou danos no aparelho.

Se for necessário colocar este aparelho sobre uma máquina de lavar roupa, esta deve ter, no mínimo, a mesma profundidade e largura que o aparelho, e deve estar fixa com o kit de ligação apropriado, se disponível. → *Página 17*

O aparelho TEM de estar fixo com este kit de ligação. É proibido empilhar o aparelho de qualquer outra forma.

- Se pegar em quaisquer peças salientes do aparelho (p. ex., a porta do aparelho), com o intuito de o levantar ou deslocar, estas peças podem partir e causar ferimentos. Não pegue em quaisquer peças salientes do aparelho para deslocar o mesmo.

⚠️ Aviso**Risco de ferimentos!**

- O aparelho é muito pesado. Levantar o aparelho pode resultar em ferimentos. Não levante o aparelho por si mesmo.
- O aparelho tem arestas vivas nas quais pode cortar as mãos. Não pegue no aparelho pelas suas arestas vivas. Use luvas de proteção para levantar o aparelho.
- Se as mangueiras e os cabos de alimentação não estiverem corretamente instalados, eles poderão constituir um perigo de tropeço, o que pode resultar em ferimentos. Instale as mangueiras e os cabos de modo a que não constituam um perigo de tropeço.

Funcionamento**⚠️ Aviso****Risco de explosões/incêndio!**

Roupa que tenha entrado em contacto com solventes, óleo, cera, removedor de cera, tinta, massa lubrificante ou tiranódoas pode inflamar quando seca na máquina, ou até causar a explosão do aparelho. Tenha, por isso, em atenção:

- Enxague a roupa minuciosamente com água quente e detergente antes de a secar na máquina.
- Não coloque roupa para secar neste aparelho, caso ela não tenha sido previamente lavada.
- Não utilize o aparelho caso tenham sido usados químicos industriais para limpar a roupa.

⚠️ Aviso**Risco de explosões/incêndio!**

- Se tiver ficado material residual no filtro de algodão, ele pode inflamar durante a secagem ou mesmo causar um incêndio ou uma explosão no aparelho. Limpar o filtro de algodão regularmente.
- Alguns objetos podem inflamar durante a secagem ou mesmo causar um incêndio ou uma explosão no aparelho. Remova quaisquer isqueiros ou fósforos dos bolsos das peças de roupa.
- Se existir pó de carvão ou farinha no ar, em torno do aparelho, tal pode causar uma explosão. Certifique-se de que a área em torno do aparelho se mantém limpa durante o funcionamento.

 **Aviso**

Risco de incêndio/danos materiais/danos no aparelho!

Se um programa terminar antes da conclusão do ciclo de secagem, tal impede que a roupa arrefeça o suficiente e pode causar a inflamação da roupa, podendo resultar em danos materiais ou danos no aparelho.

- Durante a última parte do ciclo de secagem, a roupa presente no tambor não é aquecida (ciclo de arrefecimento). Isto visa assegurar que a roupa é mantida a uma temperatura à qual não fica danificada.
- Não desligue o aparelho antes de o ciclo de secagem terminar, a menos que remova imediatamente todas as peças de roupa do tambor e as espalhe (para dissipar o calor).

 **Aviso**

Risco de intoxicação/danos materiais!

A água de condensação não é adequada para beber e pode estar contaminada com algodão. A água de condensação contaminada pode ser perigosa para a saúde e causar danos materiais. Não a beba nem a reutilize.

 **Aviso**

Risco de intoxicação!

Fumos tóxicos podem ser libertados por agentes de limpeza que contenham solventes, como, p. ex., solventes de limpeza. Não utilize agentes de limpeza que contenham solventes.

 **Aviso**

Risco de ferimentos!

- Se apoiar o seu peso/se sentar sobre a porta da máquina quando esta estiver aberta, o aparelho pode tombar e causar ferimentos. Não apoie o seu peso sobre a porta do aparelho quando esta estiver aberta.
- Se subir para cima do aparelho, o tampo pode partir e causar ferimentos. Não suba para cima do aparelho.
- Se colocar as mãos no tambor enquanto ele ainda estiver a rodar, poderá sofrer ferimentos nas mãos. Espere até o tambor ter parado de rodar.

Atenção!**Danos materiais/danos no aparelho**

- Se a quantidade de roupa no aparelho exceder a sua capacidade de carga máxima, o aparelho pode não ser capaz de funcionar corretamente, o que também poderá resultar em danos materiais ou danos no aparelho.
Não exceda a capacidade de carga máxima de roupa seca. Certifique-se de que cumpre as capacidades de carga máximas especificadas para cada programa. → *Página 24*
- Se utilizar o aparelho sem um dispositivo para recolha de algodão (p. ex. filtro de algodão, reservatório de algodão, conforme as especificações do aparelho), ou se o dispositivo para recolha de algodão estiver incompleto ou com defeito, isto pode resultar em danos para o aparelho.
Não utilize o aparelho sem um dispositivo de recolha de algodão ou com um dispositivo de recolha de algodão defeituoso.
- Objetos leves como cabelo e algodão podem ser aspirados para a entrada de ar quando o aparelho está em funcionamento. Mantenha-os afastados do aparelho.
- Espuma e borracha de espuma podem deformar-se ou derreter se forem secas no aparelho.
Não seque peças de roupa que contenham espuma ou borracha de espuma no aparelho.
- Se deitar a quantidade errada de detergente ou agente de limpeza no aparelho, tal pode resultar em danos materiais ou danos no aparelho.
Utilize detergentes/produtos de conservação/agentes de limpeza e amaciadores em conformidade com as instruções do fabricante.
- Se o aparelho sobreaquecer, ele pode não ser capaz de funcionar corretamente, o que também poderá resultar em danos materiais ou danos no aparelho.
Certifique-se de que a entrada de ar do aparelho nunca está obstruída enquanto o aparelho estiver em funcionamento, e que a área em torno do aparelho está adequadamente ventilada.

Limpeza/manutenção

Aviso

Risco de morte!

O aparelho é operado eletricamente. Há risco de choque elétrico, caso entre em contacto com componentes ligados. Tenha, por isso, em atenção:

- Desligue o aparelho. Desligue o aparelho da fonte de alimentação (retire a ficha).
- Nunca segure na ficha de rede com as mãos molhadas.
- Ao retirar a ficha de rede da tomada, segure sempre na própria ficha e nunca no cabo de alimentação, caso contrário poderá danificar o cabo de alimentação.
- Não efetue quaisquer modificações técnicas no aparelho ou nas suas características.
- Reparações ou quaisquer outros trabalhos no aparelho só podem ser realizados pela nossa Assistência técnica ou por um electricista. O mesmo se aplica à substituição do cabo de alimentação (se necessário).
- É possível encomendar cabos de alimentação de substituição junto da nossa Assistência técnica.

Aviso

Risco de intoxicação!

Fumos tóxicos podem ser libertados por agentes de limpeza que contenham solventes, como, p. ex., solventes de limpeza. Não utilize agentes de limpeza que contenham solventes.

Aviso

Risco de choque elétrico/danos materiais/danos no aparelho!

Se a humidade penetrar no aparelho, tal pode causar um curto-circuito.

Não utilize uma lavadora de alta pressão, um aparelho de limpeza a vapor, uma mangueira ou pistola de jato para limpar o seu aparelho.

Aviso

Risco de ferimentos/danos materiais/danos no aparelho!

A utilização de peças de substituição e acessórios fornecidos por terceiros é perigosa e pode resultar em ferimentos, danos materiais ou danos no aparelho. Por razões de segurança, utilize exclusivamente peças de substituições e acessórios genuínos.

Atenção!**Danos materiais/danos no aparelho**

Agentes de limpeza e agentes para o pré-tratamento de roupa (p. ex., tira-nódoas, sprays de pré-lavagem, etc.) podem causar danos, caso entrem em contacto com as superfícies do aparelho. Tenha, por isso, em atenção:

- Não deixe que estes agentes entrem em contacto com as superfícies do aparelho.
- Limpe o aparelho unicamente com água e um pano macio e húmido.
- Remova imediatamente quaisquer resíduos de detergente, spray ou outros.

**Indicações sobre poupança**

- Torça a roupa antes da secagem. A roupa torcida reduz a duração do programa e diminui o consumo de energia.
- Carregue o aparelho com a quantidade máxima de carga dos programas.

Conselho: Se a quantidade máxima de carga for excedida, a duração do programa prolonga-se e o consumo de energia aumenta.

- Utilize o aparelho num espaço arejado e mantenha a entrada de ar do aparelho desimpedida, para permitir a renovação do ar.
- Remova regularmente o algodão no aparelho. Um aparelho sujo com algodão prolonga a duração do programa e aumenta o consumo de energia.
- Se não usar o aparelho durante muito tempo após o início ou o fim do programa, ele muda automaticamente para o modo de poupança de energia. O visor e as lâmpadas indicadoras apagam-se após alguns minutos e **início/pausa+carga ►||** pisca. Termina o modo de poupança de energia, usando novamente o aparelho, p. ex., abrindo e fechando a porta.
- Se não usar o aparelho durante muito tempo no modo de poupança de energia, este desliga-se automaticamente.

Instalar e ligar o aparelho

Âmbito de fornecimento

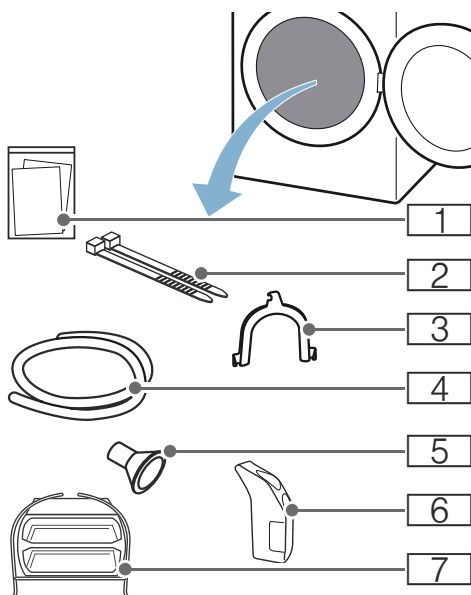

- 1 Documentação de acompanhamento (p. ex., Manual de utilização e de instalação)
- 2 Material de fixação
- 3 Cotovelos para fixar a mangueira de escoamento
- 4 Mangueira de escoamento
- 5 Adaptador de ligação
- 6 Caneca Refresher
- 7 Cesto para lãs

1. Remova por completo o material de embalagem e as mangas de proteção do aparelho.
2. Abrir a porta.
3. Retire os acessórios completos do tambor.
Pode agora instalar e ligar o aparelho.

Atenção!

Danos materiais e no aparelho

Objetos que permanecem no tambor e que não estão previstos para o funcionamento no aparelho podem causar danos materiais e no aparelho. Remova estes objetos, bem como os acessórios completos do tambor.

Instalar o aparelho

Aviso

Risco de morte!

As crianças podem trancar-se no interior dos aparelhos e ficar numa situação que implique risco de vida.

- Não coloque o aparelho atrás de uma porta, pois tal pode obstruir a porta do aparelho ou impedir que ela abra por completo.
- Quando o aparelho atingir o fim da sua vida útil, retire a ficha da tomada antes de cortar o cabo de alimentação e, em seguida, destrua o bloqueio na porta do aparelho.

Aviso

Risco de explosões/incêndio!

Se existir pó de carvão ou farinha no ar, em torno do aparelho, tal pode causar uma explosão.

Certifique-se de que a área em torno do aparelho se mantém limpa durante o funcionamento.

Aviso

Risco de ferimentos/danos materiais/danos no aparelho!

- O aparelho pode vibrar ou mover-se durante a operação, o que pode resultar em ferimentos ou danos materiais.
Coloque o aparelho numa superfície limpa, uniforme e sólida, e, usando um nível de bolha, nivele-o com a base aparafusada.

- A colocação incorreta (empilhamento) deste aparelho no topo de uma máquina de lavar roupa pode resultar em ferimentos, danos materiais e/ou danos no aparelho.
Se for necessário colocar este aparelho sobre uma máquina de lavar roupa, esta deve ter, no mínimo, a mesma profundidade e largura que o aparelho, e deve estar fixa com o kit de ligação apropriado, se disponível. → *Página 17*
O aparelho TEM de estar fixo com este kit de ligação. É proibido empilhar o aparelho de qualquer outra forma.
- Se pegar em quaisquer peças salientes do aparelho (p. ex., a porta do aparelho), com o intuito de o levantar ou deslocar, estas peças podem partir e causar ferimentos. Não pegue em quaisquer peças salientes do aparelho para deslocar o mesmo.

⚠ Aviso

Risco de ferimentos!

- O aparelho é muito pesado. Levantar o aparelho pode resultar em ferimentos.
Não levante o aparelho por si mesmo.
- O aparelho tem arestas vivas nas quais pode cortar as mãos. Não pegue no aparelho pelas suas arestas vivas. Use luvas de proteção para levantar o aparelho.

Atenção!

Danos materiais/danos no aparelho

Se o aparelho sobreaquecer, ele pode não ser capaz de funcionar corretamente, o que também poderá resultar em danos materiais ou danos no aparelho.

Certifique-se de que a entrada de ar do aparelho nunca está obstruída enquanto o aparelho estiver em funcionamento, e que a área em torno do aparelho está adequadamente ventilada.

Instalar o aparelho da seguinte forma:

1. Instale o aparelho sobre uma superfície limpa, plana e firme.
2. Verifique o alinhamento do aparelho com nível de bolha de ar.

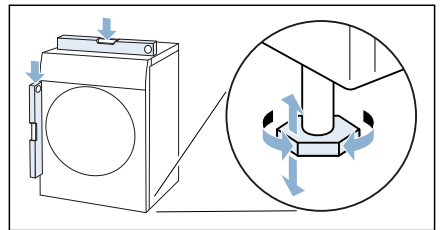

3. Se necessário, volte a alinhar o aparelho rodando os pés do aparelho.
Pode agora ligar o aparelho.

Notas

- Todos os pés do aparelho devem estar bem fixados no chão.
- O alinhamento incorreto do aparelho pode causar ruídos, vibrações e um funcionamento irregular do tambor, bem como a saída de água residual do aparelho.

Ligar o aparelho

Aviso

Risco de choque elétrico/incêndio/danos materiais/danos no aparelho!

A instalação incorreta do aparelho pode revelar-se perigosa. Certifique-se que:

- A tensão de rede na sua tomada corresponde à tensão nominal especificada no aparelho (placa de identificação). As potências de ligação e a potência necessária do fusível encontram-se especificadas na placa de identificação.
- O aparelho só está ligado a uma tensão alternada através de uma tomada de proteção corretamente instalada. Esta tomada está sempre livremente acessível.
- A ficha de rede e a tomada de proteção de contacto são compatíveis e o sistema de ligação à terra foi corretamente instalado.
- A instalação tem uma secção transversal adequada.
- A ficha de rede está sempre livremente acessível. Se isto não for possível, por forma a cumprir os regulamentos de segurança pertinentes, tem de ser instalado um interruptor (de corte de corrente bipolar) na instalação fixa, em conformidade com os regulamentos de instalações elétricas.
- Se utilizar um disjuntor de corrente residual, utilize apenas um que possua a seguinte marca: . A presença desta marca é a única forma de assegurar que o disjuntor cumpre todos os regulamentos aplicáveis.

Aviso

Risco de choque elétrico/incêndio/danos materiais/danos no aparelho!

Se o cabo de alimentação do aparelho for alterado ou danificado, tal pode resultar em choque elétrico, curto-circuito ou incêndio provocado pelo sobreaquecimento.

O cabo de alimentação não pode ser dobrado, esmagado ou alterado, nem pode entrar em contacto com quaisquer fontes de calor.

Aviso

Risco de incêndio/danos materiais/danos no aparelho!

A utilização de extensões ou tomadas múltiplas pode resultar em incêndio devido a sobreaquecimento ou curto-circuito.

Ligue o aparelho diretamente a uma tomada ligada à terra corretamente instalada. Não utilize extensões, tomadas múltiplas ou acopladores multidirecionais.

Aviso

Risco de ferimentos!

Se as mangueiras e os cabos de alimentação não estiverem corretamente instalados, eles poderão constituir um perigo de tropeço, o que pode resultar em ferimentos. Instale as mangueiras e os cabos de modo a que não constituam um perigo de tropeço.

Ligar o aparelho da seguinte forma:

1. Conecte a mangueira de escoamento. → *Página 40*

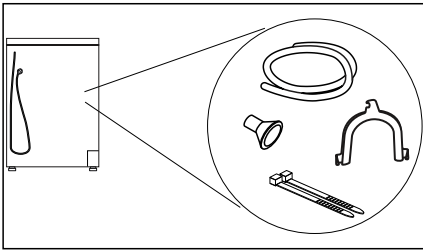

2. Encaixe a ficha de rede do aparelho na tomada prevista para o efeito.
 3. Verifique o encaixe correto da ficha de rede.
- O seu aparelho está agora operacional.

Atenção!

Danos materiais e no aparelho

O aparelho contém líquido de refrigeração e pode ficar danificado, se for utilizado imediatamente após o transporte.

Deixe o aparelho em repouso duas horas antes da colocação em funcionamento.

Conselho: Em caso de dúvida, mande o aparelho ser ligado por pessoal técnico qualificado.

Antes da primeira utilização

Antes de ligar o aparelho:

Certifique-se de que não há danos visíveis no aparelho. Não opere o aparelho, caso ele esteja danificado. Caso tenha algum problema, contacte o seu revendedor especializado ou o nosso serviço de assistência técnica.

Conselho: Após a instalação e a ligação corretas, o aparelho fica operacional. Não são necessárias mais medidas.

Acessórios opcionais

Encomende os acessórios opcionais* na Assistência Técnica:

■ Pedestal:

Aumente a altura da sua máquina de secar com um pedestal para facilitar o carregamento e descarregamento. Pode transportar roupa com o cesto da roupa integrado na saída do pedestal.

– Número de referência: **WZ20500**.

■ Kit de ligação em coluna de lavar-secar:

Pode colocar a máquina de secar roupa em cima de uma máquina de lavar com a mesma profundidade e largura, para poupar espaço. Fixe a máquina de secar exclusivamente com este kit de ligação em cima da máquina de lavar.

– Número de encomenda com bancada de trabalho extensível: **WZ20400**

– Número de encomenda sem bancada de trabalho extensível: **WZ11410**.

* conforme o equipamento do aparelho



Regulações do aparelho

Proteção de crianças

Ao ativar o fecho de segurança para crianças impede uma a operação acidental da tampa.

Ativar/desativar o fecho de segurança para crianças:

- Prima **proteção criança 3 s.** durante 3 segundos.

Conselho: O fecho de segurança para crianças mantém-se ativado mesmo depois de o aparelho ser desligado. Para poder operar a tampa após a ligação, tem de desativar o fecho de proteção para crianças.

Ativar o modo de regulação

Para efetuar as seguintes regulações, tem de ativar primeiro o modo de regulação. Nesse momento, aplica-se a seguinte atribuição do seletor de programas:

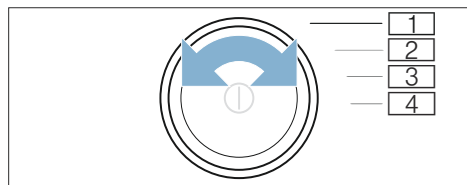

- 1 Ativar o **modo de regulação**
- 2 Ativar o **modo de regulação** e volume dos **sinais das aviso**
- 3 Volume dos **sinais das teclas**
- 4 **Desativação automática**

1. Ligue o aparelho.

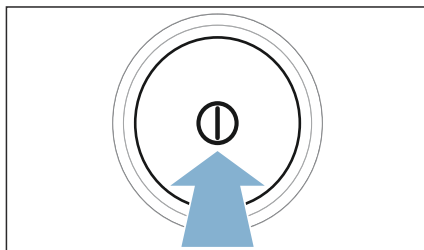

2. Rode o seletor de programas para a posição 1.
3. Prima **grau secagem** e rode simultaneamente o seletor de programas para a posição 2.
4. Solte **grau secagem** .
O modo de regulação está ativado.

Alterar o volume do sinal

O volume dos sinais de aviso (p. ex., fim do programa) e dos sinais das teclas pode ser alterado nas seguintes posições do seletor rotativo:

- 2: O volume dos sinais de aviso
- 3: O volume dos sinais das teclas

1. Ative o modo de regulação.
2. Rode o seletor de programas para a posição pretendida.
3. Com **terminado en/em +** ou **-** regule o volume pretendido (0=desligado até 4=muito alto).

Ligar/desligar a desativação automática do aparelho

Se o aparelho não for operado durante algum tempo, pode desligar-se automaticamente antes de início tardio do programa e depois do fim do programa para poupar energia. Por ligá-lo novamente a qualquer momento premindo ①.

É possível ativar ou desativar a desconexão automática do aparelho da seguinte forma:

1. Ative o modo de regulação.
2. Rode o selector de programas para a posição 4.
3. Com **terminado en/em +** ou **-** pode ativar (On) ou desativar (Off) a desconexão automática do aparelho.

Terminar o modo de regulação



Quando tiver efetuado todas as regulações, prima ① para desligar o aparelho.

As regulações seleccionadas são memorizadas e têm efeito da próxima vez que o aparelho for ligado.

Instruções breves

1

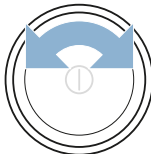
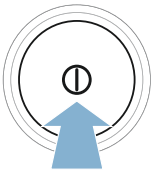
Antes de iniciar o programa:



Separar a roupa.

Ligar o aparelho.

Selecione o programa.

2

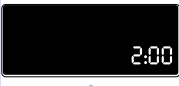
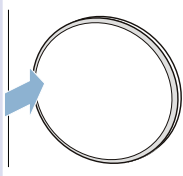
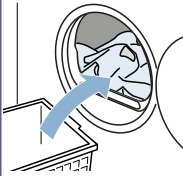

Abra a porta e coloque a roupa.

Fechar a porta.

Se necessário: altere as regulações do programa.

Inicie o programa.

3

Após o fim do programa:

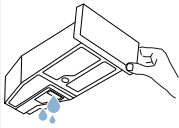
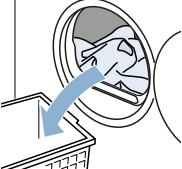
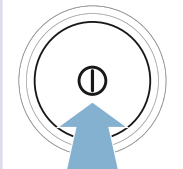

Desligue o aparelho.

Abra a porta e retire a roupa.

Esvazie o recipiente de água de condensação.

4

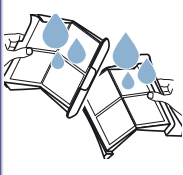

Remova o algodão.

Familiarização com o aparelho**Visão geral do aparelho**

- 1 Recipiente de água de condensação
- 2 Aba
- 3 Iluminação interior do tambor (conforme o equipamento do aparelho)
- 4 Entrada de ar
- 5 Porta
- 6 Filtro de algodão

Blende

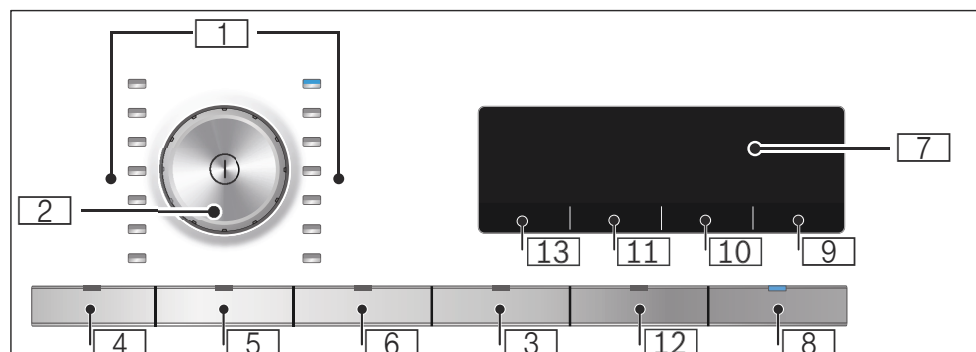

1 **Programas** → *Página 24*

2 **Seletor de programas**

- Premir: ligar/desligar aparelho
- Girar: regular o programa

3 **Fecho de segurança para crianças**

para evitar a alteração acidental das funções reguladas.
Para ativar / desativar: → *Página 18*

4 **Proteção antivincos 60 min.**

5 **Proteção antivincos 120 min.**

6 **Secar delicado**

7 **Visor**

Indicação das regulações e informações

8 ► **sobre:**

- Iniciar um programa
- Interromper um programa, p. ex., colocar mais roupa
- Cancelar um programa

9 **Termina em** atrasa o início do programa

10 **Grau de secagem**

11 **Objetivo de secagem:**

12 **Sinal sonoro**

13 Selecionar **Quantidade de vapor** para os programas a vapor

Visor



Quantidade de vapor



Encher o **depósito**

Refresher → *Página 18*



Esvaziar o **recipiente de água de condensação**

→ *Página 38*



Remover

cotão → *Página 32*



Limpeza do **permutador de calor**

Avanço do programa:



Secagem



Seca para engomar



Seca para guardar



Proteção antivincos



Pausa



Fim do programa.

Objetivos de secagem:



Seca para engomar



Seco para guardar



Seco para guardar Plus



Grau de secagem

selecionado.



Programa de tempo

selecionado.



1:27

Duração previsível do programa em horas e minutos.

3 h

Atraso do programa em horas selecionando a função Termina em.

Tabela de programas

Programa	carga máxima
Nome do programa Explicação breve do programa ou para que têxteis é adequado.	carga máxima relativa ao peso seco dos tecidos
 algodão Tecidos fortes e resistentes a altas temperaturas em algodão ou linho.	9 kg
 sintéticos Tecidos de fibras sintéticas ou tecidos mistos.	3,5 kg
mix Carga mista de tecidos de algodão e de fibra sintética.	3 kg
lingerie Roupa interior delicada lavável de renda, licra, cetim ou tecidos mistos.	1 kg
secar c/cesto Tecidos de lã ou com percentagem de lã; sapatos / sapatilhas e calçado prático; animais de peluche laváveis com fibras de plástico.	carga máx. para lã/ animais de peluche no cesto: 1 enchimento do cesto carga máx. para calçado no cesto: 1 par
Conselhos <ul style="list-style-type: none"> ■ Seque os tecidos exclusivamente com o cesto para peças de lã → <i>Página 35.</i> ■ Não seque calçado de pele nem com partes em pele. ■ O enchimento dos animais de peluche também tem de seco de forma adequada. 	
almofadas Almofadas com enchimento de penas ou fibras sintéticas.	1 almofada
micro fibras Vestuário impermeável e para o exterior com revestimento de membrana e têxteis hidrófugos.	1 unidade
casual  Programa a vapor para roupa informal de algodão e fibras sintéticas.	1,5 kg
Conselhos <ul style="list-style-type: none"> ■ Os tecidos têm de ser adequados para máquina de secar. ■ As roupas são refrescadas, mas não são secas nem limpas. ■ Após o fim do programa, retire imediatamente a roupa para evitar vincos. 	
fatos  Programa a vapor para fatos, casacos, calças e tecidos com indicação para limpeza química e não na máquina de lavar.	1,5 kg
Conselhos <ul style="list-style-type: none"> ■ As roupas são refrescadas, mas não são secas nem limpas. ■ Após o fim do programa, retire imediatamente a roupa para evitar vincos. 	

sintéticos **1,5 kg**

Programa de vapor para secar e alisar tecidos sintéticos como, p. ex., camisas ou business shirts.

Conselhos

- Após o fim do programa, retire imediatamente a roupa e estenda-a, para evitar vincos.
- No caso de tecidos mais grossos, selecione uma maior quantidade de vapor.
- Resultados de alisamento perfeitos em tecidos que não precisam de ser engomados.

algodão **2,5 kg**

Programa de vapor para secar e alisar tecidos resistentes, tais como roupas de cama, toalhas ou camisas e business shirts.

Conselhos

- Após o fim do programa, retire imediatamente a roupa e estenda-a, para evitar vincos.
- No caso de tecidos mais grossos, selecione uma maior quantidade de vapor.
- Resultados de alisamento perfeitos em tecidos que não precisam de ser engomados.

camisas**1,5 kg**

Camisas/blusas de algodão, linho, fibras sintéticas ou tecidos mistos.

Conselho: Após a secagem, passe a roupa a ferro ou estenda-a. A humidade residual distribui-se, então, uniformemente.

express 40 min.**1 kg**

Sintéticos e algodão leve.

quente **3 kg**

























Programa de tempo para todos os tipos de tecido, exceto lã e seda.







Adequado para roupa pré-seca ou ligeiramente húmida e para a secagem posterior de roupa grossa, com várias camadas.

Conselho: No programa de tempo, a humidade residual da roupa não é detetada automaticamente. Se a roupa ainda estiver demasiado húmida após a secagem, repita o programa e prolongue eventualmente a duração do programa.

→ "Regulações do programa" na página 26

P+ Regulações do programa

Teclas	Indicações	Explicações e notas
Conselho: Nem todas as teclas e suas funções estão disponíveis para seleção em todos os programas.		
vapor	     	Selecione a quantidade de vapor para os programas a vapor de  (normal),   (forte), até    (muito forte).
 tipo secagem :		<p>Selecione o objetivo de secagem de acordo com o grau de secagem desejado.</p> <p>Se tiver selecionado um objetivo de secagem, este permanece guardado para o programa selecionado mesmo depois de desligar o aparelho. Exceção: no caso do algodão, as regulações não são memorizadas.</p>
seco para guardar plus		Roupa espessa, de várias camadas, difícil de secar.
seco para guardar		Roupa normal, com uma camada.
seco para engomar		Roupa normal, com apenas uma camada, que deve estar húmida após a secagem e adequada para engomar ou estender.
grau secagem	     	<p>Se sentir a roupa demasiado húmida após a secagem, pode adaptar o objetivo de secagem ao grau de secagem e aumentar nos níveis de  a  . Isso prolonga a duração do programa no caso de temperatura constante.</p> <p>Se tiver adaptado o grau de secagem para um programa, a regulação permanece memorizada para o programa mesmo depois de desligar o aparelho.</p>

terminado en/em	! - 24	<p>Antes do início do programa, pode pré-selecionar o fim do programa (tempo que falta para terminar) em intervalos de hora a hora (h=hora) até, no máximo, 24 horas:</p> <ol style="list-style-type: none"> 1. Selecione o programa. Será indicada a duração do programa selecionado, p. ex., 1:45 (horas:minutos). 2. Prima repetidamente terminado en/em até surgir a regulação pretendida. Conselho: Com terminado en/em +, os valores de regulação aumentam e com terminado en/em - reduzem. 3. Prima início/pausa+carga ► . A pré-seleção do tempo está ativada. Antes do início do programa, é apresentado no visor o número de horas selecionado, p. ex., 8, e iniciada a contagem decrescente, até que o programa de secagem inicie. Depois será indicada a duração do programa. <p>Conselho: A duração do programa está incluída na função Termina em.</p>
	p. ex.,  : 40	O tempo de secagem para programas de tempo pode ser prolongado em intervalos de 10 minutos, até 3 horas e 30 minutos, no máximo.
menos  60 min. menos  120 min.		Após a secagem, o tambor move a roupa em intervalos regulares, para evitar vincos. Após cada programa, pode prolongar a função automática de proteção antivincos em 60 minutos (com menos  60 min.) ou em 120 minutos (com menos  120 min.).
delicado		Temperatura reduzida para tecidos delicados, como, p. ex., poliacrílico ou elastano, pode prolongar a duração da secagem.
sinal 		Com sinal  , define se é emitido um sinal após o fim do programa. Se a regulação estiver selecionada, a lâmpada indicadora da tecla acende-se e o sinal sonoro está ativado.



Roupa

Preparar a roupa



Aviso

Risco de explosões/incêndio!

Alguns objetos podem inflamar durante a secagem ou mesmo causar um incêndio ou uma explosão no aparelho. Remova quaisquer isqueiros ou fósforos dos bolsos das peças de roupa.

Atenção!

Danos no tambor e nos tecidos

O tambor e os tecidos podem ficar danificados durante o funcionamento, caso deixe objetos nos bolsos da roupa. Retire todos os objetos, como, p. ex., peças metálicas, dos bolsos da roupa.

Preparar a roupa do seguinte modo:

- Ate os fios de tecido, cintos de aventais etc. ou use um saco para roupa.
- Feche os fechos de correr, colchetes, ilhós e botões. Abotoe peças de roupa grandes, como fronhas, p. ex.
- Seque peças de roupa muito pequenas, como meias de bebé, p. ex., sempre com peças grandes, p. ex., toalhas de mão.
- Para peças de roupa únicas, utilize um programa de tempo.
- As malhas, como p. ex., t-shirts e camisolas, costumam encolher na primeira secagem. Selecione um programa delicado.

- Não deixe secar demasiado a roupa sintética. Isto pode provocar um aumento dos vincos na roupa.
- Alguns produtos de limpeza e de tratamento como, p. ex., goma ou amaciador, contêm partículas que podem depositar-se no sensor de humidade. Esta sedimentação pode afetar o funcionamento do sensor e, assim, prejudicar a secagem.

Conselhos

- Quando lavar a roupa que pretende secar posteriormente na máquina, doseie o produto de limpeza e de tratamento de acordo com as indicações do fabricante.
- Limpe o sensor de humidade regularmente → *Página 44.*

Separar a roupa

Conselho: Coloque a roupa individualmente no aparelho. Evite pilhas de roupa, para obter um bom resultado de secagem.

Atenção!

Danos materiais na máquina de secar ou nos tecidos

Roupa inadequada para a máquina de secar pode danificar o aparelho e a roupa durante a secagem. Separe a roupa antes da secagem de acordo com os dados constantes da etiqueta de conservação:

- Adequado para secagem
- Secar à temperatura normal
- Secar a baixa temperatura
- Não secar na máquina

Ao separar a roupa a secar, observe também o seguinte:

- Seque peças de roupa com o mesmo tipo de tecido e estrutura para conseguir um resultado de secagem uniforme.
Se secar peças finas, grossas ou de várias camadas ao mesmo tempo, estas irão apresentar diferentes níveis de secagem.
- Oriente-se pela descrição dos tecidos dos programas de secagem.
→ *"Tabela de programas"*
na página 24
→ *"Secar com o cesto para lãs"*
na página 35

Conselho: Se sentir a roupa demasiado húmida após a secagem, pode seleccionar um programa de tempo para uma secagem posterior.

Atenção!

Danos materiais no aparelho ou nos tecidos

Não seque no aparelho os seguintes tecidos:

- Roupa suja com solventes, cera ou gordura.
- Tecidos não lavados.
- Tecidos não permeáveis ao ar, p. ex., roupa com borracha.
- Tecidos sensíveis, p. ex., seda, cortinas sintéticas.

Utilizar o aparelho

Colocar a roupa e ligar o aparelho

Conselho: O aparelho tem de ser instalado e ligado corretamente.
→ *Página 14*

1. Prepare e separe a roupa.
2. Prima  para ligar o aparelho.

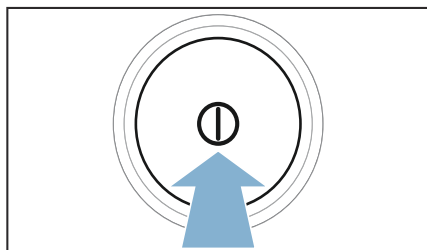

3. Abrir a porta.
Verifique se o tambor está completamente vazio.
Eventualmente esvaziar.

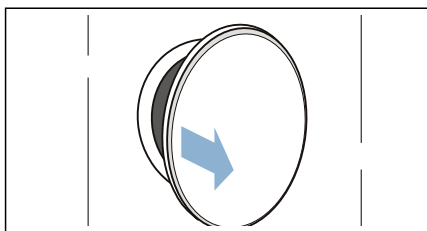

4. Coloque a roupa separada no tambor.

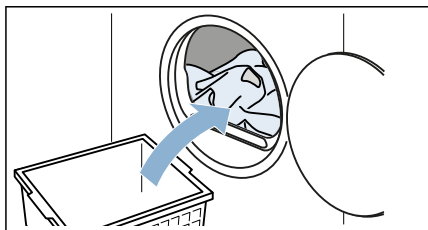

5. Fechar a porta.

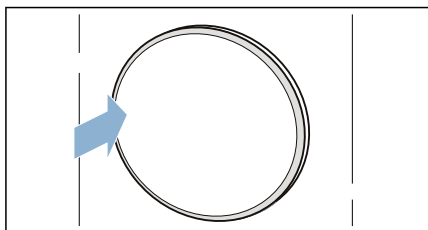

Atenção!

Possibilidade de danos materiais no aparelho ou nos tecidos.

Não prender roupa na porta.

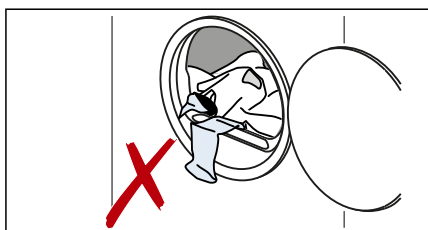

Conselho: O tambor do aparelho ficará iluminado após a abertura, o fecho e o início do programa. A iluminação interior do tambor apaga-se automaticamente.

Regular um programa

Conselho: Se o fecho de segurança para crianças tiver sido ativado, é necessário desativá-lo antes de regular um programa. → *Página 18*

1. Regule o programa pretendido.

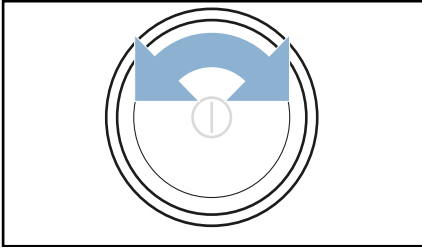

No visor surgem as regulações do programa.

2. Ajuste as regulações do programa, caso o pretenda.
→ *"Regulações do programa"* na página 26

Iniciar o programa

Prima **início/pausa+carga ▶||**.

Conselho: Se pretender bloquear o programa contra alterações inadvertidas, ative o fecho de segurança para crianças. → *Página 18*

Ciclo do programa

O estado do programa é exibido no visor.

Conselho: Ao selecionar um programa, é indicado o tempo de secagem previsto para a carga máxima. Durante a secagem, o sensor de humidade determina a humidade residual na roupa. Consoante a humidade residual, a duração do programa e a indicação do tempo restante são automaticamente adaptadas durante o funcionamento (além dos programas de tempo).

Alterar o programa ou colocar roupa

Em qualquer momento durante a secagem pode retirar ou colocar roupa e alterar ou adaptar o programa.

1. Abra a porta ou prima **início/pausa+carga ▶||** para efetuar uma pausa.
2. Coloque mais roupa ou retire-a.
3. Se o pretender, selecione outro programa ou outra regulação do programa.
→ *"Tabela de programas"* na página 24
→ *"Regulações do programa"* na página 26
4. Fechar a porta.
5. Prima **início/pausa+carga ▶||**.

Conselho: A duração do programa no visor atualiza-se conforme a carga e a humidade residual da roupa. Os valores indicados podem alterar-se após um programa ou alteração da carga.

Cancelar o programa

O programa pode ser interrompido a qualquer altura, abrindo a porta ou premindo **início/pausa+carga ▶||**.

Atenção!

Perigo de incêndio. A roupa pode incendiar-se.

Se interromper o programa, necessita de remover e estender todas as peças de roupa, para que o calor se possa dissipar.

Fim do programa

No visor surge - -.

Retirar a roupa e desligar o aparelho

1. Retirar a roupa.

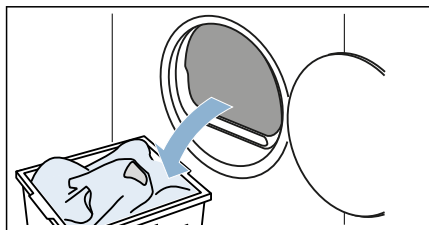

2. Prima ① para desligar o aparelho.

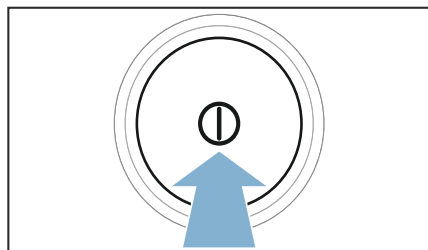

Esvaziar o recipiente de água de condensação

Durante a secagem forma-se água de condensação no interior aparelho.

Se não for usada qualquer mangueira de saída, a água de condensação passa do aparelho para o recipiente de água de condensação. Neste caso deverá esvaziar o recipiente de água de condensação após cada secagem e sempre que ficar cheio durante a secagem.

1. Retire o recipiente de água de condensação na horizontal.

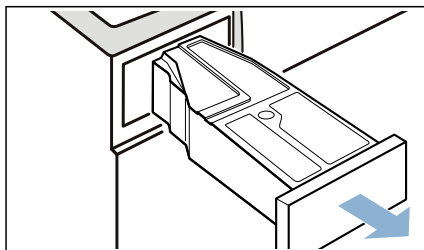

2. Esvazie a água de condensação.

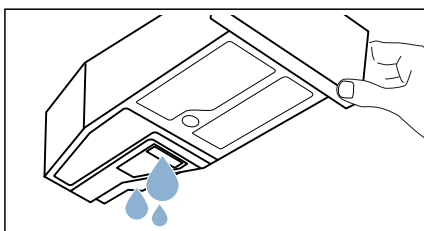

Atenção!

Possibilidade de danos materiais e para a saúde

A água da condensação não é potável e pode ficar suja com algodão. A água de condensação suja pode provocar problemas de saúde e danos materiais. Não beba nem consuma esta água para outros fins.

3. Insira o novamente o recipiente de água de condensação no aparelho, até o sentir encaixar.

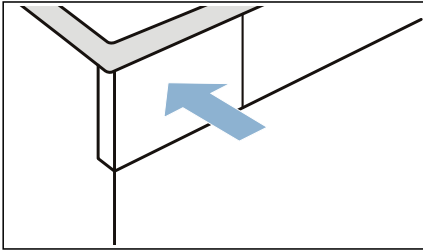

Conselho: O filtro presente no recipiente de água de condensação filtra a água de condensação, que é usada para a limpeza automática do seu aparelho. O filtro é limpo através do esvaziamento da água de condensação. Apesar disso, verifique o filtro regularmente quanto à presença de depósitos e remova-os, se necessário.

→ "Limpar o filtro do recipiente de água de condensação" na página 45

Remover algodão

Conselho: Durante a secagem, o algodão e os cabelos que se encontram na roupa são recolhidos no filtro de algodão. Um filtro de algodão entupido ou sujo diminui a corrente de ar e o aparelho deixa de conseguir atingir a sua capacidade máxima. Filtros de algodão sujos aumentam o consumo de energia e prolongam o tempo de secagem.

Limpe o filtro de algodão após cada secagem:

1. Abra a porta e retire todo o algodão da mesma.
2. Retire o filtro de algodão de duas partes.

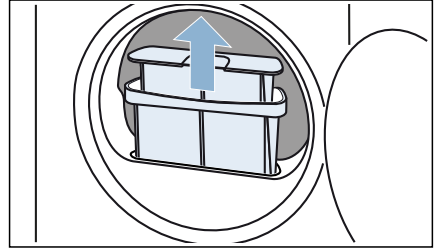

3. Remova o algodão da cavidade do filtro de algodão. Preste atenção para que não caia algodão no espaço aberto.

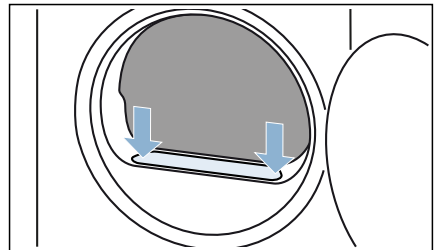

4. Separe as duas partes do filtro de algodão.

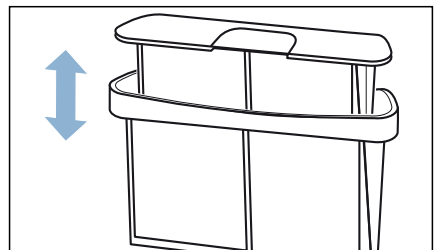

pt Utilizar o aparelho

5. Abra ambos os filtros.

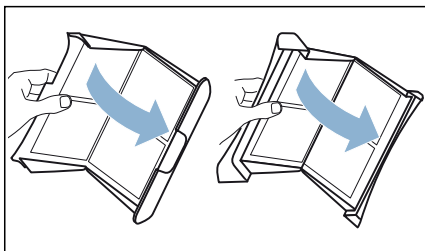

6. Remova todo o algodão de ambos os filtros.

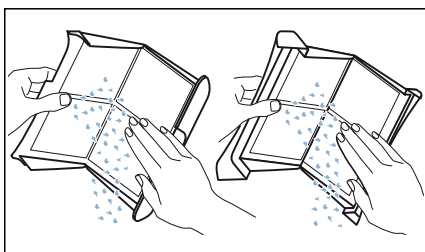

7. Lave o algodão em água quente corrente.

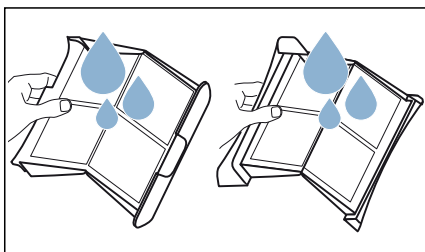

8. Seque os filtros de algodão, feche-os e volte a inseri-los.

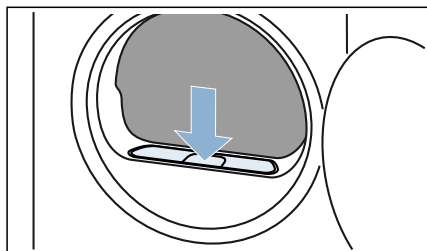

Atenção!
Danos materiais/danos no aparelho

Se utilizar o aparelho sem um dispositivo para recolha de algodão (p. ex. filtro de algodão, reservatório de algodão, conforme as especificações do aparelho), ou se o dispositivo para recolha de algodão estiver incompleto ou com defeito, isto pode resultar em danos para o aparelho. Não utilize o aparelho sem um dispositivo de recolha de algodão ou com um dispositivo de recolha de algodão defeituoso.

Secar com o cesto para lã para lã

O cesto para lã

Conselho: O cesto para lã é fornecido com o seu aparelho* ou pode ser adquirido como acessório através da Assistência Técnica.

Atenção!

Danos materiais no aparelho e nos tecidos

A secagem com um cesto para lã danificado pode originar danos materiais no aparelho e nos tecidos. Nunca utilize o aparelho com um cesto para lã danificado.

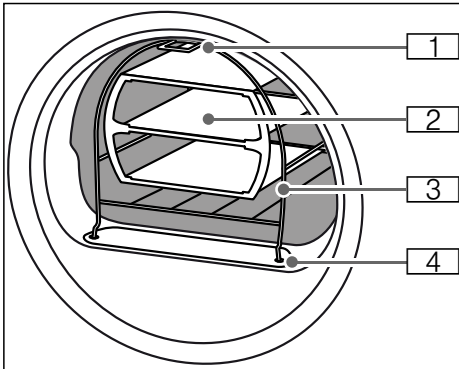

- 1 Pé de fixação no gancho, na parte superior da parede dianteira do aparelho
- 2 Aplicação para cesto para peças de lã
- 3 Cesto para lã
- 4 Pés de fixação no filtro de algodão

Fixar o cesto para lã

1. Encaixe os pés do cesto para lã nos furos presentes no filtro de algodão.

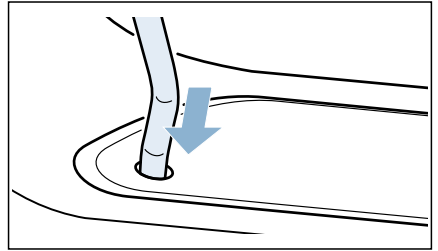

2. Encoste o cesto para lã no gancho superior pelo lado da frente.

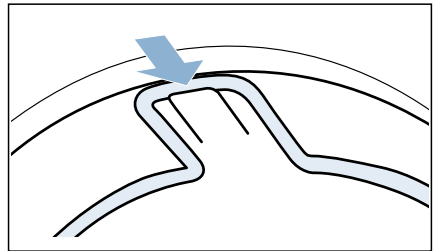

O cesto para lã deve agora estar fixo na parede dianteira.

* consoante o modelo

Exemplos de utilização

■ Tecidos

Os tecidos têm de estar centrifugados. Coloque os tecidos soltos, não os comprima.

- Calças ou saia

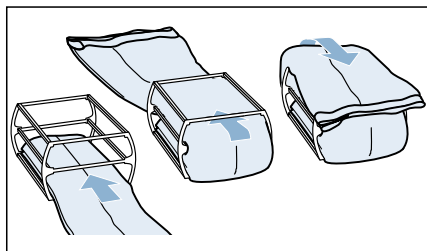

- Pullover

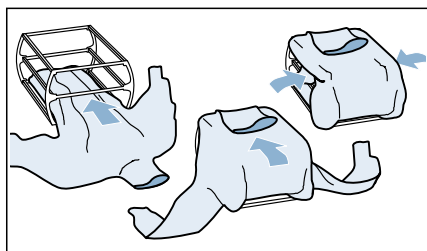

■ Sapatilhas

Coloque as sapatilhas no cesto para lã **sem** a aplicação. Puxe a língua da sapatilha mais para fora. Retire as palmilhas ou almofadas de calcanhar.

Enrole uma toalha de mão e coloque-a por baixo das sapatilhas, de modo a formar uma superfície de apoio inclinada. Coloque as sapatilhas com salto por cima da toalha de mão.

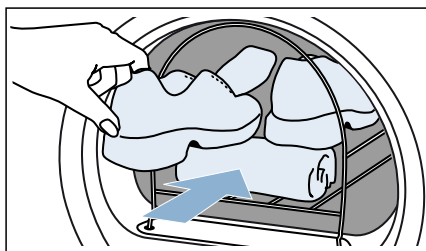

■ Peluches

Seque os peluches no cesto para lã, sem a aplicação. Coloque os peluches que couberem no cesto para peças de lã, de forma a não caírem.

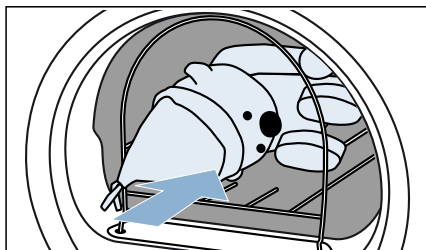

Inserir a aplicação e iniciar o programa

1. Coloque a aplicação com tecidos ou as sapatilhas/peluches no cesto para lãs.

Atenção!

Possibilidade de danos materiais nos tecidos

Coloque os tecidos na aplicação do cesto para lãs, de forma a não tocarem no tambor.

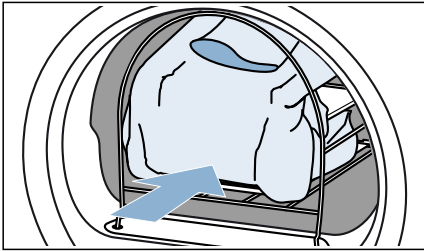

2. Selecione o programa do cesto para lãs ou um programa de tempo.
→ "Tabela de programas"
na página 24

3. Regule o tempo de secagem. Na tabela abaixo são indicados exemplos de carga com o seu tempo de secagem regulável recomendado.

Pullover de lã fino	aprox. 1:20 h
Pullover de lã grosso	aprox. 1:30 h - 3:00 h
Saia	aprox. 1:00 h - 1:30 h
Calças	aprox. 1:00 h - 1:30 h
Luvas	aprox. 30 min
Sapatilhas	aprox. 1:30 h / com arejamento máx. 2:00 h

Conselho: No caso de tecidos mais grossos ou de várias camadas, prolongue, se necessário, o tempo de secagem para alcançar o objetivo de secagem desejado.

4. Inicie o programa.
5. Após o fim do programa, retire a carga e desligue o aparelho.

Refresher

O seu aparelho dispõe de programas para alisar e refrescar, que podem ser utilizados para reduzir os odores e a formação de vincos em tecidos. O vapor alisa e refresca as peças de roupa.

Conselhos

- Separe a roupa de acordo com o tamanho, peso, material e cor. Tenha em atenção as etiquetas dos tecidos e as indicações do fabricante.
- Deve apenas alisar ou refrescar em conjunto tecidos com as mesmas propriedades.
- **Não** alise nem refresque os seguintes tecidos:
 - Lã, cabedal, tecidos com peças de metal, madeira ou plástico.
 - Encerados e oleados.
- Não utilize produtos para limpeza em máquinas de secar.
- Ao alisar ou refrescar, os resultados podem variar consoante o tipo de tecido, a quantidade e o programa selecionado.
- Durante a criação necessária de vapor poderão ocorrer ruídos adicionais.
- Para que o resultado seja ideal, retire a roupa da máquina peça a peça imediatamente após o fim do programa e pendure-a num cabide para acabar de secar. Se necessário, endireite-a.

Encher o depósito Refresher

Conselho: Se selecionar um programa a vapor, tem de encher o depósito Refresher com água destilada.

1. Selecione o programa a vapor desejado. → "Tabela de programas" na página 24
2. Regule o programa a vapor desejado.
3. No visor surge .

Conselho: Se  não surgir no visor, isso significa que o depósito Refresher já está cheio com a quantidade de água necessária. Prima **início/pausa+carga ▶||** para iniciar o programa a vapor.

4. Retire o recipiente de água de condensação na horizontal.

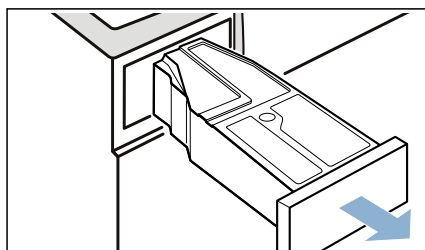

5. Verta a água destilada com o recipiente fornecido para a abertura de enchimento do depósito Refresher, até  desaparecer do visor. Preste atenção para que a água destilada seja vertida na abertura de enchimento correta.

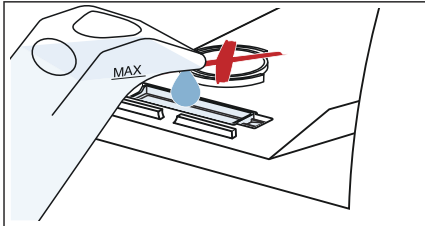

Atenção!

O aparelho pode ficar sujo com algodão ou pode sofrer danos devido a depósitos.

O depósito Refresher apenas deve ser enchido com água destilada. Não utilize água de condensação nem aditivos.

Conselho: Durante a secagem, o Refresher consome aprox. 450 ml de água destilada. Se verter mais do que 700 ml de água destilada na abertura de enchimento e se no visor  não se apagar, a água destilada não foi vertida na abertura de enchimento correta ou o aparelho não está alinhado corretamente. Verta a água destilada na abertura de enchimento correta ou alinhe corretamente o aparelho.

6. Insira o novamente o recipiente de água de condensação no aparelho, até o sentir encaixar.

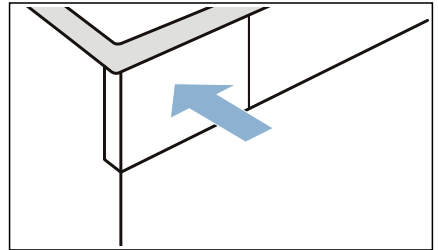

7. Prima **início/pausa+carga** ►II.

Limpar o filtro no depósito Refresher

O filtro no depósito Refresher protege o depósito Refresher da sujidade.

1. Retire o recipiente de água de condensação na horizontal.

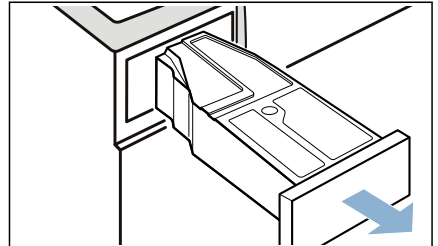

2. Retire o filtro e lave-o em água corrente ou na máquina de lavar louça.

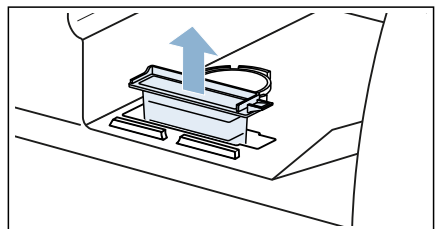

pt Desviar a água de condensação

3. Insira novamente o filtro.

Atenção!

O aparelho pode ficar danificado.

Utilize o aparelho apenas com o filtro inserido.

4. Insira o novamente o recipiente de água de condensação no aparelho, até o sentir encaixar.

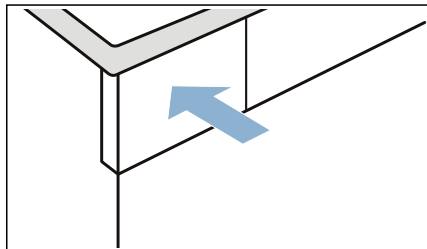

Limpar o bico de vapor

Conselho: O bico de vapor pode ficar entupido devido a depósitos, como por ex. calcário ou cotão.

1. Abra a porta e retire a tampa do bico de vapor com uma chave de parafusos.

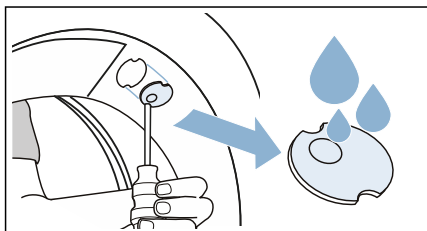

2. Limpe a tampa debaixo de água corrente.

3. Volte a encaixar a tampa, pressionando-a.



Desviar a água de condensação

Durante a secagem forma-se água de condensação no interior aparelho.

Utilize o aparelho com a mangueira de escoamento ligada.

Se não for usada qualquer mangueira de escoamento, a água de condensação passa do aparelho para o recipiente de água de condensação. Neste caso deverá esvaziar o recipiente de água de condensação após cada secagem e sempre que ficar cheio durante a secagem.

Conecte a mangueira de escoamento da seguinte forma:

1. Retire os acessórios do tambor.

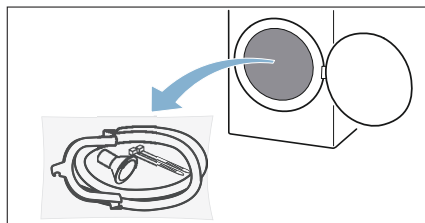

2. Retire todas as peças da bolsa.

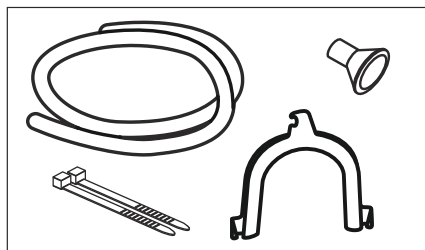

3. Solte a mangueira de água de condensação do bocal.

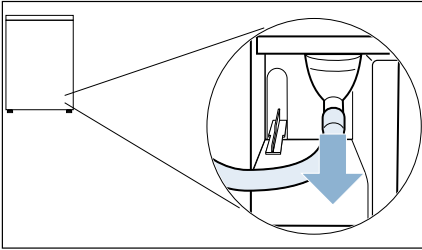

Conselho: Quando o aparelho é fornecido, a mangueira de água de condensação está fixada no bocal.

4. Coloque a mangueira da água de condensação na posição de repouso.

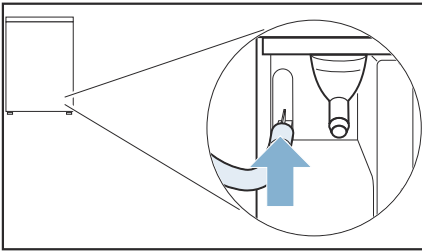

5. Retire a mangueira de escoamento do acessório, fixe-a ao bocal colocado a descoberto e insira-a até ao batente.

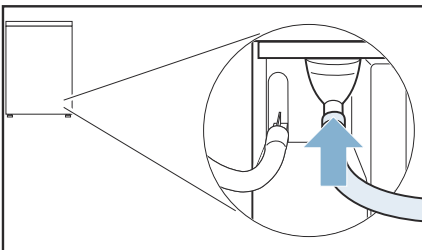

6. Fixe o outro lado da mangueira de drenagem, conforme a situação de ligação, com o acessório restante.

Lavatório:

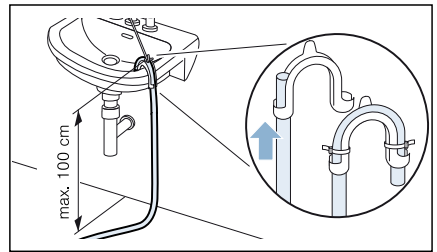

Sifão:

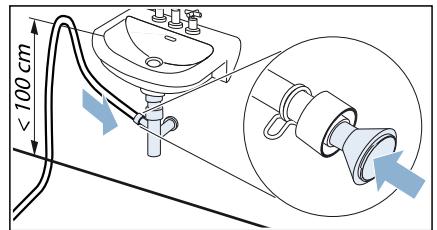

O ponto de ligação tem de ser protegido com uma braçadeira (intervalo de aperto 12-22 mm, comércio especializado).

Sumidouro:

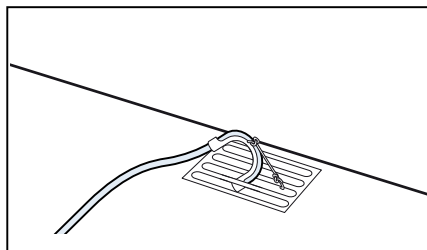

Atenção!

Possibilidade de danos materiais devido à fuga ou ao derramamento de água.

Proteja a mangueira de escoamento contra saída. Não dobre a mangueira de escoamento. Respeite o desnivelamento entre a superfície de instalação e o escoamento de no máx. 100 cm.

Atenção!

A água acumulada pode ser sugada para o aparelho e provocar danos materiais.

Verifique se a água escoar com velocidade suficiente. O escoamento não deve estar fechado nem entupido.

7. Retire o recipiente de água de condensação na horizontal e esvazie-o.

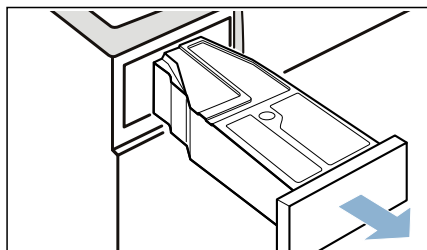

8. Rode o recipiente de água de condensação 180° na parte inferior e remova o tampão colocado.

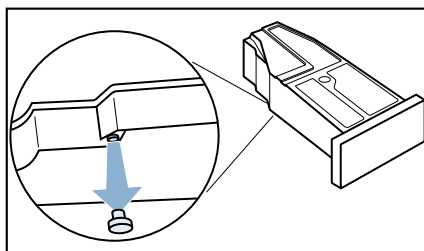

9. Volte a rodar o recipiente de água de condensação 180° e insira o tampão no rebaixo, na parte superior do recipiente de água de condensação.

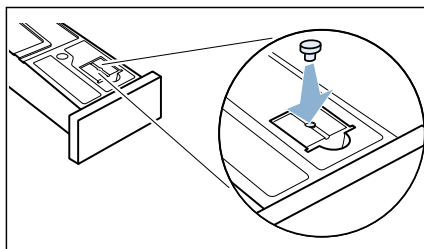

10. Retire o filtro do suporte.

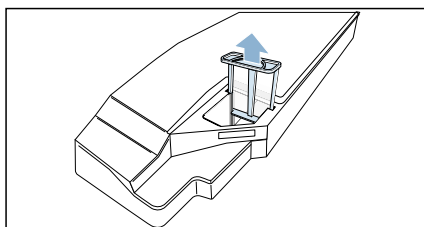

11. Coloque o filtro no rebaixo do recipiente de água de condensação.

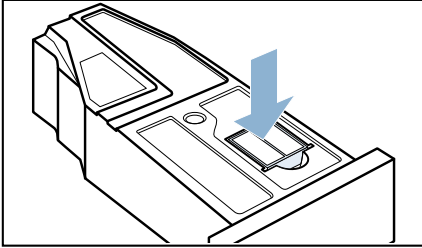

12. Insira o recipiente de água de condensação até encaixar.

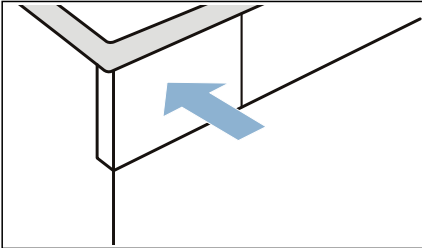

A água de condensação[^] é agora escoada através da mangueira de escoamento para o sistema de canalização ou para um lavatório.

Conselho: Se pretender desviar a água de condensação novamente para o recipiente de água de condensação, basta anular estes passos.

Atenção!

Danos materiais e no aparelho

Se escoar a água de condensação para o recipiente de água de condensação, pode sair líquido do bocal e causar danos materiais. Antes do funcionamento do aparelho, fixe a mangueira de água de condensação ao bocal.



Limpeza e manutenção

Limpeza do aparelho



Aviso

Risco de morte!

O aparelho é operado eletricamente. Há risco de choque elétrico, caso entre em contacto com componentes ligados. Tenha, por isso, em atenção:

- Desligue o aparelho. Desligue o aparelho da fonte de alimentação (retire a ficha).
- Nunca segure na ficha de rede com as mãos molhadas.
- Ao retirar a ficha de rede da tomada, segure sempre na própria ficha e nunca no cabo de alimentação, caso contrário poderá danificar o cabo de alimentação.
- Não efetue quaisquer modificações técnicas no aparelho ou nas suas características.
- Reparações ou quaisquer outros trabalhos no aparelho só podem ser realizados pela nossa Assistência técnica ou por um electricista. O mesmo se aplica à substituição do cabo de alimentação (se necessário).
- É possível encomendar cabos de alimentação de substituição junto da nossa Assistência técnica.



Aviso

Risco de intoxicação!

Fumos tóxicos podem ser libertados por agentes de limpeza que contenham solventes, como, p. ex., solventes de limpeza.

Não utilize agentes de limpeza que contenham solventes.



Aviso

Risco de choque elétrico/danos materiais/danos no aparelho!

Se a humidade penetrar no aparelho, tal pode causar um curto-circuito. Não utilize uma lavadora de alta pressão, um aparelho de limpeza a vapor, uma mangueira ou pistola de jato para limpar o seu aparelho.

Atenção!

Danos materiais/danos no aparelho

Agentes de limpeza e agentes para o pré-tratamento de roupa (p. ex., tiranódoas, sprays de pré-lavagem, etc.) podem causar danos, caso entrem em contacto com as superfícies do aparelho. Tenha, por isso, em atenção:

- Não deixe que estes agentes entrem em contacto com as superfícies do aparelho.
- Limpe o aparelho unicamente com água e um pano macio e húmido.
- Remova imediatamente quaisquer resíduos de detergente, spray ou outros.

Limpar o sensor de humidade

Conselho: O sensor de humidade mede o grau de humidade da roupa. Após um longo período de utilização, podem acumular-se resíduos finos de calcário ou de produtos de limpeza e tratamento. É necessário remover regularmente estes depósitos, caso contrário o resultado de secagem pode ser afetado.

1. Abra a porta.

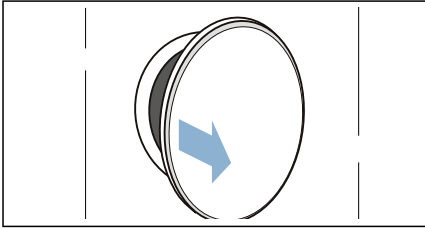

2. Limpe o sensor de humidade com uma esponja áspera.

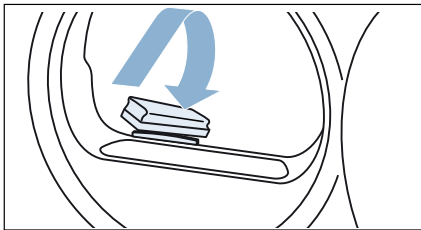

Atenção!
O sensor de humidade pode ficar danificado.

O sensor de humidade é de aço inoxidável. Não limpe o sensor com produtos abrasivos nem palha-de-aço.

Limpar o filtro do recipiente de água de condensação

Conselho: A peneira no recipiente de água de condensação destina-se à limpeza da água de condensação, que é usada para a limpeza automática deste aparelho.

1. Retire o recipiente de água de condensação na horizontal.

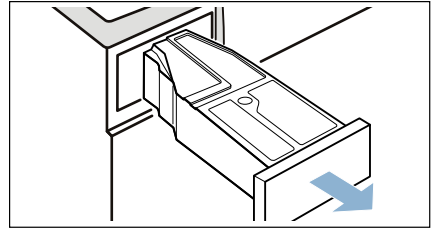

2. Esvazie a água de condensação.
3. Remova o filtro.

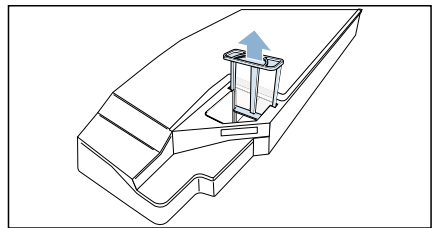

4. Limpe o filtro sob um jato de água quente ou na máquina de lavar louça.
5. Coloque o filtro até o sentir encaixar.

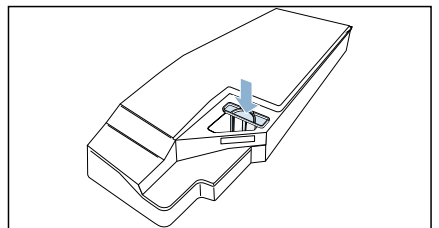





Atenção!
Sem o filtro, o algodão pode alcançar o aparelho e danificá-lo.

Utilize o aparelho apenas com o filtro inserido.

6. Coloque o recipiente de água de condensação até o sentir encaixar.

Indicações no visor

Avarias	Causa/Resolução
 no visor e a secagem foi interrompida.	<ul style="list-style-type: none"> ■ Esvazie e insira o recipiente da água de condensação. → <i>Página 32</i> Prima inicio/pausa+carga ►II. ■ Se estiver instalada a mangueira de escoamento* opcional, certifique-se de que a mangueira de escoamento: está corretamente ligada → <i>Página 40</i> está instalada sem vincos não está bloqueada nem entupida, p. ex., devido a depósitos
 no visor.	<p>Remova o algodão. → <i>Página 33</i> Prima inicio/pausa+carga ►II.</p>
 no visor.	<p>Nenhuma anomalia. O permutador térmico é limpo automaticamente. Não retire o recipiente de água de condensação durante o processo indicado.</p>
 no visor	<p>Encha o depósito Refresher com água destilada. → <i>Página 38</i> Prima inicio/pausa+carga ►II.</p>
Visor apagado e inicio/pausa+carga ►II pisca.	<p>Nenhuma anomalia. O modo de poupança de energia está ativo .</p>
<p>* conforme o equipamento do aparelho ou acessórios disponíveis</p>	

Conselho:

Se não for possível eliminar uma anomalia desligando e ligando o aparelho, contacte a Assistência Técnica. → *Página 53*

Ajuda sobre o aparelho

Avarias	Causa/Resolução
O aparelho não liga.	Verifique a ficha e os fusíveis.
Formação de vincos.	<ul style="list-style-type: none"> ■ Quantidade de carga excedida ou selecionado o programa errado para um tipo de tecido. Na tabela de programas encontra todas as informações necessárias. → <i>Página 24</i> ■ Retire a roupa do tambor imediatamente após a secagem. A permanência dentro do tambor forma vincos.
A máquina verte água.	O aparelho pode estar inclinado. Alinhe o aparelho. → <i>Página 14</i>
O programa não inicia	<p>Certifique-se de que:</p> <ul style="list-style-type: none"> ■ a porta está fechada. ■ o protecção criança 3 s. está desativado ■ início/pausa+carga ►II foi premido <p>Conselho: Se estiver definido um atraso do programa por terminado en/em, o programa começa num momento posterior.</p>
A duração do programa exibida altera-se durante o processo de secagem.	Nenhuma anomalia. O sensor de humidade determina a humidade residual na roupa e adapta a duração do programa (exceto programas de tempo).
A roupa não foi seca corretamente ou ainda está húmida.	<ul style="list-style-type: none"> ■ A roupa quente parece mais húmida do que realmente está após o fim do programa. Estenda a roupa e deixe-a arrefecer. ■ Adapte o objetivo de secagem e aumente o grau de secagem. Isso prolonga o tempo de secagem no caso de temperatura constante. ■ Selecione um programa de tempo para secar a roupa ainda húmida. ■ Selecione um programa de tempo para uma quantidade reduzida de carga. ■ Não exceda a quantidade máxima de carga de um programa. → <i>Página 24</i> ■ Limpe o sensor de humidade no tambor. Uma fina camada de calcário ou resíduos de produtos de limpeza e tratamento podem depositar-se no sensor e prejudicar o seu funcionamento. → <i>Página 44</i> ■ A secagem foi interrompida devido a uma falha de energia, a um recipiente de água de condensação cheio ou devido à ultrapassagem do tempo de secagem máximo. <p>Conselho: Preste também atenção aos conselhos sobre a roupa. → <i>Página 28</i></p>
Demasiado tempo de secagem.	<ul style="list-style-type: none"> ■ O aparelho pode estar sujo com algodão. Isto provoca um tempo de secagem maior. Remova o algodão. → <i>Página 33</i> ■ Uma entrada de ar antecipada ou não acessível no aparelho pode prolongar o tempo de secagem. Mantenha a entrada de ar desimpedida. ■ Uma temperatura ambiente inferior a 15 °C e superior a 30 °C pode prolongar o tempo de secagem. ■ Uma circulação de ar insuficiente na divisão pode aumentar o tempo de secagem. Areje adequadamente o local.

A humidade na divisão aumenta.	Areje adequadamente o local.
Programa de secagem cancelado.	Se o programa de secagem for cancelado devido uma falha de energia, reinicie o programa ou retire e estenda a roupa.
Ruídos anormais durante a secagem.	A limpeza automática do permutador de calor provoca ruídos. Isto não indica uma falha de funcionamento do aparelho.
O aparelho está frio apesar da secagem.	Nenhuma anomalia. O aparelho com bomba de calor seca com eficiência a baixas temperaturas.
Derrama água ao encher o depósito Refresher.	O filtro presente no depósito Refresher pode estar entupido devido a depósitos. Limpe o filtro. → <i>Página 39</i>
Água residual no recipiente de água de condensação, apesar de estar conectada ao aparelho uma mangueira de escoamento.	Se a mangueira de escoamento* opcional estiver instalada, no recipiente de água de condensação permanece alguma água residual devido à função de autolimpeza do aparelho.

* conforme o equipamento do aparelho ou acessórios disponíveis

Conselho:

Se não for possível eliminar uma anomalia desligando e ligando o aparelho, contacte a Assistência Técnica. → *Página 53*



Transporte do aparelho

Aviso

Risco de ferimentos/danos materiais/danos no aparelho!

Se pegar em quaisquer peças salientes do aparelho (p. ex., a porta do aparelho), com o intuito de o levantar ou deslocar, estas peças podem partir e causar ferimentos.

Não pegue em quaisquer peças salientes do aparelho para deslocar o mesmo.

Aviso

Risco de ferimentos!

- O aparelho é muito pesado. Levantar o aparelho pode resultar em ferimentos. Não levante o aparelho por si mesmo.
- O aparelho tem arestas vivas nas quais pode cortar as mãos. Não pegue no aparelho pelas suas arestas vivas. Use luvas de proteção para levantar o aparelho.

Preparar o aparelho para o transporte da seguinte forma:

1. Retire o recipiente de água de condensação na horizontal e esvazie-o.

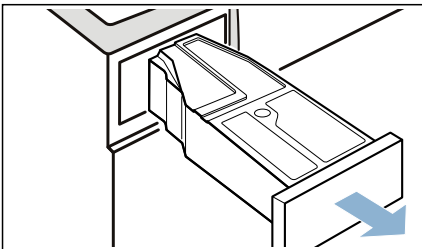

2. Insira o novamente o recipiente de água de condensação no aparelho, até o sentir encaixar.

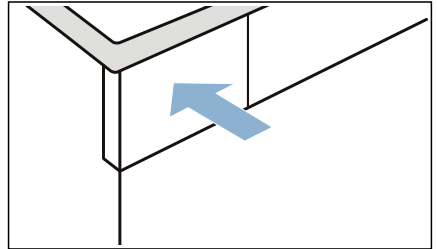

3. Prima  para ligar o aparelho.

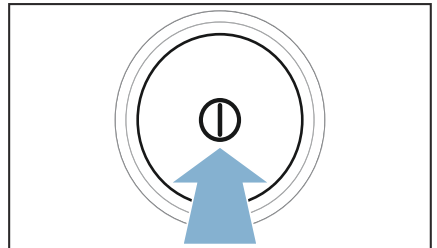

4. Selecione um programa à escolha.

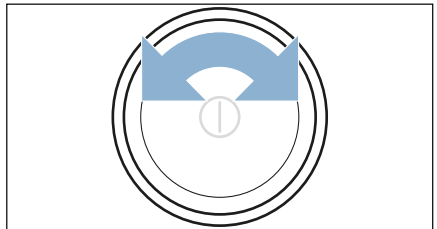

pt Transporte do aparelho

5. Prima **início/pausa+carga ▶II**.

6. Aguarde 5 minutos.

A água de condensação é bombeada.

7. Esvazie novamente o recipiente de água de condensação.

8. Se instalada, remova a mangueira de escoamento do lavatório, sifão ou sumidouro. → *Página 40*

Atenção!

Proteja a mangueira de escoamento no aparelho contra escorregamento.

Não dobre a mangueira de escoamento.

9. Desligue o aparelho.

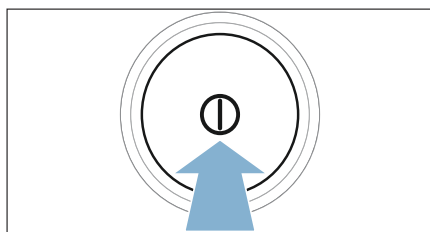

10. Desligue a ficha do aparelho da fonte de alimentação.

O aparelho está agora pronto para o transporte.

Atenção!

Danos materiais e no aparelho

Apesar do escoamento, o aparelho ainda contém água residual. A água residual pode verter e provocar danos materiais.

Por isso, transporte o aparelho na vertical.



Valores de consumo

Tabela de valores de consumo

Programa	Rotação com a qual a roupa foi centrifugada (em rpm)	Duração** (em min.)		Consumo de energia** (em kWh)	
algodão		9 kg	4,5 kg	9 kg	4,5 kg
seco para guardar *	1400	204	126	1,91	1,06
	1000	226	131	2,12	1,20
	800	251	161	2,35	1,37
seco para engomar *	1400	138	83	1,36	0,84
	1000	164	99	1,62	0,98
	800	190	115	1,88	1,17
sintéticos		3,5 kg		3,5 kg	
seco para guardar *	800	55		0,51	
	600	71		0,66	
* Configuração do programa conforme a norma EN61121 em vigor usando a mangueira de saída externa.					
** Os valores podem divergir dos valores indicados em função do tipo de tecido, composição da roupa a secar, humidade restante do tecido, do grau de secagem definido, da quantidade de carga, das condições ambientais e da ação de funções adicionais.					

Programa mais eficiente para tecidos de algodão

O seguinte "programa standard de algodão" (identificado pelo símbolo) é adequado para a secagem de roupa de algodão com um teor de humidade normal e o mais eficiente em termos de consumo combinado de energia para a secagem de roupa de algodão húmida.

Programas standard para algodão de acordo com o atual Regulamento UE n.º 932/2012

Programa + Objetivo de secagem	Carga (em kg)	Consumo de energia (em kWh)	Duração do programa (em min.)
algodão + seco para guardar *	9/4,5	2,12/1,20	226/131
Regulação do programa para testes e a rotulagem energética de acordo com a Diretiva 2010/30/UE.			

Dados técnicos

Dimensões:

85 x 60 x 60 mm

(altura x largura x profundidade)

Peso:

57 kg (conforme o modelo)

Alimentação elétrica:

Tensão elétrica 220 - 240 V, 50Hz

Corrente nominal 10 A

Potência nominal max. 1000 W

Volume máximo de carga:

9 kg

Potência consumida no modo desligado:

0,10

Potência consumida no modo não desligado:

0,10

Iluminação interior do tambor*

Temperatura ambiente:

5 - 35°C

Eliminação



Elimine a embalagem e o aparelho de forma ecológica. Este aparelho está marcado de acordo com a diretiva europeia 2012/19/CE relativa aos resíduos de equipamentos elétricos e eletrônicos (waste electrical and electronic equipment – WEEE). A diretiva prevê as condições para recolha e valorização de aparelhos usados, a vigorar em toda a UE.

O permutador térmico do aparelho contém gás fluorado com efeito de estufa no equipamento hermeticamente fechado.

Gás com efeito de estufa:	R134a
Capacidade (kg):	0,220
GWP total (tCO₂):	0,315

* conforme o equipamento do aparelho



Assistência técnica

Se não for possível eliminar uma anomalia desligando e ligando o aparelho, contacte a Assistência Técnica. → Lista de serviços de assistência técnica fornecida ou contracapa

Nós encontramos sempre uma solução adequada, também para evitar deslocações desnecessárias de técnicos.

Indique à Assistência Técnica o número do produto (n.º E) e o número de série (FD) do aparelho.

E-Nr. _____ FD _____

N.º E Número do produto
FD Número de série

Estas indicações encontram-se,
*dependendo do modelo:

no interior, na porta*/na tampa de manutenção aberta* e na parte de trás do aparelho.

Tenha confiança na competência do fabricante.

Consulte-nos. Assim, tem a certeza que a reparação é efetuada por técnicos formados e com peças de substituição originais.



A series of horizontal lines for writing, starting with a solid line at the top, followed by a dashed line, and then a solid line, repeating this pattern down the page.



Aconselhamento e pedido de reparação em caso de anomalias

PT 21 4250 720

Os dados de contacto de todos os países encontram-se no índice dos Serviços Técnicos anexo.

BSH Hausgeräte GmbH
Carl-Wery-Straße 34
81739 München
GERMANY
siemens-home.bsh-group.com

Fabricado pela BSH Hausgeräte GmbH sob licença de marca comercial da Siemens AG



9001289972 (9704)