



Register your new Bosch now:
www.bosch-home.com/welcome



**Tørketrommel
WTA792L7SN**



BOSCH

no Bruks- og monteringsveiledning

Din nye tørketrommel

Du har valgt å kjøpe en tørketrommel av merke Bosch.

Vær vennlig å ta deg noen minutter til å lese igjennom denne teksten og på den måten bli kjent med de fordelaktige egenskapene til tørketrommelen.

For å rettferdiggjøre det høye kravet til kvalitet fra merket Bosch, er enhver tørketrommel som forlater fabrikken, grundig undersøkt for å sikre feilfri funksjon og tilstand.

Videre informasjon om våre produkter, tilbehør, reservedeler og service finner du på vår nettside www.bosch-home.com, eller du kan henvende deg til våre sentre for kundeservice.

Dersom bruks- og plasseringsveiledningen beskriver flere modeller samtidig, blir det alltid henvist til forskjellene på de aktuelle stedene i teksten.



Tørketrommelen må først tas i bruk etter at du har lest denne bruks- og oppstillingsveiledningen!

Fremstilling

⚠ Advarsel!

Denne kombinasjonen av symbol og signalord viser til en farlig situasjon. Dersom advarselen ikke tas til følge, kan resultatet bli dødsfall eller personskader.

Obs!

Dette signalordet viser til en farlig situasjon. Dersom dette ikke tas til følge, kan resultatet bli dødsfall eller personskader.

Henvising / tips

Henvisninger om optimal bruk av apparatet / nyttig informasjon.

1. 2. 3. / a) b) c)

Trinnene i fremgangsmåten angis med tall eller bokstaver.

■ / -

Opplisteringer angis med en liten boks eller tankestrek.

Innholdsfortegnelse

	Tiltenkt bruk	4
	Sikkerhetsinstruksjoner	4
	Barn / personer med handikap / husdyr	4
	Installasjon	6
	Drift	8
	Rengjøring/vedlikehold	10
	Miljøvern	11
	Emballasje / brukt apparat	11
	Energisparetips	11
	Oppstilling og tilkobling	12
	Leveringsomfang	12
	Sette opp og koble til tørketrommelen	12
	Installasjon av avluftsledningen	13
	Ekstraustyr	18
	Oppsummering av hovedpunktene	19
	Gjør deg kjent med apparatet	20
	Tørketrommel	20
	Kontrollpanel	21
	Display	22
	Klesvask	23
	Klargjøre tøyet	23
	Sorter tøyet i henhold til:	23
	Programmer og knapper	24
	Programmer	24
	Knapper	26
	Bruk av apparatet	27
	Legge i tøy og slå på tørketrommelen	27
	Stille inn program	27
	Starte programmet	27
	Programforløp	28
	Endre program eller etterfylle tøy	28
	Avbryte programmet	28
	Programslutt	28
	Ta ut tøyet og slå av tørketrommelen	28
	Rengjøre lofilteret	29
	Signalinnstilling	30
	Rengjøring	31
	Rengjør tørketrommelen og kontrollpanelet	31
	Rengjøre fuktighetsføleren	31
	Rengjøre avluftsledningen	31
	Feil og hvordan de skal håndteres	32
	Kundeservice	34
	Forbruksverdier	35
	Tabell med forbruksverdier	35
	Det mest effektive programmet for bomullstekstiler	35
	Tekniske data	36



Tiltenkt bruk

- Dette apparatet er kun beregnet til bruk i private husholdninger.
- Ikke monter eller bruk apparatet utendørs og/eller på steder der det kan bli utsatt for frost. Dersom vann inne i apparatet fryser til, kan apparatet bli ødelagt. Vannslanger som fryser til, kan sprekke.
- Dette apparatet må kun brukes til å tørke og friske opp tøy i husholdningen, det vil si tøy som har blitt vasket med vann og er egnet for tørketrommel (se etikettene). Bruk av apparatet til andre formål er utenfor rammene av det tiltenkte området og forbudt.
- Apparatet er beregnet for bruk opptil maks. 4000 m over havet.

Før du slår apparatet på:

Kontroller at apparatet ikke har synlige skader. Ikke bruk apparatet hvis det er skadet. Ved problemer kan du henvende deg til din forhandler eller kundeservice.

Les og følg anvisningene om bruk og montering og all annen informasjon som følger med apparatet.

Oppbevar dokumentene for å kunne slå opp i dem senere eller gi dem videre til senere eiere.



Sikkerhetsinstruksjoner

Følgende sikkerhetsinstruksjoner og advarsler er gitt for å beskytte deg mot skader og hindre materielle skader på omgivelsene.

Det er likevel viktig å ta nødvendige forholdsregler og fortsatt vise forsiktighet ved installasjon, vedlikehold, renhold og bruk av apparatet.

Barn / personer med handikap / husdyr



Advarsel Livsfare!

Barn og andre som ikke er i stand til å vurdere risikoen tilknyttet bruk av apparatet, kan skade seg eller havne i livstruende situasjoner. Vær derfor oppmerksom på følgende:

- Dette apparatet kan brukes av barn fra 8 år og oppover og av personer med reduserte fysiske, sensoriske eller mentale evner eller mangel på erfaring og kunnskap, så fremt de er under tilsyn eller får instruksjoner om hvordan de bruker apparatet på en sikker måte, og de forstår farene som kan oppstå i forbindelse med bruk av apparatet.
- Ikke la barn leke med apparatet.

- Ikke la barn rengjøre eller vedlikeholde apparatet uten tilsyn.
- Barn under 3 år og husdyr skal holdes på trygg avstand fra apparatet.
- Ikke la apparatet være uten tilsyn når barn eller andre som ikke er i stand til å vurdere risiko, er i nærheten.

Advarsel **Livsfare!**

Barn kan låse seg inn i apparatet og havne i en livstruende situasjon.

- Ikke plasser apparatet bak en dør. Det kan være til hinder for apparatets dør eller gjøre at den ikke kan åpnes helt.
- Ved endt levetid for apparatet må du trekke støpselet ut av kontakten **før** du kobler fra strømledningen, og deretter ødelegge låsen i døren.

Advarsel **Kvelningsfare!**

Hvis barn får lov til å leke med emballasje, folie eller pakningsdeler, kan de fanges i dem eller trekke dem over hodet og kveles. Hold emballasje, folie og pakningsdeler unna barn.

Advarsel **Fare for forgiftning!**

Inntak av vaskemidler og pleieprodukter kan føre til forgiftning.

Oppsøk lege ved svelging.

Oppbevar vaskemidler og pleieprodukter utilgjengelig for barn.

Advarsel **Øye-/hudirritasjon!**

Kontakt med vaskemidler og pleieprodukter kan forårsake irritasjon på øyne eller hud. Skyll øyne/hud grundig ved kontakt med vaskemidler eller pleieprodukter. Oppbevar vaskemidler og pleieprodukter utilgjengelig for barn.

Installasjon

Advarsel

Fare for elektrisk støt / brann / materielle skader / skader på apparatet!

Hvis apparatet ikke er forskriftsmessig installert, kan det føre til farlige situasjoner. Vær obs på følgende:

- Nettspenningen må samsvare med spenningen som er angitt på apparatet (typeskiltet). Tilkoblet last og nødvendig sikringsbeskyttelse er angitt på typeskiltet.
- Apparatet må kun kobles til vekselstrøm via en jordet stikkontakt som er forskriftsmessig installert. Denne stikkontakten må alltid være lett tilgjengelig.
- Støpselet, den jordede stikkontakten og jordingsystemet må være forskriftsmessig installert.
- Det må være tilstrekkelig tverrsnitt i installasjonen.
- Stikkontakten må alltid være lett tilgjengelig. Dersom dette ikke er mulig, må det – av hensyn til de relevante sikkerhetsforskriftene – monteres en bryter (topolet bryter) i den faste installasjonen i overensstemmelse med kravene til el-installasjoner.

- Ved bruk av jordfeilbryter må det kun brukes en type som er merket slik: . Dette merket er den eneste garantien for overholdelse av alle gjeldende forskrifter.

Advarsel

Fare for elektrisk støt / brann / materielle skader / skader på apparatet!

Hvis strømledningen endres eller skades, kan overoppheting medføre fare for elektrisk støt, kortslutning eller brann.

Strømledningen må ikke bøyes, knekkes eller endres, og den må ikke komme i kontakt med varmekilder.

Advarsel

Fare for brann/forgiftning!

Dersom avtrekksluftkanalen kobles til en ventilasjonssjakt eller pipe som også har tilkoblet gass- eller kullovn eller gassfyrt varmeapparat, er det fare for brann eller forgiftning. Led avtrekksluften gjennom en luftkanal som fører ut i det fri. Sørg for at pipen alltid er ren, slik at apparatet kan fungere som det skal.

⚠ Advarsel**Fare for brann / materielle skader / skader på apparatet!**

Bruk av skjøteledninger eller forgreningskontakter kan medføre brann på grunn av overoppheting eller kortslutning.

Koble apparatet direkte til en jordet stikkontakt som er forskriftsmessig installert. Ikke bruk skjøteledninger eller forgreningskontakter.

⚠ Advarsel**Fare for personskade / materielle skader / skader på apparatet!**

- Apparatet kan vibrere eller bevege på seg mens det er i bruk, noe som kan forårsake personskade eller materielle skader.

Plasser apparatet på rent, jevnt og stødig underlag og bruk et vaterpass til å justere høyden med skruføttene.

- Feilaktig plassering (stabling) av apparatet på en vaskemaskin kan medføre personskade, materielle skader og/eller skader på apparatet.
Hvis du skal plassere apparatet oppå en vaskemaskin, må vaskemaskinen ha minst samme dybde og bredde som apparatet og sikres med egnet tilkoblingssett, så fremt det er tilgjengelig → *Side 18*. Apparatet MÅ sikres med dette tilkoblingssettet. Det er ikke tillatt å stable apparatet på noen annen måte.
- Hvis du tar tak i utstikkende deler på apparatet (f.eks. døren) for å løfte eller flytte det, kan disse delene brette av og forårsake personskade.
Ikke ta tak i noen av apparatets utstikkende deler.

Advarsel

Fare for personskade!

- Apparatet er svært tungt. Løfting av apparatet kan medføre personskade. Ikke løft apparatet på egen hånd.
- Apparatet har skarpe kanter som lett kan kutte opp huden. Unngå å ta tak i de skarpe kantene. Bruk vernehansker når du skal løfte apparatet.
- Dersom slanger og ledninger legges på en ikke-forskriftsmessig måte, er det fare for snubling og personskade. Legg slanger og ledninger slik at de ikke medfører snublefare.

Drift

Advarsel

Ekspllosjons-/brannfare!

Tøy som har vært i kontakt med løsemidler, olje, voks, voksfjerner, maling, fett eller flekkfjerner, kan antennes eller forårsake eksplosjon ved tørking i maskinen. Vær derfor oppmerksom på følgende:

- Vask tøyet grundig med varmt vann og vaskemiddel før du tørker det i maskinen.
- Tøy som ikke er vasket, skal ikke tørkes i apparatet.
- Ikke bruk apparatet hvis det er benyttet industrikemikalier til rengjøring av tøyet.

Advarsel

Ekspllosjons-/brannfare!

- Opphopninger i lofilteret kan antennes under tørking og forårsake brann eller eksplosjon i apparatet. Rengjør lofilteret jevnlig.
- Visse gjenstander kan antennes under tørking og forårsake brann eller eksplosjon i apparatet. Sørg for at lightere og fyrstikkesker fjernes fra lommer i klesplagg.
- Hvis det er kullstøv eller mel i luften rundt apparatet, kan det føre til eksplosjonsfare. Sørg for at området rundt apparatet er rent når det er i bruk.

Advarsel

Fare for brann / materielle skader / skader på apparatet!

Hvis et program avbrytes før tørkesyklusen er ferdig, blir ikke tøyet tilstrekkelig nedkjølt og kan antennes, eller det kan oppstå materielle skader eller skader på apparatet.

- Under den siste delen av tørkesyklusen varmes ikke tøyet i trommelen opp (avkjølingssyklus). Dette skal sikre at tøyet etterlates ved en temperatur som ikke skader det.
- Ikke slå av apparatet før tørkesyklusen er ferdig, med mindre du fjerner alt tøy fra trommelen med én gang og legger det utover (for å slippe ut varmen).

⚠ Advarsel**Fare for forgiftning!**

Hvis flere apparater (for eksempel gassovner, gassfyrte varmtvannsberedere, kullovner tilkoblet en pipe eller et åpent ildsted) brukes i samme rom som dette apparatet eller i et naborom, kan det oppstå et vakuum som suger utslippsgasser inn igjen. Hvis disse gassene pustes inn, er det fare for forgiftning. Sørg for at området er tilstrekkelig ventilert. Sørg for at pipen alltid er ren, slik at apparatet kan fungere som det skal.

⚠ Advarsel**Fare for forgiftning!**

Løsemiddelholdige rengjøringsmidler, for eksempel rensbensin, kan avgi giftige gasser. Ikke bruk løsemiddelholdige rengjøringsmidler.

⚠ Advarsel**Fare for personskade!**

- Hvis du støtter deg til eller setter deg på døren når den er åpen, kan apparatet velte, noe som kan medføre personskade. Ikke støtt deg til døren når den er åpen.
- Hvis du klatrer opp på apparatet, kan dekkplaten knekke og det kan oppstå personskade. Ikke klatre opp på apparatet.

- Hvis du stikker hånden inn i trommelen mens den fortsatt roterer, risikerer du å skade hånden. Vent til trommelen har stoppet.

Obs!**Materielle skader / skader på apparatet**

- Hvis tøymengden overskrider maksimal lastekapasitet, kan det hende apparatet ikke fungerer som det skal, noe som kan medføre materielle skader eller skader på apparatet. Ikke overskrid den maksimale lastekapasiteten for tørt tøy. Pass på å overholde den maksimale lastekapasiteten som er angitt for hvert program → *Side 24*.
- Hvis du bruker apparatet uten lo-oppsamler (f.eks. lofilter, lodepot, avhengig av apparatets spesifikasjoner) eller hvis lo-oppsamleren er ufullstendig eller defekt, kan det oppstå skader på apparatet. Ikke bruk apparatet uten lo-oppsamler eller med defekt lo-oppsamler.
- Lette ting, som hår og bomull, kan bli sugd inn i luftinntaket når apparatet er i bruk. Hold slike ting unna apparatet.

- Skum og skumgummi kan bli deformert eller smelte ved tørking i apparatet. Ikke tørk tøy som inneholder skum eller skumgummi i apparatet.
- Hvis du heller feil mengde vaskemiddel i apparatet, kan det fører til materielle skader eller skader på apparatet. Bruk vaskemiddel, pleieprodukter og tøymykningsmiddel i henhold til produsentens anvisninger.
- Hvis apparatet blir overopphetet, kan det hende det ikke fungerer som det skal, og det kan oppstå materielle skader eller skader på apparatet. Sørg for at apparatets luftinntak aldri hindres under drift, og at området rundt apparatet er tilstrekkelig ventilert.
- Ta aldri tak i støpselet med våte hender.
- Når du skal trekke støpselet ut av stikkontakten, må du alltid ta tak i selve støpselet og aldri strømledningen, ellers kan strømledningen bli ødelagt.
- Ikke foreta tekniske endringer på apparatet eller apparatets funksjoner.
- Reparasjoner og annet arbeid på apparatet må kun utføres av vår kundeservice eller av en elektriker. Det samme gjelder for utskifting av strømkabelen (om nødvendig).
- Nye, originale strømledninger kan bestilles fra vår kundeservice.

Rengjøring/vedlikehold

Advarsel **Livsfare!**

Dette er et elektrisk apparat. Det er fare for elektrisk støt hvis du kommer i kontakt med de strømledende komponentene. Vær derfor oppmerksom på følgende:

- Slå av apparatet. Koble apparatet fra strømforsyningen (trekk ut støpselet).

Advarsel **Fare for forgiftning!**

Løsemiddelholdige rengjøringsmidler, for eksempel rensbensin, kan avgi giftige gasser. Ikke bruk løsemiddelholdige rengjøringsmidler.

Advarsel **Fare for elektrisk støt / materielle skader / skader på apparatet!**

Hvis fuktighet trenger inn i apparatet, kan det oppstå kortslutning. Ikke bruk høytrykksspyler, dampvasker, vannslange eller sprøytepistol til rengjøring av apparatet.

⚠ Advarsel**Fare for personskade / materielle skader / skader på apparatet!**

Bruk av reservedeler og -tilbehør fra andre produsenter er farlig og kan medføre personskade, materielle skader eller skader på apparatet. Av sikkerhetsgrunner må det kun brukes originale reservedeler og -tilbehør.

Obs!**Materielle skader / skader på apparatet**

Rengjørings- og forbehandlingsmidler for tøy (f.eks flekkfjernere, forvask spray osv.) kan forårsake skader hvis de kommer i kontakt med apparatets overflater. Vær derfor oppmerksom på følgende:

- Ikke la disse stoffene komme i kontakt med apparatets overflater.
- Bruk bare vann og en myk, fuktig klut til rengjøring av apparatet.
- Rester av vaskemiddel, spray og annet skal fjernes umiddelbart.

**Miljøvern****Emballasje / brukt apparat**

Kvitt deg med emballasjen på en miljøvennlig måte.

Dette apparatet er merket i henhold til EU-direktiv 2012/19/EF, som regulerer elektrisk og elektronisk utstyr (WEEE).

Direktivet etablerer et rammeverk for innsamling og gjenvinning av brukte apparater som er gyldig i hele EU.

Energisparetips

- Tøyet må sentrifugeres i vaskemaskinen før tørking. Når sentrifugeringen er god, kreves det mindre tørketid, noe som medfører lavere energiforbruk.
- Legg maksimal tøymengde i tørketrommelen.

Merk: Ikke overskrid programmets maksimale belastning, da det medfører lengre tørketid og økt energiforbruk.
- Sørg for at rommet har ventilasjon og at luftinntaket på tørketrommelen ikke er blokkert, slik at luften kan sirkulere.
- Rengjør lofilteret etter hver tørkesyklus. Hvis luftfilteret er tilsmusset, vil tørketiden bli lengre og energiforbruket øke.
- **Energisparemodus:** Hvis tørketrommelen ikke blir betjent, slås den automatisk av før programstart og etter programslutt for å spare energi. Displayet og indikasjonslampene slukker etter noen få minutter, og startknappen blinker. Belysningen aktiveres ved å trykke på en vilkårlig knapp, åpne eller lukke døren eller vri på programvelgeren.



Oppstilling og tilkobling

Leveringsomfang

- Tørketrommel
- Oppstillings- og bruksanvisning
- Ullkurv*

Sette opp og koble til tørketrommelen



Advarsel

Livsfare!

Tørketrommelen bruker elektrisk strøm, og det er derfor fare for elektrisk støt.

- Kontroller tørketrommelen for synlige skader. En skadet tørketrommel skal ikke tas i bruk.
- Før tilkobling til strømmettet må du forsikre deg om at den elektriske spenningen som står oppført på typeskiltet, stemmer med spenningen i stikkontakten.
- Bruk bare sikkerhetsbrytere som er merket med dette symbolet:
- Pass på at strømledningen ikke kommer i klem, får knekk eller kommer i kontakt med varmekilder eller skarpe kanter.



Advarsel

Barn kan låse seg inne i tørketrommelen og havne i livsfare!

Ikke sett tørketrommelen bak en dør eller skyvedør som kan blokkere eller hindre åpning av døren.

Obs!

Fare for personskade

- Den høye vekten kan forårsake personskader ved løfting. Ikke løft tørketrommelen alene.
- Du kan skjære deg på de skarpe kantene på tørketrommelen. Ikke ta tak i de skarpe kantene når du løfter.

* Avhengig av modell

- Pass på at ikke utstikkende deler på tørketrommelen knekker når den løftes eller skyves. Ikke bruk de utstikkende delene på tørketrommelen for å bevege på den.

Obs!

Fare for materielle skader på tørketrommel og tekstiler.

- Kontroller tørketrommelen for transportskader. Ikke bruk en skadet tørketrommel.
- Restvann i tørketrommelen kan fryse og medføre skader. Ikke plasser tørketrommelen i rom der det er fare for frost.

Pass på følgende ved oppstilling:

- Tørketrommelen skal være plassert på et rent, jevnt og stødig underlag.
- Nettstøpselet skal alltid være tilgjengelig.
- Luftinntaket på tørketrommelen må ikke være blokkert, og det må ha tilstrekkelig lufting.
- Omgivelsene skal holdes rene.
- Tørketrommelen må være justert vannrett med skruftøttene.

Merk: Kontroller innrettingen av maskinen med vater, og juster om nødvendig. Du kan endre høyden ved å dreie på føttene til apparatet. Alle føttene til apparatet må stå stødig på underlaget.

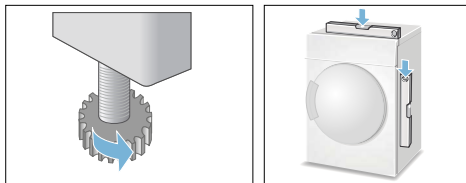

Feil innretting kan føre til høy lyd, vibrasjoner og feil trommelbevegelser.

Merk: Hvis du er i tvil, bør du la en fagperson koble til maskinen.

Installasjon av avluftsledningen

Obs!

Skade på apparatet

Dersom avluftsledningen ikke er koblet riktig til tørketrommelen, vil dette kunne påføre skader på apparatet. Følg rådene i dette kapittelet for å unngå dette.

Merknader

- Det anbefales at avløpsluften føres rett ut i det fri gjennom en avluftsledning. Det må monteres en tilbakeslagsventil for å hindre luften i å strømme tilbake.
- Utluftingssystemet må ikke overskride angitt trykktap.
- Rengjør avluftsledningen regelmessig, minst en gang i året.

Dersom du bruker tørketrommelen uten avluftsledning, må du treffe følgende tiltak:

- Sørg for at rommet er godt ventilert, vil ellers energiforbruket og tørketiden øke. Dårlig ventilasjon i rommet kan føre til økt fuktighet som kan forårsake skader, f.eks på vegger eller møbler.
- Ikke dekk til avluftsåpningen. La det være ca. 1 m fri plass rundt avluftsåpningen.

Tilkoblinger på tørketrommelen

Tilkoblinger for avluftsledning er plassert:

■ på bakpanelet

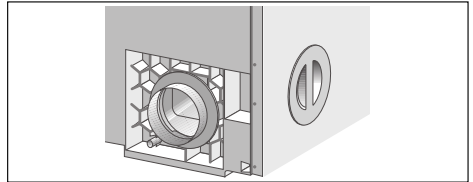

Avluftsåpningen på bakpanelet er åpen når tørketrommelen leveres (bajonettring). Avluftsåpningen på venstre sidepanel er lukket med et deksel.

■ på venstre sidepanel

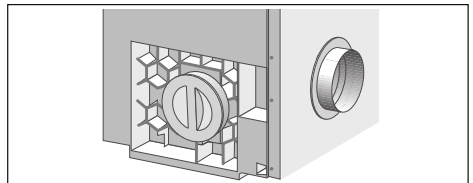

Du kan flytte tilkoblingen fra bakpanelet til venstre sidepanel på følgende måte:

1. Fjern dekselet fra sidepanelet.

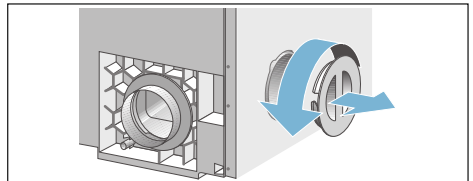

2. Fjern bajonettringen fra bakpanelet og fest den til åpningen på sidepanelet.

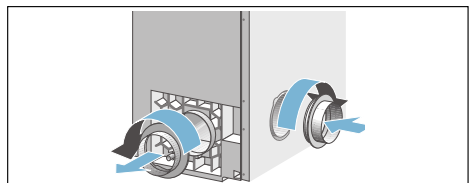

3. Steng åpningen på bakpanelet med dekselet.

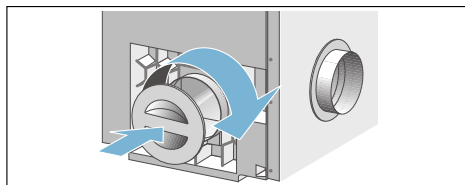

Merk: Hvis det er mye kondens i avluftsledningen, anbefales det å feste en kondensoppsamler (standard) til den laveste delen av avluftsledningen, eller lage et avløpshull med en diameter på ca. 3 mm.

Avluftsledning

Alle standardprodukter kan brukes med avluftsledningen:

- fleksible rør
- galvaniserte metallkanaler eller rør
- koblinger, adaptere og avledere for flatkanalsystemer og rørsystemer
- muråpninger for fordamping ut i det fri eller inn i en ventilasjonssjakt
- adaptere på rektangulære kanaler
- rektangulære kanaler eller plastrør
- spjeld

Merk: Materialet må være varmebestandig opptil 80 °C og fuktighetsbestandig.

Trykktap

Merk: Typen og lengden på avluftsledningen, særlig bøyer eller vinkler med små radier, kan hindre luftstrømmen. Begrens diameterreduksjoner og trykktap (motstand) til et minimum.

Følgende må unngås:

- lange avluftsledninger
- avluftsledninger med små diametre
- avluftsledninger med mange bøyer og vinkler.

Trykktap pga. friksjon

Friksjonsmotstand i kanal eller rør, dvs. friksjon på innsiden av avluftsledningen, påvirker luftstrømmen på følgende måte:

- jo glattere det er på innerveggen
- jo større diameter det er på innerveggen
- jo kortere røret er

desto lavere friksjonsmotstand.

Trykktap pga. mellomledd

Luften møter mer motstand på grunn av avbøingsdeler (buer, bøyer, vinkeldeler), muråpninger med gitter eller spjeld.

Installasjon for rørtilkobling





- innvendig diameter = 100 mm
For å sikre den minimumsluftstrømmen som kreves, må man ikke overskride et visst trykktap (motstand).
Det tillatte totaltrykktapet i avluftsledningen må ikke overstige en viss verdi. Dette beregnes ut fra summen av alle enkelttrykktap for de rette og vinklede delene i avluftsledningen.

Merk: Verdien for den maksimalt tillatte totale trykktap for avluftsledningen er 50*.

- innvendig diameter > 100 mm
Dersom rørkoblingen har en innvendig diameter > 100 mm og det totale trykktapet er større enn 50*, må du sørge for større innvendig diameter på rørkoblingen.

* For å bestemme det totale trykktapet se tabell → "Individuelle trykktapsverdier" på side 15

Individuelle trykktapsverdier

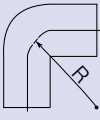
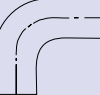
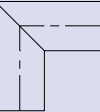
		Rørkoblingsdiameter > 100 mm			Flatkanaltilkobling			
		Innervegg rør, glatt	fleksibelt rør, med spor	fleksibelt rør, korrugert	110 x 54 glatt	220 x 54 glatt		
Modellvariant								
rett stykke per 1 m lengde		4	6	12	10	3		
Mellomdeler								
Avbøyingsdeler		Bøyer						
		R = 300 mm	3	5	7	6	3	
		R = 200 mm	4	7	8	8	4	
		R = 100 mm	6	9	10	12	6	
			Vinkel	10	16	17	26	8
			Vinkelrør	19	22	24	> 50	17
teleskop-muråpning med gitter				14		28	7	
Muråpning med spjeld				6		13	3	

Trykktapsverdier totalt

Totalt trykktap	Rørkobling
0 - 50	100
0 - 80	110
	120
	130

Installasjonsalternativ

Merknader

- La avluftsledningen gå slik at tørketrommelen ikke kan trekke den fuktige, varme luften tilbake igjen.
- Utgangsåpningen for avluften må formes eller legges slik at det ikke kan oppstå mottrykk (f.eks. direkte vind) mot avluften som strømmer ut. Legg f.eks. utgangsåpningen i en 90° bue som peker nedover → Side 18
- Utløpet til avluftsledningen må ikke være mer enn 2,5 m høyere enn avluftsåpningen på apparatet.

Installasjonsalternativer for avluftsledningen:

■ Gjennom en muråpning ut i friluft

Eksempel: rørkobling - innvendig diameter = 100 mm, glatt

A = rett stykke (1,0 m)	4
B = buet rør (R = 200 mm)	4
C = rett stykke (1,5 m)	6
D = vinkelrør	19
E = teleskop-muråpning med gitter	14

Totalt trykktap

47

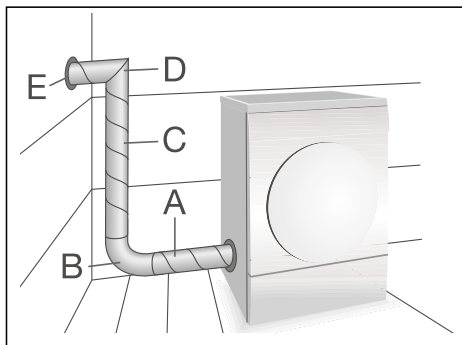

■ Rett ut i friluft

Sørg for at avluftsledningen fører rett ut i friluft gjennom et rør gjennom et åpent vindu.

Eksempel: rørbøying - innvendig diameter = 100 mm, fleksible rør, korrugert

A = buet rør (R = 300 mm)	7
B = rett stykke (1,5 m)	18
C = buet rør (R = 100 mm)	10
D = rett stykke (0,5 m)	6
Totalt trykktap	41

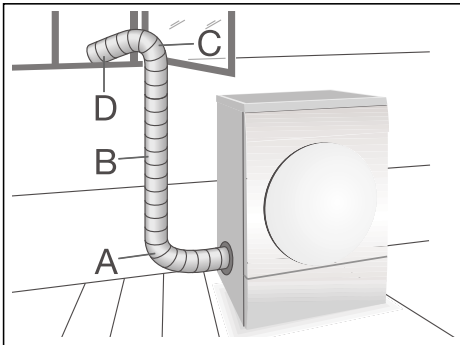

- Gjennom en muråpning inn i pipe eller ventilasjonsrør

Merknader

- Det er ikke tillatt å koble avluftsledningen til piper som er koblet til gass- eller kullfyrte ovner/komfyrer eller gassfyrte oppvarmingsystemer.
- Hvis apparatet kobles til en fuktisolert luftesjakt må ansvarlig feier informeres, og ev. tillatelse må innhentes fra lokale myndigheter (byggetillatelse) eller huseier.

Obs!

Fare for forgiftning

Hvis andre apparater, f.eks. gassovner, gasskjeler eller kullovn er tilkoblet pipe eller peis, brukes i det samme rommet eller i tilstøtende rom, kan det oppstå undertrykk som fører til tilbakesug av avgasser.

Merk: Det må alltid foreligge bekreftelse fra feier, kjelletekniker eller ventilasjonsspesialist etc. på at det er sikkert å bruke apparatet.

Installere flere enn en tørketrommel

Det kan installeres opptil 7 tørketromler til et fellesrør med glatt innervegg.

Merk: Ta hensyn til følgende:

- Det er absolutt påkrevd at det er tilbakeslagsventiler for hver tørketrommel i fellesrøret. Disse ventilene hindrer den fuktige luften i å strømme tilbake til vaske- og tørkerommet gjennom tørketromler som ikke er i bruk.
- Utgangsåpningen for avluften må være formet eller lagt slik at det ikke kan oppstå ekstra mottrykk (f.eks. direkte vind) mot avluften som strømmer ut.
- Det må alltid foreligge bekreftelse fra feier, kjeltekniker eller ventilasjonsmontør/installatør etc. på at det er sikkert å bruke apparatet.

Når du kobler til fellesrøret, unngå følgende:

- at tørketromlene virker inn på hverandre
- at det skilles ut fuktighet i vaske- og tørkerommet
- høyere trykktap (økning i energiforbruk og tid)
- Avluftsledningene til de enkelte tørketromlene ($DT = R \geq 100 \text{ mm}$) må utvides til samme størrelse som felles rørledning før spjeldet.
- Eventuelt mottrykk (f.eks. på grunn av vind) kan forminskes med en 90° bue som peker nedover.

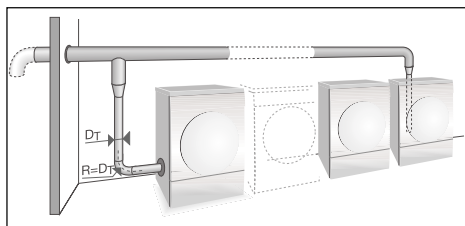

Ekstrautstyr

■ Monteringssett vask-/tørk-søyle:

For å spare plass kan tørketrommelen plasseres oppå en egnet vaskemaskin med samme dybde og bredde.

Tørketrommelen skal festes til vaskemaskinen ved hjelp av dette monteringssettet.

Bestillingsnummer uten uttrekkbar arbeidsplate: **WTZ11311**.

■ Forhøyning:

Du kan sette tørketrommelen på en forhøyning, slik at det blir lettere å ta ut og legge i tøy i den.

Du kan transportere tøyet i kurven som er integrert i forhøyningen.





Bestillingsnummer: **WMZ20500**.

■ Avluftsledning:

Avluftsledningen trekkes ut via en slange.

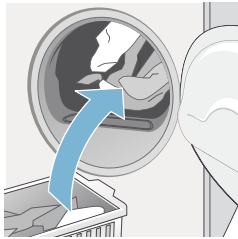
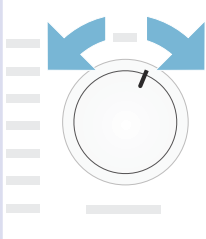
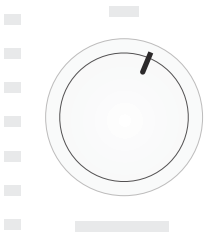
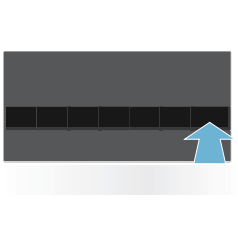
Bestillingsnummer: **WTZ1130**.

 Oppsummering av hovedpunktene

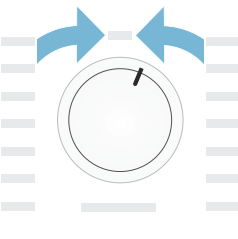
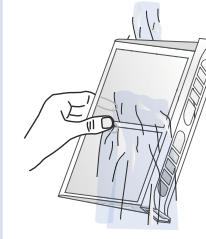
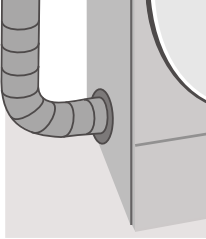
1			
	Legg i tøyet og lukk døren.	Slå på tørketrommelen.	Velg et program og juster eventuelt standardinnstillingene.
2			
	Trykk på startknappen  .	Tørk.	Ta ut tøyet.
3			
	Slå av tørketrommelen.	Rengjør lofilteret.	Rengjør avluftsledningen (minst en gang i året).

Gjør deg kjent med apparatet

Tørketrommel



- 1** Kontrollpanel og display
- 2** Lofilter
- 3** Dør

Kontrollpanel

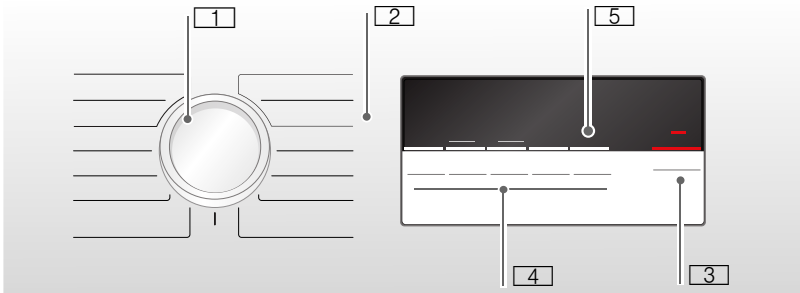

- 1 **Programvelgeren** brukes til å slå tørketrommelen av og på og til å stille inn et program.
- 2 **Program** → Side 24.
- 3 **Startknapp** brukes til å starte eller avbryte programmet → Side 26.
- 4 **Knapper** → Side 26.
- 5 **Display med knapper** → Side 22.

no Gjør deg kjent med apparatet

Display

Knapper i displayet

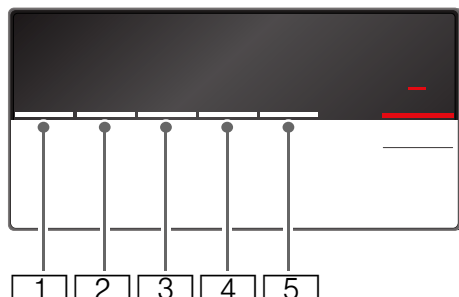

- 1 Velg **tørkeresultat**.
- 2 Velg **tørkevarighet**.
- 3 Velg **ferdig-om-tid**.
- 4 Velg **antikrøll**.
- 5 Velg **tørking med lav temperatur**.

For en mer detaljert beskrivelse av alle knappene, se → *Side 26* og videre.

Display

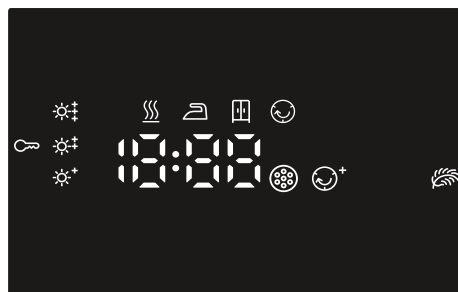

- Finjustering av tørkeresultatet.
- Antikrøll aktivert.
- Barnesikring aktivert.
- Tørking ved lav temperatur aktivert.
- Start eller pause aktivert.
- 3 t** Programforsinkelse i timer når Ferdig-om-tid er aktivert.
- 1:27** Forventet programvarighet i timer og minutter.
- End-P** Programforløp: Vått; Stryketørt; Skaptørt; Antikrøll; Slutt og Pause.
- Rengjør lofilteret; → *Side 29*.



Klesvask

Klargjøre tøyet

Advarsel

Fare for eksplosjon eller brann!

Ta eventuelle lightere eller fyrstikker ut av lommene.

Obs!

Tørketrommelen og tekstilene kan bli skadet.

Fjern alle gjenstander fra lommene, og sørg for følgende:

- Knyt sammen belter på klær, forklær osv., eller bruk en vaskepose.
- Lukk glidelåser, kroker, maljer og knapper. Knepp igjen store tekstiler som f.eks. dynetrek.
- Fjern eventuelle metallgjenstander, f.eks. binderser, fra lommene.
- Sorter tøyet etter stofftype og tørkeprogram for å oppnå jevnest mulig tørkeresultat.
- Tørk alltid svært små plagg, f.eks. babysokker, sammen med store tekstiler, f.eks. håndklær.
- Strikkede tekstiler, som T-skjorter og gensere, krymper gjerne den første gangen de tørkes i tørketrommel. Bruk et skånsomt program.
- Ikke overdriv tørkingen av lettstelt tøy. Det vil da forekomme mer krøller i tøyet.
- Bruk tidsprogrammer til enkeltplagg.
- Noen vaskemidler og pleieprodukter, som stivelse eller tøymyknere, inneholder partikler som kan etterlate rester på fuktighetsføleren. Dette kan påvirke følerens funksjon og dermed også tørkeresultatet.

Merknader

- Når du vasker tøy som skal tørkes i trommel, er det viktig å bruke riktig mengde vaskemiddel og pleieprodukter i henhold til produsentens anvisninger.
- Rengjør fuktighetsføleren regelmessig → *Side 31*.

Sorter tøyet i henhold til:

- Kan tørkes i tørketrommel
- Tørkes ved normal temperatur
- Tørkes ved lav temperatur
- Skal ikke tørkes i tørketrommel

Merk: Ikke legg tøy fra vaskemaskinen direkte inn i tørketrommelen. Sorter ut sentrifugert tøy før du legger det i tørketrommelen.

Tekstiler som er hhv. tynne, tykke eller har flere lag, bør tørkes ved ulik temperatur. For å oppnå et jevnt tørkeresultat bør derfor bare tøy med samme stoff og struktur tørkes sammen. Hvis du føler at tøyet fortsatt er for fuktig, kan du tørke det ekstra ved hjelp av et tidsprogram → *Side 24*.

Obs!

Mulighet for materielle skader på tørketrommel eller tøy.

Følgende stofftyper skal ikke i tørketrommel:

- Tøy med flekker av olje.
- Tøy som ikke er vasket.
- Stoff som ikke puster (f.eks. inneholder gummi).
- Skånsomme tekstiler, som silke, syntetiske gardiner.







Programmer og knapper

Programmer

Program og tekstiler	Maksimal fyllmengde og programinnstillinger/informasjon
<p>Navn på programmet</p> <p>Hvilke tekstiler er programmet egnet for?</p>	<p>Maksimal fyllmengde er basert på tekstilenes tørrvekt</p> <p>Mulige programinnstillinger</p>
<p>Bomull Skaptørt +</p> <p>Slitesterke, varmebestandige tekstiler som er laget av mer enn ett lag bomull eller lin, og som tørker sent.</p>	7 kg
<p>Bomull Skaptørt</p> <p>Normalt slitesterke og varmebestandige tekstiler av ett lag bomull eller lin.</p>	7 kg
<p>Bomull Stryketørt</p> <p>Ettlags tøy i slitesterke og varmebestandige tekstiler av bomull eller lin som skal være fuktig etter tørking for deretter å strykes eller henges opp.</p>	7 kg
<p>Syntetisk Skaptørt +</p> <p>Syntetiske eller blandede tekstiler som er laget av mer enn ett lag bomull eller lin, og som tørker sent.</p>	3,5 kg
<p>Syntetisk Skaptørt</p> <p>Ettlags syntetiske eller blandede tekstiler.</p>	3,5 kg
<p>Syntetisk Stryketørt</p> <p>Ettlags tøy i syntetiske tekstiler eller blandingstekstiler som skal være fuktig etter tørking for deretter å strykes eller henges opp.</p>	3,5 kg
<p>Sport</p> <p>Regntøy og friluftstekstiler med membranbelegg og vannavvisende tekstiler.</p>	1,5 kg
<p>Håndklær</p> <p>Slitesterke håndklær i bomull.</p>	6 kg
<p>Mix</p> <p>Blandet fyllmengde som består av tekstiler av bomull og syntetiske tekstiler.</p>	3 kg

<p>Tidsprogram varmt</p> <p>Alle typer tekstiler; tidsprogram.</p> <p>Egnet til forhåndstørket eller lett fuktig tøy og til tilleggstørking av tekstiler med flere lag.</p> <p>Merknader</p> <ul style="list-style-type: none"> ■ Ull, joggesco og kosedyr skal kun tørkes i ullkurven → <i>Side 18</i>. ■ Tidsprogrammet registrerer ikke automatisk restfuktighet i tøyet. Dersom tøyet fortsatt er for fuktig etter tørkingen, gjentar du programmet og forlenger ev. programvarigheten. 	<p>3 kg</p> <p>Du kan tilpasse programvarigheten med knappen for ferdig-om-tid.</p>
<p>Tidsprogram kaldt</p> <p>Alle typer tekstiler. Til å friske opp eller luften tøy som ikke har blitt brukt lenge.</p>	<p>3 kg</p> <p>Du kan tilpasse programvarigheten med knappen for ferdig-om-tid.</p>
<p>Skjorter</p> <p>Strykefrie skjorter eller bluser av bomull, lin, syntetisk fiber eller blandet stoff.</p>	<p>1,5 kg</p>
<p>Superrask 40'</p> <p>Syntetiske stoffer og lette bomullstekstiler.</p>	<p>2 kg</p>
<p>Ull finish</p> <p>Tekstiler som er laget av ull eller inneholder ull, og som tåler maskinvask.</p> <p>Merknader</p> <ul style="list-style-type: none"> ■ Tøyet blir mykere, men ikke tørt. ■ Ta tekstilene ut av maskinen med en gang programmet er ferdig, og la dem tørke. 	<p>3 kg</p>
<p>Finvask</p> <p>For ømfintlig, vaskbart undertøy, f.eks. av fløyel, blonder, lycra, silke eller sateng.</p>	<p>1 kg</p>

Knapper

Knapper	Forklaringer og merknader
Merk: Ikke alle knapper og funksjoner kan velges i alle programmer.	
 (Tørkegrad)	Dersom tøyet er for fuktig etter tørkingen, kan du finjustere tørkeresultatet, f.eks. skaptørt. Tørkeresultatet kan økes i tre trinn fra ☀️ til ☀️☀️. Dersom du har justert tørkeresultatet, lagres innstillingen for alle programmer med valgbart tørkeresultat også etter at tørketrommelen er slått av. Merk: Jo høyere tørkegrad, desto lengre programvarighet.
 (Tørketid)	Juster programvarigheten for tidsprogrammene. Mellom 20 minutter og 3 timer, i 10-minutters intervaller.
 (Ferdig om)	Programmet er ferdig om 1–24 t. Still inn ferdig-om-tiden i timesintervaller for å utsette programstart. Det aktuelle antallet timer til programmet er ferdig vises i displayet.
 3 sec. (Barnesikring 3 sek.)	Aktiver eller deaktiver barnesikringen ved å holde inne knappen for ferdig-om-tid og knappen for barnesikring samtidig i 3 sekunder.
 (Antikrøll)	Trommelen flytter på tøyet med jevne mellomrom i 60 minutter etter tørking i alle programmer for å unngå krølldannelse. Den automatiske antikrøllfunksjonen kan forlenges med inntil 180 min.
 (Skån)	Redusert temperatur for ømfintlige tekstiler som f.eks. polyakryl eller elastan. Denne funksjonen kan medføre lengre tørketid.
 (Start/pause)	Start og pause av programmet.



Bruk av apparatet

Legge i tøy og slå på tørketrommelen

Merk: Tørketrommelen må være riktig plassert og tilkoblet, → *Side 12*.

1. Legg tøyet i tørketrommelen.
2. Slå på tørketrommelen ved å vri programvelgeren til et program.
3. Lukk døren.

Obs!

Fare for materielle skader på tørketrommel eller tøy.

Sørg for at tøy ikke blir sittende fast i døren.

Stille inn program

Merk: Hvis du har aktivert barnesikringen, må du deaktivere den før du kan stille inn et program. Se → *Side 26*.

1. Velg ønsket program, du finner nærmere informasjon om programmene fra → *Side 24*.
2. Still inn ønsket program med programvelgeren. I displayet vises forhåndsinnstillingene for det valgte programmet.

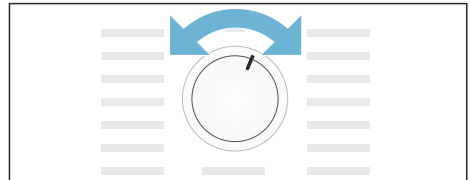

Merk: Forhåndsinnstillingene er standardinnstillinger som er definert ved valg av et program. Du ser programinnstillingene i displayet etter at programmet er valgt.

3. Du kan tilpasse programinnstillingene dersom du ønsker det. Du finner nærmere informasjon om dette fra → *Side 24*.

Starte programmet

Trykk på startknappen.

Merk: Hvis du vil sperre programmet for å unngå utilsiktede endringer, kan du velge barnesikringen. Se → *Side 26*.

no Bruk av apparatet

Programforløp

Programstatus vises i displayet.

f.eks. Forventet programvarighet i
1:27 timer og minutter.

Merk: Ved valg av et program vises forventet tørketid for anbefalt tøymengde. Under tørkingen registrerer fuktighetsfølere resterende fuktighet i tøyet og tilpasser programmets varighet (unntatt ved bruk av tidsprogrammer). Dette kan du se som tidssprang i resterende tid.

☰	Vått
☰	Stryketørt
☰	Skaptørt
☺*	Antikrøll
- P -	Pause
End	Slutt

Endre program eller etterfylle tøy

Du kan når som helst ta ut eller etterfylle tøy i tørketrommelen og endre eller tilpasse programmet.

1. Åpne apparatdøren eller trykk på startknappen for å sette programmet på pause.
2. Legg inn eller ta ut tøy.
3. Velg et annet program eller en tilleggsfunksjon hvis du ønsker det.
4. Lukk døren.
5. Trykk på startknappen.

Merk: Programvarigheten i displayet oppdateres etter fyllmengden og restfuktigheten i tøyet. De viste verdiene kan endre seg etter en programendring eller tilpasning av fyllmengden.

Avbryte programmet

Du kan når som helst avbryte programmet ved å åpne apparatdøren eller trykke på startknappen for å sette apparatet på pause.

Obs!

Brannfare. Tøyet kan ta fyr.

Hvis du avbryter programmet, må du ta ut alt tøyet og legge det utover slik at varmen fordamper.

Programslutt

I displayet vises **End**.

Ta ut tøyet og slå av tørketrommelen

1. Ta ut tøyet.
2. Vri på programvelgeren for å slå av tørketrommelen.

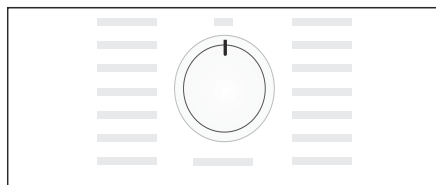

Rengjøre lofilteret

Merk: Under tørking samles lo og hår fra tøyet i lofilteret. Et tilstoppet eller tilsmusset lofilter reduserer luftstrømmen, og tørketrommelen oppnår dermed ikke maksimal tørkeeffekt. Et rent lofilter reduserer i tillegg strømforbruket og tørketiden.

Rengjør lofilteret **etter hver** tørking:

1. Åpne apparatdøren og fjern alt lo fra døren.
2. Ta ut lofilteret.

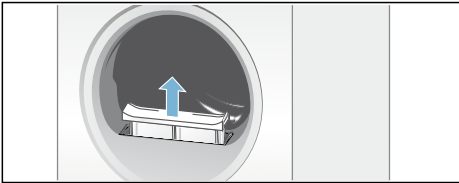

3. Fjern loet fra gropen i lofilteret.

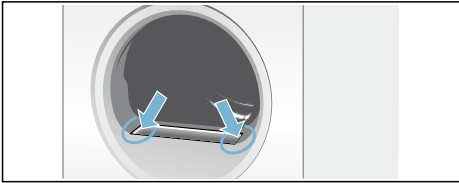

Merk: Pass på at det ikke faller lo ned i den åpne sjakten.

4. Fjern all lo fra filteret.
5. Skyll av loet under rennende vann, eller rengjør lofilteret i oppvaskmaskinen.

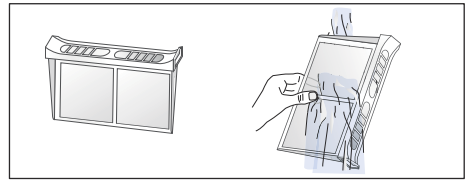

6. Tørk av lofilteret, lukk det og sett det på plass igjen.

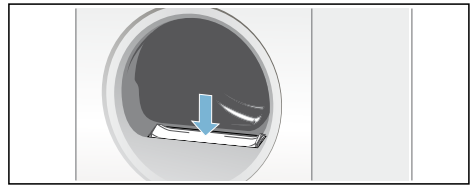

Obs!

Tørketrommelen kan ta skade.

Ikke bruk tørketrommelen med defekt lofilter eller uten lofilter.

Signalinnstilling

Du kan endre følgende innstillinger:

- sentrifugehastigheten som ble brukt til å sentrifugere tøyet før tørking
- lydstyrken for signalet ved programslutt
- lydstyrken for tasterignal

Du må aktivere innstillingsmodus for å endre disse innstillingene.

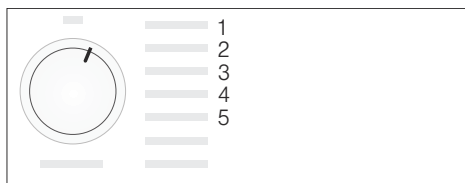

Aktivere innstillingsmodus

1. Slå på tørketrommelen.
2. Velg programmet "Bomull" i posisjon 1, og vent i fem sekunder. Symbolene slukkes i displayet, og programvarigheten vises.

1. Trykk på startknappen, og hold den inne samtidig som du dreier programvelgeren mot høyre til posisjon 2.
2. **Sentrifugehastigheten** vises i displayet.
3. Endre sentrifugehastigheten ved å trykke på knappen for ferdig-om-tid eller knappen for tørketiden.
4. Vri programvelgeren mot høyre til posisjon 3.

5. I displayet vises lydstyrken for **signalet ved programslutt.**



0 = av, 1 = stille, 2 = middels, 3 = høyt, 4 = svært høyt

6. Endre lydstyrken ved å trykke på knappen for ferdig-om-tid eller knappen for tørketiden.
7. Vri programvelgeren mot høyre til posisjon 4.
8. I displayet vises lydstyrken for **tasterignal.**



0 = av, 1 = stille, 2 = middels, 3 = høyt, 4 = svært høyt

9. Endre lydstyrken ved å trykke på knappen for ferdig-om-tid eller knappen for tørketiden.

Gå ut av innstillingsmodus

Drei programvelgeren til av-posisjon etter at du har stilt inn sentrifugehastighet og lydstyrke. Innstillingene er nå lagret.



Rengjøring

Rengjør tørketrommelen og kontrollpanelet

Advarsel

Livsfare!

Tørketrommelen bruker elektrisk strøm, og det er derfor fare for elektrisk støt. Koble tørketrommelen fra strømmettet før rengjøring.

Tørketrommelen skal bare rengjøres med vann og en myk, fuktig klut.

Fjern umiddelbart alle rester av vaskemiddel, dugg eller avleiringer. Ikke bruk rengjøringsmiddel eller middel til forbehandling av tøyet (f.eks. flekkmiddel e.l.). Ikke bruk høytrykksspyler eller dampstråle ved rengjøring.

Rengjøre fuktighetsføleren

Merk: Tørketrommelen er utstyrt med en fuktighetsføler i rustfritt stål.

Fuktighetsføleren måler fuktighetsgraden i tøyet.

Etter lengre tids bruk kan det danne seg et tynt lag av kalk eller rester av vaskemidler og pleiemidler på fuktighetsføleren. Dette må fjernes regelmessig for å unngå at det påvirker følerens funksjon og dermed også tørkeresultatet.

Åpne døren og rengjør fuktighetsføleren med en skuresvamp.



Obs!

Fuktighetsføleren kan ta skade.

Ikke rengjør fuktighetsføleren med skuremidler og stålull.

Rengjøre avluftsledningen

Merknader

- Kontroller om avluftsledningen er tett.
 - Rengjør avluftsledningen minst en gang i året.
 - Ikke bøy avluftsledningen.
1. Slå av tørketrommelen og la den kjøles ned.
 2. Koble ut støpselet til hovedstrømforsyningen.
 3. Fjern avluftsledningen.
 4. Rengjør avluftsledningen.
 5. Juster avluftsledningen → Side 16.

Feil og hvordan de skal håndteres

Feil	Årsak/løsning
 i displayet.	<ul style="list-style-type: none"> ■ Rengjør lofilteret. Trykk på Start-knappen for å tilbakestille den viste indikatoren og trykk på Start-knappen igjen for å starte apparatet på nytt om nødvendig. ■ Kontroller om avluftsledningen er blokkert eller bøyd. Rengjør avluftsledningen → <i>Side 31</i>. Rengjør insektskjermen på avluftsledningen ved behov.
Tørketrommelen starter ikke.	<ul style="list-style-type: none"> ■ Er nettstøpselet satt i? Fungerer sikringen? ■ Har du trykt på Start-knappen? ■ Er døren til tørketrommelen åpen? Lukk døren. ■ Er det valgt et program? Velg et program. ■ Er barnesikringen aktivert? Deaktiver barnesikringen. ■ Er "Ferdig om-tid" valgt? Programmet starter forsinket.
Displayet slukker, og startknappen blinker.	Ingen feil. Energisparemodus er aktiv → <i>Side 11</i> .
Programmet stanser kort tid etter start.	<ul style="list-style-type: none"> ■ Er omgivelsestemperaturen høyere enn 5 °C? ■ Er apparatet fylt med tøy? ■ Er fyllmengden for liten for det programmet som er valgt? Bruk tidsbestemt program. ■ Er tøyet tørt?
Døren åpnes av seg selv.	Skv igjen døren til du hører at den går i lås.
Krølldannelse	<ul style="list-style-type: none"> ■ Tøyet blir krøllete hvis du har for mye tøy i maskinen, eller hvis du har valgt feil program for tekstiltypen. I programtabellen finner du all nødvendig informasjon. ■ Ta ut tøyet like etter tørking. Det blir krøllete hvis det blir liggende i maskinen.
Det lekker vann.	Ingen feil. Ingen feil, tørketrommelen kan stå skjevt. Sett tørketrommelen rett.
* avhengig av modell	

Feil	Årsak/løsning
Tøyet blir ikke ordentlig tørt eller er fortsatt fuktig.	<ul style="list-style-type: none"> ■ Varmt tøy føles ofte fuktigere enn det faktisk er. Legg tøyet utover slik at det kjøles ned. ■ Finjuster det valgte tørkeresultatet – det forlenger tørketiden, men temperaturen øker ikke. Tøyet blir tørrere → <i>Side 26</i>. ■ Velg et program med lengre tørketid, eller øk ønsket tørkeresultat. Temperaturen øker ikke. ■ Velg et tidsprogram for ettertørring av tøy som fortsatt er fuktig → <i>Side 24</i>. ■ Hvis du overskrider programmets maksimale fyllmengde, kan tøyet ikke tørkes ordentlig. ■ Rengjør fuktighetssensoren i tørketrommelen. Et tynt kalkbelegg eller rester fra vaske- og pleiemidler kan legge seg på sensoren og påvirke ytelsen. Det kan føre til at tøyet ikke blir tørket ordentlig → <i>Side 31</i>. ■ Tørkingen ble avbrutt som følge av strømbrudd, full kondensvannbeholder eller overskridelse av fyllmengden. <p>Merk: Se også under tekstiltips → <i>Side 23</i>.</p>
For lang tørketid?	<ul style="list-style-type: none"> ■ Lofilteret kan være skittent og dermed medføre lengre tørketid. Rengjør lofilteret. ■ Er det valgt et uegnet program? ■ Er tørketrommelen installert for nær andre gjenstander? Sørg for tilstrekkelig luftsirkulasjon. ■ Hvis omgivelsestemperaturen er høyere enn 35 °C, kan tørketiden forlenges. ■ Utilstrekkelig luftsirkulasjon i rommet kan medføre lengre tørketid. Sørg for ventilasjon i rommet. ■ Strømbrudd? Start tørketrommelen på nytt.
Kondens i avluftsledningen.	Er avluftsledningen for lang? Kontroller maks.-lengden på avluftsledningen. Nærmere informasjon → <i>Side 13</i> .
Tørketiden som vises i displayet, endres underveis.	Ingen feil. Under tørkingen fastslår fuktighetfølere resterende fuktighet i fyllmengden og tilpasser programmets varighet (unntatt ved bruk av tidsprogrammer).
Fuktigheten i rommet stiger.	<ul style="list-style-type: none"> ■ Ingen feil. Sørg for at rommet er godt ventilert. ■ Er avluftsledningen installert / fører avluftsledningen rett ut i friluft? → <i>Side 13</i>
En eller flere indikatorlamper blinker.	<ul style="list-style-type: none"> ■ Rengjør lofilteret → <i>Side 29</i>. ■ Kontroller installasjonsforholdene → <i>Side 12</i>. ■ Er avluftsledningen blokkert eller bøyd? Rengjør avluftsledningen → <i>Side 31</i>. ■ Slå av apparatet, la det avkjøles, slå det på igjen, og start programmet på nytt.
Strømbrudd	Tørkeprogrammet avbrytes. Ta ut tøyet og legg det utover, eller start programmet på nytt. Merk: Vær forsiktig ettersom døren, trommelen og tøyet kan være varme.

* avhengig av modell

Merk: Hvis du ikke kan utbedre feilen selv ved å slå maskinen av og på igjen, skal du kontakte kundeservice.

Kundeservice

Kundeservice

Dersom du ikke kan utbedre feilen selv, kan du henvende deg til vår kundeservice. Vi vil alltid prøve å finne en passende løsning og unngå unødvendige besøk fra reparatører.

Kontaktinformasjonen til nærmeste kundeservice finner du i den vedlagte kundeserviceoversikten.

Når du kontakter kundeservice, skal du oppgi tørketrommelens produktnummer (E-nr.) og produksjonsnummer (FD).

E-Nr. _____ FD _____

Disse finner du på innsiden av døren eller på baksiden av tørketrommelen.

Stol på produsentens ekspertise.

Kontakt oss. Du kan være sikker på at reparasjonen utføres av kvalifiserte serviceteknikere som bruker originale reservedeler.



Forbruksverdier

Tabell med forbruksverdier

Program	Sentrifugehastigheten som ble brukt til å sentrifugere tøyet	Varighet**		Energiforbruk**	
		7 kg	3,5 kg	7 kg	3,5 kg
Bomull					
Skaptørt*	1400 o/min	111 min	68 min	3,49 kWh	2,04 kWh
	1000 o/min	130 min	80 min	4,10 kWh	2,40 kWh
	800 o/min	150 min	92 min	4,72 kWh	2,76 kWh
Stryketørt*	1400 o/min	85 min	52 min	2,66 kWh	1,56 kWh
	1000 o/min	100 min	62 min	3,13 kWh	1,83 kWh
	800 o/min	115 min	71 min	3,60 kWh	2,11 kWh
Syntetisk		3,5 kg		3,5 kg	
Skaptørt*	800 o/min	50 min		1,41 kWh	
	600 o/min	62 min		1,75 kWh	
* Programinnstilling for test etter normen EN61121.					
** Verdiene kan avvike fra de angitte verdiene avhengig av tekstiltipe, sammensetning av tøyet som skal tørkes, restfuktighet i tøyet, innstilt tørkegrad, fyllmengde, omgivelsesforhold samt ved aktivering av tilleggsfunksjoner.					

Det mest effektive programmet for bomullstekstiler

Følgende "standard-bomullsprogram" (merket med ) er egnet til tørking av normalt fuktige bomullstekstiler og er det mest effektive programmet med tanke på kombinert energiforbruk ved tørking av våte bomullstekstiler.

Standardprogrammer for bomull i samsvar med gjeldende EU-forordning 932/2012			
Program	Fyllmengde	Energiforbruk	Programvarighet
 Bomull + Skaptørt	7 kg/3,5 kg	4,10 kWh/2,40 kWh	130 min/80 min
Programinnstilling for kontroll og energimerking i henhold til direktiv 2010/30/EU.			



Tekniske data

Mål:

85 x 60 x 60 cm

Høyde x bredde x dybde

Vekt

Ca. 37 kg

Maksimal fyllmengde:

7 kg

Tilkoblingsspenning:

220–240 V

Tilkoblingseffekt:

Maks. 2200 W

Sikring:

10 A

Innvendig belysning*

Omgivelsestemperatur:

5–35 °C

Energiforbruk når apparatet er slått av:

0,10 W

Energiforbruk ved klar til bruk (slått-på-modus):

0,50 W

* Avhengig av modell



Reparasjonsoppdrag og rådgivning ved feil

N 22 66 06 00

Kontaktadressene til alle land finnes i den vedlagte fortegnelsen over kundeservice.

Robert Bosch Hausgeräte GmbH
Carl-Wery-Straße 34
81739 München, GERMANY



9001289378 (9704)