

SIEMENS



# Lave-linge

WMH6Y892FF

[siemens-home.bsh-group.com/welcome](https://siemens-home.bsh-group.com/welcome)

fr Notice d'utilisation et d'installation

Register  
your  
product  
online

## Votre nouveau lave-linge

Vous avez opté pour un lave-linge de marque Siemens.

Prenez quelques minutes pour consulter cette documentation et découvrir les avantages de votre lave-linge.

Conformément à la politique de qualité de la marque Siemens, nous soumettons chaque lave-linge qui quitte notre usine à des contrôles minutieux afin de garantir son bon état et son bon fonctionnement.

Pour plus d'informations sur nos produits, nos accessoires, nos pièces de rechange et nos services, consultez notre site Internet [www.siemens-home.bsh-group.com](http://www.siemens-home.bsh-group.com) ou adressez-vous à nos centres de service après-vente.

Si la notice d'installation et d'utilisation porte sur différents modèles, les différences sont indiquées là où cela est nécessaire.



Ne mettez le lave-linge en service qu'après avoir lu cette notice d'installation et d'utilisation !

## Règles de présentation

### **Avertissement !**

L'association de ce symbole et de ce mot indique une situation potentiellement dangereuse. En cas de non-observation, risques de blessures voire de mort.

### **Attention !**

Ce mot indique une situation potentiellement dangereuse. En cas de non-observation, risques de dégâts matériels et/ou d'atteinte à l'environnement.

### **Remarque/astuce**

Indications permettant d'utiliser l'appareil au mieux et autres informations utiles.

### **1. 2. 3. / a) b) c)**

Les séquences d'opérations sont indiquées par des chiffres ou des lettres.

■ / -

Les listes sont matérialisées par des puces ou des tirets.

# Table des matières

 <b>Destination de l'appareil</b> . . . . .	<b>5</b>	 <b>Linge</b> . . . . .	<b>30</b>
 <b>Consignes de sécurité</b> . . . . .	<b>6</b>	Préparation du linge . . . . .	30
Enfants / personnes / animaux domestiques . . . . .	6	Trier le linge . . . . .	30
Installation . . . . .	8	 <b>Produit lessiviel</b> . . . . .	<b>31</b>
Commande . . . . .	11	Choix de la bonne lessive . . . . .	31
Nettoyage / maintenance . . . . .	12	Économiser de l'énergie et du produit lessiviel . . . . .	31
 <b>Protection de l'environnement</b> . . . . .	<b>14</b>	 <b>Tableau des programmes</b> . . . . .	<b>32</b>
Emballage / Appareil usagé . . . . .	14	Programmes au programmeur . . . . .	32
Conseils pour économiser de l'énergie . . . . .	14	Amidonage . . . . .	39
 <b>Installation et branchement</b> . . . . .	<b>15</b>	Coloration / Décoloration . . . . .	39
Étendue des fournitures . . . . .	15	 <b>Préréglages des programmes</b> . . . . .	<b>40</b>
Consignes de sécurité . . . . .	16	Température . . . . .	40
Surface d'installation . . . . .	16	Vitesse d'essorage . . . . .	40
Installation sur un socle ou un plancher à poutres de bois . . . . .	16	Fin dans . . . . .	40
Installation sur un socle avec tiroir . . . . .	16	Réglages i-Dos . . . . .	41
Installation de l'appareil sous un plan de travail / dans une cuisine intégrée . . . . .	17	 <b>Options/réglages de programme supplémentaires (* selon le modèle)</b> . . . . .	<b>42</b>
Enlever les cales de transport . . . . .	17	speedPerfect  . . . . .	42
Longueurs de flexibles, conduites et lignes . . . . .	18	ecoPerfect  . . . . .	42
Arrivée de l'eau . . . . .	19	Prélavage * . . . . .	42
Évacuation de l'eau . . . . .	20	Rinçage plus * . . . . .	42
Nivellement . . . . .	21	Niveau plus * . . . . .	43
Raccordement électrique . . . . .	22	facile * . . . . .	43
Avant le premier lavage . . . . .	23	Trempage * . . . . .	43
Transport . . . . .	24	Arrêt cuve pleine * . . . . .	43
 <b>Le plus important en bref</b> . . . . .	<b>25</b>	Cycle nuit * . . . . .	43
 <b>Présentation de l'appareil</b> . . . . .	<b>26</b>	Taches * . . . . .	44
Lave-linge . . . . .	26		
Bandeau de commande . . . . .	27		
Bandeau d'affichage . . . . .	28		

 <b>Utilisation de l'appareil</b> . . . . .	<b>45</b>	 <b>Réglages de l'appareil</b> . . . . .	<b>60</b>
Préparation du lave-linge . . . . .	45	 <b>Technique sensorielle</b> . . . . .	<b>61</b>
Allumer l'appareil/sélectionner un programme . . . . .	45	Calcul de charge . . . . .	61
Modifier les pré-réglages des programmes . . . . .	45	Système de contrôle anti-balourd . . . . .	61
Sélectionner des options de programme supplémentaires . . . . .	46	Aqua-Sensor . . . . .	61
Introduire le linge dans le tambour . . . . .	46	Détecteur de la charge de linge / Voyant de charge . . . . .	61
Doser et verser le produit lessiviel et le produit d'entretien . . . . .	47	Dosage recommandé . . . . .	61
Lancer le programme . . . . .	47	 <b>Nettoyage et entretien</b> . . . . .	<b>62</b>
Sécurité-enfants 3 sec. . . . .	48	Corps de la machine / bandeau de commande . . . . .	62
Rajouter du linge . . . . .	48	Tambour de lavage . . . . .	62
Modifier le programme . . . . .	48	Détartrage . . . . .	62
Interrompre le programme . . . . .	48	Tiroir à produit lessiviel i-Dos et son boîtier . . . . .	63
Fin du programme avec réglage Cuve pleine . . . . .	49	Pompe de vidange bouchée, vidange de secours . . . . .	65
Fin du programme . . . . .	49	Flexible d'écoulement bouché au niveau du siphon . . . . .	66
Retirer le linge/éteindre l'appareil . . . . .	49	Filter bouché dans l'arrivée d'eau . . . . .	66
 <b>Système de dosage intelligent</b> . . . . .	<b>50</b>	 <b>Dérangements, Que faire si ...</b> <b>67</b>	
Système de dosage intelligent dans le tiroir à produit lessiviel . . . . .	50	Déverrouillage d'urgence . . . . .	67
Mise en service / remplir les récipients de dosage . . . . .	50	Indications dans le bandeau d'affichage . . . . .	68
Utilisation quotidienne . . . . .	51	Dérangements, Que faire si ... . . . .	69
Quantité de dosage de base . . . . .	52	 <b>Service après-vente</b> . . . . .	<b>72</b>
Contenu du récipient pour i-Dos  . . . . .	53	 <b>Valeurs de consommation</b> . . . . .	<b>73</b>
Dosage manuel . . . . .	53	Consommation d'énergie et d'eau, durée du programme et humidité résiduelle des programmes de lavage principaux . . . . .	73
 <b>Home Connect</b> . . . . .	<b>55</b>	Programmes les plus efficaces pour les textiles en coton . . . . .	74
Appeler le menu Home Connect . . . . .	55	 <b>Données techniques</b> . . . . .	<b>74</b>
Connexion au réseau domestique et à l'appli Home Connect . . . . .	56	 <b>Garantie Aqua-Stop</b> . . . . .	<b>75</b>
Activer/désactiver le Wi-Fi . . . . .	58		
Réinitialisation des paramètres réseau . . . . .	58		
Mise à jour logicielle . . . . .	58		
Remarque liée à la protection des données . . . . .	59		
Déclaration de conformité . . . . .	59		



## Destination de l'appareil

- Cet appareil est destiné uniquement à un usage domestique privé.
- N'installez pas et n'utilisez pas cet appareil dans un endroit susceptible d'être soumis au gel, ni à l'extérieur. Cet appareil risque d'être endommagé si l'eau résiduelle qu'il contient gèle. Si les tuyaux gèlent, ils peuvent se fissurer/éclater.
- Cet appareil doit uniquement être utilisé pour laver du linge domestique, composé d'articles lavables en machine et de lainages lavables à la main (se référer à leur étiquette). L'utilisation de l'appareil à d'autres fins est en dehors de la portée de son application prévue et est interdite.
- Cet appareil peut être utilisé avec de l'eau courante, de la lessive et des produits d'entretien courants du commerce (adaptés à une utilisation en machine).
- Cet appareil est destiné à être utilisé jusqu'à une hauteur de 4 000 mètres au-dessus du niveau de la mer.

### **Avant de mettre l'appareil sous tension :**

Vérifiez que l'appareil ne présente aucun endommagement visible. Ne mettez pas l'appareil en service s'il est endommagé. En cas de problème, contactez votre revendeur spécialisé ou notre service après-vente.

Lisez et observez les notices de montage et d'utilisation, ainsi que toutes les autres informations fournies avec cet appareil.

Conservez soigneusement ces documents. Ils pourront vous être utiles par la suite ou servir aux utilisateurs suivants.

## **Consignes de sécurité**

Les informations de sécurité et mises en garde ci-après contribuent à vous protéger contre des blessures éventuelles et à prévenir des dégâts matériels à votre environnement.

Cependant, il importe de prendre les précautions nécessaires et d'agir avec le plus grand soin lors de l'installation, de la maintenance, du nettoyage et de l'utilisation de l'appareil.

### **Enfants / personnes / animaux domestiques**

#### **Mise en garde Danger de mort !**

Les enfants ou personnes qui ne sont pas à même d'évaluer les risques liés à l'utilisation de l'appareil risquent de se blesser ou de mettre leur vie en danger. Veuillez par conséquent noter ce qui suit :

- L'appareil peut être utilisé par des enfants âgés de plus de 8 ans, des personnes présentant des capacités physiques, sensorielles ou mentales réduites, des personnes peu expérimentées ou possédant peu de connaissances pour autant qu'elles soient supervisées ou qu'elles aient bénéficié d'instructions concernant l'utilisation de l'appareil en toute sécurité et qu'elles aient compris les risques potentiels liés à l'utilisation de l'appareil.
- Les enfants ne doivent pas jouer avec cet appareil.
- N'autorisez pas les enfants à nettoyer ou effectuer la maintenance de cet appareil sans surveillance.
- Ne laissez pas les enfants de moins de 3 ans ni les animaux domestiques s'approcher de cet appareil.
- Ne laissez pas l'appareil sans surveillance quand des enfants ou d'autres personnes qui ne peuvent pas évaluer les risques se trouvent dans le voisinage.

**⚠ Mise en garde**  
**Danger de mort !**

Les enfants peuvent s'enfermer eux-mêmes à l'intérieur de l'appareil et mettre ainsi leur vie en danger.

- Ne placez pas l'appareil derrière une porte car elle pourrait obstruer le hublot de l'appareil ou empêcher son ouverture complète.
- Dès qu'un appareil est arrivé en fin de vie, tirez la fiche principale de la prise **avant** de sectionner le câble principal, ensuite détruisez le verrouillage sur le hublot de l'appareil.

**⚠ Mise en garde**  
**Risque d'asphyxie !**

En autorisant les enfants à jouer avec l'emballage/film de plastic ou composants d'emballage, ils risquent de s'y empêtrer ou de les mettre sur leur tête et d'étouffer. Garder l'emballage, film de plastic et composants d'emballage hors de portée des enfants.

**⚠ Mise en garde**  
**Risque d'empoisonnement !**

Les lessives et les produits d'entretien peuvent entraîner un empoisonnement en cas d'ingestion.

Si vous avalez ces derniers par accident, consultez immédiatement un médecin. Rangez les lessives et les produits d'entretien hors de portée des enfants.

**⚠ Mise en garde**  
**Risque de brûlures !**

Lorsque vous lavez à haute température, le verre du hublot de l'appareil devient chaud. Empêchez les enfants de toucher le hublot de l'appareil lorsque celui-ci est chaud.

**⚠ Mise en garde**  
**Irritation de la peau / des yeux !**

Le contact avec des détergents ou des produits d'entretien peut provoquer des irritations des yeux/de la peau.

Rincez-vous soigneusement les yeux/la peau s'ils entrent en contact avec de la lessive ou des produits d'entretien. Conservez les lessives et les produits d'entretien hors de portée des enfants.

## Installation

### **Mise en garde** **Risque de choc électrique/ d'incendie/de dommage matériel/de dommage à l'appareil !**

Si l'appareil n'est pas correctement installé, cela peut aboutir à une situation dangereuse. Assurez-vous de ce qui suit :

- La tension principale sur la prise de courant doit correspondre à la tension nominale spécifiée sur l'appareil (plaque signalétique). Les charges connectées et les fusibles requis sont spécifiés sur la plaque signalétique.
- La prise secteur et la prise à contact de protection doivent correspondre et le système de mise à la terre doit être correctement installé.
- L'installation doit être pourvue d'une section transversale adéquate.
- La prise secteur doit être librement accessible à tout moment. Si cela n'est pas possible, afin de respecter les règles de sécurité en vigueur, un commutateur (coupure bipolaire) doit être intégré dans l'installation permanente en conformité avec les règles d'installation électrique.

- Si vous utilisez un disjoncteur différentiel à courant résiduel, utilisez uniquement un disjoncteur portant le marquage suivant : . La présence de ce marquage est le seul moyen d'être sûr que l'appareil satisfait à tous les règlements en vigueur.

### **Mise en garde** **Risque de choc électrique / d'incendie / de dommage matériel / de dommage à l'appareil !**

L'altération ou la détérioration du câble principal de l'appareil peut entraîner une décharge électrique, un court-circuit ou un incendie en raison d'une surchauffe.

Le câble principal ne peut pas être coudé, écrasé ou altéré et ne peut entrer en contact avec aucune source de chaleur.

### **Mise en garde** **Risque d'incendie / de dommage matériel / de dommage à l'appareil !**

L'utilisation de rallonges ou de blocs multiprises peut provoquer un incendie en raison d'une surchauffe ou d'un court-circuit.

Connectez l'appareil directement à une prise avec mise à la terre qui a été correctement installée. N'utilisez pas de rallonges, de



blocs multiprises ni de coupleurs à plusieurs voies.

**⚠ Mise en garde**  
**Risque de blessure /**  
**de dommage matériel /**  
**de dommage à l'appareil !**

- L'appareil risque de vibrer ou de bouger en cours de fonctionnement, et donc de provoquer des blessures ou des dommages matériels. Placer l'appareil sur une surface propre, plane et solide, en utilisant un niveau à bulle pour vous guider, niveler l'appareil à l'aide des pieds à visser.
- Si vous saisissez l'appareil par des parties saillantes quelconques (ex. le hublot de l'appareil) en vue de le soulever ou de le déplacer, ces parties risquent de se briser et de vous blesser. Ne saisissez pas l'appareil par aucune partie saillante pour le déplacer.

**⚠ Mise en garde**  
**Risque de blessure !**

- L'appareil est très lourd. Son soulèvement risque de causer des blessures. Ne soulevez pas l'appareil vous-même.
- L'appareil présente des arêtes vives sur lesquelles vous risquez de vous couper les mains. Ne saisissez pas l'appareil par ses arêtes vives. Porter des gants de protection pour le soulever.
- Les flexibles et les câbles principaux peuvent constituer un danger de trébuchement avec des blessures pour conséquence s'ils ne sont pas correctement acheminés. Acheminer les flexibles et les câbles de sorte qu'ils ne constituent aucun danger de trébuchement.

## Attention !

### Damage matériel/dommage à l'appareil

- En cas de pression d'eau trop élevée ou trop basse, l'appareil risque de ne pas pouvoir fonctionner correctement. Cela peut également provoquer des dommages matériels ou endommager l'appareil. Assurez-vous que la pression d'eau dans le système d'alimentation en eau est d'au moins 100 kPa (1 bar) et qu'elle n'excède pas 1 000 kPa (10 bars).
  - Des dommages matériels ou un dommage à l'appareil risquent d'être la conséquence de tuyaux altérés ou détériorés. Les tuyaux d'eau ne peuvent pas être ni coudés, ni écrasés, ni altérés ni coupés.
  - L'utilisation de tuyaux d'une autre marque pour raccorder l'alimentation en eau risque de provoquer des dommages matériels ou d'endommager l'appareil. Utilisez uniquement les tuyaux fournis avec l'appareil ou des tuyaux de rechange d'origine.
- L'appareil est sécurisée pour le transport par des dispositifs de sécurité pour le transport. Des dommages à l'appareil risquent d'être la conséquence si les dispositifs de sécurité pour le transport ne sont pas enlevés avant d'utiliser l'appareil. Il importe d'enlever complètement tous les dispositifs de sécurité pour le transport avant d'utiliser l'appareil pour la première fois. Conserver séparément ces dispositifs de sécurité pour le transport. Afin d'éviter de détériorer l'appareil en cours de transit, il est important de replacer les dispositifs de sécurité pour le transport si l'appareil doit être transporté.

## Commande

### **Mise en garde** **Risque d'explosion/** **d'incendie !**

Le linge qui a été préalablement traité avec des produits nettoyants contenant des solvants (détachant, solvants de nettoyage) peut provoquer une explosion dans le tambour.

Bien rincer le linge avec de l'eau avant de le laver dans la machine.

### **Mise en garde** **Risque d'empoisonnement !**

Des fumées toxiques peuvent être refoulées par des agents de nettoyage qui contiennent des solvants, par ex. solvant de nettoyage.

N'utilisez aucun agent de nettoyage qui contient des solvants.

### **Mise en garde** **Risque de blessure !**

- Si vous placez tout votre poids/vous asseyez sur le hublot de l'appareil lorsque celui-ci est ouvert, l'appareil risque de basculer et de provoquer des blessures. Ne vous appuyez pas de tout votre poids sur le hublot de l'appareil lorsqu'il est ouvert.

- Si vous grimpez sur l'appareil, le plan de travail risque de casser et de provoquer des blessures. Ne grimpez pas sur l'appareil.
- Vous risquez de blesser vos mains si vous les introduisez dans le tambour pendant qu'il tourne encore. Patientez jusqu'à ce que le tambour s'arrête de tourner.

### **Mise en garde** **Risque de brûlure !**

Lorsque vous lavez du linge à haute température, vous risquez de vous brûler si vous entrez en contact avec le produit de nettoyage chaud (par ex. lorsque vous évacuez un produit de nettoyage chaud dans un évier).

Ne mettez pas vos mains dans le produit de nettoyage chaud.

### **Mise en garde** **Irritation de la peau/des yeux !**

De la lessive et des produits d'entretien risquent d'être projetés si vous ouvrez le bac à produits en cours de fonctionnement de l'appareil. Rincez-vous soigneusement les yeux/la peau s'ils entrent en contact avec de la lessive ou des produits d'entretien. Consulter immédiatement un médecin en cas d'ingestion accidentelle.

## Attention !

### Domage matériel / dommage à l'appareil

- Si la quantité de linge dans l'appareil excède la capacité de charge maximum, l'appareil risque de ne pas pouvoir fonctionner correctement. Cela peut également provoquer un dommage matériel ou endommager l'appareil. Ne pas dépasser la capacité de charge maximum de linge sec. S'assurer de respecter les capacités de charge maximum spécifiées pour chacun des programmes.  
→ Page 32
- Des dommages matériels ou un dommage à l'appareil risquent d'être la conséquence si vous versez la mauvaise quantité de lessive ou d'agent de nettoyage. Utiliser des lessives/produits d'entretien/agents de nettoyage et adoucissants conformément aux instructions du fabricant.

### Nettoyage / maintenance

#### **Mise en garde** **Danger de mort !**

Cet appareil fonctionne à l'électricité. Il existe un danger d'électrocution si vous entrez en contact avec des composants se trouvant sous

tension. Veuillez donc noter ce qui suit :

- Mettre l'appareil hors tension. Débrancher l'appareil du secteur (retirer la prise).
- Ne jamais tirer la fiche principale avec des mains mouillées.
- Pour retirer la fiche principale de la prise, toujours tirer la fiche elle-même et non pas par le câble principal, sans quoi celui-ci risque d'être endommagé.
- Ne pas entreprendre de modifications techniques sur l'appareil ou ses équipements.
- Les réparations et tout autre travail sur l'appareil doivent être effectués uniquement par notre service à la clientèle ou par un électricien. Ceci s'applique également pour le remplacement du câble principal (si nécessaire).
- Des câbles principaux de rechange peuvent être commandés auprès de notre service à la clientèle.

**⚠ Mise en garde**  
**Risque d'empoisonnement !**  
 Des fumées toxiques peuvent être refoulées par des agents de nettoyage qui contiennent des solvants, par ex. solvant de nettoyage.  
 N'utilisez aucun agent de nettoyage qui contient des solvants.

**⚠ Mise en garde**  
**Risque de choc électrique/de dommage matériel/de dommage à l'appareil !**  
 La pénétration d'humidité dans l'appareil peut provoquer un court-circuit.  
 N'utilisez pas d'appareil à pression ni d'appareil à vapeur, de tuyau, ni de pistolet pulvérisateur pour nettoyer votre appareil.

**⚠ Mise en garde**  
**Risque de blessure / de dommage matériel / de dommage à l'appareil !**  
 L'utilisation de pièces de rechange ou d'accessoires d'une autre marque peut s'avérer être dangereuse et de provoquer des dommages matériels ou d'endommager l'appareil.  
 Pour des raisons de sécurité, utiliser uniquement des pièces de rechange et des accessoires d'origine.

**Attention !**  
**Dompage matériel / dommage à l'appareil**

Des agents de nettoyage et agents de pré-traitement du linge (p. ex. produit éliminant les taches, sprays de pré-lavage, etc.) risquent de causer des dommages s'ils entrent en contact avec les surfaces de l'appareil. Veuillez donc prendre en compte ce qui suit :

- Éviter que ces agents n'entrent en contact avec les surfaces de l'appareil.
- N'utiliser rien d'autre que de l'eau et un chiffon doux et humide pour nettoyer l'appareil.
- Éliminer tout détergent, spray et autres résidus immédiatement.



## Protection de l'environnement

### Emballage / Appareil usagé



Éliminez l'emballage en respectant l'environnement.



Cet appareil est marqué selon la directive européenne 2012/19/UE relative aux appareils électriques et électroniques usagés (waste electrical and electronic equipment - WEEE). La directive définit le cadre pour une reprise et une récupération des appareils usagés applicables dans les pays de la CE.

### Conseils pour économiser de l'énergie

- Utilisez la quantité maximale de linge permise par le programme respectif.  
→ "  *Tableau des programmes* " à la page 32
- Lavez le linge normalement sale sans pré-lavage.
- Économiser de l'énergie et du produit lessiviel avec du linge légèrement et normalement sale.  
→ Page 31
- Le dosage de la lessive avec le **système de dosage intelligent** (i-Dos) aide à économiser de la lessive et de l'eau.
- Les températures de programme indiquées s'orientent à la température mentionnée sur l'étiquette d'entretien que comporte chaque article textile. Pour des raisons d'économie d'énergie, tout en assurant un résultat de lavage optimal, la température de lavage réelle peut différer de la température de programme indiquée.



### ■ Indications concernant la consommation d'énergie et d'eau :

→ Page 28

Les affichages renseignent sur la hauteur relative de la consommation d'énergie ou d'eau dans les programmes sélectionnés. Plus de segments d'affichage sont visibles, plus la consommation respective est élevée.

Cela vous permet de comparer les consommations dans les programmes lors de la sélection de différents réglages de programme et d'opter, le cas échéant, pour un réglage de programme consommant moins d'énergie ou d'eau.



-  Consommation d'énergie
-  Consommation d'eau

### ■ Mode Économie d'énergie :

L'éclairage du bandeau d'affichage s'éteint au bout de quelques minutes, la touche ►|| clignote. Appuyer sur n'importe quelle touche pour activer l'éclairage. Pendant l'exécution d'un programme, le mode Économie d'énergie ne s'active pas.

- **Extinction automatique** : Si vous restez longtemps sans effectuer de réglage sur l'appareil, il peut s'éteindre automatiquement avant le démarrage du programme et après la fin du programme, ceci pour économiser de l'énergie. Pour allumer l'appareil, appuyer à nouveau sur l'interrupteur principal.

→ "  *Réglages de l'appareil* " à la page 60

- Si ensuite le linge doit passer au sèche-linge, réglez la vitesse d'essorage en respectant les instructions du fabricant du sèche-linge.

## Installation et branchement

### Étendue des fournitures

**Remarque :** Vérifiez si la machine présente des avaries de transport. Ne mettez pas en service une machine endommagée. En cas de réclamation, veuillez vous adresser au revendeur auprès duquel vous avez acquis l'appareil ou à notre service après-vente. → Page 72

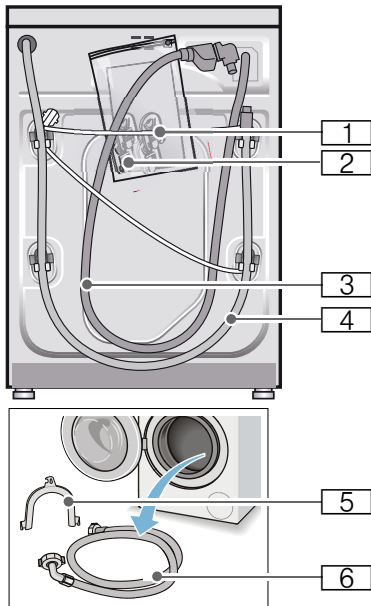

- 1 Cordon d'alimentation électrique
- 2 Sachet de rangement :
  - Notice d'utilisation et d'installation
  - Répertoire du réseau de service après-vente\*
  - Garantie\*
  - Coiffes pour obstruer les orifices restants une fois les cales de transport enlevées
  - Adaptateur avec joint de 21 mm = 1/2" à 26,4 mm = 3/4" \*
- 3 Flexible d'arrivée d'eau sur le modèle Aquastop
- 4 Flexible d'écoulement d'eau
- 5 Coude pour fixer le flexible d'écoulement d'eau\*
- 6 Flexible d'arrivée d'eau sur les modèles Standard/Aqua-Secure

\* selon le modèle

### Accessoire supplémentaire

**éventuellement nécessaire :** un collier à vis de  $\varnothing$  24 - 40 mm (commerce spécialisé) permettant le raccordement du flexible d'écoulement d'eau à un siphon.

### Outillage utile

- Niveau à bulle pour la mise à niveau
- Clés à vis avec embout :
  - calibre 13 pour retirer les cales de transport et
  - calibre 17 pour ajuster les pieds de l'appareil

## Consignes de sécurité

### **Mise en garde** **Risque de blessure !**

- Le lave-linge est lourd. Prudence lorsque vous soulevez/transportez le lave-linge.
- Si vous soulevez le lave-linge par des pièces faisant saillie (par ex. le hublot), elles risquent de casser et de provoquer des blessures. Ne soulevez pas le lave-linge par ses pièces saillantes.
- Si les flexibles et les lignes du secteur n'ont pas été posés correctement, vous risquez de trébucher et de vous blesser. Disposez les flexibles et le cordon de manière à éviter tout risque de chute.

### **Attention !** **Dompage de l'appareil**

Les flexibles dans lesquels l'eau gèle peuvent se déchirer / éclater. N'installez pas le lave-linge sur des lieux exposés au risque de gel et / ou en plein air.

### **Attention !** **Dégât des eaux**

Les points de raccordement des flexibles d'arrivée d'eau et d'écoulement d'eau sont sous une pression d'eau élevée. Pour éviter des fuites ou des dégâts des eaux, veuillez impérativement respecter les consignes figurant dans ce chapitre.

### **Remarques**

- Outre les consignes énoncées ici, vous aurez peut-être à respecter aussi les prescriptions particulières énoncées par vos compagnies distributrices d'eau et d'électricité.
- En cas de doute, confiez le branchement à un spécialiste.

## Surface d'installation

**Remarque :** Le lave-linge doit se trouver bien d'aplomb sinon il risque de se déplacer en cours de fonctionnement !

- La surface d'installation doit être dure et plane.
- Les sols / revêtements de sol souples, mous ne conviennent pas.

## Installation sur un socle ou un plancher à poutres de bois

### **Attention !** **Dompage de l'appareil**

Pendant l'essorage, la machine risque de se déplacer et de basculer / se renverser au bord du socle. Fixez impérativement les pieds de l'appareil avec des pattes de retenue. N° de réf. WMZ 2200, WX 9756, Z 7080X0

**Remarque :** Sur un plancher en poutres de bois, placez le lave-linge :

- de préférence dans un coin,
- sur une plaque en bois résistante à l'eau (épaisseur minimum. 30 mm) vissée sur le sol.

## Installation sur un socle avec tiroir

Socle N° de réf. : WMZ 20490, WZ 20490, WZ 20510, WZ 20520



## Installation de l'appareil sous un plan de travail / dans une cuisine intégrée

### **⚠ Mise en garde** **Danger de mort !**

Risque d'électrocution en cas de contact avec des composants sous tension.  
Ne retirez pas la plaque recouvrant l'appareil.

### Remarques

- La niche doit faire 60 cm de largeur.
- N'installez le lave-linge que sous un plan de travail continu fermement relié aux placards voisins.

## Enlever les cales de transport

### Attention !

#### Dompage de l'appareil

- Pour le transport, la machine est immobilisée par des cales de transport. Pendant la marche de la machine, les cales de transport non retirées risquent d'endommager le tambour par exemple.
- Avant la première utilisation, enlevez impérativement et entièrement les 4 cales de transport. Rangez les cales.
- Pour éviter des dégâts au cours d'un transport ultérieur, réincorporez impérativement les cales avant d'effectuer le transport.

**Remarque :** Conservez les vis et les douilles.

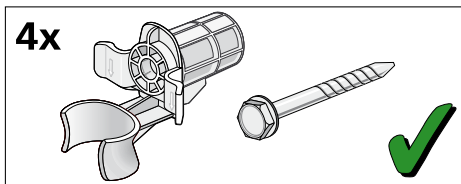

1. Retirer les flexibles des fixations.

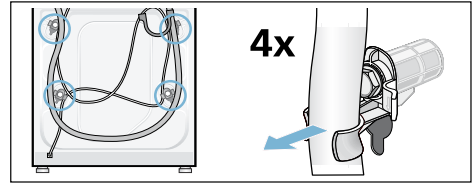

2. Dévisser les 4 cales de transport à l'aide d'une clé plate SW13 et les retirer.  
Enlever les douilles. Sortir le cordon d'alimentation de ses supports.

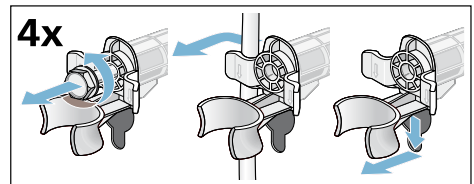

3. Mettre les couvercles en place.  
Verrouiller fermement les couvercles en appuyant sur le crochet de blocage.

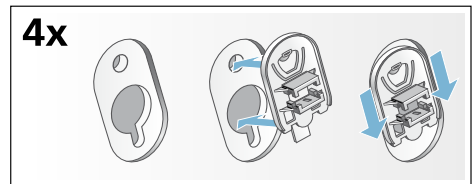

## Longueurs de flexibles, conduites et lignes

### ■ Raccordement à gauche

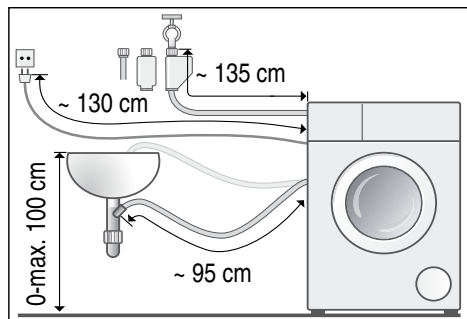

### ■ Raccordement à droite

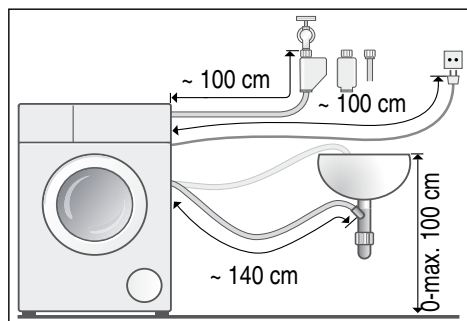

**Conseil :** Équipement disponible auprès du revendeur spécialisé / service après-vente :

- Une rallonge pour flexible d'arrivée Aquastop ou d'eau froide (env. 2,50 m); n° de réf. WM Z2380, WZ 10130, CZ 11350, Z 7070X0
- Un flexible d'arrivée d'eau plus long (env. 2,20 m) pour le modèle Standard; numéro d'une pièce pour le service après-vente : 00353925

## Arrivée de l'eau

### Mise en garde Danger de mort !

Risque d'électrocution en cas de contact avec des composants sous tension.

Ne plongez pas le dispositif de sécurité Aquastop dans l'eau (il contient une électrovanne).

### Remarques

- Ne faites fonctionner le lave-linge qu'avec de l'eau potable froide.
- Ne raccordez jamais la machine au mitigeur d'un chauffe eau accumulateur ouvert.
- N'utilisez que le flexible d'arrivée d'eau livré d'origine ou acheté chez un revendeur spécialisé agréé ; n'utilisez jamais de flexible d'arrivée d'occasion.
- Ne pliez pas ou bien ne coincez pas le flexible d'arrivée d'eau.
- Ne modifiez pas (raccourcir, couper) le flexible d'arrivée d'eau (la solidité n'est plus garantie).
- Ne serrez les raccords qu'à la main. Si vous serrez des raccords trop fermement avec un outil (pince), cela risque d'endommager les filetages.
- En cas de raccordement sur un robinet d'eau de 21 mm = 1/2", monter d'abord un adaptateur\* doté d'un joint de 21 mm = 1/2" à 26,4 mm = 3/4".

\* fourni selon le modèle

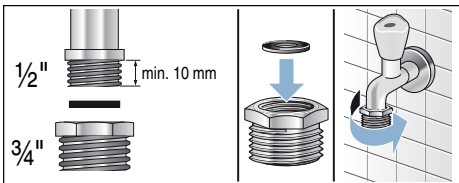

### Pression optimale de l'eau dans le réseau de conduites

**au minimum** 100 kPa (1 bar)

**au maximum** 1000 kPa (10 bar)

Robinet grand ouvert, il doit couler au minimum 8 litres / minutes.

Si la pression de l'eau est plus élevée, il faut installer un réducteur de pression en amont.

### Branchement

Raccorder le flexible d'arrivée d'eau au robinet (26,4 mm = 3/4") et sur l'appareil (pas nécessaire sur les modèles avec Aquastop, installé en fixe) :

#### ■ Modèle : **Standard**

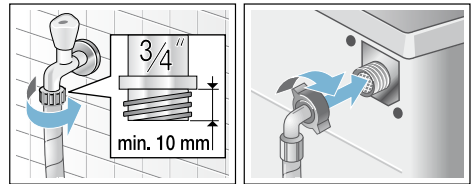

#### ■ Modèle : **Aqua-Secure**

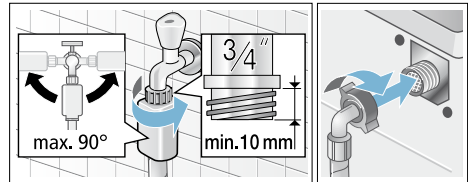

#### ■ Modèle : **Aquastop**

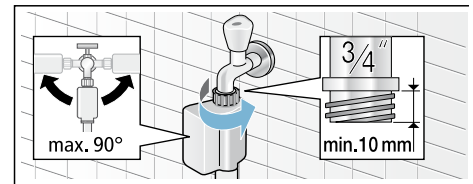

**Remarque :** Ouvrir prudemment le robinet d'eau tout en vérifiant si les raccords sont étanches. La jonction par vis se trouve sous la pression régnant dans la conduite d'eau.

## Évacuation de l'eau

### Mise en garde Risque de brûlure !

Vous risquez de vous ébouillanter pendant le lavage à haute température, en cas de contact avec le bain lessiviel très chaud par ex. pendant la vidange du bain très chaud dans un lavabo. Ne mettez pas la main dans le bain lessiviel chaud.

### Attention ! Dégât des eaux

Si, en raison de la pression élevée de l'eau pendant la vidange, le flexible d'évacuation glisse hors du lavabo ou du point de raccordement, l'eau qui s'écoule peut provoquer des dégâts. Sécurisez le flexible pour l'empêcher de sortir.

### Attention ! Endommagement de l'appareil / des textiles

Si l'extrémité du flexible d'évacuation plonge dans l'eau vidangée, de l'eau risque d'être réaspirée dans l'appareil et d'endommager l'appareil/les textiles. Veillez à ce que :

- le bouchon n'obture pas l'orifice d'écoulement du lavabo.
- l'extrémité du flexible d'évacuation d'eau ne plonge pas dans l'eau vidangée.
- l'eau s'écoule avec une rapidité suffisante.

**Remarque :** Ne pas couder le flexible d'évacuation et ne pas l'étirer.

## Branchement

### ■ Évacuation dans une vasque de lavabo

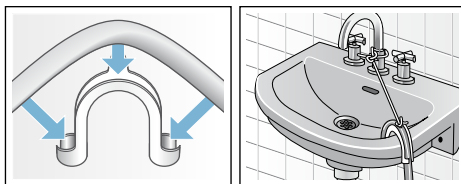

### ■ Écoulement dans un siphon

Le point de raccordement doit être sécurisé par un collier de flexible de  $\varnothing$  24 - 40 mm (commerce spécialisé).

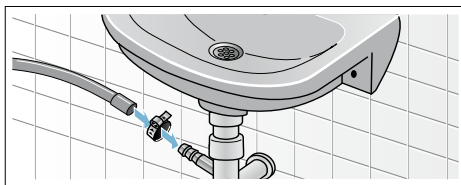

### ■ Écoulement dans un tuyau en plastique avec manchon en caoutchouc ou dans un avaloir d'égout

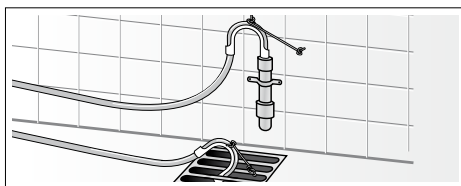

## Nivellement

Nivelez l'appareil à l'aide d'un niveau à bulle.

Si le lave-linge ne se trouve pas parfaitement à l'horizontale, il risque de faire beaucoup de bruit, d'engendrer des vibrations et de se déplacer tout seul !

1. Desserrer les contre-écrou dans le sens des aiguilles d'une montre à l'aide d'une clé plate SW 17.
2. Vérifier l'horizontalité du lave-linge à l'aide d'un niveau à bulle, la rectifier le cas échéant. Tourner le pied de l'appareil pour modifier la hauteur. Les quatre pieds de l'appareil doivent reposer fermement sur le sol.
3. Serrer les contre-écrous des quatre pieds à la main contre le corps de l'appareil en se servant d'une clé plate SW17. Ce faisant, retenir fermement le pied et ne pas modifier pas sa hauteur.

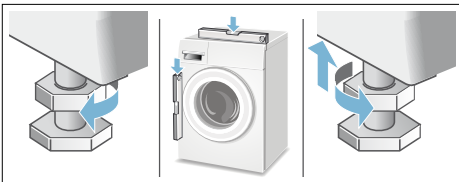

## Raccordement électrique

### **Mise en garde** **Danger de mort !**

Risque d'électrocution en cas de contact avec des composants sous tension.

- Ne saisissez jamais la fiche avec les mains mouillées.
- Retirez le cordon électrique uniquement par la fiche et jamais par le cordon car il pourrait être endommagé.
- Ne débranchez jamais la fiche pendant le fonctionnement.

Respectez les consignes suivantes et assurez-vous que :

### Remarques

- La tension secteur et la tension indiquée sur le lave-linge (plaque signalétique) concordent.  
La puissance connectée ainsi que l'ampérage nécessaire du fusible/disjoncteur figurent sur la plaque signalétique.
- Le lave-linge est raccordé à une prise de courant alternatif réglementairement installée et comportant un contact de terre.
- La fiche mâle et la prise de courant vont ensemble.
- Les fils du cordon présentent une section suffisante.
- Le système de mise à la terre est correctement installé.
- L'opération du changement du cordon électrique (si nécessaire) est réservé à un électricien agréé. Vous pouvez obtenir un cordon électrique de rechange auprès du SAV.
- N'utilisez pas de fiches / prises multiples ni de câbles prolongateurs.
- En cas d'utilisation d'un disjoncteur différentiel, n'utilisez qu'un type de disjoncteur arborant le symbole . Seul ce symbole garantit que les prescriptions actuellement en vigueur seront remplies.

- La prise secteur doit être librement accessible à tout moment. Si cela n'est pas possible, afin de respecter les règles de sécurité en vigueur, un commutateur (coupure bipolaire) doit être intégré dans l'installation permanente en conformité avec les règles d'installation électrique.
- Le cordon électrique n'est pas plié, pincé, modifié, coupé.
- Le cordon électrique n'est pas en contact avec des sources de chaleur.



## Avant le premier lavage

Avant de quitter l'usine, le lave-linge a été soumis à des tests approfondis. Effectuez un premier lavage **sans** linge pour évacuer l'eau résiduelle issue des contrôles de fabrication.





### Remarques

- Le lave-linge **doit être installé et** branché correctement. A partir de → *Page 15*
- Ne mettez jamais en service une machine endommagée. Prévenez le service après-vente.

### Préparatifs :

1. Contrôler la machine.
2. Remplir le récipient de dosage  et . → *Page 50*
3. Enlever le film protecteur protégeant le bandeau de commande.
4. Brancher la fiche dans la prise de courant.
5. Ouvrir le robinet d'eau.

### Exécuter le programme sans linge :

1. Mettre l'appareil sous tension.
2. Fermer le hublot (ne pas introduire de linge dans le tambour !).
3. Régler le programme **Nettoyage tambour 90°C**.
4. Ouvrir le bac à produits.
5. Verser env. 1 litre d'eau dans le compartiment  .
6. Verser de la lessive en poudre toutes températures dans le compartiment  .

**Remarque :** Pour éviter la formation de mousse, utiliser uniquement la moitié de la quantité de produit lessiviel recommandée par le fabricant du produit lessiviel. N'utilisez pas de lessive pour lainages ou textiles délicats.

7. Fermer le bac à produits.
8. Appuyer sur la touche .
9. Éteindre l'appareil en fin de programme.

**Votre lave-linge est maintenant opérationnel.**

## Transport

par ex. en cas de déménagement

### Attention !

#### **Dommage de l'appareil par de la lessive / du produit assouplissant s'écoulant des réservoirs de dosage**

De la lessive / du produit assouplissant risque de couler et de gêner le fonctionnement de l'appareil (d'endommager l'électronique par exemple).

Vider les récipients de dosage avant de transporter l'appareil.

### Préparatifs :

1. Fermer le robinet d'eau.
2. Annuler la pression d'eau dans le flexible d'arrivée d'eau : → Page 66; Nettoyage et entretien - Filtre bouché dans l'arrivée d'eau
3. Débrancher le lave-linge du secteur.
4. Évacuer le bain lessiviel résiduel : → Page 65; Nettoyage et entretien - Pompe de vidange obstruée, Vidange de secours
5. Démonter les flexibles.
6. Vider les récipients de dosage. → Page 63

### Poser les cales de transport :

1. Enlever et ranger les couvercles. Utiliser éventuellement un tournevis.

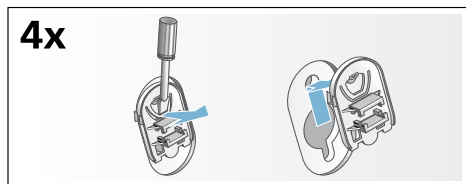

2. Mettre les 4 douilles en place. Fixer fermement le cordon d'alimentation électrique aux fixations. Mettre les vis des cales de transport en place et les serrer à l'aide d'une clé plate SW13.

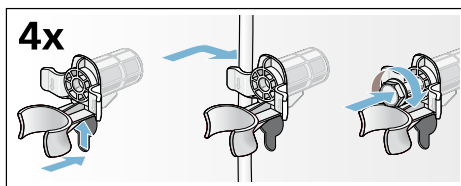

### Avant une nouvelle mise en service :

#### Remarques

- Enlever **impérativement** les cales de transport !
- Pour empêcher que lors du lavage suivant de la lessive non utilisée gagne l'écoulement : verser env. 1 d'eau dans le compartiment → → puis sélectionner le programme **Vidange** et le lancer.



## Le plus important en bref

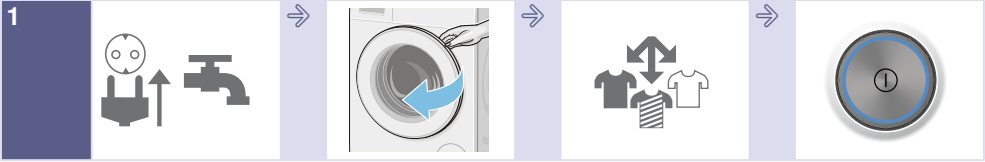

Brancher la fiche dans la prise de courant. Ouvrir le robinet d'eau.

Ouvrir le hublot.

Trier le linge.

Pour allumer, appuyer sur la touche .

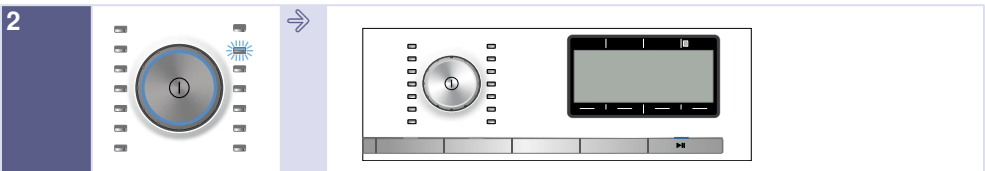

Sélectionner un programme, par ex. **Synthétiques.**

Le cas échéant, modifiez les réglages du programme choisi puis ajoutez des réglages / options de programme.



Charger de linge.

Ne pas dépasser la charge de linge maximale affichée (selon le modèle).

Lancer le programme.



Fin du programme

Pour éteindre, appuyer sur la touche .

Fermer le robinet d'eau (sur les modèles sans l'Aqua-Stop).

## Présentation de l'appareil

### Lave-linge

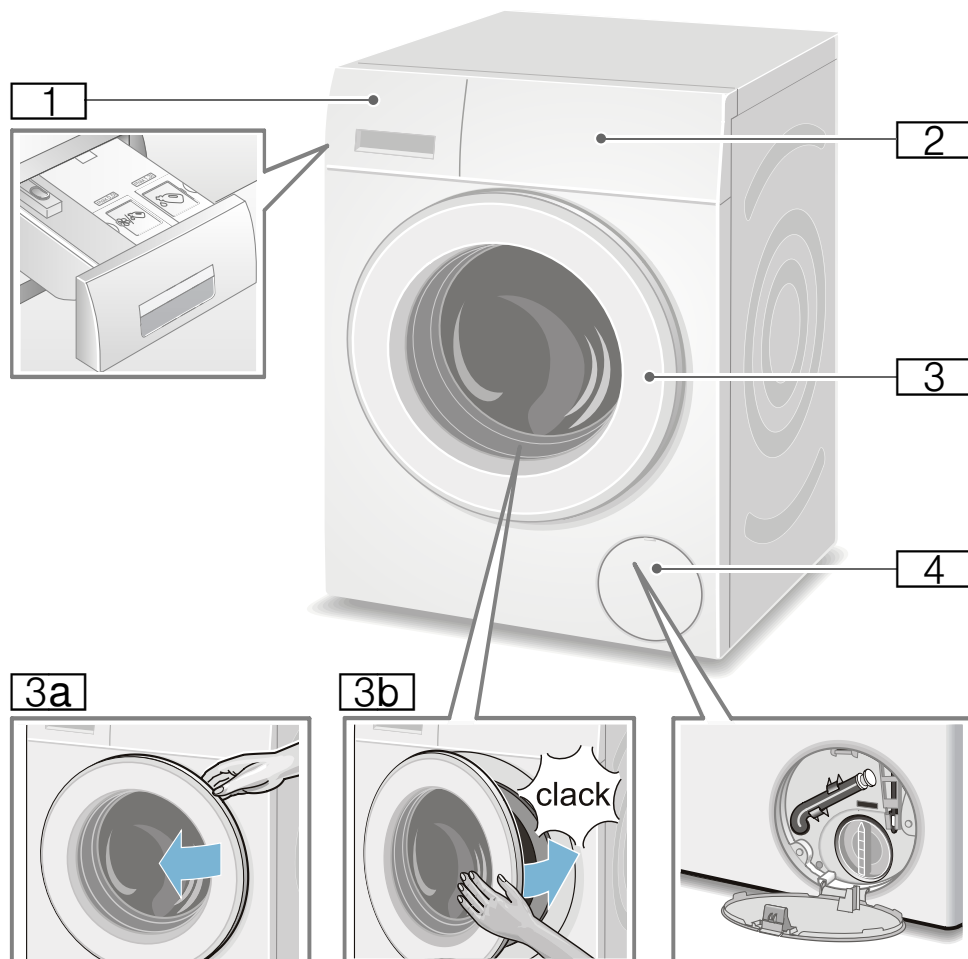

- 1** Bac à produits avec des témoins lumineux pour les récipients i-Dos au niveau de la poignée du bac → *Page 50*
- 2** Bandeau de commande et d'affichage
- 3** Hublot avec poignée
- 3a** Ouvrir le hublot

- 3b** Fermer le hublot
- 4** Trappe de service

## Bandeau de commande

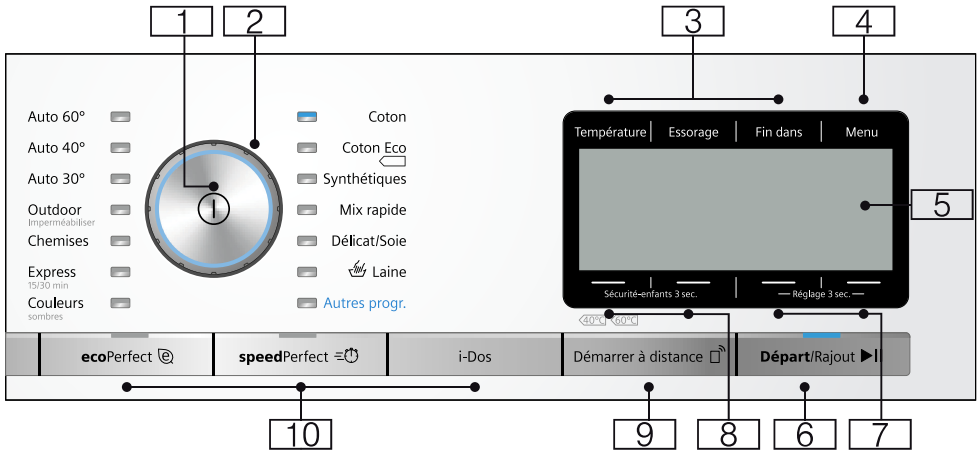

**Remarque :** Toutes les touches (sauf l'interrupteur principal) sont sensibles, il suffit de les effleurer légèrement.

- 1** **Interrupteur principal** pour allumer/éteindre l'appareil : appuyez sur la touche ①.
- 2** **Sélecteur de programme** pour sélectionner un programme. Le programmeur peut tourner dans les deux sens. Tableau des programmes → Page 32
- 3** **Touches pour modifier les pré-réglages de programmes :** → Page 40
  - Température,
  - Vitesse d'essorage (Essorage),
  - Fin dans
- 4** Menu → Page 29, → Page 42
- 5** **Bandeau d'affichage** des réglages et informations



- 6** **Touche ►► pour :**
  - Lancer un programme,
  - Interrompre un programme, par ex. rajouter du linge → Page 48,
  - Annuler un programme
- 7** Touches **Réglage 3 sec.** pour modifier les réglages de l'appareil, par ex. signaux des touches, un récapitulatif de tous les réglages sélectionnables de l'appareil → Page 29,
- 8** Touches **Sécurité-enfants 3 sec.** pour activer/désactiver la sécurité enfants → Page 48

- 9 La touche **Démarrer à distance**  autorise la commande à distance de l'appareil via l'appli Home Connect. La commande à distance reste active 24 heures après la sélection et se désactive ensuite automatiquement si le programme n'est pas démarré via Home Connect. Chaque opération effectuée sur l'appareil, comme l'ouverture du hublot ou la sélection d'un autre programme désactive la commande à distance pour des raisons de sécurité.

### Remarques

- Le hublot doit être fermé pour activer la commande à distance.
- Si vous avez sélectionné la sécurité enfants vous ne pouvez pas activer la commande à distance.

Appuyez sur la touche pendant plus de 3 secondes afin d'accéder aux réglages de l'appli Home Connect .

- 10 **Touches de sélection de réglages du programme supplémentaires**  
ecoPerfect , speedPerfect ,  
i-Dos → Page 32

## Bandeau d'affichage

### Menu général après la sélection d'un programme

par ex. **Synthétiques**

Les flèches dans le bandeau d'affichage indiquent dans quelle direction les pré-réglages de programme peuvent être modifiés à l'aide des touches situées au-dessus ou au-dessous.

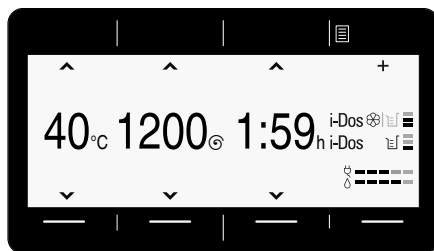

### Autres progr. programmes sélectionnés

et sélectionner par ex. le programme **Essorage** :

Vous pouvez sélectionner le programme souhaité à l'aide des touches situées sous les flèches. Un cochage confirme votre choix.

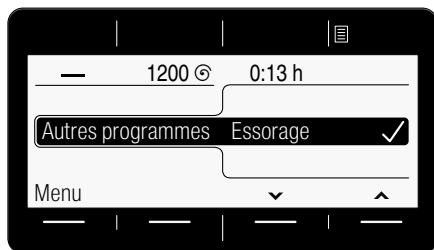

Attendez ou retour par la touche **menu général**, le programme choisi s'affiche.

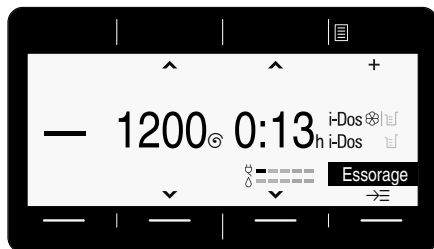

Pour modifier, choisissez la touche située sous le programme sur fond noir, et modifiez le programme.

### Sélection du récipient de dosage et de la concentration de dosage via la touche i-Dos

Appuyez sur la touche **i-Dos**.

À l'aide des touches situées sous les deux flèches de gauche, sélectionnez le récipient de dosage par ex. **i-Dos** ☼ | ☰.

À l'aide des touches situées sous les deux flèches de droite sélectionnez la concentration du dosage, par ex. **moyen** pour la lessive. Un cochage confirme votre choix.

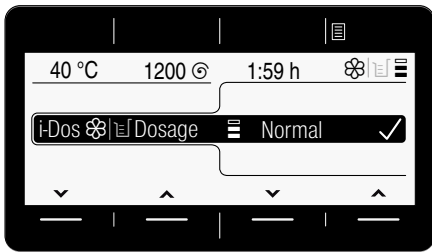

Patiencez ou revenez au Menu général à l'aide de la touche **i-Dos**.

### Touche Menu sélectionnée

et sélectionner par ex l'option **Arrêt cuve pleine** (☰) :

Choisir l'option par les touches situées sous les deux flèches à gauche. Sélectionner la valeur affichée à l'aide des deux touches à droite. Les options sélectionnées sont immédiatement actives et sont affichées dans le bandeau d'affichage.

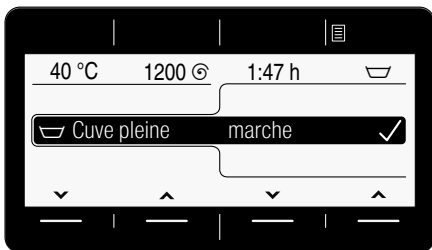

Attendre ou retourner au menu général à l'aide de la touche **Menu**.

### Touches Réglage 3 sec. sélectionnés

Modifier le réglage de l'appareil : par ex. volume du **signal fin** → Page 60

Sélectionner le réglage à l'aide des touches situées sous les deux flèches à gauche. Avec les deux touches droites, sélectionner la valeur affichée. La sélection est confirmée par un cochage.

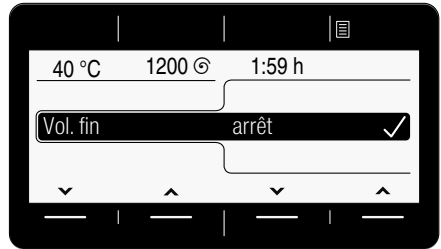

Attendre ou retourner au menu général à l'aide des touches **Réglage 3 sec.** (maintenir appuyés à nouveau).

## Linge

### Préparation du linge

#### Attention !

#### Endommagement de l'appareil/des textiles

Des corps étrangers (par ex. des pièces de monnaie, trombones, épingles, pointes) risquent d'endommager le linge ou des composants du lave-linge.

Pour cette raison, respectez les consignes suivantes lors de la préparation de votre linge :

- Videz les poches des vêtements.

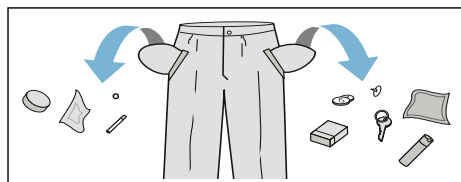

- Faites attention aux pièces métalliques (trombones, etc.) et retirez-les.
- Lavez les textiles délicats dans un filet (bas, soutien-gorge à baleines).
- Fermez les fermetures Éclair, boutonnez les housses.
- À l'aide d'une brosse, enlevez le sable éventuellement présent dans les poches et dans les revers.
- Enlevez les petites roulettes des rideaux ou placez-les dans un filet.

### Trier le linge

Triez le linge selon les consignes d'entretien et indications du fabricant figurant sur les étiquettes d'entretien par :







- Type de tissu / de fibre
- Couleur

**Remarque :** Le linge peut déteindre. Lavez séparément le linge blanc et de couleur. Lavez séparément le linge de couleur neuf.

- Degré de salissure  
Lavez ensemble le linge du même degré de salissure.  
Quelques exemples pour les degrés de salissure → Page 31
  - **peu sale** : pas de prélavage, sélectionnez éventuellement **speedPerfect** 
  - **normal**
  - **très sale** : réduisez la quantité de linge, sélectionnez le programme avec prélavage
  - **taches** : enlevez/prétraitez les taches tant qu'elles sont encore fraîches. Tamponnez-les d'abord avec de l'eau savonneuse, ne frottez pas. Lavez ensuite le linge avec le programme approprié. Les taches rebelles / incrustées peuvent nécessiter plusieurs lavages avant de disparaître complètement.

- Symboles sur les étiquettes d'entretien

**Remarque :** Les chiffres figurant dans les symboles indiquent la température maximale de lavage à employer.

-  convient pour un lavage normal ;  
par ex. programme Coton
-  nécessite un lavage ménageant ;  
par ex. programme Synthétiques
-  nécessite un lavage particulièrement ménageant ;  
par ex. programme Délicat/ Soie
-  lavable à la main ; par ex. programme  laine
-  Ne lavez pas le linge dans la machine.

## Produit lessiviel

### Choix de la bonne lessive

Le symbole d'entretien du linge définit le choix de la lessive correcte, de la bonne température et du traitement adéquat du linge. → aussi [www.sartex.ch](http://www.sartex.ch)

Sur le site [www.cleanright.eu](http://www.cleanright.eu) vous trouverez un grand nombre d'autres informations sur les lessives, produits d'entretien et de nettoyage destinés à la consommation privée.

- **Lessive normale avec azurants optiques**  
appropriée au linge blanc résistant à l'ébullition, en lin ou en coton  
Programme : Coton / froid - max. 90°C
- **Lessive pour linge de couleur, sans produit blanchissant, sans azurants optiques**  
appropriée au linge de couleur en lin ou en coton  
Programme : Coton / froid - max. 60°C
- **Lessive pour linge de couleur/linge délicat sans azurants optiques**  
appropriée au linge de couleur en fibres d'entretien facile et synthétiques  
Programme : Synthétiques / froid - max. 60°C
- **Lessive pour linge délicat**  
appropriée aux textiles fins et délicats, en soie ou en viscose  
Programme : Délicat/Soie / froid - max. 40°C
- **Lessive pour lainages**  
appropriée aux lainages  
Programme : Laine / froid - max. 40°C

## Économiser de l'énergie et du produit lessiviel

Avec du linge légèrement et normalement sale, vous pouvez économiser de l'énergie (en abaissant la température de lavage) et de la lessive.

Économiser	Degré de saleté/ Remarque
Température et quantité de lessive réduites selon la recommandation de dosage	<p><b>peu sale</b> Pas de salissures, pas de taches visibles. Les vêtements ont pris des odeurs de transpiration par ex. :</p> <ul style="list-style-type: none"> <li>■ vêtements d'été et de sport légers (portés quelques heures)</li> <li>■ T-shirts, chemises, chemisiers, (portés au max. 1 jour)</li> <li>■ linge de lit et serviettes de bain d'invités (utilisés 1 jour)</li> </ul>
	<p><b>normalement sale</b> salissures visibles ou quelques petites taches, par ex. :</p> <ul style="list-style-type: none"> <li>■ T-shirts, chemises, chemisiers (imprégnés de sueur, portés à plusieurs reprises)</li> <li>■ serviettes, linge de lit (utilisés au max. 1 semaine)</li> </ul>
	<p><b>très sale</b> Salissures et/ou taches bien visibles, par ex. torchons à vaisselle, linge de bébé, vêtements professionnels</p>
Température selon l'étiquette d'entretien et quantité de lessive selon la recommandation de dosage/très sale	

**Remarque :** Lors du dosage de tous les produits lessiviels, produits d'aide au lavage, produit d'entretien et détergents, respectez impérativement les consignes de leurs fabricants et les indications.











→ Page 47

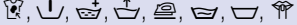

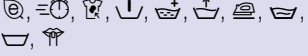

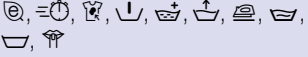

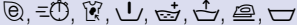

















## Tableau des programmes













































### Programmes au programmateur























Programme/type de linge/indications	Réglages
<b>Nom du programme</b> Brève explication du programme et indication des textiles auxquels il convient.	charge max. Température sélectionnable ; (❄️ = froid) Vitesse d'essorage sélectionnable ; 0 = pas d'essorage, uniquement vidange options de programmes supplémentaires sélectionnables* dosage automatique possible ■ d'un produit lessiviel liquide (🧴) et ■ d'un produit assouplissant (🌀) sélectionnable/désélectionnable ✓, non sélectionnable -
<b>Coton</b> textiles résistants, supportant des températures élevées, en coton ou en lin	max. 9 kg/5*** kg 🧺 - 90 °C 0 - 1600** tr/min
<b>Remarques</b> ■ Lors du réglage <b>ecoPerfect</b> 🕒 la température de lavage est plus basse que la température sélectionnée. Si le bain lessiviel doit atteindre une température souhaitée, utilisez le programme sans réglage de <b>ecoPerfect</b> 🕒 éventuellement avec une température plus élevée. ■ Avec le réglage <b>speedPerfect</b> ⏱️ il est approprié comme programme court pour linge peu sale.	🕒, ⏱️, 🧺, 🧺, 🧺, 🧺, 🧺, 🧺, 🧺, 🧺, 🧺, 🧺 Produit lessiviel ✓, produit assouplissant ✓
* Les programmes et options de programmes supplémentaires dépendent du modèle. Les programmes/réglages disponibles peuvent être sélectionnés soit directement sur le bandeau de commande soit sous <b>Autres progr.</b> programmes ou bien <b>Menu</b> . ** max. La vitesse d'essorage dépend du modèle et du programme *** charge de linge réduite en cas de réglage <b>speedPerfect</b> ⏱️	











Programme/type de linge/indications	Réglages
<b>Coton Eco</b>  Textiles résistants, supportant des températures élevées, en coton ou en lin ; Lavage économisant de l'énergie par une réduction de la température avec une efficacité de lavage équivalente à celle du programme <b>Coton</b> . <b>Remarque :</b> . Pour des raisons d'économie d'énergie, la température de lavage réelle peut différer de la température de programme indiquée, l'efficacité de lavage correspond à la température sélectionnée.	max. 9 kg  - 90 °C 0 - 1600** tr/min  Produit lessiviel ✓, produit assouplissant ✓
<b>Synthétiques</b> Textiles en tissus synthétiques ou mélangés	max. 4 kg  - 60 °C 0 - 1200** tr/min  Produit lessiviel ✓, produit assouplissant ✓
<b>Mix rapide</b> Charge mixte comprenant des textiles en coton et en synthétiques	max. 4 kg  - 40 °C 0 - 1600** tr/min  Produit lessiviel ✓, produit assouplissant ✓
<b>Délicat / Soie</b> Textiles délicats mais lavables tels que la soie, le satin, les synthétiques ou les tissus mixtes (par ex. chemisier en soie, foulard en soie) <b>Remarque :</b> . Utilisez une lessive pour linge délicat ou pour la soie adaptée au lavage en machine.	max. 2 kg  - 40 °C 0 - 800** tr/min  Produit lessiviel ✓, produit assouplissant ✓
* Les programmes et options de programmes supplémentaires dépendent du modèle. Les programmes/réglages disponibles peuvent être sélectionnés soit directement sur le bandeau de commande soit sous <b>Autres progr.</b> programmes ou bien <b>Menu</b> . ** max. La vitesse d'essorage dépend du modèle et du programme *** charge de linge réduite en cas de réglage <b>speedPerfect</b> 	

Programme/type de linge/indications	Réglages
<p> <b>Laine</b></p> <p>Textiles lavables à la main ou en machine, en laine ou contenant de la laine ;</p> <p>programme de lavage très délicat pour le linge, pour éviter son rétrécissement, pauses prolongées dans le programme (les textiles reposent dans le bain lessiviel)</p> <p><b>Remarques</b></p> <ul style="list-style-type: none"> <li>■ La laine est un matériau d'origine animale : par ex. angora, alpaga, lama, mouton.</li> <li>■ Utilisez une lessive pour laine adaptée au lavage en machine.</li> </ul>	<p>max. 2 kg</p> <p> - 40 °C</p> <p>0 - 800** tr/min</p> <p> , </p> <p>Produit lessiviel -, assouplissant ✓</p>
<p><b>Hygiène</b></p> <p>Textiles solides en coton ou en lin</p> <p><b>Remarque</b> : . Convient particulièrement en cas d'exigences élevées en matière d'hygiène ou d'une peau particulièrement sensible, en raison d'un lavage plus long à une température définie, d'un niveau d'eau plus haut et d'un rinçage plus long.</p>	<p>max. 6,5kg</p> <p> - 60 °C</p> <p>0 - 1600** tr/min</p> <p> ,  ,  ,  ,  ,  ,  ,  ,  , </p> <p>Produit lessiviel ✓ , produit assouplissant ✓</p>
<p><b>Express 15/30 min</b> *</p> <p>Programme extra court d'env. 15 / 30 minutes, adapté aux petits lots de linge peu sale</p> <p><b>Remarque</b> : . Lorsque le réglage <b>speedPerfect</b>  est sélectionné, le programme <b>Express 15 min</b> est effectué.</p>	<p>max. 2 / 3,5 kg</p> <p> - 40 °C</p> <p>0 - 1200** tr/min</p> <p> ,  , </p> <p>Produit lessiviel ✓ , produit assouplissant ✓</p>
<p><b>Express 15 min</b> *</p> <p>Programme extra court d'env. 15 minutes, adapté aux petits lots de linge peu sale</p>	<p>max. 2 kg</p> <p> - 40 °C</p> <p>0 - 1200** tr/min</p> <p> , </p> <p>Produit lessiviel ✓ , produit assouplissant ✓</p>
<p>* Les programmes et options de programmes supplémentaires dépendent du modèle. Les programmes/ réglages disponibles peuvent être sélectionnés soit directement sur le bandeau de commande soit sous <b>Autres progr.</b> programmes ou bien <b>Menu</b>.</p> <p>** max. La vitesse d'essorage dépend du modèle et du programme</p> <p>*** charge de linge réduite en cas de réglage <b>speedPerfect</b> </p>	

Programme/type de linge/indications	Réglages
<b>Couleurs sombres</b> Textiles foncés en coton et textiles foncés d'entretien facile ; Lavez les textiles à l'envers.	max. 3,5 kg  - 40 °C 0 - 1200** tr/min  ,  ,  ,  ,  ,  ,  ,  ,  ,  , 
<b>Outdoor *</b> Vêtements imperméables, vêtements de plein air à membrane et textiles hydrophobes <b>Remarques</b> <ul style="list-style-type: none"> <li>■ Utilisez des lessives spéciales adaptées au lavage en machine, dosez conformément aux indications du fabricant de la lessive dans le compartiment II.</li> <li>■ Le linge ne doit pas être traité avec un assouplissant.</li> <li>■ Avant le lavage, éliminez soigneusement les résidus d'assouplissant présents dans le compartiment du bac à produits (compartiment manuel).</li> </ul>	max. 2 kg  - 40 °C 0 - 800** tr/min  ,  ,  ,  ,  ,  ,  ,  , 
<b>Programme nuit *</b> Programme de lavage particulièrement silencieux pour le lavage pendant la nuit, convient pour des textiles en coton, lin, synthétiques ou textiles mixtes <b>Remarques</b> <ul style="list-style-type: none"> <li>■ Signal de fin désactivé,</li> <li>■ Vitesse d'essorage finale réduite pré-réglée et temps de lavage plus court</li> </ul>	max. 4 kg  - 40 °C 0 - 1600** tr/min  ,  ,  ,  ,  ,  ,  ,  , 
<b>Chemises</b> Chemises/chemisiers sans repassage, en coton, lin, synthétiques ou tissus mixtes <b>Remarques</b> <ul style="list-style-type: none"> <li>■ En cas de réglage <b>facile</b> (), la machine n'essore que légèrement les chemises/chemisiers, étendez-les ensuite encore en train de goutter. —&gt; Effet autolissant</li> <li>■ Lavez les chemises/chemisiers en soie/en textiles délicats avec le programme <b>Délicat / Soie</b>.</li> </ul>	max. 2 kg  - 60 °C 0 - 800** tr/min  ,  ,  ,  ,  ,  ,  ,  ,  , 
* Les programmes et options de programmes supplémentaires dépendent du modèle. Les programmes/réglages disponibles peuvent être sélectionnés soit directement sur le bandeau de commande soit sous <b>Autres progr.</b> programmes ou bien <b>Menu</b> . ** max. La vitesse d'essorage dépend du modèle et du programme *** charge de linge réduite en cas de réglage <b>speedPerfect</b> 	



Programme/type de linge/indications	Réglages
<p><b>Duvet</b> *</p> <p>Textiles, oreillers, couvertures lavables en machine remplis de duvet ; convient aussi pour des garnissages en fibres synthétiques</p> <p><b>Remarque</b> : Lavez les grandes pièces individuellement. Utilisez une lessive pour linge délicat - veuillez respecter les étiquettes d'entretien. Dosez parcimonieusement la lessive.</p>	<p>max. 2 kg</p> <p> - 60 °C</p> <p>0 - 1200** tr/min</p> <p> ,  ,  ,  , </p> <p>Produit lessiviel -, assouplissant -</p>
<p><b>Voilages</b> *</p> <p>3,5 kg de double-rideaux lourds ou 25 - 30 m<sup>2</sup> de voilages légers</p> <p><b>Remarques</b></p> <ul style="list-style-type: none"> <li>■ Essorage réduit au rinçage et essorage final réduit,</li> <li>■ Utilisez une lessive pour voilages adaptés au lavage en machine.</li> <li>■ La touche <b>Pré lavage</b> () a été pré-réglée en usine. Désactivez la touche si vous ne souhaitez pas de pré-lavage.</li> </ul>	<p>max. 3,5 kg</p> <p> - 40 °C</p> <p>0 - 800** tr/min</p> <p> ,  ,  ,  ,  ,  ,  , </p> <p>Produit lessiviel ✓ , produit assouplissant ✓</p>
<p><b>Nettoyage tambour</b></p> <p>Programme pour le nettoyage et l'entretien du tambour et de la cuve, par ex. avant le premier lavage, en cas de lavage fréquent à basse température (40°C et moins) ou en cas de dégagement d'odeurs après une longue absence. Le voyant lumineux <b>Nettoyage tambour</b> clignote si vous n'avez pas utilisé depuis longtemps un programme à 60°C ou à des températures plus élevées.</p> <p><b>Remarques</b></p> <ul style="list-style-type: none"> <li>■ Exécutez le programme d'entretien du tambour sans linge.</li> <li>■ Utilisez une lessive en poudre toutes températures ou une lessive contenant un agent blanchissant. Pour éviter la formation de mousse, utilisez uniquement la moitié de la quantité de produit lessiviel recommandée par le fabricant du produit lessiviel. N'utilisez pas de lessive pour lainages ou textiles délicats.</li> </ul>	<p>0 kg</p> <p>80, 90°C</p> <p>1200 tr/min</p> <p></p> <p>Produit lessiviel -, assouplissant -</p>
<p><b>Rinçage</b> *</p> <p>Rinçage supplémentaire avec essorage</p>	<p>-</p> <p>-</p> <p>0 - 1600** tr/min</p> <p> ,  ,  , </p> <p>Produit lessiviel -, assouplissant ✓</p>
<p>* Les programmes et options de programmes supplémentaires dépendent du modèle. Les programmes/ réglages disponibles peuvent être sélectionnés soit directement sur le bandeau de commande soit sous <b>Autres progr.</b> programmes ou bien <b>Menu</b>.</p> <p>** max. La vitesse d'essorage dépend du modèle et du programme</p> <p>*** charge de linge réduite en cas de réglage <b>speedPerfect</b> </p>	

Programme/type de linge/indications	Réglages
<b>Essorage *</b>	-
Essorage spécial avec choix possible de la vitesse d'essorage.	-
	0 - 1600** tr/min
	
	Produit lessiviel -, assouplissant -
<b>Vidange *</b>	-
de l'eau de rinçage par ex. après le réglage  (cuve pleine = sans essorage final)	-
	-
	-
	Produit lessiviel -, assouplissant -
<b>Outdoor / Imperméabiliser *</b>	max. 1 kg
Lavage suivi d'une imprégnation des vêtements imperméables, vêtements de plein air à membrane et textiles hydrophobes	 - 40 °C
	0 - 800** tr/min
	
	Produit lessiviel -, assouplissant -
<ol style="list-style-type: none"> <li>Sélectionnez un programme.</li> <li>Dosez la lessive spécialement adaptée aux textiles plein air dans le compartiment  .</li> <li>Appuyez sur la touche <b>▶II</b>. Le programme s'arrête avant le dernier rinçage. Respectez l'indication du bandeau d'affichage.</li> <li>Dosez le produit imperméabilisant (max. 170 ml) dans le compartiment  .</li> <li>Appuyez sur la touche <b>▶II</b>. Traitement final du linge conformément aux indications fournies par le fabricant.</li> </ol>	
<b>Remarques</b>	
<ul style="list-style-type: none"> <li>Utilisez des lessives spéciales adaptées au lavage en machine, dosez conformément aux indications du fabricant :</li> <li>Le linge ne doit pas être traité avec un assouplissant.</li> <li>Avant le lavage, éliminez soigneusement les résidus d'assouplissant présents dans le compartiment du bac à produits (compartiment manuel).</li> </ul>	
* Les programmes et options de programmes supplémentaires dépendent du modèle. Les programmes/réglages disponibles peuvent être sélectionnés soit directement sur le bandeau de commande soit sous <b>Autres progr.</b> programmes ou bien <b>Menu</b> .	
** max. La vitesse d'essorage dépend du modèle et du programme	
*** charge de linge réduite en cas de réglage <b>speedPerfect</b> 	

Programme/type de linge/indications	Réglages
<p><b>Sport *</b></p> <p>Textiles de sport et de loisirs en microfibre</p> <p><b>Remarques</b></p> <ul style="list-style-type: none"> <li>■ Le linge ne doit pas être traité avec un assouplissant.</li> <li>■ Avant le lavage, éliminez soigneusement les résidus d'assouplissant présents dans le compartiment du bac à produits (compartiment manuel).</li> </ul>	<p>max. 2 kg</p> <p> - 40 °C</p> <p>0 - 800** tr/min</p> <p> </p> <p>Produit lessiviel -, assouplissant -</p>
<p><b>Auto 40° *</b></p> <p>Textiles solides ;</p> <p>Le degré de salissure et le type de textile sont automatiquement détectés et le déroulement du lavage ainsi que le dosage intelligent seront adaptés.</p>	<p>max. 6 kg</p> <p>40°C</p> <p>1400** tr/min</p> <p> </p> <p>Produit lessiviel ✓, produit assouplissant ✓</p>
<p><b>Auto 30° *</b></p> <p>Traitement ménageant le linge.</p> <p>Le degré de salissure et le type de textile sont automatiquement détectés et le déroulement du lavage ainsi que le dosage intelligent seront adaptés.</p>	<p>max. 3,5 kg</p> <p>30°C</p> <p>1000** tr/min</p> <p> </p> <p>Produit lessiviel ✓, produit assouplissant ✓</p>
<p><b>Auto 60° *</b></p> <p>Traitement plus intensif du linge.</p> <p>Le degré de salissure et le type de textile sont automatiquement détectés et le déroulement du lavage ainsi que le dosage intelligent seront adaptés.</p>	<p>max. 6 kg</p> <p>60°C</p> <p>1400** tr/min</p> <p> </p> <p>Produit lessiviel ✓, produit assouplissant ✓</p>
<p>* Les programmes et options de programmes supplémentaires dépendent du modèle. Les programmes/réglages disponibles peuvent être sélectionnés soit directement sur le bandeau de commande soit sous <b>Autres progr.</b> programmes ou bien <b>Menu</b>.</p> <p>** max. La vitesse d'essorage dépend du modèle et du programme</p> <p>*** charge de linge réduite en cas de réglage <b>speedPerfect</b> </p>	

## Amidonnage

**Remarque :** Le linge ne doit pas avoir été traité avec un assouplissant.

1. Mettre l'appareil sous tension.
2. Sélectionner le programme **Rinçage**.
3. Doser manuellement l'amidon liquide conformément aux indications du fabricant dans le compartiment   (le nettoyer au préalable).
4. Appuyer sur la touche **▶II**.

## Coloration / Décoloration

Ne teintez qu'en quantités habituelles pour un foyer. Le sel peut attaquer l'acier inoxydable ! Respectez les instructions du fabricant de la teinture.

Ne décolorez **pas** pas de linge dans le lave-linge !

## **P+** Préréglages des programmes

Les préréglages de programme sont affichés dans le menu général après la sélection du programme.

Bandeau d'affichage → *Page 28*

Vous pouvez modifier les préréglages :

- Température , Vitesse d'essorage et Fin dans aussi longtemps que les flèches sont affichées dans le menu général et/ou
- les réglages iDos , → *Page 41*

Vous trouverez une vue d'ensemble de tous les réglages de programme sélectionnables selon le programme à partir de → *Page 32*.

### Température

Avant et pendant le programme vous pouvez modifier la température réglée en fonction de la progression du programme.

La température maximale réglable dépend du programme sélectionné.

### Vitesse d'essorage

(Essorage)

Avant et pendant le programme vous pouvez modifier la vitesse d'essorage (en tr/min. ; tours par minute) en fonction de la progression du programme.

La vitesse maximale réglable dépend du programme sélectionné et du modèle.

**Réglage 0** : Pas de cycles d'essorage, l'eau est uniquement vidangée. Le linge reste mouillé dans le tambour, pour du linge qui ne doit pas être essoré.

### Fin dans

Après avoir sélectionné le programme, la durée du programme est affichée dans le menu général.

#### **Avant le démarrage du programme**

vous pouvez présélectionner le report de la fin du programme par pas d'une heure (h = heure) jusqu'à maximum 24 h.

**Après le démarrage du programme** le nombre d'heures sélectionné par ex. **8h** est affiché et compté à rebours, jusqu'à ce que le programme de lavage commence. Ensuite, la durée du programme s'affiche.

**Remarque** : La durée du programme est automatiquement adaptée lors de son exécution. Des modifications des préréglages du programme ou bien des réglages du programme, options, détection de mousse, détection de balourd, de la charge de linge ou de la salissure peuvent aussi conduire à des modifications de la durée du programme.

#### **Après le départ du programme,**

pendant que le nombre d'heures présélectionné est compté à rebours, vous pouvez modifier le nombre d'heures présélectionné de la manière suivante :

1. Appuyer sur la touche ►||.
2. Modifier le nombre d'heures à l'aide de la touche **Fin dans**.
3. Appuyer sur la touche ►||.

#### **Après le démarrage du programme,**

pendant que la durée du programme s'écoule, vous pouvez rajouter du linge ou enlever, en cas de besoin.

→ *Page 48*







## Réglages i-Dos

Votre lave-linge est équipé d'un système de dosage intelligent pour lessives liquides et produits assouplissants (ou bien produit lessiviel lors du réglage **contenu du récipient : produit lessiviel** → Page 60).

Le dosage du produit lessiviel ou de l'assouplissant se fait automatiquement lors de la plupart des programmes de votre lave-linge.





Les réglages i-Dos restent en mémoire après avoir éteint l'appareil.

Les préreglages usine sont les suivants pour :

- i-Dos  :   
Lessive pour linge légèrement sale
- i-Dos  :   
Produit assouplissant pour linge normalement doux

## i-Dos pour lessive





### Concentrations de dosage

-  Fort : linge particulièrement sale ou taché
-  Moyen : linge normalement sale
-  Léger : linge peu sale
-  Dosage automatique désélectionné, dosage manuel → Page 53

Avant de lancer le programme de lavage, vous pouvez modifier les réglages pour le dosage automatique de lessive. Pour des indications concernant les degrés de salissure, voir → Page 31

## i-Dos pour assouplissant

### Concentrations de dosage

-  Fort : linge particulièrement souple
-  Moyen : linge moyennement souple
-  Léger : linge peu souple
-  Dosage automatique désélectionné

En fonction de la progression du programme, vous pouvez modifier les réglages pour le dosage automatique d'assouplissant.

## **P+** Options/réglages de programme additionnels (\* selon le modèle)

Les réglages/options disponibles dépendent du modèle.

En fonction du programme sélectionné, vous pouvez sélectionner en plus différents réglages/options, afin d'optimiser encore mieux le processus de lavage selon vos lots de linge.

### Les réglages peuvent être sélectionnés :

- à l'aide de la touche respective sur le bandeau de commande ou
- via la touche Menu. → Page 27

Vous trouverez une vue d'ensemble de tous les réglages additionnels, selon le programme, à partir de → Page 32.

### speedPerfect

Pour laver en un temps plus court avec un rendement de lavage comparable mais avec une consommation d'énergie plus élevée par rapport au programme sélectionné sans réglage de speedPerfect .

**Remarque :** Ne dépassez pas la charge maximale indiquée.  
Tableau des programmes → Page 32

### ecoPerfect

Lavage en économisant de l'énergie par une réduction de la température avec une efficacité de lavage équivalente à celle du programme sélectionné sans réglage ecoPerfect .

## Prélavage \*



()

réglages sélectionnables :

**marche - arrêt**

Pour du linge très sale.



### Remarques

- Si le **dosage intelligent est sélectionné**, la lessive est automatiquement dosée pour le prélavage et le lavage.
- En cas de linge très sale, le dosage i-Dos **moyen** est généralement suffisant lors de la sélection d'un programme avec prélavage.
- En cas de **dosage manuel**, répartir la lessive pour le prélavage et le lavage. Verser de la lessive pour le prélavage dans le tambour et verser de la lessive pour le lavage dans le compartiment  .

## Rinçage plus \*

()

réglages sélectionnables :

-  **+ 1 rinçage**
-  **+ 2 rinçages**
-  **+ 3 rinçages**

### Désac- tivé

Cycles de rinçage supplémentaire en cas de peau particulièrement sensible et/ou des endroits où l'eau est très douce.

La durée du programme s'allonge.

Le nombre de cycles de rinçage effectivement réalisés dépend du nombre que chaque programme effectue dans ses réglages de base.

## Niveau plus \*



réglages sélectionnables :

**marche - arrêt**

Niveau d'eau plus haut, traitement du linge plus en douceur.

## facile \*



réglages sélectionnables :

**marche - arrêt**

Réduit le froissage grâce à un déroulement spécial de l'essorage suivi d'un défouillage assorti d'une vitesse d'essorage réduite.

**Remarque :** Humidité résiduelle du linge légèrement plus élevée.

## Trempage \*



réglages sélectionnables :

**marche - arrêt**

Avant le lavage principal, le linge repose longuement dans l'eau pour décoller les fortes souillures.

Utilisez ce programme en présence de taches particulièrement tenaces.

Doser la lessive avec i-Dos ou la verser dans le compartiment selon les indications fournies par le fabricant.

## Remarques

- Introduisez du linge de même couleur dans le tambour.
- Si votre lave-linge n'est pas doté de cette option, vous pouvez mettre à tremper de la manière suivante :
  1. Sélectionner i-Dos ou doser le produit lessiviel dans le compartiment manuel selon les indications fournies par le fabricant.
  2. Régler le programme **Coton 30°C** et appuyer sur la touche ►II.

3. Après env. 10 minutes, appuyer sur la touche ►II. Le linge baigne dans le bain de trempage.

4. Après la période de trempage souhaitée, réappuyer sur la touche ►II si le programme doit continuer ou modifier le programme.

**Remarque :** Vous n'avez pas besoin de produit lessiviel supplémentaire car le bain de trempage sert aussi de bain de lavage.

## Arrêt cuve pleine \*



réglages sélectionnables :

**marche - arrêt**

Après le dernier rinçage, le linge baigne dans l'eau. Terminer le programme → Page 49

## Cycle nuit \*



réglages sélectionnables :

**marche - arrêt**

Niveaux de bruit réduits grâce à un rythme spécial de lavage et d'essorage, et à un signal de fin désactivé. Convient particulièrement pour laver la nuit.

**Remarque :** L'humidité résiduelle du linge est légèrement plus élevée.

## Taches \*

()

Au total, vous avez le choix entre 16 types de tache différents.

### types de taches sélectionnables :

	Aliments pour bébé
	Sang
	Œufs
	Fraise
	Terre et sable
	Herbe
	Café
	Cosmétique
	Orange
	Vin rouge
	Chocolat
	Transpiration
	Chaussettes
	Graisse/huile
	Thé
	Tomate

### arrêt

Ne laissez pas sécher les taches.  
Enlevez au préalable les résidus solides.

### Sélectionner un programme avec un type de tache :

1. Composez les lots de linge comme d'habitude.
2. Sélectionner un programme.
3. Charger le lave-linge
4. Sélectionner un type de tache (selon le programme).
5. Lancer le programme.

Le lave-linge adapte la température moyenne de lavage, le mouvement du tambour et les durées de trempage en fonction de la nature des taches. De l'eau chaude ou froide, un traitement du linge doux ou puissant et un trempage long ou court conditionnent le programme de lavage pour chaque type de tache. Les taches sont alors traitées de façon optimale.

### Traitement de deux taches expliqué à titre d'exemple :

#### Sang

Le sang est d'abord « dissout » dans l'eau froide, puis le programme de lavage sélectionné démarre.

#### Œufs

Les particules d'œuf sont enlevées lors du trempage dans le bain d'eau tiède, un lavage avec un niveau d'eau plus élevé et des rinçages supplémentaires.

Pour les autres taches, nous avons mis au point des solutions comparables suite à des études poussées.



## Utilisation de l'appareil

### Préparation du lave-linge

**Remarque :** Le lave-linge **doit être installé et branché correctement**, à partir de → *Page 15*

1. Brancher la fiche dans la prise de courant.
2. Ouvrir le robinet d'eau.
3. Ouvrir le hublot.
4. Vérifier si le tambour est entièrement vide. Le vider le cas échéant. A cette condition seulement il est garanti que la fonction d'affichage de la charge de linge fonctionne sans erreur. → *Page 61*

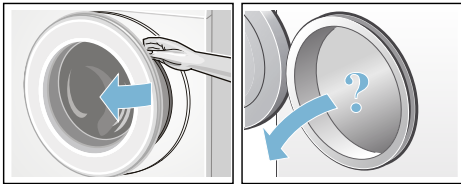

### Allumer l'appareil/sélectionner un programme

Appuyer sur la touche ①. L'appareil est allumé.

Le logo Siemens s'affiche et tous les voyants lumineux sont allumés.

Ensuite s'affiche toujours le programme **Coton** pré-réglé en usine.

Vous pouvez :

- utiliser ce programme **ou**
- sélectionner un autre programme sur le bandeau de commande **ou**
- sous **Autres progr.** → *Page 28*

**Remarque :** Si vous avez activé la sécurité-enfants, vous devez d'abord la désactiver avant de pouvoir régler un autre programme.

Le voyant lumineux s'allume sur le programmeur et le menu général avec les **préréglages de programme** pour le programme sélectionné est affiché dans le bandeau d'affichage :

- température,
- vitesse d'essorage,
- durée du programme,
- réglages i-Dos,
- réglages supplémentaires éventuels et
- les indications concernant la consommation d'eau et d'énergie. → *Page 14*

### Pour les appareils avec **éclairage intérieur du tambour** :

L'éclairage du tambour s'allume après l'allumage de l'appareil, après avoir ouvert et fermé le hublot ainsi qu'après le démarrage du programme. Cet éclairage s'éteint automatiquement.

Vous pouvez :

- utiliser les préréglages des programmes et introduire le linge → *Page 46*,
- ou modifier les préréglages du programme et/ou sélectionner des options additionnelles.

### Modifier les préréglages des programmes



Vous pouvez utiliser les préréglages pour ce lavage ou les modifier.

Pour cela, appuyez répétitivement sur la touche correspondante jusqu'à ce que le réglage désiré soit affiché.

→ *Page 32*

**Remarque :** Si l'on appuie plus longtemps sur la touche, les valeurs de réglage défilent automatiquement.

Les réglages sont actifs sans confirmation.



Les réglages i-Dos pour  I  et  restent en mémoire après avoir éteint l'appareil. Tous les autres réglages ne restent pas en mémoire et doivent être réglés de nouveau lors d'une résélection.

Préréglages des programmes  
→ Page 32

## Sélectionner des options de programme supplémentaires

Grâce aux options/réglages de programme additionnelles, vous pouvez optimiser encore mieux les réglages du processus de lavage selon vos lots de linge.

Vous pouvez ajouter ou désélectionner les réglages en fonction de la progression du programme.  
→ Page 28

Les témoins lumineux des touches ecoPerfect  et speedPerfect  sont allumés lorsque le réglage est actif.

Les autres réglages sont affichés avec un symbole lorsque le réglage est actif.

Dans le cas de réglages multi-positions, les réglages défilent automatiquement en effleurant plus longtemps les touches.

Les réglages ne restent pas en mémoire après avoir éteint le lave-linge.

Options/réglages de programmes additionnelles → Page 42

## Introduire le linge dans le tambour

### **Mise en garde** **Danger de mort !**

Les pièces de linge qui ont été préalablement traitées avec des détergents contenant des solvants, comme par exemple des produits détachants/de la benzine, risquent de

provoquer une explosion après avoir été placés dans l'appareil. Avant de placer les pièces de linge dans l'appareil, rincez-les d'abord à fond à la main.

Dépliez les pièces de linge préalablement triées et introduisez-les dans le tambour. L'image de la charge de linge pour le programme sélectionné par ex. **Synthétiques** s'affiche.

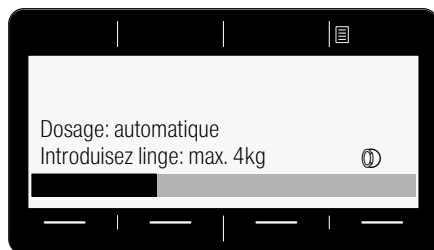

La barre de chargement se remplit lors de l'introduction du linge. Une fois la charge maximale atteinte, la barre clignote. Ne dépassez pas la charge max. de linge indiquée. Un surremplissage pénalise le résultat de lavage et favorise le froissage.

### Remarques

- Mélangez les grandes et les petites pièces de linge. Les pièces de linge de tailles différentes se répartiront mieux pendant l'essorage. Certaines pièces de linge peuvent engendrer un balourd.
- Avant d'introduire le linge, attendez que l'affichage du logo Siemens s'éteigne.
- L'image de la charge de linge s'affiche lorsque vous ouvrez le hublot ou lorsque vous modifiez la quantité de linge.

## Doser et verser le produit lessiviel et le produit d'entretien

Le dosage du produit lessiviel et de l'assouplissant a lieu automatiquement dans la plupart des programmes de votre lave-linge, est pré-réglé en usine dans ces programmes et ne peut pas être modifié. → *Page 32*

En plus du dosage intelligent vous pouvez au besoin ajouter manuellement des produits d'aide au lavage (par ex. adoucisseur d'eau, produit blanchissant ou cristaux de détachant) dans le compartiment ↗ ↘. → *Page 53*

Dans les programmes sans dosage intelligent ou si cela est désiré (dans ce cas, régler le dosage intelligent sur ≡ (arrêt)), l'ajout de lessive a lieu manuellement dans le compartiment ↗ ↘. → *Page 53*

## Lancer le programme

Veillez à ce que du linge ne reste pas coincé entre le hublot et le joint en caoutchouc et fermez le hublot.

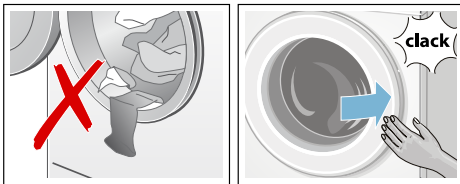

Le menu général s'affiche à nouveau pour le programme choisi.

Pour lancer le programme, appuyer sur la touche ►.

Pendant le lavage, le stade d'exécution du programme s'affiche dans une barre. La barre se remplit au fur et à mesure que le cycle de lavage avance, et livre ainsi des informations sur le stade actuel d'exécution du programme.

Les flèches apparaissent et disparaissent suivant le stade d'exécution du programme. Elles montrent les réglages / options du programme qui ont été modifiés / ajoutés pendant l'exécution du programme.

### Explication des étapes de déroulement du programme :

- **Calcul charge en cours** → *Page 61*

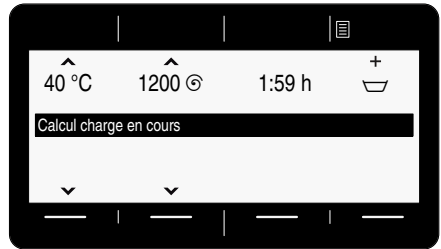

- **Le prélavage, le lavage, le rinçage, l'essorage, la vidange ...** s'affichent pendant le cycle de lavage.

- **Rinçage supp.: mousse**

#### Remarque : Détection de mousse

Si **Mousse détectée** s'affiche en plus dans le bandeau d'affichage, ceci signifie que le lave-linge a détecté un excès de mousse pendant le programme de lavage, puis il ajoute automatiquement un ou plusieurs cycles de rinçage pour supprimer la mousse.

Dosez une plus faible quantité de lessive lors du prochain lavage avec une charge de linge équivalente.

- **Autres indications** → *Page 68*

Si vous voulez assurer que le programme ne puisse pas être dérégulé par mégarde, sélectionnez la sécurité enfants de la manière suivante.

## Sécurité-enfants 3 sec.

Vous pouvez verrouiller le lave-linge pour empêcher un dérèglement des fonctions par inadvertance.

Pour **activer/désactiver**, appuyez pendant env. 3 secondes sur les deux touches **Sécurité-enfants 3 sec..**

→ Page 27

☞ **Sécurité enfants activée** apparaît dans le bandeau d'affichage.

L'affichage revient au menu général après env. 3 secondes.

Si vous modifiez le réglage du sélecteur de programmes ou si vous appuyez sur une touche lorsque la sécurité enfants est activée, ☞ **Sécurité enfants activée** apparaît dans le bandeau d'affichage.

### Remarques

- La sécurité-enfant peut être activée dans chaque état de l'appareil.
- La sécurité enfants reste active même après avoir éteint le lave-linge. Désactivez par conséquent la sécurité-enfants avant la prochaine sélection d'un programme.
- Si l'appareil est éteint en cours d'un programme alors que la sécurité enfants est active, le programme se poursuit lors de la remise en marche.

## Rajouter du linge

Après le démarrage du programme, vous pouvez rajouter du linge ou enlever, en cas de besoin.

Pour ce faire, appuyez sur la touche ►||.

Le voyant lumineux de la touche ►|| clignote et la machine vérifie s'il est possible de rajouter du linge.

Si **Pause: Rajout possible** apparaît dans le bandeau d'affichage, il est possible de rajouter du linge.

**Appuyer sur la touche ►||** pour poursuivre le programme. Le programme continue automatiquement.

### Remarques

- Lorsque vous rajoutez du linge, ne laissez pas le hublot ouvert longtemps - de l'eau sortant du linge pourrait couler.
- En présence d'un niveau d'eau élevé, d'une température élevée ou si le tambour tourne, le hublot reste verrouillé pour des raisons de sécurité et il n'est pas possible de rajouter du linge. Respectez les consignes affichées.
- L'affichage de la charge n'est pas activé lors du rajout de linge.

## Modifier le programme

Si par erreur vous avez démarré un mauvais programme, vous pouvez changer le programme de la manière suivante :

1. Appuyer sur la touche ►||.
2. Choisir un autre programme.
3. Appuyer sur la touche ►||. Le nouveau programme reprend depuis le début.

## Interrompre le programme

Programmes à température élevée :

1. Appuyer sur la touche ►||.
2. Faire refroidir le linge : sélectionner : **Rinçage.**
3. Appuyer sur la touche ►||.

Programmes à température réduite :

1. Appuyer sur la touche ►||.
2. Sélectionner **Essorage** ou **Vidange.**
3. Appuyer sur la touche ►||.



## Fin du programme avec réglage Cuve pleine

Dans le bandeau d'affichage apparaît :

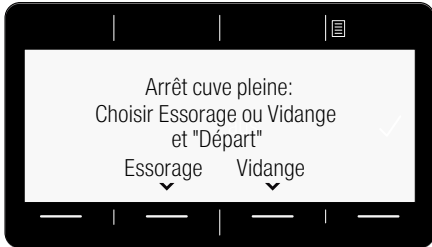

Poursuivez le programme de la manière suivante :

- sélectionnant le programme **Essorage** (modifier la vitesse d'essorage, le cas échéant) ou **Vidange**.
- appuyant sur la touche ►||.

## Fin du programme

☉ **Terminé, retirez linge** apparaît dans le bandeau d'affichage. Le voyant lumineux de la touche ►|| est éteint.

## Retirer le linge/éteindre l'appareil

1. Ouvrez le hublot et retirez le linge. Respectez les consignes affichées.
2. Appuyer sur la touche ①. L'appareil est éteint.
3. Fermer le robinet d'eau.  
**Remarque** : Ne s'applique pas en cas de modèles équipés de l'Aqua-Stop.

## Remarques

- Ne pas laisser de pièces de linge dans le tambour. Elles risquent de rétrécir lors du lavage suivant ou de teindre d'autres articles.
- Retirer les corps étrangers éventuellement présents dans le tambour et le joint en caoutchouc – Risque de rouille.
- Essuyer le joint en caoutchouc.

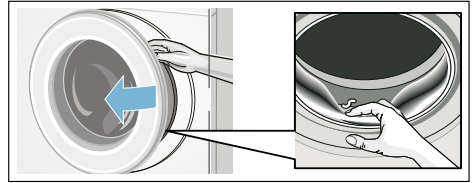

## Remarques



- Laisser le hublot et le bac à produit lessiviel ouverts afin que l'eau restante puisse s'évaporer.
- Attendre la fin du programme sinon l'appareil pourrait être encore verrouillé. Ensuite, allumer l'appareil et attendre le déverrouillage.
- Si le bandeau d'affichage est éteint à la fin du programme, le mode Économie d'énergie est actif. Appuyer sur n'importe quelle touche pour l'activation.

## i-DOS Système de dosage intelligent



### Système de dosage intelligent dans le tiroir à produit lessiviel

#### i-Dos Système de DOSage intelligent

Votre lave-linge est équipé d'un système de dosage intelligent pour lessives liquides et produits assouplissants.

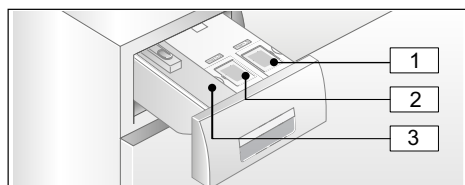
Pour cela, vous disposez des récipients i-Dos  et  dans le bac à produits. Vous pouvez choisir si vous voulez utiliser une lessive liquide et un produit assouplissant ou deux lessives liquides. Commutation du récipient → Page 60



- 1 Récipient  (1,3 l) pour lessive liquide
- 2 Récipient  (0,5 l) pour adoucissant (ou produit lessiviel en cas de commutation du récipient)
- 3 Compartiment  pour dosage manuel

Selon le programme choisi et les réglages, les récipients i-Dos permettent de doser les quantités optimales de lessive / produit assouplissant.

### Mise en service / remplir les récipients de dosage

Respectez les indications des fabricants quand vous choisissez vos lessives et produits d'entretien. Nous recommandons des lessives liquides s'écoulant de soi-même, universelles et



lessives couleur pour tous les textiles en couleurs en coton et synthétiques lavables en machine.

#### Remarques

- N'utilisez que des produits et gels liquides coulants d'eux-mêmes, dont l'ajout dans un compartiment à lessive a été recommandé par le fabricant.
- Ne mélangez pas des lessives liquides différentes. Lorsque vous changez de lessive liquide (type, fabricant, ...), videz complètement le récipient de dosage et nettoyez-le. → Page 63
- N'utilisez pas de produits qui contiennent des solvants, qui sont corrosifs ou dégagent des gaz (par ex. du liquide de blanchiment).
- Ne mélangez pas lessive et assouplissant.
- N'utilisez pas de produits stockés trop longtemps et fortement épaissis.
- Pour éviter que les produits commencent à sécher, ne laissez pas le couvercle de remplissage ouvert pendant longtemps.

#### Remplir le récipient de dosage :

A cet effet, les récipients de dosage dans le bac à produits sont distingués par des couvercles de remplissage correspondants :

-  Lessive toutes températures / universelle
  -  Produit assouplissant
1. Tirez le bac à produits.
  2. Ouvrez le couvercle de remplissage.
  3. Remplissez de lessive/ d'assouplissant. Ne remplissez pas au-delà du repère **max**.

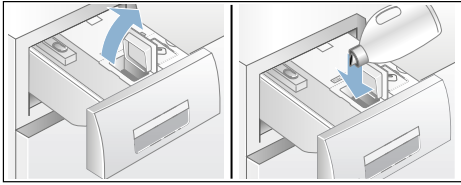

4. Fermez le couvercle de remplissage.
5. Rentez lentement et entièrement le bac à produits.

L'appareil étant allumé, l'écran signale de la façon suivante que le bac à produits est entièrement rentré :

- Le témoin lumineux correspondant au niveau de la poignée du bac est allumé si vous avez choisi le dosage intelligent i-Dos
- L'affichage clignote une fois puis s'éteint si le dosage intelligent n'a pas été choisi.

## Utilisation quotidienne

### Voyants lumineux à la poignée du bac :

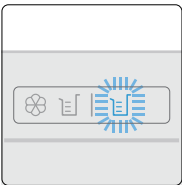

- Le voyant **s'allume**, lorsque le dosage intelligent pour le récipient correspondant a été choisi :
  - ☐ pour récipient produit lessiviel),
  - au voyant lumineux ☐ pour le récipient combiné , la lampe pour le contenu du récipient correspondant est allumé pour produit assouplissant/☐ pour lessive. → Page 50
- Le voyant **clignote**, lorsque, dosage intelligent sélectionné, le niveau dans le réservoir descend en dessous du niveau minimum.

### Sélectionner/désélectionner le dosage intelligent et adapter la concentration du dosage :

Le dosage intelligent de lessive et de produit assouplissant est sélectionné dans tous les programmes permis par la programmation usine.

Vue d'ensemble des programmes  
→ Page 32

La concentration du dosage de la lessive ☐ est pré réglée sur réduite (linge peu sale) et celui du produit assouplissant sur moyen (linge normalement souple) et peut être modifiée de façon personnalisée dans chaque programme. → Page 41

En plus du dosage intelligent vous pouvez au besoin ajouter manuellement des produits d'aide au lavage (par ex. du sel détachant) dans le compartiment . → Page 53

**Remarque :** Le choix (activer / désactiver) ainsi que la concentration de dosage respectivement choisie i-Dos ☐ et i-Dos ☐ sont conservés pour chaque programme jusqu'à la prochaine modification, même si vous éteignez le lave-linge.

### Rajouter de la lessive / assouplissant :

Le fait que le voyant lumineux correspondant clignote en cas de dosage intelligent et une remarque correspondante sur l'écran montrent que le niveau est descendu en dessous du seuil inférieur. Le contenu suffit encore pour environ 3 lavages.

Il est possible de rajouter la même lessive ou le même assouplissant à tout moment. En cas de changement de produit / fabricant, nous recommandons de nettoyer auparavant les bacs. → Page 63

Le cas échéant, réglez la quantité de dosage de base.

## Quantité de dosage de base

### Les quantités de dosage de base correspondent :

- **Lessive** - à la recommandation du fabricant pour salissure normale et à la dureté de l'eau dans votre localité.
- **Adoucissant** - à la recommandation du fabricant pour souplesse normale.

Veillez à cet égard consulter les indications sur l'étiquette de l'emballage de la lessive / de l'adoucissant ou consulter directement le fabricant.

Pour déterminer la dureté de l'eau dans votre localité, utilisez la bande-test ou renseignez-vous auprès de votre centre local de distribution des eaux.

### Dureté de l'eau dans ma localité :



Voici un exemple de dosage de lessive sur une étiquette d'emballage :

Degré de salissure → Dureté de l'eau ↓	douce t	normale	dure	très dure
douce/ moyenne	55 ml	<b>75 ml</b>	120 ml	160 ml
dure/très dure	75 ml	<b>95 ml</b>	150 ml	180 ml

Le réglage usine de la quantité de dosage de base est préréglé spécifiquement à la région (par ex. 75 ml de lessive et 36 ml d'adoucissant).

Régalez la quantité de dosage de base de la lessive selon l'étiquette

d'emballage de votre lessive. Prenez en compte pour ce faire la dureté de l'eau dans votre localité.

Choisissez la quantité de dosage de base de l'adoucissant selon le degré de douceur que vous souhaitez obtenir pour votre linge.

La modification d'une quantité de dosage de base a des répercussions directes sur les trois concentrations de dosage.

### Remarques

- En présence de lessives fortement concentrées, réduisez la quantité de dosage de base.
- Si vous constatez la présence d'une grande quantité de mousse pendant le lavage, vérifiez le réglage de la quantité de dosage de base et la concentration du dosage. En outre, certaines lessives liquides peuvent provoquer une surproduction de mousse. Si le réglage de la quantité de dosage de base et la concentration du dosage sont corrects, il est recommandé dans ce cas d'utiliser une autre lessive liquide.





### Modifier les quantités de dosage de base :

Réglages de l'appareil → Page 60

## Contenu du récipient pour i-Dos

À la place d'un produit assouplissant, il est aussi possible d'utiliser un deuxième produit lessiviel liquide dans le récipient i-Dos .



### Remarques



- Lors de la commutation du contenu du récipient i-Dos  de **Adoucissant à Lessive**, la quantité de dosage de base de lessive est mise au réglage usine pour ce récipient et le dosage pour cette lessive est réglé sur **désactivé** pour tous les programmes admis. Sélectionnez ensuite le dosage de lessive (léger, moyen ou fort) au moyen de la touche i-Dos dans le bandeau d'affichage.
- Le récipient i-Dos  est automatiquement désactivé lorsque le dosage de lessive est activé pour le récipient i-Dos . Les réglages sont conservés pour ce programme jusqu'à la prochaine modification.
- Lors de la commutation du contenu du récipient i-Dos  à **Adoucissant**, la quantité de dosage de base est mise au réglage usine et le dosage à normal dans tous les programmes admis.
- La commutation des contenus des récipients nécessite une confirmation supplémentaire via le bandeau d'affichage.

### Modifier de contenu du récipient :

Réglages de l'appareil → Page 60

## Dosage manuel

En plus du dosage intelligent vous pouvez au besoin ajouter manuellement des produits d'aide au lavage (par ex. adoucisseur d'eau, produit blanchissant ou cristaux de détachant) dans le compartiment  .

Dans les programmes sans dosage intelligent ou si cela est désiré (dans ce cas, régler le dosage intelligent sur  (arrêt)), l'ajout de lessive a lieu manuellement dans le compartiment  .

### Mise en garde

#### **Irritations oculaires / cutanées !**

Si vous ouvrez le bac à produits pendant le fonctionnement, de la lessive / du produit d'entretien risque de jaillir. Ouvrez prudemment le bac.

En cas de contact de produit lessiviel / d'entretien avec les yeux ou la peau, lavez-les / rincez-les abondamment. Consultez un médecin si le produit a été avalé par inadvertance.

### **Attention !**

#### **Dompage de l'appareil**

Les produits nettoyants et les produits servant à prétraiter le linge (par ex. détachant, aérosol de prélavage, ...) peuvent endommager les surfaces du lave-linge en cas de contact. Veillez à ce que ces produits n'entrent pas en contact avec les surfaces du lave-linge. Le cas échéant, essuyez immédiatement, avec un chiffon humide, les résidus de brouillard de pulvérisation et d'autres résidus/gouttes.

## Remarques

- Lors du dosage de tous les produits lessiviels, produits d'aide au lavage et détergents, respectez impérativement les consignes de leurs fabricants.
- Lors du dosage manuel de lessive, ne dosez pas de lessive supplémentaire via le dosage intelligent (réglez le dosage intelligent sur ☐ (arrêt)) ; ceci empêche un surdosage et la génération de mousse
- Diluez les produits de rinçage assouplissant et produits amidonnant dans de l'eau, cela empêche des obstructions.

## Doser la lessive et la verser :

1. Tirer le tiroir à produit lessiviel.

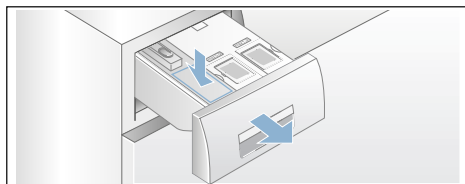

2. Doser dans le compartiment ↗ ↘ selon :
  - Le degré de salissure.
  - La dureté de l'eau (informez-vous auprès de votre compagnie distributrice d'eau).
  - La quantité de linge,
  - Les indications du fabricant.
3. Fermer le tiroir à produit lessiviel.



## Home Connect

Cet appareil est compatible Wi-Fi et peut être commandé à distance via un terminal mobile.

L'appli Home Connect vous permet d'effectuer les actions suivantes via votre terminal mobile sur cet appareil :

- Régler un programme et le démarrer.
- Adapter les réglages d'un programme et l'activer/le désactiver.
- Demander le statut d'un programme.
- Adapter les réglages de l'appareil et les activer/désactiver.
- Mettre l'appareil hors tension.

Avant de pouvoir utiliser les fonctions Home Connect, exécutez les étapes suivantes :

1. Installez l'appli Home Connect sur le terminal mobile.
2. Enregistrez-vous dans l'appli Home Connect.
3. Connectez l'appareil une seule fois automatiquement **ou** manuellement au réseau domestique.
4. Connectez l'appareil à l'appli Home Connect.

Vous trouverez des informations sur l'appli en consultant notre site Web Home Connect [www.home-connect.com](http://www.home-connect.com)

Les services Home Connect ne sont pas disponibles dans tous les pays. La disponibilité de la fonction Home Connect dépend de la disponibilité des services Home Connect dans votre pays. Vous trouverez de plus amples informations à ce sujet à l'adresse : [www.home-connect.com](http://www.home-connect.com)

### Remarques

- Observez les consignes de sécurité de cette notice d'utilisation et assurez-vous qu'elles sont également respectées si vous utilisez l'appareil via l'appli Home Connect alors que vous n'êtes pas à la maison. Observez également les consignes dans l'appli Home Connect.
- Si une opération est en cours sur l'appareil, vous ne pouvez pas en même temps réaliser des modifications par l'appli Home Connect. Cependant, vous pouvez visualiser les adaptations effectuées sur l'appareil dans l'appli Home Connect.

### Appeler le menu Home Connect

Depuis le menu Home Connect, vous pouvez créer et consulter des connexions réseau, réinitialiser les réglages réseau, activer/désactiver le Wi-Fi et trouver d'autres fonctions Home Connect.

1. Allumez l'appareil.
2. Appuyez sur la touche **Démarrer à distance**  et maintenez-la enfoncée pendant au moins 3 secondes.

L'affichage indique : **Conn. réseau auto**. Vous vous trouvez à présent dans le menu Home Connect.

**Remarque :** Appuyez brièvement sur **Démarrer à distance**  pour quitter le menu Home Connect.

## Connexion au réseau domestique et à l'appli Home Connect

Connectez votre appareil une seule fois **automatiquement** ou **manuellement** au réseau domestique.

### Remarques

- Si le routeur de votre réseau domestique est doté d'une fonction WPS, vous pouvez connecter automatiquement l'appareil à votre réseau domestique.
- Si le routeur de votre réseau domestique ne dispose pas de fonction WPS, vous devez connecter manuellement votre appareil à votre réseau domestique.

Vous devez ensuite établir la connexion à l'appli Home Connect.

**Remarque :** Afin de connecter votre appareil au réseau domestique, le **Wi-Fi** doit être activé sur l'appareil. En usine, le **Wi-Fi** est désactivé sur l'appareil et s'active automatiquement lorsque vous connectez votre appareil au réseau domestique.

### Connexion automatique au réseau domestique

#### Étape 2.1

Assurez-vous que vous vous trouvez dans le menu Home Connect.

→ Page 55

1. Appuyez sur **connecter**.

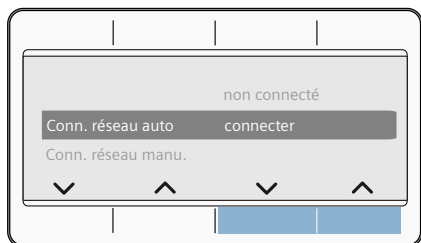

L'appareil tente de se connecter au réseau domestique. 📶 clignote.

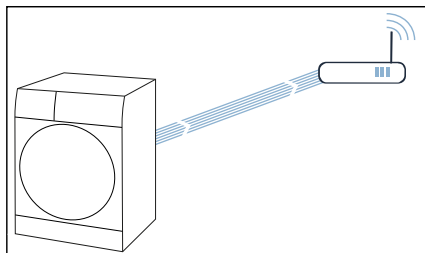

2. Dans les 2 minutes qui suivent, activez la fonction WPS sur le routeur de votre réseau domestique. Si l'appareil s'est correctement connecté au réseau domestique, l'affichage indique **connecté** ✓ et 📶 s'allume fixe.

**Remarque :** Si aucune connexion n'a pu être établie, vérifiez si votre appareil se trouve à portée du réseau domestique. Répétez les étapes de connexion automatique ou réalisez la connexion manuellement.

### Connexion manuelle au réseau domestique

#### Étape 2.2

Assurez-vous que vous vous trouvez dans le menu Home Connect.

→ Page 55

Assurez-vous d'avoir ouvert l'appli Home Connect et de vous y être connecté.

1. Appuyez sur **Conn. réseau manu..**
2. Appuyez sur **connecter**.

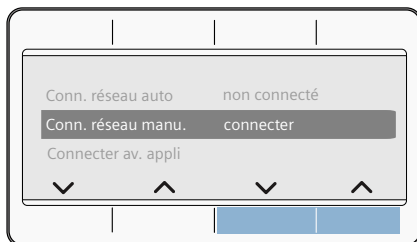



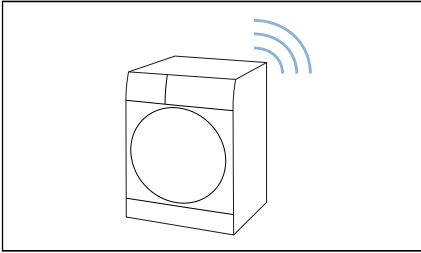

L'appareil configure à présent un réseau WLAN propre avec le nom de réseau (SSID) **HomeConnect**.

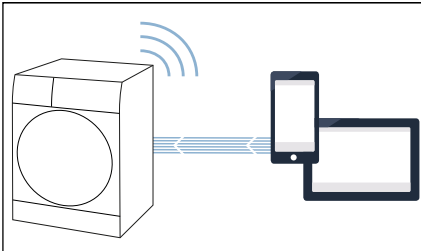

3. Appelez les réglages WLAN sur le terminal mobile.
4. Connectez le terminal mobile au réseau WLAN **HomeConnect**, puis saisissez le mot de passe WLAN (clé) **HomeConnect**.  
Votre terminal mobile se connecte à présent à l'appareil. La procédure de connexion peut prendre jusqu'à 60 secondes.



5. Une fois la connexion établie, ouvrez l'appli Home Connect sur le terminal mobile et suivez les étapes de l'appli.
6. Dans l'appli Home Connect, saisissez le nom du réseau (SSID) et le mot de passe (clé) **de votre réseau domestique**.
7. Suivez les dernières étapes de l'appli Home Connect afin de connecter votre appareil.

Si l'appareil s'est correctement connecté au réseau domestique, l'affichage indique **connecté** ✓ et  s'allume fixe.

**Remarque :** Si aucune connexion n'a pu être établie, vérifiez si votre appareil se trouve à portée du réseau domestique. Répétez la connexion manuelle.

## Connexion à l'appli Home Connect

### Étape 3

Si votre appareil est connecté au réseau domestique, vous pouvez le connecter à l'appli Home Connect.

Assurez-vous que vous vous trouvez dans le menu Home Connect.

→ Page 55

Assurez-vous d'avoir ouvert l'appli Home Connect et de vous y être connecté.

1. Appuyez sur **Connecter av. appli**.
2. Appuyez sur **Connecter appli**.

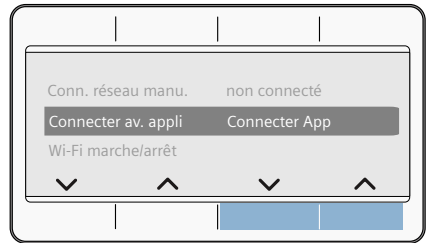

L'appareil tente à présent de se connecter à l'appli Home Connect.

3. Dès que votre appareil est affiché dans l'appli, suivez les dernières étapes dans l'appli Home Connect.

**Remarque :** Si aucune connexion n'a pu être établie, vérifiez si votre terminal mobile se trouve à portée de votre réseau domestique ou si la connexion à ce dernier est établie. Répétez la connexion à l'appli Home Connect.

## Activer/désactiver le Wi-Fi

Si votre appareil est déjà relié au réseau domestique, vous pouvez activer ou désactiver le **Wi-Fi** sur votre appareil.

Assurez-vous que vous vous trouvez dans le menu Home Connect.

→ Page 55

1. Appuyez sur **Wi-Fi marche/arrêt**.
2. appuyez sur **marche** ou **arrêt**.

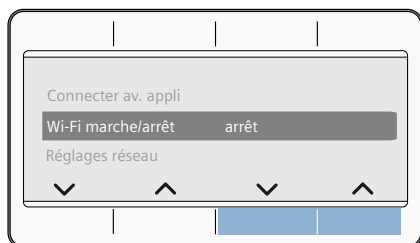

### Remarques

- Si vous connectez votre appareil au réseau domestique, le Wi-Fi est automatiquement activé.
- Si le Wi-Fi est activé, l'appareil ne s'éteint pas automatiquement.
- Si le Wi-Fi est désactivé sur l'appareil, ni le démarrage à distance ni la commande à distance de l'appareil ne sont possibles via l'appli Home Connect.
- Si le Wi-Fi est désactivé et que votre appareil était auparavant connecté à votre réseau domestique, la connexion est automatiquement recrée lors de la réactivation du Wi-Fi.
- Si vous activez cette fonction, la consommation d'énergie augmente par rapport aux valeurs indiquées dans le tableau des valeurs de consommation.

## Réinitialisation des paramètres réseau

Vous pouvez réinitialiser tous les paramètres réseau.

Assurez-vous que vous vous trouvez dans le menu Home Connect.

→ Page 55

1. Appuyez sur **Réglage réseau**.
2. Appuyez sur **réinitialiser**.

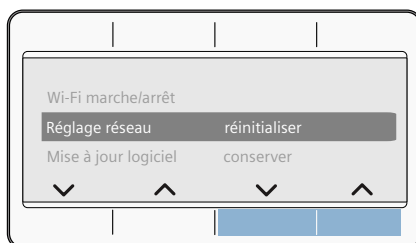

**Remarque :** Si vous souhaitez de nouveau utiliser votre appareil via l'appli Home Connect, vous devez le reconnecter au réseau domestique et à l'appli Home Connect.

## Mise à jour logicielle

Vous pouvez mettre à jour l'appli Home Connect sur votre appareil. Dès qu'une nouvelle mise à jour logicielle est disponible, un message apparaît :

### Mise à jour logiciel

Installez la mise à jour directement via la **notification affichée** ou comme suit **manuellement** :

Assurez-vous que vous vous trouvez dans le menu Home Connect.

→ Page 55

1. Appuyez sur **Mise à jour logiciel**.
2. Appuyez sur **installer**.

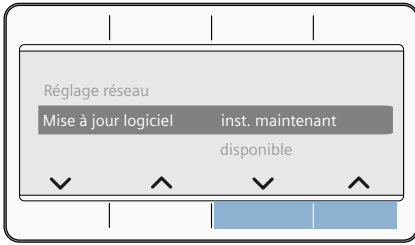

**Remarque :** La mise à jour du logiciel peut prendre plusieurs minutes. N'éteignez pas l'appareil pendant la mise à jour.

**Remarque :** Si aucune nouvelle mise à jour logicielle n'est disponible, l'affichage indique **non disponible**

### Remarque liée à la protection des données

Lors de la première connexion de votre appareil avec un réseau WLAN relié à Internet, votre appareil transmet les catégories suivantes de données au serveur Home Connect (premier enregistrement) :

- Code d'appareil univoque (constitué de clés d'appareil ainsi que de l'adresse MAC du module de communication Wi-Fi intégré).
- Certificat de sécurité du module de communication Wi-Fi (pour la protection technique des informations de la connexion).
- La version actuelle du logiciel et du matériel de votre appareil ménager.
- État d'une précédente restauration éventuelle des réglages d'usine.

Ce premier enregistrement prépare l'utilisation des fonctionnalités Home Connect et ne s'avère nécessaire qu'au moment où vous voulez utiliser les fonctionnalités Home Connect pour la première fois.

**Remarque :** Notez que les fonctionnalités Home Connect ne sont utilisables qu'en liaison avec l'appli Home Connect. Vous pouvez appeler les informations sur la protection des données dans l'appli Home Connect.

### Déclaration de conformité

Par la présente, BSH Hausgeräte GmbH déclare que l'appareil doté de la fonctionnalité Home Connect est en accord avec les exigences fondamentales et les autres dispositions adaptées de la directive 2014/53/EU.

Vous trouverez une déclaration de conformité RED détaillée sur Internet à l'adresse [www.siemens-home.bsh-group.com](http://www.siemens-home.bsh-group.com) à la page Produit de votre appareil dans les documents supplémentaires.



Bande de 2,4 GHz : 100 mW max.



## Réglages de l'appareil

Vous pouvez modifier les réglages suivants de l'appareil :

### réglages sélectionnables :

- **Vol. fin**  
**arrêt – faible – moyen – fort – très fort**  
Pour adapter le volume du signal de fin.
- **Vol. touche**  
**arrêt – faible – moyen – fort – très fort**  
Pour adapter le volume des signaux sonores des touches.
- **Arrêt auto. de l'appareil**  
**après 15 – 30 – 60 min. – jamais**  
L'appareil s'éteint automatiquement au bout de ... min (consommation d'énergie = 0 kWh) ; pour l'allumer, appuyez sur la touche d'interrupteur principal ①.  
**Remarque :** Si vous avez activé le Wi-Fi, l'arrêt automatique est réglé sur **jamais**.
- **Langue**  
**Allemand**  
**Anglais**  
...  
Pour changer de langue affichée.
- **Info nett. tambour**  
**marche – arrêt**  
Cette indication vous rappelle d'exécuter un programme pour nettoyer le tambour.
- **Contenu du récipient :**  
i-Dos ☼ Base  
**Adoucissant – Lessive**  
Sélectionner/changer le contenu du récipient.
- **Quantité de dosage de base :**  
i-Dos ☼ Base  
**10 ml – 200 ml**  
Réglez la quantité de dosage de base selon la recommandation du fabricant de lessive/d'adoucissant.

- **Quantité de dosage de base :**

i-Dos ☼ Base

**10 ml – 200 ml**

Réglez la quantité de dosage de base selon la recommandation du fabricant de lessive.

Pour modifier les réglages de l'appareil, maintenez appuyées les deux touches

**Réglage 3 sec.** env. 3 secondes.

→ Page 29

### Remarques

- Les réglages restent en mémoire après avoir éteint l'appareil.
- Si vous appuyez de façon prolongée sur les touches, les valeurs de réglage défilent automatiquement.



## Technique sensorielle

### Calcul de charge

Suivant le type de textile et la charge de linge, la détection automatique de quantité adapte la consommation d'eau et la durée du programme de façon optimale à chaque programme.

### Système de contrôle anti-balourd

Le système de contrôle du balourd détecte automatiquement ce dernier et veille, en faisant redémarrer plusieurs fois l'essorage, à ce que le linge se répartisse uniformément.

Pour des raisons de sécurité, le lave-linge réduit la vitesse de rotation lorsque le linge est très mal réparti, ou n'effectue pas d'essorage.

**Remarque :** Mettez ensemble de petites et grandes pièces de linge dans le tambour. → Page 46, → Page 69

### Aqua-Sensor

selon le programme et le modèle

Pendant le rinçage, l'Aquasensor vérifie le degré de turbidité de l'eau de rinçage (la turbidité est provoquée par les souillures et les résidus de lessive). Votre lave-linge définit la durée et le nombre de rinçages en fonction de la turbidité de l'eau.

### Détecteur de la charge de linge / Voyant de charge

Hublot en position ouverte, la sonde de charge de linge détecte le degré de chargement du lave-linge. Le degré de chargement s'affiche sous la forme d'une barre qui se remplit.

**Remarque :** Afin que la sonde charge de linge puisse complètement capter la quantité de linge, le tambour doit être vide avant de mettre le lave-linge en marche.

### Dosage recommandé

Le dosage recommandé est une quantité de produit lessiviel recommandée, exprimée en %. Elle dépend du programme que vous avez choisi et de la charge de linge détectée. Le pourcentage indiqué se réfère à la recommandation fournie par le fabricant du produit lessiviel.

**Remarque :** En respectant le dosage recommandé, vous ménagez l'environnement et le budget de votre ménage.



## Nettoyage et entretien

### **Mise en garde**

#### **Danger de mort !**

Risque d'électrocution en cas de contact avec des composants sous tension.

Éteignez l'appareil et retirez la fiche de la prise.

### **Mise en garde**

#### **Risque d'empoisonnement !**

Des détergents contenant des solvants par ex. essence de nettoyage peuvent dégager des vapeurs toxiques.

N'utilisez jamais de détergents contenant des solvants.

#### **Attention !**

#### **Dompage de l'appareil**

Des détergents contenant des solvants, par ex. essence de nettoyage, peuvent endommager les surfaces et pièces de la machine.

N'utilisez jamais de détergents contenant des solvants.

#### **Pour prévenir la formation de biofilm et des mauvaises odeurs :**

#### **Remarques**

- Assurez une bonne aération du local où le lave-linge est installé.
- Laissez le hublot et le bac d'introduction légèrement ouverts lorsque vous n'utilisez pas le lave-linge.
- Lavez de temps en temps avec un programme **Coton 60°C** en utilisant une lessive en poudre toutes températures.

## Corps de la machine / bandeau de commande

- Essuyez le corps de la machine et le bandeau de commande avec un chiffon humide.
- Enlevez immédiatement les restes de la lessive.
- Le nettoyage au jet d'eau est interdit.

## Tambour de lavage

Utiliser un produit de nettoyage sans chlore, ne pas utiliser de laine d'acier.

En cas de dégagement d'odeurs du lave-linge ou bien pour le nettoyage du tambour, exécuter les programme

**Nettoyage tambour 90°C** sans linge.

Pour cela, utiliser une lessive en poudre toutes températures.

## Détartrage

Un détartrage n'est pas nécessaire si la lessive a été correctement dosée. Si un détartrage s'impose malgré tout, procédez comme indiqué par le fabricant de produit détartrant. Vous pouvez vous procurer des produits détartrants appropriés via notre site Internet ou le service après-vente.

→ Page 72

## Tiroir à produit lessiviel i-Dos et son boîtier

### 1. Vider les récipients de dosage :

Les récipients de dosage comportent des orifices de vidange avec bouchons amovibles situés à l'avant. Pour vider le récipient de dosage, enlever d'abord la poignée du tiroir en procédant suivant l'illustration :

a) Tirer le tiroir à produit lessiviel.

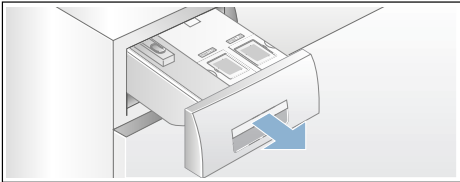

b) Tirer légèrement à vous le levier de décrantage (A) situé au dos de la poignée du tiroir (en bas au milieu) tout en retirant vers le haut la poignée déverrouillée (B) du tiroir.

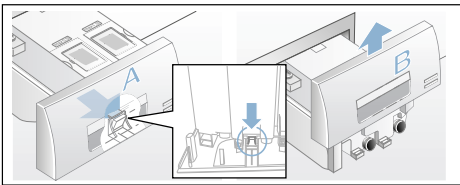

c) Pour vider les récipients de dosage, retirer prudemment le bouchon obturateur correspondant et évacuer le contenu dans un récipient approprié.

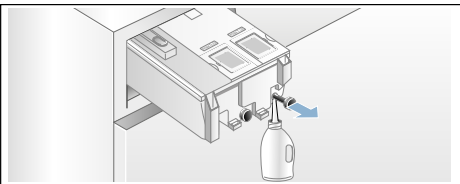

d) Réintroduire le bouchon obturateur jusqu'en butée.

### 2. Nettoyer les récipients de dosage/ le tiroir à produit lessiviel :

Pour nettoyer les récipients de dosage, le tiroir à produit lessiviel peut être complètement retiré.

a) Vider les récipients de dosage avant de les retirer.

**Remarque :** Ne remettre la poignée du tiroir qu'après avoir effectué le nettoyage.

b) Tirer le tiroir pour l'ouvrir.

c) Appuyer sur le levier de décrantage et retirer entièrement le tiroir.

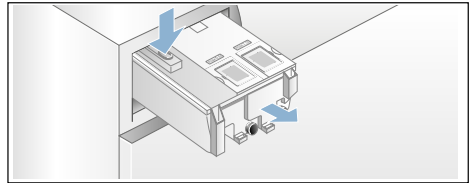

d) Enlever prudemment le couvercle du tiroir.

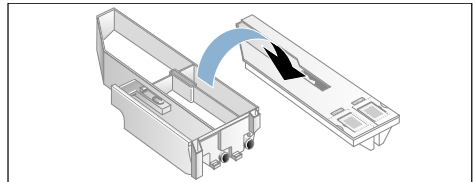

### Attention !

Le tiroir à produit lessiviel risque de s'endommager !

Le tiroir à produit lessiviel contient des composants électriques. S'ils entrent en contact avec l'eau, ils risquent de s'endommager.

- Ne pas laver le couvercle au lave-vaisselle et ne pas le plonger dans l'eau.

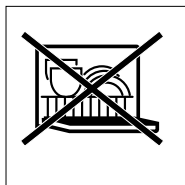

- Protéger le connecteur arrière du tiroir contre l'humidité, les restes de lessive ou d'assouplissant, et si nécessaire nettoyer les surfaces extérieures avec un chiffon doux et humide. Le sécher avant de l'introduire.
- e) Nettoyer le bac et le couvercle avec un chiffon doux et humide ou avec la douchette. Nettoyer également la surface intérieure avec un chiffon doux et humide.

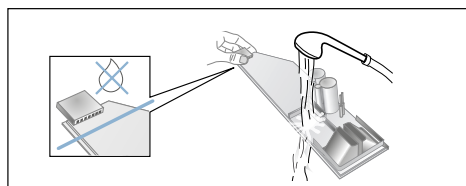

- f) Sécher le bac et le couvercle et les réassembler.
- g) Remettre la poignée du tiroir par le haut en la poussant jusqu'à ce qu'elle s'encliquette perceptiblement.
- h) Nettoyer l'intérieur du boîtier du tiroir à produit lessiviel.
- i) Rentrer entièrement le tiroir à produit lessiviel.

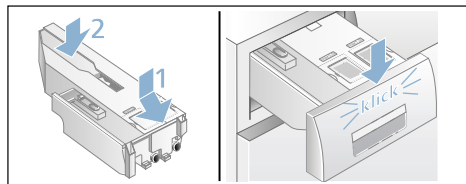



## Pompe de vidange bouchée, vidange de secours

### **Mise en garde** **Risque de brûlure !**

Lors du lavage à haute température, le bain lessiviel est très chaud. Si vous touchez le bain lessiviel très chaud, vous risquez de vous ébouillanter. Attendez que le produit lessiviel ait refroidi.

1. Fermer le robinet d'eau afin que l'eau cesse d'affluer et qu'il ne soit pas nécessaire de l'évacuer par la pompe de vidange.
2. Éteindre l'appareil. Débrancher la fiche mâle de la prise de courant.
3. Ouvrir la trappe de service et la retirer.

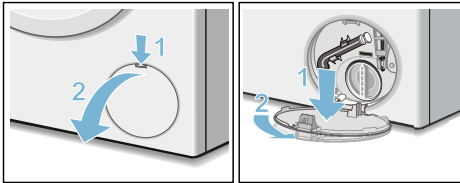

4. Sortir le flexible de vidange de sa fixation.  
Retirer le bouchon de fermeture, laisser le bain lessiviel s'écouler dans un récipient adéquat. Enfoncer le bouchon de fermeture et mettre le flexible de vidange en place dans la fixation.

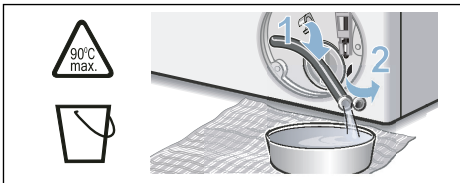

5. Dévisser délicatement le bouchon de la pompe, de l'eau résiduelle peut s'écouler.

Nettoyer le compartiment intérieur, le filetage du couvercle de pompe et le carter de pompe. Le rotor de la pompe de vidange doit pouvoir tourner librement.

Remettre le couvercle en place et le visser. La poignée doit se trouver à la verticale.

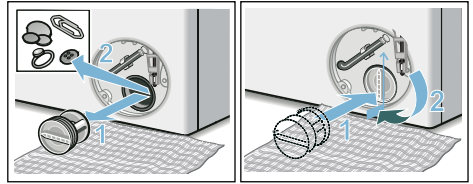

6. Remettre la trappe de service en place et la refermer.

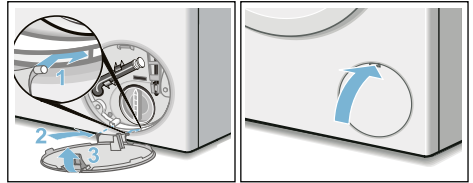

**Remarque :** Pour empêcher que lors du lavage suivant du produit lessiviel non utilisé gagne l'évacuation : Versez 1 litre d'eau dans le compartiment  puis lancez le programme **Vidange**.

## Flexible d'écoulement bouché au niveau du siphon

1. Éteindre l'appareil. Débrancher la fiche mâle de la prise de courant.
2. Détacher le collier du flexible. Retirer prudemment le flexible d'écoulement, l'eau résiduelle risque de couler.
3. Nettoyer le flexible d'écoulement et l'embout du siphon.

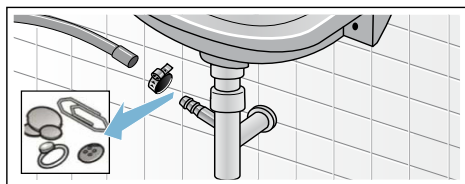

4. Remmancher le flexible d'évacuation et sécuriser le point de raccordement à l'aide du collier du flexible.

## Filtre bouché dans l'arrivée d'eau

**Pour cela faites se résorber d'abord la pression de l'eau régnant dans le flexible d'arrivée d'eau :**

1. Fermer le robinet d'eau.
2. Sélectionner un programme quelconque (sauf Rinçage/ Essorage/Vidange).
3. Appuyer sur la touche ►||. Laisser le programme fonctionner env. 40 secondes.
4. Appuyer sur la touche ①. L'appareil est éteint.
5. Débrancher la fiche mâle de la prise de courant.

## Nettoyer ensuite les filtres :

1. Débrancher le flexible du robinet d'eau.  
Nettoyer le filtre à l'aide d'une petite brosse.

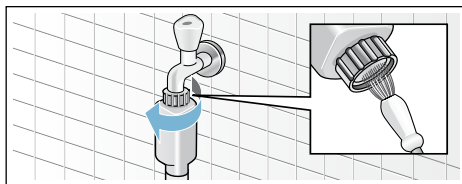

2. Nettoyage du filtre à l'arrière de l'appareil sur les modèles Standard et Aqua-Secure :  
Retirer le flexible au dos de l'appareil,  
Extraire le filtre avec une pince et le nettoyer.

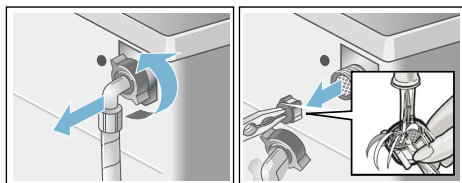

3. Raccorder le flexible et vérifier son étanchéité.

## Dérangements, Que faire si ...

### Déverrouillage d'urgence

par ex. en cas de coupure de courant

Le programme continue quand le courant est rétabli.

Si vous voulez malgré tout retirer du linge, vous pouvez ouvrir le hublot de remplissage en procédant comme décrit ci-après :

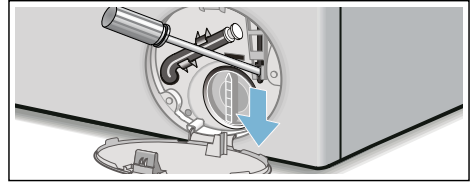

#### **Mise en garde** **Risque de brûlure !**

Vous risquez de vous ébouillanter pendant le lavage à haute température, en cas de contact avec le bain lessiviel et le linge très chauds.  
Les laisser refroidir le cas échéant.

#### **Mise en garde** **Risque de blessure !**













Si vous introduisez les doigts dans le tambour en rotation, vous risquez de vous blesser les mains.  
Ne mettez jamais la main dans le tambour en rotation.  
Attendez que le tambour ait cessé de tourner.



#### **Attention !** **Dégâts des eaux**

L'eau qui s'écoule risque de provoquer des dégâts.  
N'ouvrez pas le hublot si de l'eau demeure visible au niveau du hublot.



1. Éteindre l'appareil. Débrancher la fiche mâle de la prise de courant.
2. Vidanger le bain lessiviel.  
→ Page 65
3. A l'aide d'un outil, tirer le dispositif de déverrouillage d'urgence vers le bas puis le relâcher.  
Ensuite, le hublot peut s'ouvrir.

## Indications dans le bandeau d'affichage



Affichage	Cause/remède
Remplissez le récipient i-Dos ☼  , 	Niveau minimum dans les récipients i-Dos inférieur, remplissage → <i>Page 50.</i>
i-Dos ☼  , i-Dos  Erreur ; désactivez i-Dos ☼  , i-Dos 	Réglez i-Dos ☼  , i-Dos  sur <b>arrêt</b> . Appeler le service après-vente. L'appareil peut toujours être utilisé avec un dosage manuel. Dosage manuel → <i>Page 53</i>
Fermez le compartiment	Rentrez le bac correctement. → <i>Page 51</i>
Pause : rajout impossible	Niveau d'eau ou température trop élevé(e). Appuyez sur la touche ►  pour poursuivre le programme.
Ouverture impossible : niveau d'eau ou temp. trop élevé(e)	Niveau d'eau ou température trop élevé(e). Appuyez sur la touche ►  pour poursuivre le programme.
La porte ne peut pas être verrouillée, ouvrez et fermez de nouveau la porte, puis appuyez sur la touche ► 	<ul style="list-style-type: none"> <li>■ Il se peut que du linge soit coincé. Ouvrez, puis fermez de nouveau le hublot, ensuite appuyez sur la touche ►.</li> <li>■ Le cas échéant, poussez le hublot pour le fermer, ou retirez du linge, puis poussez à nouveau le hublot pour le refermer.</li> <li>■ Le cas échéant, éteignez l'appareil et rallumez-le ; réglez le programme puis effectuez les réglages personnalisés ; lancez le programme.</li> </ul>
Ouvrez le robinet	<ul style="list-style-type: none"> <li>■ Ouvrez le robinet d'eau à fond,</li> <li>■ Le tuyau d'arrivée est plié/coincé,</li> <li>■ La pression d'eau est insuffisante. Nettoyez le filtre. → <i>Page 66</i></li> </ul>
Nettoyez la pompe de vidange	<ul style="list-style-type: none"> <li>■ La pompe de vidange est obstruée. Nettoyez la pompe de vidange. → <i>Page 65</i></li> <li>■ Tuyau d'évacuation/flexible d'écoulement bouché. Nettoyez le tuyau d'évacuation au niveau du siphon. → <i>Page 66</i></li> </ul>
aquaStop activé Appelez le SAV	Ne s'applique pas en cas de modèles sans Aquastop Présence d'eau dans le bac de fond, défaut d'étanchéité de l'appareil. Fermez le robinet d'eau. Contactez le service après-vente !
Arrêt auto. dans ... secondes	L'appareil s'éteint au bout de ... secondes automatiquement si aucune manipulation n'a eu lieu pendant une période prolongée. Pour annuler, appuyez sur une touche quelconque. → <i>Page 60</i>
Refroidissement	Pour ménager les conduites d'eau usée, un refroidissement du bain lessiviel a lieu avant la vidange.

Affichage	Cause/remède
Remarque concernant le nettoyage du tambour :	<p>Cette remarque vous rappelle d'exécuter le programme <b>Nettoyage tambour 90°C</b> ou un programme à 60°C pour le nettoyage et l'entretien du tambour et de la cuve.</p> <p><b>Remarques</b></p> <ul style="list-style-type: none"> <li>■ Exécutez le programme sans linge.</li> <li>■ Utilisez une lessive en poudre toutes températures ou une lessive contenant un agent blanchissant. Pour éviter la formation de mousse, utilisez uniquement la moitié de la quantité de lessive recommandée par le fabricant de la lessive. N'utilisez pas de lessive pour lainages ou textiles délicats.</li> <li>■ Activer/désactiver le rappel.</li> </ul>
	Démarrage à distance sélectionné.
	<p><b>éteint</b> : le Wi-Fi est désactivé et l'appareil n'est pas connecté au réseau domestique.</p> <p><b>clignotant</b> : l'appareil tente d'établir une connexion au réseau domestique.</p> <p><b>allumé</b> : le Wi-Fi est activé et l'appareil est connecté au réseau domestique.</p>
Autres affichages Erreur E:XXX	Éteignez l'appareil, patientez 5 secondes, puis rallumez-le. Si l'affichage réapparaît, prévenez le service après-vente.

## Dérangements, Que faire si ...

Dérangements	Cause/remède
De l'eau fuit.	<ul style="list-style-type: none"> <li>■ Raccordez correctement/remplacez le tuyau d'évacuation.</li> <li>■ Serrez à fond le raccord du tuyau d'arrivée d'eau.</li> </ul>
L'appareil n'est pas alimenté en eau.	<ul style="list-style-type: none"> <li>■ Avez-vous bien appuyé sur la touche ►   ?</li> <li>■ Avez-vous bien ouvert le robinet d'arrivée d'eau ?</li> <li>■ Le filtre est peut-être bouché ? Nettoyez le filtre.</li> <li>■ Le tuyau d'arrivée d'eau est peut-être coudé ou pincé ?</li> </ul>
Le récipient de dosage est vide et l'indicateur de niveau ne clignote pas.	<ul style="list-style-type: none"> <li>■ Le couvercle/connecteur du bac est-il sale ? Nettoyage → <i>Page 53</i></li> <li>■ Le bac à produits est-il correctement rentré ? Rentrez le bac correctement. → <i>Page 63</i></li> </ul>
Lessive incorrecte/assouplissant incorrect versé(e) dans le récipient de dosage.	<p>Récipient de dosage :</p> <ol style="list-style-type: none"> <li>1. Videz-le et nettoyez-le.</li> <li>2. Remplissez-le à nouveau. → <i>Page 60</i></li> </ol>
La lessive/l'assouplissant s'est épaissi(e) dans les récipients de dosage.	Nettoyez les récipients de dosage et remplissez-les de nouveau.
Le hublot refuse de s'ouvrir.	<ul style="list-style-type: none"> <li>■ Fonction de sécurité active. Programme annulé ? → <i>Page 48</i></li> <li>■  Sécurité-enfants activée ? Désactivez-la. → <i>Page 48</i></li> <li>■  (cuve pleine = sans essorage final) sélectionné ? → <i>Page 49</i></li> <li>■ Ouverture possible uniquement par le dispositif de déverrouillage de secours ? → <i>Page 67</i></li> </ul>

Dérangements	Cause/remède
Le programme ne démarre pas.	<ul style="list-style-type: none"> <li>■ Touche ►   ou <b>Fin dans</b> sélectionnée ?</li> <li>■ Hublot fermé ?</li> <li>■ ☹ Sécurité-enfants activée ? Désactivez-la. → Page 48</li> </ul>
Bref à-coup/début de rotation du tambour après le lancement du programme.	C'est normal - lors du démarrage du programme de lavage, un bref à-coup du tambour peut se produire, en raison du test interne du moteur.
Le bain lessiviel n'est pas évacué.	<ul style="list-style-type: none"> <li>■ ☹ (cuve pleine = sans essorage final) sélectionné ? → Page 49</li> <li>■ Nettoyez la pompe de vidange. → Page 65</li> <li>■ Nettoyez le flexible d'écoulement et/ou le tuyau d'évacuation.</li> </ul>
L'eau dans le tambour n'est pas visible.	C'est normal - l'eau se trouve en dessous de la zone visible.
Le résultat de l'essorage n'est pas satisfaisant. Linge mouillé/trop humide.	<ul style="list-style-type: none"> <li>■ C'est normal - le système de contrôle anti-balourd a interrompu l'essorage car le linge était inégalement réparti dans le tambour. Répartissez les petites et grosses pièces de linge dans le tambour.</li> <li>■ <b>facile</b> (selon le modèle) sélectionné ? → Page 51</li> <li>■ Avez-vous choisi une vitesse trop faible ? → Page 43</li> </ul>
Démarrages répétitifs de l'essorage court.	C'est normal - le système de contrôle anti-balourd compense le balourd.
Le programme dure plus longtemps que d'habitude.	<ul style="list-style-type: none"> <li>■ C'est normal - le système de contrôle du balourd compense le balourd en répartissant plusieurs fois le linge.</li> <li>■ C'est normal - le système de contrôle de la mousse est actif, il a ajouté un rinçage.</li> </ul>
Modification du temps restant en cours de lavage.	C'est normal - l'appareil optimise le déroulement du programme lors du processus de lavage respectif. Cela peut conduire à la modification de la durée du programme dans le bandeau d'affichage.
Présence d'eau dans le compartiment à produits d'entretien.	<ul style="list-style-type: none"> <li>■ C'est normal - l'efficacité de l'additif n'est pas compromise.</li> <li>■ Nettoyez l'insert le cas échéant. → Page 47</li> </ul>
Des odeurs se dégagent du lave-linge.	<p>Exécutez le programme <b>Nettoyage tambour 90 °C</b> ou <b>Coton 90 °C</b> sans linge.</p> <p>Pour cela, utilisez une lessive en poudre toutes températures ou un produit lessiviel contenant un agent blanchissant.</p> <p><b>Remarque :</b> . Pour éviter la formation de mousse, utilisez uniquement la moitié de la quantité de produit lessiviel recommandée par le fabricant du produit lessiviel. N'utilisez pas de lessive pour lainages ou textiles délicats.</p>
Dégagement répétitif d'une forte quantité de mousse.	<ul style="list-style-type: none"> <li>■ Vérifiez les réglages du dosage de base et la concentration du dosage.</li> <li>■ Utilisez le cas échéant une autre lessive liquide.</li> </ul>

Dérangements	Cause/remède
La lessive/le produit assouplissant goutte du joint de hublot et s'accumule sur le hublot ou dans le pli du joint.	Trop de lessive/produit assouplissant dans les récipients de dosage. Respectez le repère <b>max</b> dans les récipients.
Préréglage i-Dos  supprimé.	En cas de modification du réglage de menu <b>i-Dos</b>  : <b>Contenu</b> tous les réglages seront modifiés. → <i>Page 40</i>
 dans le bandeau d'affichage	Le Wi-Fi est activé, mais la connexion au réseau domestique n'a pas pu être établie. Vérifiez si votre réseau domestique est disponible ou reconnectez-vous au réseau domestique.
Home Connect ne fonctionne pas.	<ul style="list-style-type: none"> <li>■ En cas de problème avec Home Connect, consultez <a href="http://www.home-connect.com">www.home-connect.com</a>.</li> <li>■ Vous pouvez uniquement utiliser les fonctions Home Connect sur votre appareil lorsque les services Home Connect sont disponibles dans votre pays. Le service Home Connect n'est pas disponible dans tous les pays, pour plus d'informations consultez le site <a href="http://www.home-connect.com">www.home-connect.com</a>.</li> </ul>
Bruits et vibrations importants, l'appareil se déplace tout seul pendant l'essorage.	<ul style="list-style-type: none"> <li>■ L'appareil est-il bien nivelé ? Nivelez l'appareil. → <i>Page 21</i></li> <li>■ Avez-vous immobilisé les pieds de l'appareil ? Fixez/stabilisez les pieds de l'appareil. → <i>Page 21</i></li> <li>■ Cales de transport enlevées ? Enlevez les cales de transport. → <i>Page 17</i></li> </ul>
Le bandeau d'affichage/les voyants ne fonctionnent pas alors que l'appareil est en marche.	<ul style="list-style-type: none"> <li>■ Coupure de courant ?</li> <li>■ Fusibles déclenchés ? Réarmez les disjoncteurs/changez les fusibles.</li> <li>■ Si cette panne se reproduit, contactez le service après-vente.</li> </ul>
Présence de résidus de produit lessiviel sur le linge.	<ul style="list-style-type: none"> <li>■ Les produits lessiviels sans phosphate contiennent parfois des résidus insolubles dans l'eau.</li> <li>■ Choisissez <b>Rinçage</b> ou brossez le linge après le lavage.</li> </ul>
En pause, ►   clignote très rapidement et un signal sonore retentit.	<ul style="list-style-type: none"> <li>■ Le niveau d'eau est trop élevé. Il n'est pas possible d'ajouter du linge. Le cas échéant, refermez le hublot immédiatement.</li> <li>■ Appuyez sur la touche ►   pour poursuivre le programme.</li> </ul>
Si vous ne parvenez pas à remédier vous-même au dérangement (après la mise hors tension/sous tension de l'appareil) ou lorsqu'une réparation s'impose :	
<ul style="list-style-type: none"> <li>■ Éteignez l'appareil puis débranchez la fiche mâle de la prise de courant.</li> <li>■ Fermez le robinet d'eau et appelez le service après-vente.</li> </ul>	



## Service après-vente

Si vous n'arrivez pas à remédier à la panne par vous-même, veuillez contacter notre service après-vente. →  
Page de couverture

Nous trouverons toujours une solution adaptée, aussi afin d'éviter des déplacements inutiles d'un technicien.

Veuillez indiquer au service après-vente le numéro de série (E-Nr.) et le numéro de fabrication (FD).

E-Nr. _____	FD _____
-------------	----------

E-Nr.          Numéro de série  
FD            Numéro de fabrication

Vous trouverez ces indications aux endroits suivants \*selon le modèle :  
côté l'intérieur du hublot\*/trappe de service ouverte\* et au dos de l'appareil.

### **Faites confiance aux compétences du fabricant.**

Adressez-vous à nous. Vous assurerez ainsi que les réparations soient réalisées par des techniciens du SAV formés à cet effet, qui recourent à des pièces de rechange d'origine.





## Valeurs de consommation

### Consommation d'énergie et d'eau, durée du programme et humidité résiduelle des programmes de lavage principaux

(indications approximatives)

Programme	Charge	Consommation d'énergie*	Consommation d'eau*	Durée du programme*
Coton 20 °C	9 kg	0,25 kWh	90 l	2 ¾ h
Coton 40 °C	9 kg	1,10 kWh	90 l	3 h
Coton 60 °C	9 kg	1,16 kWh	90 l	2 ¾ h
Coton 90 °C	9 kg	2,14 kWh	100 l	2 ¾ h
Synthétiques 40 °C	4 kg	0,71 kWh	64 l	2 h
Mix rapide 40 °C	4 kg	0,60 kWh	45 l	1 ¼ h
Délicat / Soie 30 °C	2 kg	0,19 kWh	37 l	¾ h
Laine 30 °C	2 kg	0,19 kWh	41 l	¾ h







Programme	Indications approximatives de l'humidité résiduelle**			
	WM16Y... max 1600 tr/min	WM14Y... max 1400 tr/min	WM12Y... max 1200 tr/min	WM10Y... max 1000 tr/min
Coton	44%	48%	53%	62%
Synthétiques	40%	40%	40%	40%
Délicat / Soie	30%	30%	30%	30%
Laine	45%	45%	45%	45%

\* Les valeurs réelles varient par rapport aux valeurs indiquées en fonction de la pression de l'eau, de sa dureté, température d'entrée, de la température ambiante, du type de linge, de la quantité de linge et de son degré de salissure, de la lessive utilisée, des variations de la tension du secteur et des options choisies.

\*\* Indications de l'humidité résiduelle basées sur la limitation de la vitesse d'essorage et la charge maximale en fonction du programme.

## Programmes les plus efficaces pour les textiles en coton

Les programmes suivants (programmes standard, marqués par ) conviennent pour nettoyer les textiles en coton normalement sales, et sont les plus efficaces en ce qui concerne les consommations conjointes d'énergie et d'eau.

Programmes standard pour du coton conformément au règlement (UE) n° 1015/2010		
Programme + température	Charge	Durée approximative du programme
Coton Eco  + 	9 kg	4 ¾ h
Coton Eco  + 	4,5 kg	4 ¾ h
Coton Eco  + 	4,5 kg	4 ¾ h

Réglage du programme avec la vitesse maximale pour l'essai et pour l'étiquetage énergétiquement, conformément à la directive 2010/30/CE, avec de l'eau froide (15 °C).  
La température de programme indiquée s'oriente sur la température mentionnée sur l'étiquette d'entretien que comporte chaque article textile. Pour des raisons d'économie d'énergie, la température de lavage réelle peut différer de la température de programme indiquée, l'efficacité de lavage correspond à la température sélectionnée.

## Données techniques

### Dimensions :

850 x 600 x 590 mm

(hauteur x largeur x profondeur)

### Poids :

70 - 85 kg (selon le modèle)

### Raccordement au secteur :

Tension du secteur 220-240 V, 50 Hz

Intensité nominale 10 A

Puissance nominale 1900 - 2300 W

### Pression de l'eau :

100 - 1000 kPa (1 - 10 bars)

### Puissance absorbée hors service :

0,12 W

### Puissance absorbée état prêt (mode veille) :

0,43 W

### Puissance absorbée en mode de fonctionnement normal connecté (Wi-Fi) / durée :

1,5 W / 20 Min.



## Garantie Aqua-Stop

### **Valable uniquement pour les appareils équipés du dispositif Aqua-Stop**

En plus de la garantie constructeur (et de la garantie revendeur), nous assurons un dédommagement aux conditions suivantes :

1. Si notre système Aqua-Stop est à l'origine d'un dégât des eaux chez un particulier, nous nous engageons à compenser le préjudice subi.
2. La garantie de responsabilité vaut pour toute la durée de vie de l'appareil.
3. Condition préalable pour faire valoir un recours en garantie : l'appareil équipé de l'Aqua-Stop doit avoir été installé et raccordé de manière professionnelle, suivant les indications de notre notice ; cette condition préalable concerne également la rallonge Aqua-Stop (accessoire d'origine).  
Notre garantie ne couvre pas les conduites d'arrivée ou robinetteries défectueuses situées en amont du raccordement de l'Aqua-Stop au robinet d'eau.
4. En principe, vous n'avez pas à surveiller le fonctionnement des appareils équipés de l'Aqua-Stop ni à fermer le robinet d'arrivée d'eau à l'issue du lavage.  
Ceci dit, si vous devez vous absenter de votre domicile pendant plusieurs semaines (pour des vacances, par exemple), fermez le robinet d'arrivée d'eau.

## Conseils et réparations

FR 01 40 10 12 00

B 070 222 142

CH 0848 840 040

Vous trouverez les coordonnées du service après-vente des différents pays dans la liste ci-jointe.

BSH Hausgeräte GmbH

Carl-Wery-Straße 34

81739 München

GERMANY

[siemens-home.bsh-group.com](http://siemens-home.bsh-group.com)

Fabriqué par BSH Hausgeräte GmbH titulaire des droits d'utilisation de la marque Siemens AG



9001268970 (9805)