



Register your new Bosch now:
www.bosch-home.com/welcome



**Vaskemaskine
WAYH2899SN**



BOSCH

da Brugs- og opstillingsvejledning

Den nye vaskemaskine

Du har valgt at anskaffe en vaskemaskine fra Bosch.

Brug et par minutter til at læse denne tekst, så du kan lære alle fordelene ved din vaskemaskine at kende.

Alle vaskemaskiner, der leveres fra vores fabrik, bliver grundigt kontrolleret for fejl og mangler, så vi kan være sikre på, at de lever op til de høje kvalitetskrav, som mærket Bosch står for.

Der findes yderligere oplysninger om vores produkter, tilbehør, reservedele og service på vores hjemmeside www.bosch-home.com eller ved henvendelse til vores kundeservicecentre.

Hvis betjenings- og opstillingsvejledningen beskriver forskellige modeller, henvises til forskellene på de pågældende steder.



Tag først vaskemaskinen i brug, når du har læst denne betjenings- og opstillingsvejledning!

Generelt om symboler, signalord, tips og procedurer

Advarsel!

Kombination af dette symbol og signalord advarer om en potentielt farlig situation. Tilsidesættelse af denne anvisning kan medføre tilskadekomst og død.

Pas på!

Dette signalord advarer om en potentielt farlig situation. Tilsidesættelse af denne anvisning kan medføre materielle skader og/eller miljøskader.

Anvisning / tip

Anvisninger om optimal brug af maskinen / andre nyttige oplysninger.

1. 2. 3. / a) b) c)











Handlingsrækkefølger angives med tal eller bogstaver.

■ / -

Oprensninger vises med en firkant-bullet eller med en skråstreg.

Indholdsfortegnelse

 Anvendelse iht. formål	5	 Vaskemiddel	30
 Sikkerhedsanvisninger	6	Rigtigt valg af vaskemiddel	30
Børn/personer/kæledyr	6	Spar energi og vaskemiddel	30
Installation	7	 Programoversigt	31
Drift	10	Programmer med programvælger	31
Rengøring/vedligeholdelse	11	Stivning	36
 Miljøbeskyttelse	13	Farvning/blegning	36
Emballage/kasserede apparater	13	 Forindstillinger	
Sparetips	13	for programmer	37
 Opstilling og tilslutning	14	Temperatur	37
Leveringsomfang	14	Centrifugeringshastighed	37
Sikkerhedsanvisninger	15	Færdig om	37
Opstillingsfladen	15	i-DOS-indstillinger	38
Opstilling på en sokkel eller et gulv, som er lagt på træbjælker	15	 Ekstra programindstillinger/ optioner	
Opstilling på repos med skuffe	15	(* afhængigt af modell)	39
Indbygning af maskinen i et køkkenelement	16	SpeedPerfect	39
Fjerne transportsikringerne	16	EcoPerfect	39
Slange- og ledningslængder	17	Forvask *	39
Vandtilførsel	18	Skyl plus *	39
Vandtilførsel	19	Mere vand *	39
Indjustering	20	Antikrøl *	40
Elektrisk tilslutning	21	Iblødsætning *	40
Inden den 1. vask	22	Skyllestop *	40
Transport	23	Stille vask *	40
 Kort oversigt over det vigtigste	24	Pletter *	41
 Lær maskinen at kende	25		
Vaskemaskine	25		
Betjeningsfelt	26		
Displayfelt	27		
 Vasketøj	29		
Forberedelse af vasketøj	29		
Sortering af vasketøj	29		

	Betjening af maskinen	41
	Forberedelse af vaskemaskine	41
	Start af maskine/valg af program	42
	Ændring af programmernes forindstillinger	42
	Valg af ekstra programindstillinger	42
	Ilægning af vasketøj i tromlen	43
	Dosering og påfyldning af vaske- og plejemidler.	43
	Start af program	43
	Børnesikring	44
	Efterfyldning af vasketøj.	44
	Ændring af program	45
	Afbryde program	45
	Programslut ved skyllestop	45
	Programslut	45
	Udtagning af vasketøj / slukning af maskine.	45
	Intelligent doseringssystem	46
	Intelligent doseringssystem i sæbeskuffen	46
	Ibrugtagning/påfyldning af doseringsbeholder.	46
	Daglig brug	47
	Basisdoseringsmængde	48
	Indhold af beholdere til i-DOS 	49
	Manuel dosering	49
	Home Connect	51
	Automatisk forbindelse med hjemmenetværket	51
	Manuel forbindelse med hjemmenetværket	52
	Forbinde med Home Connect App	53
	Aktivere eller deaktivere Wi-Fi	54
	Nulstille netværksindstillinger.	55
	Software Update	56
	Oplysning om datasikkerhed.	57
	Overensstemmelseserklæring	57
	Indstillinger af maskinen	58
	Sensorsystem	59
	Mængdeautomatik	59
	Balancekontrol-system	59
	Aquasensor	59
	Påfyldningssensor/-display.	59
	Anbefalet dosering	59
	Rengøring og pleje	60
	Kabinet/betjeningspanel.	60
	Vasketromle	60
	Atkalkning	60
	i-DOS-sæbeskuffe og kabinet.	61
	Afløbspumpe er tilstoppet, nødtømning	62
	Afløbsslange er tilstoppet ved vandlås	63
	Sien i vandtilløbet er tilstoppet	63
	En fejl, hvad gør man?	64
	Nødåbning	64
	Henvisninger i displayfeltet.	65
	En fejl, hvad gør man?	66
	Kundeservice	68
	Forbrugsværdier	69
	Energi- og vandforbrug, programvarighed og restfugtighed for hovedvaskeprogrammer.	69
	Mest effektive programmer til bomuldstekstiler.	70
	Tekniske data	70
	Aquastop-garanti	71



Anvendelse iht. formål

- Maskinen er kun beregnet til privat brug i husholdninger.
- Apparatet må ikke opstilles eller anvendes på steder med frostfare og/eller med udendørs forhold. Apparatet kan blive beskadiget, hvis restvand inde i apparatet fryser til is. Hvis slangerne fryser, kan de knække/springe.
- Denne maskine må kun bruges i husholdninger til vask af vasketøj, som tåler maskinvask, og til vask af uld, som tåler håndvask (se plejemærkerne på tøjet). Enhver anden anvendelse er ikke anvendelse i henhold til maskinens formål og er ikke tilladt.
- Dette apparat er beregnet til drift med ledningsvand under anvendelse af gængse vaskemidler og plejeprodukter (beregnet til brug i vaskemaskiner).
- Denne maskine er beregnet til brug op til en højde på maksimalt 4000 meter over havets overflade.

Inden maskinen tages i brug:

Kontroller maskinen for synlige skader. Tag ikke maskinen i brug, hvis den er beskadiget. Kontakt leverandøren eller kundeservice i tilfælde af problemer.

Læs og følg anvisningerne i brugs- og installationsvejledningen og alle andre dokumenter, som følger med apparatet.

Opbevar dokumentationen til senere brug eller til efterfølgende ejere af maskinen.

Sikkerhedsanvisninger

Følgende sikkerhedsanvisninger og advarsler har som formål at beskytte brugeren mod tilskadekomst og at forhindre materielle skader på omgivelserne.

Det er derudover vigtigt at tage de nødvendige forholdsregler og udvise den nødvendige omhu ved installation, vedligeholdelse, rengøring og betjening af apparatet.

Børn/personer/kæledyr

Advarsel Livsfare!

Børn og andre personer, som ikke er i stand til at vurdere de risici, der er forbundet med brugen af apparatet, kan komme til skade eller komme i livsfarlige situationer. Vær derfor opmærksom på følgende:

- Apparatet må bruges af børn over 8 år og af personer med reducerede fysiske, sensoriske eller mentale evner eller af personer med manglende erfaring eller viden, hvis de er under opsyn eller er blevet instrueret om sikker brug af apparatet af og har forstået den potentielle risiko, som brugen af apparatet indebærer.
- Børn må ikke lege med apparatet.
- Børn må ikke rengøre eller vedligeholde apparatet uden at være under opsyn.
- Hold børn under 3 år og kæledyr borte fra apparatet.
- Lad ikke apparatet være uden opsyn, når der er børn eller andre personer i nærheden, som ikke er i stand til at vurdere risikoen.

Advarsel Livsfare!

Børn kan låse sig inde i apparatet og derved komme i en livsfarlig situation.

- Opstil ikke apparatet bag en dør, fordi dette kan spærre for apparatets luge eller forhindre, at den kan åbnes helt.

- Gør følgende, når apparatets skal kasseres: Træk netstikket ud af kontakten, **inden** nedledningen klippes over, og ødelæg derefter låsen i apparatets luge.

Advarsel

Fare for kvælning!

Børn kan blive fanget i emballage/plastfolie eller emballagedele, hvis de får lov til at lege med dem, eller de kan trække dem over hovedet og blive kvalt.

Hold emballage, plastfolie og emballagedele udenfor børns rækkevidde.

Advarsel

Fare for forgiftning!

Vaskemidler og plejeprodukter kan forårsage forgiftning, hvis de indtages.

Søg læge, hvis sådanne midler ved et uheld indtages. Opbevar vaskemidler og plejeprodukter utilgængeligt for børn.

Advarsel

Fare for forbrænding!

Når der vaskes ved høje temperaturer, bliver glasset i apparatets luge meget varmt. Sørg for, at børn ikke rører ved lugen, når den er varm.

Advarsel

Irritation af øjne/hud!

Vaskemidler og plejeprodukter kan forårsage irritation, hvis de kommer i kontakt med øjne/hud.

Skyl øjne/hud grundigt i tilfælde af kontakt med vaskemidler og plejeprodukter. Opbevar vaskemidler og plejeprodukter utilgængeligt for børn.

Installation

Advarsel

Fare for elektrisk stød/brand/materiel skade/beskadigelse af apparatet!

Det kan medføre farlige situationer, hvis apparatet ikke bliver installeret korrekt. Kontroller følgende:

- Netspændingen i kontakten skal svare til den mærkespænding, som er angivet på apparatet (typeskiltet). Tilslutningseffekten og den krævede sikringsstørrelse er angivet på typeskiltet.
- Apparatet må kun tilsluttes til en strømforsyning med vekselstrøm via en nationalt godkendt og jordforbundet kontakt, som er korrekt installeret.
- Netstikket og den jordforbundne stikkontakt skal passe sammen, og jordforbindelsen skal være korrekt installeret.

- Ledningens tværsnit skal være tilstrækkelig stort.
- Der skal altid være adgang til netstikket.
- Hvis der bruges et fejlstrømsrelæ, skal det være forsynet med følgende mærke: . Kun med dette mærke er det sikret, at fejlstrømsrelæet opfylder den gældende lovgivning.

Advarsel

Fare for elektrisk stød/brand/materiel skade/beskadigelse af apparatet!

Ændring eller beskadigelse af apparatets netledning kan medføre elektrisk stød, kortslutning eller brand som følge af overophedning. Netledningen må ikke lægges i løkker, blive klemt eller ændret, eller komme i kontakt med varmekilder.

Advarsel

Brandfare/fare for materiel skade/beskadigelse af apparatet!

Anvendelse af forlængerledninger og multistik kan medføre brand på grund af overophedning eller kortslutning. Tilslut apparatet direkte til en korrekt installeret stikkontakt med jordforbindelse. Brug ikke forlængerledninger, stikdåser med flere udtag eller dobbeltstik.

Advarsel

Fare for tilskadekomst/materiel skade/beskadigelse af apparatet!

- Apparatet kan vibrere eller bevæge sig under driften med potentiel fare for tilskadekomst eller materielle skader. Placer apparatet på et rent, plant og solidt underlag, og indjuster apparatet til vandret med skruefødderne ved hjælp af et vaterpas.
- Hvis apparatet transporteres eller løftes i dele, der stikker ud (f.eks. apparatets luge), kan de knække af og derved forårsage tilskadekomst. Brug ikke dele, der stikker ud fra apparatet, til at transportere eller løfte det med.

Advarsel

Fare for tilskadekomst!

- Apparatet er meget tungt. Der er fare for tilskadekomst, når det løftes. Løft ikke apparatet alene.
- Apparatet har skarpe kanter, som kan forårsage snitsår i hænderne. Hold ikke på de skarpe kanter, når apparatet løftes. Brug beskyttelseshandsker.

- Der er fare for snubling og tilskadekomst, hvis maskinens slanger og netledning ikke forlægges korrekt. Forlæg slanger og ledninger, så der ikke er fare for snubling.

Pas på!

Fare for materiel skade/ beskadigelse af apparatet

- Hvis vandtrykket er for højt eller for lavt, fungerer apparatet eventuelt ikke korrekt, og der kan også opstå materiel skade eller beskadigelse af apparatet. Kontroller, at vandtrykket i forsyningsnettet er mindst 100 kPa (1 bar), og at det ikke overstiger 1000 kPa (10 bar).
- Ændring eller beskadigelse af vandtilførselsslangerne kan medføre materiel skade eller beskadigelse af apparatet. Vandslangerne må ikke lægges i løkker, blive klemt, ændret eller beskadiget.
- Anvendelse af slanger fra andre firmaer til tilslutning af vandtilførslen kan medføre materiel skade eller beskadigelse af apparatet. Brug kun de slanger, som er leveret med apparatet, eller slanger, der er købt som originale reservedele.

- Under transport er apparatet sikret med transportsikringer. Hvis transportsikringerne ikke fjernes, før apparatet tages i brug, kan det blive beskadiget. Det er vigtigt at fjerne alle transportsikringer helt, inden apparatet tages i brug første gang. Søg for at opbevare transportsikringerne til senere brug. Hvis apparatet skal transporteres igen, er det vigtigt, at transportsikringerne bliver placeret i apparatet igen for at forhindre beskadigelse under transporten.

Drift

Advarsel

Eksplodingsfare/brandfare!

Vasketøj, som er forbehandlet med rensmidler, som indeholder opløsningsmidler, f.eks. pletfjerner/resevæske, kan forårsage en eksplosion i tromlen.

Skyl vasketøjet grundigt i vand, inden det vaskes i maskinen.

Advarsel

Fare for forgiftning!

Rengøringsmidler, som indeholder opløsningsmidler, som f.eks. resevæske, kan afgive giftige dampe. Brug ikke rengøringsmidler, der indeholder opløsningsmidler.

Advarsel

Fare for tilskadekomst!

- Hvis man støtter sig til/sidder på den åbne luge, kan apparatet vælte, hvilket kan medføre tilskadekomst. Brug ikke den åbne luge som støtte.
- Apparatets topplade kan knække, hvis personer står på den, hvilket kan medføre tilskadekomst. Stå ikke ovenpå apparatet.
- Der er fare for håndskader, hvis hænderne stikkes ind i tromlen, mens den stadig drejer rundt. Vent, til tromlen ikke længere drejer.

Advarsel

Fare for skoldning!

Når der vaskes ved høje temperaturer, er der fare for skoldning ved kontakt med det varme sæbevand (f.eks. når der løber varmt sæbevand ud i en håndvask).

Stik aldrig hånden i varmt sæbevand.

Advarsel

Irritation af øjne/hud!

Vaskemidler og plejeprodukter kan sprøjte ud af sæbeskuffen, hvis den åbnes, mens apparatet er i drift.

Skyl øjne/hud grundigt i tilfælde af kontakt med vaskemidler og plejeprodukter. Søg læge, hvis sådanne midler ved et uheld indtages.

Pas på!

Fare for materiel skade/ beskadigelse af apparatet

- Hvis der lægges mere vasketøj i apparatet end den maksimalt tilladte mængde, kan apparatet eventuelt ikke fungere korrekt, eller der kan opstå materiel skade eller beskadigelse af apparatet. Overskrid ikke den maksimale mængde af tørt vasketøj. Sørg for at overholde de maksimale tøj mængder, som er angivet for hvert program.
→ Side 31
- Anvendelse af forkerte mængder vaskemiddel eller rengøringsmiddel kan medføre materiel skade eller beskadigelse af apparatet. Følg producentens anvisninger ved anvendelse af vaskemidler, plejeprodukter og rengøringsmidler.

Rengøring/vedligeholdelse

Advarsel

Livsfare!

Apparatet drives med elektricitet. Der fare for elektrisk stød ved kontakt med strømførende komponenter. Vær derfor opmærksom på følgende:

- Sluk for apparatet. Afbryd strømtilførslen til apparatet (træk netstikket ud).
- Rør aldrig ved netstikket med våde hænder.
- Hold i selve stikket, når netstikket tages ud af kontakten, og træk aldrig i netledningen, fordi dette kan beskadige den.
- Der må ikke foretages tekniske ændringer af apparatet eller dets funktioner.
- Reparationer og andre former for arbejde på apparatet må kun udføres af kundeservice eller af en elektriker. Det samme gælder for en eventuel udskiftning af netledningen.
- Der kan bestilles en netledning som reservedel hos kundeservice.

 **Advarsel**

Fare for forgiftning!

Rengøringsmidler, som indeholder opløsningsmidler, som f.eks. renevæske, kan afgive giftige dampe. Brug ikke rengøringsmidler, der indeholder opløsningsmidler.

 **Advarsel**

Fare for elektrisk stød/materiel skade/beskadigelse af apparatet!

Det kan medføre en kortslutning, hvis der trænger fugtighed ind i apparatet. Apparatet må ikke rengøres med trykvand eller damprenser.

 **Advarsel**

Fare for tilskadekomst/materiel skade/beskadigelse af apparatet!

Anvendelse af reservedele og tilbehør fra andre firmaer er farligt og kan medføre materiel skade eller beskadigelse af apparatet.

Anvend af sikkerhedsmæssige grunde kun originale reservedele og originalt tilbehør.

Pas på!

Fare for materiel skade/beskadigelse af apparatet

Rensemidler og midler til forbehandling af vasketøj (f.eks. pletfjerner, forbehandlingsspray osv.) kan forårsage skader, hvis de kommer i kontakt med apparatets overflader. Vær derfor opmærksom på følgende:

- Lad ikke sådanne midler komme i kontakt med apparatets overflader.
- Maskinen må kun rengøres vand og en blød fugtig klud.
- Fjern altid dråber eller rester af vaskemiddel med det samme.



Miljøbeskyttelse

Emballage/kasserede apparater



Bortskaf emballagen miljøvenligt. Denne vaskemaskine er mærket i henhold til det europæiske direktiv 2012/19/EU om affald af elektrisk og elektronisk udstyr (waste electrical and electronic equipment - WEEE). Dette direktiv indeholder bestemmelser mht. returnering og recycling af kasseret elektrisk udstyr gældende i hele EU.

Sparetips

- Udnyt den maksimale vasketøjsmængde for det pågældende program. → "📄 Programoversigt" på side 31
- Vask normalt snavset vasketøj uden forvask.
- Ved let og normalt snavset vasketøj kan der spares både energi og vaskemiddel. → Side 30
- Dosering af vaskemidler med det **intelligente doseringssystem** (i-DOS) bidrager til besparelse af både vaskemidler og vand.
- De mulige temperaturer står i forhold til plejemærkerne på tekstilerne. De aktuelle temperaturer i maskinen kan afvige fra disse for at sikre den optimale balance mellem energibesparelse og vaskeresultat.

- **Oplysninger om energi- og vandforbrug:** → Side 27
Indikatorerne giver oplysninger om den relative størrelse af energi- hhv. vandforbruget for de valgte programmer. Jo flere indikatorsegmenter, der lyser, jo større er det pågældende forbrug. På den måde er det muligt at sammenligne forbruget ved valget af de forskellige programindstillinger i de enkelte programmer og eventuelt vælge en mere energi- eller vandbesparende programindstilling.

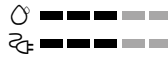

- 🌊 Energiforbrug
- 🔌 Vandforbrug

- **Energisparetilstand:** Displayets belysning slukkes efter et par minutter, tasten ⏸ blinker. Tryk på en vilkårlig tast for at aktivere belysningen. Energisparetilstanden aktiveres ikke under et igangværende program.
- **Automatisk slukning:** Hvis apparatet ikke betjenes i længere tid, kan det slukkes automatisk før programstart og efter programslut for at spare på energien. Tænd for apparatet igen ved at trykke på hovedafbryderen. → "📄 Indstillinger af maskinen" på side 58
- Hvis vasketøjet efterfølgende skal tørres i tørretumbler, skal centrifugeringshastigheden vælges iht. vejledningen fra producenten af tørretumbleren.



Opstilling og tilslutning

Leveringsomfang

Bemærk: Kontroller maskinen for transportskader. Maskinen må ikke tages i brug, hvis den er beskadiget. Kontakt forhandleren, hvor maskinen er købt, eller vores kundeservice i tilfælde af reklamationer. → Side 68

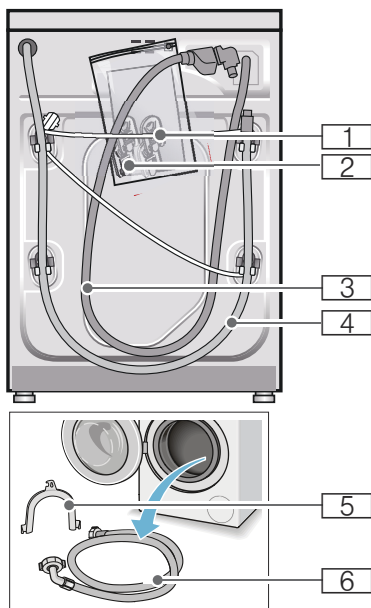

1 Netledning

2 Pose:

- Brugs- og opstillingsvejledning
- Liste over kundeservicesteder*
- Garanti*
- Kapper til afdækning af åbningerne, når transportsikringerne er fjernet
- Adapter med tætningskrive fra 21 mm = 1/2" til 26,4 mm = 3/4" *

3 Vandtilløbsslange ved model med Aquastop

4 Afløbsslange

5 Rørbøjning til fastgørelse af afløbsslangen*

6 Vandtilløbsslange ved model Standard/Aqua-Secure

* afhængig af model

Ved tilslutning til en vandlås er det **derudover** nødvendigt med et slangespændebånd \varnothing 24 - 40 mm (specialforretning).

Nyttigt værktøj

- Vaterpas til indjustering
- Skruenøgler:
 - SW13 til løsning af transportsikringerne og
 - SW17 til justering af maskinens fødder

Sikkerhedsanvisninger

Advarsel

Fare for tilskadecomst!

- Vaskemaskinen er meget tung. Vær forsigtig, når vaskemaskinen løftes/transporteres.
- Hvis vaskemaskinen løftes i fremspringende dele (f.eks. lugen), kan delene brække af og medføre tilskadecomst. Løft ikke vaskemaskinen i fremspringende dele.
- Forkert førte slanger og netledninger medfører fare for snubling og tilskadecomst. Slinger og ledninger skal føres, så der ikke er fare for snubling.

Pas på!

Beskadigelse af vaskemaskinen

Hvis vandet i slangerne fryser, kan de knække/springe. Vaskemaskinen må ikke opstilles på et sted, hvor der er fare for frost eller i det fri.

Pas på!

Vandskader

Tilslutningerne for vandtilløbslange og afløbsslangen står under et højt tryk. Det er meget vigtigt, at anvisningerne i dette kapitel overholdes - derved undgås lækager eller vandskader.

Anvisninger

- Ud over de her anførte anvisninger kan der være særlige forskrifter fra det pågældende vandværk og elektricitetsselskab, som skal overholdes.
- Lad i tvivlstilfælde en fagmand foretage tilslutningen.

Opstillingsfladen

Bemærk: Det er vigtigt, at maskinen står stabilt, så den ikke vandrer!

- Opstillingsstedet skal være plant og stabilt.
- Bløde gulve/gulvbelægninger er uegnede.

Opstilling på en sokkel eller et gulv, som er lagt på træbjælker

Pas på!

Beskadigelse af vaskemaskinen

Vaskemaskinen kan vandre under centrifugeringen og vippe/falde ned fra soklen.

Fastgør altid maskinens fødder med monteringsbeslag.

Bestill.-nr. WMZ 2200, WX 9756, Z 7080X0

Bemærk: Opstilling på et gulv på træbjælker:

- Så vidt muligt i et hjørne.
- På en vandbestandig træplade (min. 30 mm tyk), hvortil maskinfødderne er fastgjort.

Opstilling på repos med skuffe

Repos, bestill.nr.: WMZ 20490, WZ 20490, WZ 20510, WZ 20520

Indbygning af maskinen i et køkkeelement

Advarsel Livsfare!

Ved kontakt med spændingsførende dele er der fare for elektrisk stød. Fjern aldrig maskinens afdækningsplade.

Anvisninger

- Der kræves en niche med en bredde på 60 cm.
- Vaskemaskinen må kun opstilles under en gennemgående bordplade, som er fast forbundet med skabe ved siden af.

Fjerne transportsikringer

Pas på!

Beskadigelse af vaskemaskinen

- Maskinen skal være sikret med transportsikringer under transport. Hvis transportsikringer ikke fjernes, kan de f.eks. beskadige tromlen, når vaskemaskinen startes. Fjern altid alle 4 transportsikringer, inden maskinen tages i brug første gang. Opbevar transportsikringerne.
- For at undgå transportskader skal transportsikringen altid monteres igen, inden vaskemaskinen på et senere tidspunkt bliver transporteret.

Bemærk: Opbevar skruer og muffer.

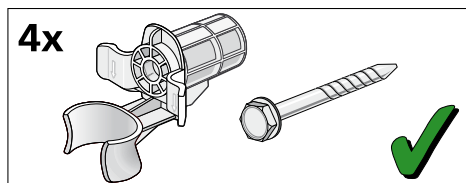

1. Tag slangerne ud af holderne.

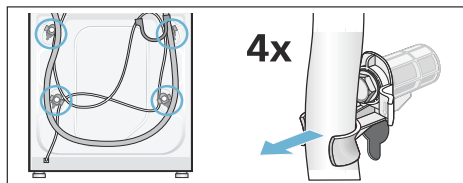

2. Skru alle 4 transportsikringskræver ud med en SW13 skrueøgler, og fjern dem. Fjern mufferne. Tag netledningen ud af holderne.

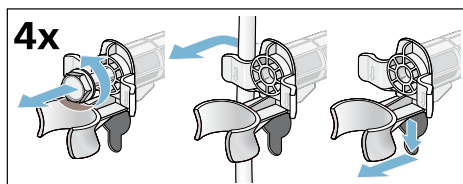

3. Sæt afdækningerne i. Lås afdækningerne fast ved at trykke på låsekroge, til de går i indgreb.

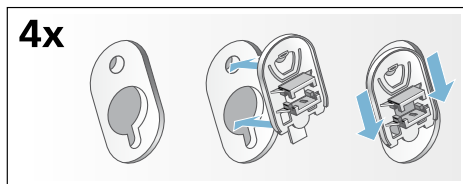

Slange- og ledningslængder

■ Tilslutning i venstre side

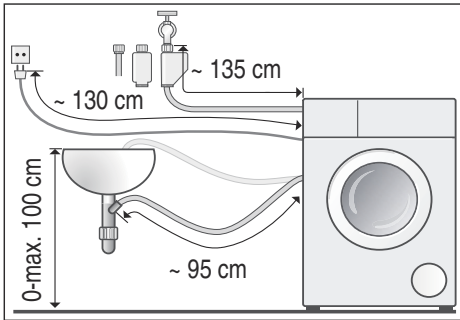

■ Tilslutning i højre side

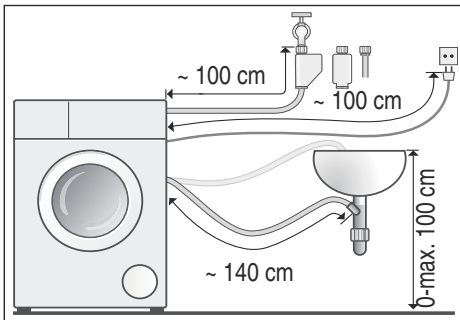

Tip: Fås hos forhandleren/
kundeservice:

- Forlængerstykke til Aquastop- hhv. koldtands-tilløbsslange (ca. 2,50 m). Bestill.-nr. WM Z2380, WZ 10130, CZ 11350, Z 7070X0
- Længere tilløbsslange (ca. 2,20 m) til model Standard. Komponent-nr. til kundeservice: 00353925

Vandtilførsel

Advarsel **Livsfare!**

Ved kontakt med spændingsførende dele er der fare for elektrisk stød. Aquastop-sikkerhedsventilen må ikke dykkes ned i vand (indeholder en elektrisk ventil).

Anvisninger

- Vaskemaskinen må kun anvendes med koldt ledningsvand.
- Maskinen må aldrig tilsluttes til blandingsbatteriet på en trykløst vandvarmer.
- Brug kun den leverede tilløbsslange eller en tilløbsslange, der er købt i en autoriseret faghandel. Der må ikke anvendes brugte tilløbsslanger.
- Vandtilløbsslangen må ikke knækkes eller komme i klemme.
- Vandtilløbsslangen må ikke forandres (afkortes eller skæres over), ellers kan dens styrke ikke mere garanteres.
- Spænd kun slangeforskrutningerne til med hånden. Hvis forskruingerne spændes for fast til med et værktøj (tang), kan gevindene tage skade.
- Ved tilslutning på en 21 mm = 1/2" vandhane skal der først monteres en adapter* med tætningsskive på 21 mm = 1/2" til 26,4 mm = 3/4".
* med i leveringen afhængigt af model

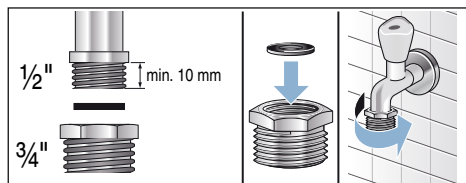

Optimalt vandtryk i vandforsyningsnettet:

minimum 100 kPa (1 bar)

maksimum 1000 kPa (10 bar)

Når vandhanen er åben, skal vandflowet være mindst 8 l/min.

Hvis vandtrykket er højere, skal der monteres en trykreduktionsventil.

Tilslutning

Tilslut vandtilløbsslangen på vandhanen (26,4 mm = 3/4") og på maskinen (ikke ved modeller med Aquastop, fast installeret slange):

- Model: **Standard**

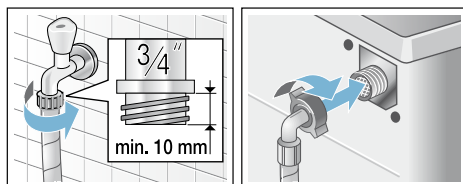

- Model: **Aqua-Secure**

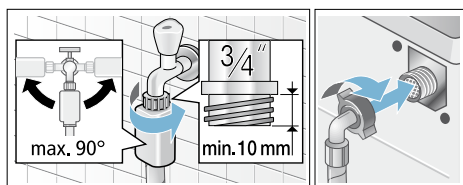

- Model: **Aquastop**

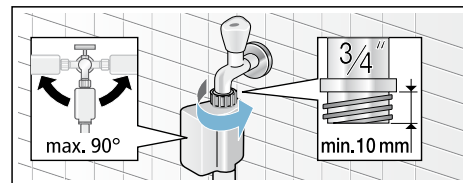

Bemærk: Luk forsigtigt vandhanen op, og kontroller samtidig, om tilslutningsstederne er tætte. Skrueforbindelse står under vandledningstryk.

Vandtilførsel

Advarsel

Fare for skoldning!

Når der vaskes ved høje temperaturer, kan en berøring af varmt vaskevand (f.eks. når varmt vaskevand pumpes ud i en håndvask) føre til forbrændinger. Stik ikke hænderne i det varme vaskevand.

Pas på! Vandskade

Hvis afløbsslangen glider ud af håndvasken eller ud af tilslutningsstedet på grund af det høje vandtryk under udpumpningen, kan det udstrømmende vand føre til vandskader. Fastgør afløbsslangen, så den ikke kan glide ud.

Pas på! Skader på vaskemaskinen/tekstiler

Hvis afløbsslangens ende er neddykket i det udpumpede vand, kan vandet blive suget tilbage i maskinen og beskadige både den og tøjet.

Kontroller, at:

- Proppen ikke lukker afløbet i vasken.
- Afløbsslangens ende ikke er neddykket i det udpumpede vand.
- Om vandet løber hurtigt nok ud.

Bemærk: Afløbsslangen må hverken knækkes eller strækkes.

Tilslutning

■ Afløb i en håndvask

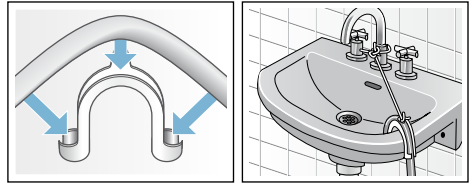

■ Afløb i en vandlås

Tilslutningsstedet skal sikres med et spændebånd, Ø 24-40 mm (fås i en faghandel).

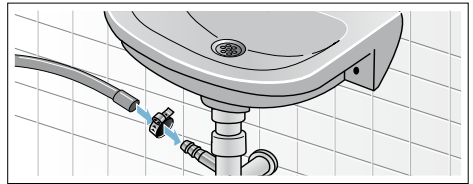

■ Afløb i et kunststofrør med gummimuffe eller et gulv afløb

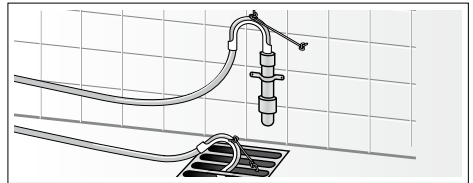

Indjustering

Indjuster maskinen ved hjælp af et vaterpas.

Årsagen til støj, vibrationer og „vandring“ kan være ukorrekt indjustering!

1. Kontramøtrikkerne løsnes med en skruenøgle SW17 ved at dreje dem i retning med uret.
2. Kontroller med et vaterpas, at maskinen står vandret, og korriger om nødvendigt. Højden ændres, når der drejes på maskinens fødder. Alle fire maskinfødder skal stå fast på gulvet.
3. Spænd kontramøtrikkerne på alle maskinens fire fødder fast til mod kabinettet med en skruenøgle SW17. Hold maskinens fod fast, så højden ikke ændres.

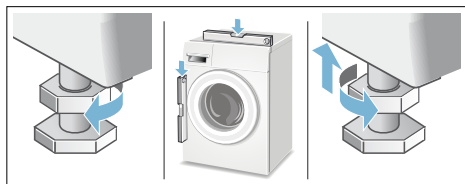

Elektrisk tilslutning

Advarsel **Livsfare!**

Ved kontakt med spændingsførende dele er der fare for elektrisk stød.

- Rør ikke ved netstikket med våde hænder.
- Træk altid kun i selve netstikket og ikke i ledningen, fordi den kan blive beskadiget af dette.
- Træk aldrig netstikket ud, mens maskinen er i drift.

Apparatet er udstyret med et EU-Schuko-stik (sikkerhedsstik) og kan anvendes i Finland, Norge og Sverige. I Danmark er apparatet kun godkendt til brug i forbindelse med en stikkontakt type E hhv. type CEE7/7-S med et jordben.

Hvis der kun findes en stikkontakt af type K på tilslutningsstedet, skal apparatet tilsluttes med en egnet stik-adapter. Kun på denne kan det sikres, at apparatet er korrekt sikkerhedsjordet. Denne adapter (tilladt til maks. 13 ampere) kan bestilles via kundeservice (reserveredelsnr. 616581).

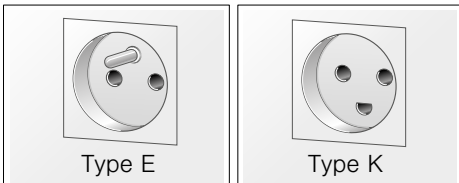

Overhold følgende anvisninger, og kontroller at:

Anvisninger

- Netspændingen og spændingsangivelsen på vaskemaskinen (typeskiltet) stemmer overens. Tilslutningsværdi og den krævede sikring er angivet typeskiltet.
- Vaskemaskinen må kun sluttes til vekselstrøm via en forskriftsmæssigt installeret og afsikret stikkontakt.

- Netstik og stikkontakt passer sammen.
- Ledningstværsnittet er stort nok.
- Jordingssystemet er installeret efter forskrifterne.
- Netledningen må om nødvendigt kun udskiftes af en autoriseret elektriker. Der kan købes netledninger som reserveredel hos kundeservice.
- Der må ikke bruges dobbeltstik, fordelingsstik og forlængerledninger.
- Hvis der anvendes HFI-anlæg, må der kun bruges en type med dette mærke . Kun dette symbol er garanti for opfyldelse af gældende forskrifter.
- Der skal altid være fri adgang til netstikket.
- Netledningen må ikke have knæk, være i klemme, forandres eller skæres over.
- Netledningen må ikke komme i berøring med varmekilder.



Inden den 1. vask

Vaskemaskinen er blevet omhyggeligt kontrolleret, inden den forlod fabrikken. For at fjerne eventuelle rester af kontrolvand skal den første vask udføres **uden** vasketøj.





Anvisninger

- Vaskemaskinen skal være **opstillet** og **tilsluttet korrekt**. Fra → *Side 14*
- Maskinen må aldrig tages i brug, hvis den er beskadiget. Kontakt kundeservice.

Forberedende arbejde:

1. Kontroller maskinen.
2. Påfyld doseringsbeholdere  og . → *Side 46*
3. Fjern beskyttelsesfolien fra betjeningspanelet.
4. Sæt netstikket i stikkontakten.
5. Luk op for vandhanen.

Udfør programmet uden vasketøj:

1. Tænd for apparatet.
2. Luk lugen (læg ikke vasketøj i maskinen!).
3. Indstil programmet **Tromlerengøring 90 °C**.
4. Luk sæbeskuffen op.
5. Hæld ca. 1 liter vand i rum  .
6. Fyld et vaskepulver til kogevaske i rum  .

Bemærk: Brug kun halvdelen af den mængde vaskemiddel, som er anbefalet af producenten, for at undgå skumdannelse. Brug ikke et uld- eller finvaskemiddel.

7. Luk sæbeskuffen.
8. Tryk på tasten .
9. Sluk for maskinen, når programmet er færdigt.

Vaskemaskinen er nu klar til drift.

Transport

f.eks. ved flytning

Pas på!

Fare for beskadigelse af maskinen pga. udløbende vaske-/skyllemiddel fra doseringsbeholderne!

Udløbende vaskemiddel/skyllemiddel kan forringe maskinens funktion, f.eks. kan elektronikken blive beskadiget. Tøm doseringsbeholderne, før maskinen transporteres.

Forberedende arbejde:

1. Luk for vandhanen.
2. Reducer vandtrykket i tilløbsslangen: → Side 63; Rengøring og vedligeholdelse - si i vandtilløb tilstoppet
3. Afbryd vaskemaskinens forbindelse til strømnettet.
4. Tap resten af vaskevandet af: → Side 62. Rengøring og vedligeholdelse - Pumpe tilstoppet, nødtømning
5. Afmonter slangerne.
6. Tøm doseringsbeholderne. → Side 61

Montage af transportsikringer:

1. Tag afdækningerne af, og opbevar dem.
Brug evt. en skruetrækker.

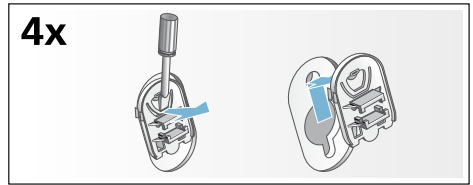

2. Sæt alle 4 muffer i. Klem netledningen fast i holderne. Sæt transportsikringsskruerne i, og spænd dem til med en SW13 skruenøgle.

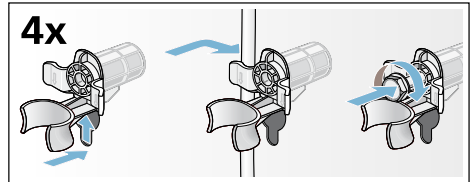

Før maskinen tages i brug igen:

Anvisninger

- Fjern **ubetinget** transportsikringerne!
- Gør følgende for at forhindre, at der løber ubenyttet vaskemiddel ud i afløbet ved næste vask: Hæld 1 liter vand i rum  , og vælg og start programmet **Udpumpning**.

Kort oversigt over det vigtigste



1 Sæt netstikket i stikkontakten. Luk op for vandhanen.

Luk lugen op.

Sorter vasketøjet.

Tryk på tasten  for at tænde maskinen.



2 Vælg program, f.eks. **Strygelet.**

Korriger evt. programindstillingerne for det valgte program, og vælg flere program-indstillinger/optioner.



3 Læg tøjet i.

Overhold den maksimale tøjmængde (afhænger af modellen).

Start programmet.



4 Programslut

Tryk på tasten  for at slukke maskinen.

Luk for vandhanen (ved modeller uden aquaStop).

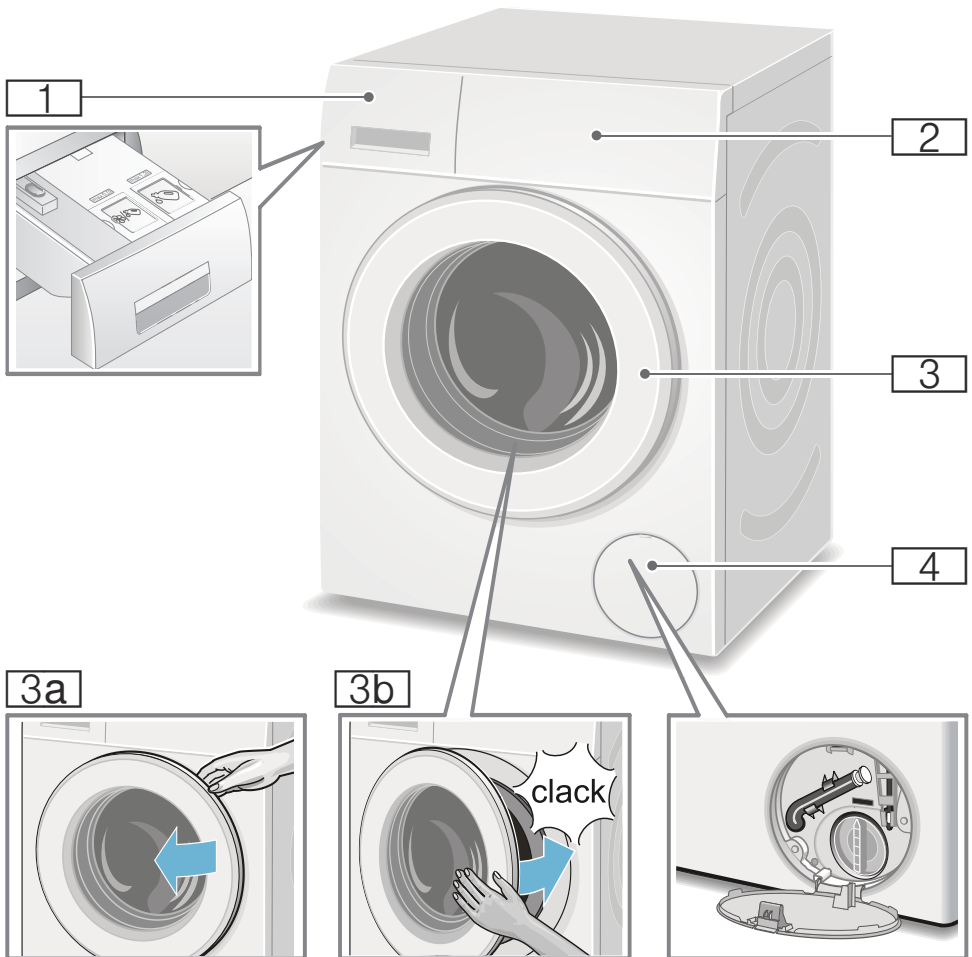
Lær maskinen at kende
Vaskemaskine

- 1** Sæbeskuffe med lysindikatorer til i-DOS-beholderen på håndgrebet → *Side 46*
- 2** Betjenings-/displayfelt
- 3** Luge med håndtag
- 3a** Åbning af lugen
- 3b** Lukning af lugen
- 4** Serviceklap

Betjeningsfelt

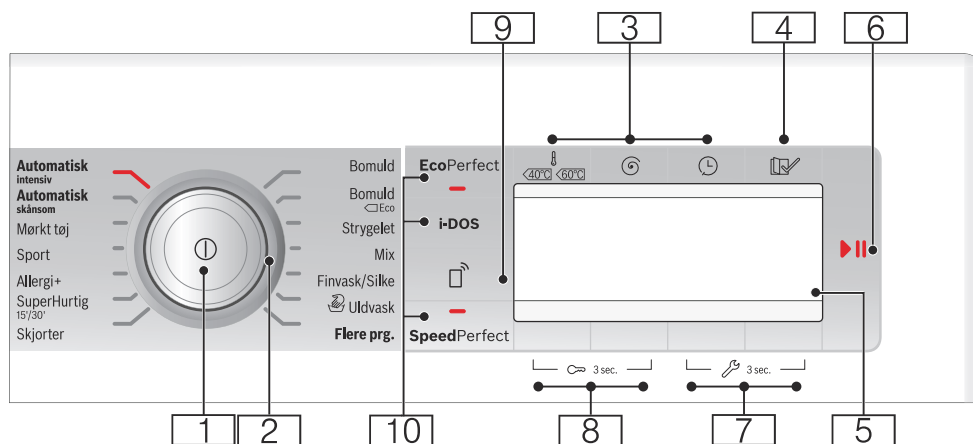

Bemærk: Alle taster (undtagen hovedafbryderen) er sensitive, en let berøring er nok.

1 Hovedafbryder
Tænd/sluk af apparatet: Tryk på tasten ①.

2 Programvælger
Til valg af program.
Programvælgeren kan drejes i begge retninger.
Programoversigt → Side 31

3 Taster til ændring af programforindstillinger:
→ Side 37

- Temperatur (ⓘ),
- Centrifugeringshastighed (⊙),
- Færdig om (⊙)

4 Optioner (☑) → Side 28,
→ Side 39

5 Displayfelt til indstillinger og oplysninger

6 Tast  til:

- Start af et program.
- Sætte et program på pause, f.eks. for at efterfylde vasketøj → Side 44.
- Afbryde et program

7 Taster **Indstillinger af maskinen** (∞ 3 sec.) til ændring af apparatets indstillinger, f.eks. taster signaler, en oversigt over alle valgmuligheder for indstilling af apparatet → Side 28,

8 Taster **Børnesikring** (🔒 3 sec.) til aktivering/deaktivering af børnesikring → Side 44

- 9 Tasten **Fjernbetjening**  frigiver apparatet til Fjernstart via Home Connect App. Fjernstart forbliver aktiveret i 24 timer, efter at der er trykket på tasten, og deaktiveres derefter automatisk, hvis programmet ikke er blevet startet via Home Connect App. Af sikkerhedsgrunde bliver fjernstarttasten deaktiveret, hvis apparatet betjenes, f.eks. hvis lugen åbnes, eller der vælges et andet program.

Anvisninger

- For at kunne aktivere fjernstart skal lugen være lukket.
- Hvis børnesikringen er valgt, kan fjernstart ikke aktiveres.

Tryk på tasten i mere end 3 sekunder for at åbne Home Connect indstillinger.

- 10 **Taster til valg af ekstra programindstillinger**
EcoPerfect (Ⓢ),
SpeedPerfect (≡Ⓢ),
i-DOS → Side 31

Displayfelt

Hovedmenuen efter valg af program

f.eks. **Strygelet**

Pilene i displayfeltet viser, i hvilken retning programforindstillingerne kan ændres med tasterne ovenover eller nedenunder.

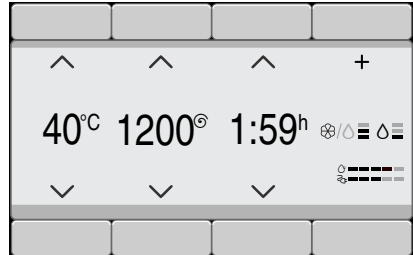

Flere prg. Valgte programmer

og vælg f.eks. programmet **Centrifugering**:

Det ønskede program kan vælges med tasterne under pilene. Valget bekræftes ved, at der vises et 'hak'.

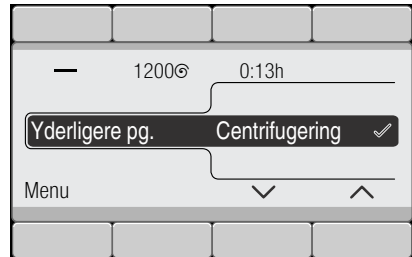

Vent, eller gå tilbage med tasten **Hovedmenu**, og det valgte program vises i displayfeltet.



Korriger ved at vælge tasten under det program, der vises med sort baggrund, hvorpå det kan ændres.

Valg af doseringsbeholder og doseringsgrad med tasten i-DOS.

Tryk på tasten **i-DOS**.

Vælg den ønskede doseringsbeholder med tasterne under de to pile til venstre, f.eks. **i-DOS**.

Vælg den ønskede doseringsmængde af vaskemiddel med tasterne under de to piltaster til højre, f.eks. **mellem**. Valget bekræftes ved, at der vises et 'hak'.

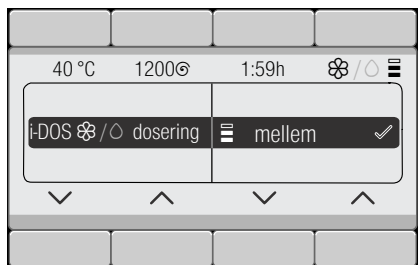

Vent, eller returner til hovedmenuen med tasten **i-DOS**.

Tasten **Optioner** er valgt

og vælg f.eks. optionen **Skyllestop**:

Vælg optionen under de to pile i venstre side. Vælg den viste værdi med de to højre taster. De valgte optioner er aktiveret med det samme og vises i displayfeltet.

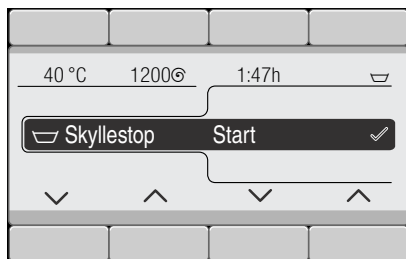

Vent, eller returner til hovedmenuen med tasten **Optioner**.

Tasten **Indstillinger af maskinen** er valgt

Ændre apparatets indstilling: f.eks. lydstyrke for **Slutsignalet** → Side 58

Vælg indstillingen under de to pile i venstre side. Vælg den viste værdi med de to højre taster. Valget bekræftes ved, at der vises et 'hak'.

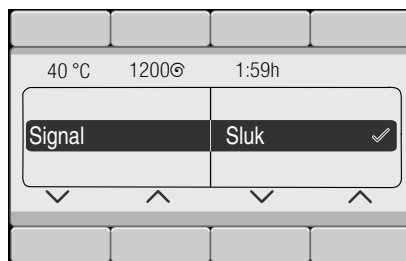

Vent, eller returner til hovedmenuen med tasten **Indstillinger af maskinen** (tryk vedvarende på den igen),



Vasketøj

Forberedelse af vasketøj

Pas på!

Beskadigelse af maskine / tøj

Fremmedlegemer (f.eks. mønter, papirklips, nåle, søm) kan beskadige tøjet eller vaskemaskinens komponenter.

Overhold derfor følgende anvisninger ved forberedelsen af vasketøjet:

- Tøm lommerne.

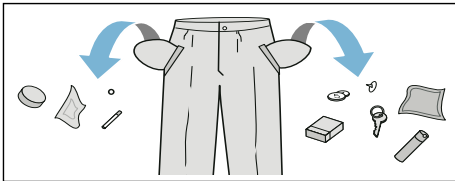

- Kontroller tøjet for metaldele (klips osv.), og fjern dem.
- Vask sart tøj (strømper, bøjle-BHer osv.) i vaskenet/-pose.
- Luk lynlåse, og knap dyne-/pudebetræk.
- Børst sand ud af lommer og opslag.
- Fjern gardinkroge, eller bind dem ind i et vaskenet eller en vaskepose.

Sortering af vasketøj

Sorter vasketøjet iht. plejeanvisningerne og producentens oplysninger på plejemærkerne:

- Stof-/fibertype
- Farve

Bemærk: Vasketøj kan smitte af. Vask hvidt og kulørt tøj separat. Vask nyt kulørt vasketøj separat første gang.

- Tilsmudsningsgrad
Vask tøj med samme tilsmudsningsgrad sammen. Der findes nogle eksempler på vask ved diverse tilsmudsningsgrader på

→ Side 30

- **let tilsmudsning:** Ingen forvask, vælg evt. indstillingen **SpeedPerfect**
- **normal tilsmudsning**
- **stærk tilsmudsning:** Fyld mindre tøj i maskinen, vælg et program med forvask
- **Pletter:** Pletter skal fjernes/forbehandles, inden de tørrer ind. Prøv først at duppe med sæbevand - gnid ikke. Vask derefter vasketøjet med det passende program. Ind i mellem kan hårdnakkede/indtørrede pletter først fjernes efter flere gange vask.

- Symboler på plejemærkerne

Bemærk: Tallene i symbolerne henviser til den maksimalt anvendelige vasketemperatur.

- 👑 Tåler normal vask, f.eks. programmet Bomuld
- 👑 Skal vaskes ved skånegang, f.eks. programmet Strygelet
- 👑 Skal vaskes særligt skånsomt, f.eks. programmet Finvask/Silke
- 👉 Tåler håndvask, f.eks. programmet 🧤 Uld-/håndvask
- 🚫 Tøjet må ikke vaskes i maskine.

Vaskemiddel

Rigtigt valg af vaskemiddel

Plejemærkerne i tekstilerne er afgørende for valg af det rigtige vaskemiddel, temperatur og behandling, → se også på www.sartex.ch

På websiden www.cleanright.eu findes mange forskellige nyttige oplysninger om vaske-, pleje- og rengøringsmidler til privat brug.

- **Vaskemiddel til kogevaske med optisk hvidt**
Egnet til hvidt vasketøj af hør eller bomuld, der tåler kogning
Program: Bomuld / koldt - maks. 90 °C
- **Kulørtvaskemiddel uden blegemiddel og optisk hvidt**
Egnet til kulørt vasketøj af hør eller bomuld
Program: Bomuld / koldt - maks. 60 °C
- **Kulørt-/finvaskemiddel uden optisk hvidt**
Egnet til kulørt vasketøj af strygelette fibre, syntetiske fibre
Program: Strygelet / koldt - maks. 60 °C
- **Finvaskemiddel**
Egnet til sarte, fine tekstiler, silke eller viskose
Program: Finvask/Silke / koldt - maks. 40 °C
- **Uldvaskemiddel**
Egnet til uld
Program: Uldvask / koldt - maks. 40 °C

Spar energi og vaskemiddel

















Ved let og normalt snavset vasketøj kan der spares på energien (lavere vasketemperatur) og på mængden af vaskemiddel:

Besparelse	Tilsmudsning/anvisning
<p>Reduceret temperatur og vaskemiddelmængde iht. anbefalet dosering</p>  <p>Temperatur iht. plejemærke og vaskemiddelmængde iht. doseringsanbefaling/stærk tilsmudsning</p>	<p>let tilsmudsning Ingen synlig tilsmudsning eller pletter. Beklædningsgenstande har antaget kropslugt, f.eks.:</p> <ul style="list-style-type: none"> ■ Let sommer-/sportstøj (kun brugt i få timer) ■ T-shirts, skjorter, bluser (brugt op til 1 dag) ■ Gæstesenetøj og håndklæder (brugt 1 dag) <p>normal tilsmudsning Synligt snavs/eller få svage pletter, f.eks.:</p> <ul style="list-style-type: none"> ■ T-shirts, skjorter, bluser (gennemsvedt, brugt flere gange) ■ Håndklæder, sengetøj (brugt op til 1 uge) <p>stærk tilsmudsning Tydeligt snavs og/eller pletter, f.eks. viskestykker, babytøj, arbejdstøj</p>

Bemærk: Vaske-/hjelpe-/pleje- og rensemidler skal ubetinget doseres iht. producentens anvisninger. → Side 43



























Programoversigt









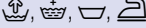

Programmer med programvælger





Programmer/Vasketøjstype/Anvisninger	Indstillinger
<p>Programnavn</p> <p>Kort beskrivelse af programmet hhv. beskrivelse af, hvilke tekstiler det er egnet til.</p>	<p>Maks. tøjmenge</p> <p>Valgbar Temperatur , (☼ = koldt)</p> <p>Valgbar Centrifugeringshastighed , 0 = ingen centrifugering, kun udpumpning</p> <p>Valgbare ekstra programindstillinger*</p> <p>Mulighed for automatisk dosering: ■ af et flydende vaskemiddel (○) og ■ et skyllemiddel (⊗) Kan vælges/fravælges ✓, Kan ikke vælges -</p>
<p>Bomuld</p> <p>Slidstærke tekstiler, kogefaste tekstiler af bomuld eller hør</p> <p>Anvisninger</p> <ul style="list-style-type: none"> ■ Ved indstillingen EcoPerfect (⊗) er vasketemperaturen lavere end den valgte temperatur. Vælg programmet uden indstillingen EcoPerfect (⊗) eller evt. med en højere temperatur, hvis det er særlig vigtigt, at vaskevandet opnår denne temperatur. ■ Velegnet som kortprogram til let snavset tøj med indstillingen SpeedPerfect (=⊗). 	<p>maks. 9 kg/5*** kg</p> <p>☼ - 90 °C</p> <p>0 - 1600** o/min.</p> <p>, , , , , , , , </p> <p>Vaskemiddel ✓, skyllemiddel ✓</p>
<p>Bomuld Eco ◀</p> <p>Til slidstærke tekstiler, kogefaste tekstiler af bomuld eller hør. Energiøkonomiseret vask med reduceret temperatur med sammenlignelig vaskevirkning som programmet Bomuld.</p> <p>Bemærk: Den faktiske vasketemperatur kan af energisparegrunde afvige fra den angivne programtemperatur, vaskevirkningen svarer til den valgte temperatur.</p>	<p>maks. 9 kg</p> <p>☼ - 90 °C</p> <p>0 - 1600** o/min.</p> <p>, , , , , , </p> <p>Vaskemiddel ✓, skyllemiddel ✓</p>
<p>* Programmerne og de ekstra programindstillinger afhænger af modellen. De tilgængelige programmer/indstillinger kan enten vælges direkte på betjeningspanelet eller under Flere prg. programmer hhv. Optioner (,).</p> <p>** maks. centrifugeringshastighed afhænger af program og model</p> <p>*** reduceret mængde vasketøj ved indstillingen SpeedPerfect (=⊗)</p>	

Programmer/Vasketøjstype/Anvisninger	Indstillinger
<p>Strygelet</p> <p>Tekstiler af syntetiske eller blandede fibre</p>	<p>maks. 4 kg</p> <p>✳ - 60 °C</p> <p>0 - 1200** o/min.</p> <p>⊖, ⊕, 🧺, ↓, 🏠, 🔄, 📄, 🪣, 🪥</p> <p>Vaskemiddel ✓, skyllemiddel ✓</p>
<p>Mix</p> <p>Blandet vasketøj af bomuld og syntetiske fibre</p>	<p>maks. 4 kg</p> <p>✳ - 40 °C</p> <p>0 - 1600** o/min.</p> <p>⊖, ⊕, 🧺, ↓, 🏠, 🔄, 📄, 🪣, 🪥</p> <p>Vaskemiddel ✓, skyllemiddel ✓</p>
<p>Finvask / Silke</p> <p>Til sarte, vaskbare tekstiler af f.eks. silke, satin, syntetiske eller blandede fibre (f.eks. silkebluser, -tørklæder)</p> <p>Bemærk: . Anvend et maskinvaskemiddel til finvask eller silke.</p>	<p>maks. 2 kg</p> <p>✳ - 40 °C</p> <p>0 - 800** o/min.</p> <p>⊖, ⊕, 🧺, ↓, 🏠, 🔄, 📄, 🪣</p> <p>Vaskemiddel ✓, skyllemiddel ✓</p>
<p> Uldvask</p> <p>Til hånd- og maskinvaskbare tekstiler af uld eller med indhold af uld. Specielt skånsomt vaskeprogram, som forhindrer krympning af vasketøjet med længere programpauser (vasketøjet ligger i vaskevandet)</p> <p>Anvisninger</p> <ul style="list-style-type: none"> ■ Uld stammer fra dyr, f.eks.: angora, alpaka, lama, får. ■ Vask uld med et vaskemiddel, der er egnet til maskinvask. 	<p>maks. 2 kg</p> <p>✳ - 40 °C</p> <p>0 - 800** o/min.</p> <p>🪣, 🪥</p> <p>Vaskemiddel -, skyllemiddel ✓</p>
<p>Allergi+</p> <p>Slidstærke tekstiler af bomuld eller hør.</p> <p>Bemærk: . Særligt egnet ved forøgede krav til hygiejne eller til særligt sart hud pga. længere vask ved en defineret temperatur, højere vandstand og længere skylning.</p>	<p>maks. 6,5 kg</p> <p>✳ - 60 °C</p> <p>0 - 1600** o/min.</p> <p>⊖, ⊕, 🧺, ↓, 🏠, 🔄, 📄, 🪣, 🪥</p> <p>Vaskemiddel ✓, skyllemiddel ✓</p>
<p>* Programmerne og de ekstra programindstillinger afhænger af modellen. De tilgængelige programmer/indstillinger kan enten vælges direkte på betjeningspanelet eller under Flere prg. programmer hhv. Optioner (🔍).</p> <p>** maks. centrifugeringshastighed afhænger af program og model</p> <p>*** reduceret mængde vasketøj ved indstillingen SpeedPerfect (⊕)</p>	

Programmer/Vasketøjstype/Anvisninger	Indstillinger
SuperHurtig 15'/30' * Ekstra kort program på ca. 15 / 30 minutter, egnet til en lille mængde, let snavset vasketøj Bemærk: . Ved indstillingen SpeedPerfect (=☼) bliver programmet SuperHurtig 15' udført.	maks. 2 / 3,5 kg ❄ - 40 °C 0 - 1200** o/min. ☼, ☹, ☼ Vaskemiddel ✓, skyllemiddel ✓
SuperHurtig 15' * Ekstra kort program på ca. 15 minutter, egnet til en lille mængde, let snavset vasketøj	maks. 2 kg ❄ - 40 °C 0 - 1200** o/min. ☹, ☼ Vaskemiddel ✓, skyllemiddel ✓
Mørkt tøj Til mørke tekstiler af bomuld og mørke strygelette tekstiler. Vask tekstilerne på vrangen.	maks. 3,5 kg ❄ - 40 °C 0 - 1200** o/min. ☼, ☼, ☼, ☼, ☼, ☼, ☼, ☼, ☼, ☼ ☹, ☼ Vaskemiddel ✓, skyllemiddel ✓
Outdoor * Vejr- og outdoor-beklædning med membranbelægning og vandafvisende tekstiler. Anvisninger <ul style="list-style-type: none"> ■ Anvend specialvaskemidler, der er egnet til maskinvask, dosering iht. producentens anvisninger i rum II. ■ Vasketøjet må ikke behandles med skyllemiddel. ■ Rengør sæbeskuffen (rum til manuel dosering) grundigt for skyllemiddelrester, før der vaskes. 	maks. 2 kg ❄ - 40 °C 0 - 800** o/min. ☼, ☼, ☼, ☼, ☼, ☼, ☼, ☼ Vaskemiddel -, skyllemiddel -
Natprogram Mix * Særligt støjsvagt vaskeprogram til vask om natten, egnet til tekstiler af bomuld, hør, syntetiske eller blandede fibre Anvisninger <ul style="list-style-type: none"> ■ deaktiveret slutsignal ■ reduceret hastighed for slutcentrifugering og forkortet vasketid 	maks. 4 kg ❄ - 40 °C 0 - 1600** o/min. ☼, ☼, ☼, ☼, ☼, ☼, ☼, ☼, ☼ ☹ Vaskemiddel ✓, skyllemiddel ✓
* Programmerne og de ekstra programindstillinger afhænger af modellen. De tilgængelige programmer/indstillinger kan enten vælges direkte på betjeningspanelet eller under Flere prg. programmer hhv. Optioner (☼). ** maks. centrifugeringshastighed afhænger af program og model *** reduceret mængde vasketøj ved indstillingen SpeedPerfect (=☼)	

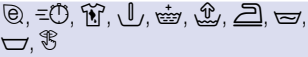
Programmer/Vasketøjstype/Anvisninger	Indstillinger
<p>Skjorter</p> <p>Strygefri skjorter/bluser af bomuld, hør, syntetiske eller blandede fibre</p> <p>Anvisninger</p> <ul style="list-style-type: none"> Ved indstillingen Antikrøl () bliver skjorter/bluser kun centrifugeret ganske let, så de kan hænges op til dryptørring → selvglattende effekt. Vask af skjorter / bluser af silke / sarte materialer med programmet Finvask / Silke. 	<p>maks. 2 kg</p> <p>❄ - 60 °C</p> <p>0 - 800** o/min.</p> <p>, , , , , , , , </p> <p>Vaskemiddel ✓, skyllemiddel ✓</p>
<p>Dunprogram *</p> <p>Maskinvaskbare tekstiler med fyld af dun, hovedpuder og dyner. Også egnet til tekstiler med fyld af syntetiske fibre</p> <p>Bemærk: . Vask store stykker tøj separat. Brug et finvaskemiddel - og overhold angivelserne på plejemærkerne. Brug ikke for meget vaskemiddel.</p>	<p>maks. 2 kg</p> <p>❄ - 60 °C</p> <p>0 - 1200** o/min.</p> <p>, , , </p> <p>Vaskemiddel -, skyllemiddel -</p>
<p>Gardiner *</p> <p>3,5 kg tunge overgardiner eller 25 - 30 m² lette gardiner</p> <p>Anvisninger</p> <ul style="list-style-type: none"> Reduceret skylning og slutcentrifugering. Anvend et gardinvaskemiddel, der er egnet til maskinvask. Fra fabrikkens side er tasten Forvask () forindstillet. Deaktiver tasten, hvis der ikke ønskes forvask. 	<p>maks. 3,5 kg</p> <p>❄ - 40 °C</p> <p>0 - 800** o/min.</p> <p>, , , , , , , , </p> <p>Vaskemiddel ✓, skyllemiddel ✓</p>
<p>Tromlerengøring</p> <p>Program til rengøring og pleje af tromle og vaskekar, f.eks. inden den 1. vask, ved hyppig vask ved lav vasketemperatur (40 °C og derunder) eller ved dårlig lugt efter længere tids fravær. Indikatorlampen Tromlerengøring blinker, hvis der i længere tid ikke er blevet vasket med programmer på 60 °C eller højere temperaturer.</p> <p>Anvisninger</p> <ul style="list-style-type: none"> Udfør programmet til pleje af tromlen uden vasketøj. Brug et vaskepulver til kogevaske eller et vaskemiddel med blegemiddel. Brug kun halvdelen af den mængde vaskemiddel, som er anbefalet af producenten, for at undgå skumdannelse. Brug ikke et uld- eller finvaskemiddel. 	<p>0 kg</p> <p>80, 90 °C</p> <p>1200 o/min.</p> <p></p> <p>Vaskemiddel -, skyllemiddel -</p>
<p>* Programmerne og de ekstra programindstillinger afhænger af modellen. De tilgængelige programmer/indstillinger kan enten vælges direkte på betjeningspanelet eller under Flere prg. programmer hhv. Optioner ()</p> <p>** maks. centrifugeringshastighed afhænger af program og model</p> <p>*** reduceret mængde vasketøj ved indstillingen SpeedPerfect ()</p>	

Programmer/Vasketøjstype/Anvisninger	Indstillinger
Skyl * Ekstraskylning med centrifugering	- - 0 - 1600** o/min.  Vaskemiddel -, skyllemiddel ✓
Centrifugering * Ekstracentrifugering med valgbar hastighed	- - 0 - 1600** o/min.  Vaskemiddel -, skyllemiddel -
Udpumpning * af skyllevandet, f.eks. ved indstillingen  (skyllestop = uden slutcentrifugering)	- - - - Vaskemiddel -, skyllemiddel -
Outdoor + Imprægnering * Vask med efterfølgende imprægnering af vej- og outdoor-tekstiler med membranbelægning og vandafvisende tekstiler. 1. Vælg program. 2. Hæld specialvaskemiddel til outdoor-tekstiler i rum  . 3. Tryk på tasten  . Programmet stopper før den sidste skylning. Følg anvisningen i displayfeltet. 4. Hæld imprægneringsmiddel (maks. 170 ml) i rum  . 5. Tryk på tasten  . Vasketøjet efterbehandles iht. producentens anvisninger.	maks. 1 kg ❄ - 40 °C 0 - 800** o/min.  Vaskemiddel -, skyllemiddel -
Anvisninger	
<ul style="list-style-type: none"> ■ Brug et specialvaskemiddel, der er egnet til maskinvask, doser iht. producentens anvisninger: ■ Vasketøjet må ikke behandles med skyllemiddel. ■ Rengør sæbeskuffen (rum til manuel dosering) grundigt for skyllemiddelrester, før der vaskes. 	
* Programmerne og de ekstra programindstillinger afhænger af modellen. De tilgængelige programmer/indstillinger kan enten vælges direkte på betjeningspanelet eller under Flere prg. programmer hhv. Optioner ().	
** maks. centrifugeringshastighed afhænger af program og model	
*** reduceret mængde vasketøj ved indstillingen SpeedPerfect ()	

Programmer/Vasketøjstype/Anvisninger	Indstillinger
Sport * Tekstiler af mikrofibre til sport og fritid Anvisninger <ul style="list-style-type: none"> Vasketøjet må ikke behandles med skyllemiddel. Rengør sæbeskuffen (rum til manuel dosering) grundigt for skyllemiddelrester, før der vaskes. 	maks. 2 kg ❄ - 40 °C 0 - 800** o/min.  Vaskemiddel -, skyllemiddel -
Automatisk * Slidstærke tekstiler. Tilsudsgrad og tekstiltype registreres automatisk og tilpasses optimalt til vaskeprocessen og den intelligente dosering.	maks. 6 kg 40 °C 1400** o/min.  Vaskemiddel ✓, skyllemiddel ✓
Automatisk skånsom * Mere skånsom behandling af vasketøj. Tilsudsgrad og tekstiltype registreres automatisk og tilpasses optimalt til vaskeprocessen og den intelligente dosering.	maks. 3,5 kg 30 °C 1000** o/min.  Vaskemiddel ✓, skyllemiddel ✓
Automatisk intensiv * Mere intensiv behandling af vasketøj. Tilsudsgrad og tekstiltype registreres automatisk og tilpasses optimalt til vaskeprocessen og den intelligente dosering.	maks. 6 kg 60 °C 1400** o/min.  Vaskemiddel ✓, skyllemiddel ✓
* Programmerne og de ekstra programindstillinger afhænger af modellen. De tilgængelige programmer/indstillinger kan enten vælges direkte på betjeningspanelet eller under Flere prg. programmer hhv. Optioner (☑). ** maks. centrifugeringshastighed afhænger af program og model *** reduceret mængde vasketøj ved indstillingen SpeedPerfect (≡⏸)	

Stivning

Bemærk: Tøjet må ikke være behandlet med skyllemiddel.

- Tænd vaskemaskinen.
- Vælg programmet **Skyl**.
- Hæld manuelt flydende stivelse iht. producentens anvisninger i rum  (rengør det evt. forinden).
- Tryk på tasten .

Farvning/blegning

Farvning er kun tilladt til almindeligt husbehov. Salt kan angribe rustfrit stål! Følg farveproducentens anvisninger.

Maskinen må **ikke** bruges til blegning af tøj!

P+ Forindstillinger for programmer

Programforindstillingerne vises i displayfeltet, når programmet er valgt i hovedmenuen.

Displayfelt → *Side 27*

Forindstillingerne kan ændres:

- Temperatur , Centrifugeringshastighed og Færdig om kan ændres, så længe pilene vises i hovedmenuen og/eller
- iDOS-indstillingerne , → *Side 38*

Der findes en oversigt over alle valgbare programindstillinger for hvert enkelt program fra → *Side 31*.

Temperatur

(Ⓑ)

Både før og under udførelsen af programmet kan den forindstillede temperatur ændres, afhængigt af programforløbet.

Den maksimalt indstillelige temperatur afhænger af det valgte program.

Centrifugeringshastighed

(Ⓒ)

Både før og under udførelsen af programmet kan centrifugeringshastigheden (i omdr./min - omdrejning pr. minut) ændres, afhængigt af programforløbet.

Den maksimalt mulige centrifugeringshastighed afhænger af det valgte program og af modellen.

Indstilling 0: Uden centrifugering, vandet bliver kun pumpet ud. Det våde vasketøj bliver liggende i tromlen - til vasketøj, som ikke skal centrifugeres.

Færdig om

(Ⓓ)

Efter valg af program vises programvarigheden i hovedmenuen.

Før programstart kan programslut forskydes i trin på en time (h = time) op til maksimalt 24 h.

Efter programstart vises det indstillede timetal, f.eks. **8h**, som tælles ned, til vaskeprogrammet starter. Derefter vises programmets varighed.

Bemærk: Programvarigheden tilpasses automatisk under udførelsen af programmet. Ændringer af programforindstillinger, optioner, skumkontrol, registrering af ubalance, tøjmenge eller tilsmudsningsgrad kan også medføre ændring af programvarigheden.

Efter programstart , og mens det forvalgte timetal tælles ned, kan timetallet ændres på følgende måde:

1. Tryk på tasten **▷**.
2. Korrigér timetallet med tasten **Færdig om** .
3. Tryk på tasten **▷**.

Efter programstart, mens programmet er under udførelse, kan der efter behov efterfyldes / udtages vasketøj.

→ *Side 44*

i-DOS-indstillinger

Vaskemaskinen er udstyret med et intelligent doseringssystem til flydende vaskemidler og skyllemiddel, (eller vaskemiddel ved indstillingen

Beholderindhold: Vaskemiddel

→ *Side 58*).

Ved de fleste af vaskemaskinens programmer sker doseringen af vaskemiddel og skyllemiddel automatisk.

Indstillingerne for i-DOS bibeholdes ikke efter slukning af apparatet.

Der er indstillet følgende forindstillinger fra fabrikens side:

- i-DOS ◊ : ≡
Vaskemiddel til let snavset vasketøj
- i-DOS ⌘ : ≡
Skyllemiddel til normalt blødt vasketøj.

i-DOS ◊ for vaskemidler

Doseringsmængder

- ≡ stor: meget snavset eller plettet vasketøj
- ≡ mellem: normalt snavset vasketøj
- ≡ lille: let snavset vasketøj
- ≡ Automatisk dosering er fravalgt, manuel dosering → *Side 49*

Indstillingerne for den automatiske dosering af vaskemiddel kan ændres inden starten af programmet. Der findes oplysninger om tilsmudsningsgrad på → *Side 30*

i-DOS ⌘ for skyllemidler

Doseringsmængder

- ≡ stor: særligt blødt vasketøj
- ≡ mellem: normalt blødt vasketøj
- ≡ lille: mindre blødt vasketøj
- ≡ Automatisk dosering er fravalgt

Indstillingerne for den automatiske dosering af skyllemiddel kan ændres afhængigt af status for programforløbet.

P+ Ekstra programindstillinger/ optioner (* afhængigt af modell)

De mulige indstillinger/optioner afhænger af modellen.

Afhængigt af det valgte program kan der vælges yderligere indstillinger/optioner for at tilpasse vaskeprocessen endnu bedre til det pågældende vasketøj.

Der kan vælges følgende indstillinger:

- med den pågældende tast på betjeningspanelet eller
- med tasten Optioner ()
→ Side 26

Der findes en oversigt over alle de valgbara ekstra indstillinger til de enkelte programmer fra → Side 31.

SpeedPerfect

()

Til vask på kortere tid med sammenlignelig vaskevirkning, men med forøget energiforbrug i forhold til det valgte program uden indstillingen SpeedPerfect .

Bemærk: Overskrid ikke den maksimale tøjmenge.
Programoversigt → Side 31

EcoPerfect

()

Energioptimeret vask med reduceret temperatur med sammenlignelig vaskevirkning som det valgte program uden indstillingen EcoPerfect .

Forvask *



()

Mulige indstillinger:

til - fra

Til meget snavset vasketøj.



Anvisninger

- Hvis der er **valgt intelligent dosering**, bliver vaskemidlet automatisk fordelt mellem for- og hovedvask.
- Ved meget snavset vasketøj er i-DOS-doseringen **mellem** ved et programvalg med forvask normalt tilstrækkeligt.
- Ved **manuel dosering** skal vaskemidlet fordeles mellem for- og hovedvask. Hæld vaskemidlet til forvask i tromlen og vaskemidlet til hovedvasken i rum  .

Skyl plus *

()

Mulige indstillinger:

 **+ 1 skylning**
 **+ 2 skylninger**
 **+ 3 skylninger**
fra

Ekstra skylninger afhængigt af program, længere programvarighed ved særlig sart hud og/eller ved områder med meget blødt vand.

Mere vand *

()

Mulige indstillinger:

til - fra

Forøget vandstand, mere skånsom behandling af vasketøj.

Antikrøl *



Mulige indstillinger:

til - fra

Reducerer krølning som følge af speciel centrifugeringsproces med efterfølgende løsning af tøjet og reduceret centrifugeringshastighed.

Bemærk: Vasketøjets restfugtighed er forøget.

Iblødsætning *



Mulige indstillinger:

til - fra

Inden hovedvasken ligger vasketøjet længere i vandet for at opløse fastsiddende snavs.

Bruges til særligt hårdnakked snavs.

Doser vaskemiddel med i-DOS, eller hæld det i rum iht. producentens anvisninger.

Anvisninger

- Læg tøj med samme farve i maskinen.
 - Hvis vaskemaskinen ikke har denne option, kan iblødsætning udføres på følgende måde:
 1. Vælg i-DOS, eller hæld vaskemidlet i rummet til manuel dosering iht. producentens anvisninger.
 2. Indstil programmet **Bomuld 30 °C**, og tryk på tasten .
 3. Tryk på efter ca. 10 minutter. Vasketøjet bliver liggende i sæbevandet.
 4. Tryk igen på tasten efter ønsket iblødsætningstid, hvis programmet skal fortsættes eller ændres.
- Bemærk:** Der skal ikke tilsættes yderligere vaskemiddel, iblødsætningsvandet bruges til vask.

Skyllestop *



Mulige indstillinger:

til - fra

Efter den sidste skylning bliver vasketøjet liggende i vandet. Afslutte program → *Side 45*

Stille vask *



Mulige indstillinger:

til - fra

Reduceret støj takket være en speciel vaske- og centrifugeringsrytme og deaktiveret slutsignal. Især velegnet til vask om natten.

Bemærk: Vasketøjets restfugtighed er lidt forøget.

Pletter *



Der kan vælges mellem 16 forskellige typer pletter.

Mulige pletter:

-  Babymad
-  Blod
-  Æg
-  Jordbær
-  Jord og sand
-  Græs
-  Kaffe
-  Kosmetik
-  Appelsiner
-  Rødvin
-  Chokolade
-  Sved
-  Snavsede strømper
-  Spisefedt/-olie
-  Te
-  Tomat

fra

Pletter må ikke tørre ind. Fjern først faste bestanddele.

Vælg et program med en plettype:

1. Sorter vasketøjet som sædvanligt.
2. Vælg program.
3. Fyld vaskemaskinen.
4. Vælg en plettype (afhængigt af program).
5. Start programmet.

Vaskemaskinen tilpasser gennemsnitsvasketemperatur, tromlebevægelse og iblødsætningstid i forhold til plettypen. Varmt eller koldt vand, skånsom eller intensiv vaskegang samt lang eller kort iblødsætning sørger for et specielt forløb af vaskeprogrammet for hver plettype. Derved behandles pletterne optimalt.

Her beskrives behandlingen af to pletter som eksempler:

Blod

Blod bliver først „opløst“ i koldt vand, og derefter starter det valgte vaskeprogram.

Æg

Æggepletter bliver fjernet ved iblødlægning i lunkent vand og et valgt vaskeprogram med højere vandstand og ekstra skylleprogrammer.

Vi har lagt meget arbejde i at udarbejde lignende løsninger til pletter af andre typer.



Betjening af maskinen

Forberedelse af vaskemaskine

Bemærk: Vaskemaskinen **skal være opstillet** og **tilsluttet korrekt**. Fra → Side 14

1. Sæt netstikket i stikkontakten.
2. Luk op for vandhanen.
3. Luk lugen op.
4. Kontroller, at tromlen er helt tømt. Tøm den eventuelt. Kun på denne måde kan påfyldningsvisningen fungere fejlfrit. → Side 59

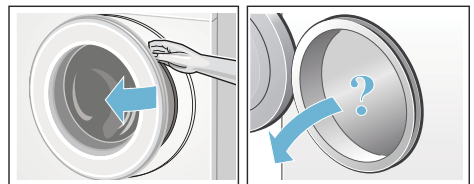

Start af maskine/valg af program

Tryk på tasten . Maskinen er tændt. I displayfeltet vises Bosch-logoet, og alle indikatorlamper lyser.

Derefter vises programmet **Bomuld**, som er forindstillet fra fabrikkens side.

Der er følgende muligheder:

- anvend dette program, **eller**
- vælg et andet program på betjeningsfeltet, **eller**
- vælg et program under **Flere prg.**.
→ Side 27

Bemærk: Hvis børnesikringen aktiveret, skal den deaktiveres, før der kan indstilles et andet program.

Indikatorlampen lyser ved programvælgeren, og i displayfeltet vises hovedmenuen med **programforindstillingerne** for det valgte program:

- Temperatur,
- centrifugeringshastighed,
- programvarighed,
- i-DOS-indstillinger,
- eventuelle ekstra indstillinger og
- oplysninger om vand- og energiforbruget. → Side 13

På modeller med **indvendig tromlebelysning:**

Tromlen belyses, når maskinen tændes, lugen åbnes og lukkes samt ved programstart. Belysningen slukker automatisk.

Der er følgende muligheder:

- Anvend programforindstillingerne, og læg vasketøjet i maskinen,
→ Side 43
- eller korriger programforindstillingerne, og/eller vælg ekstra indstillinger.



Ændring af programmernes forindstillinger

Forindstillingerne for programmet kan anvendes eller ændres.

Tryk gentagne gange på den pågældende tast, til den ønskede indstilling bliver vist. → Side 37

Bemærk: Hvis der trykkes vedvarende på tasten, blades indstillingsværdierne automatisk igennem.

Indstillingerne er aktive uden bekræftelse.

i-DOS-indstillingerne for  I  og  bibeholdes efter slukning af apparatet. Alle andre indstillinger bibeholdes ikke og skal indstilles igen.

Programforindstillinger → Side 31

Valg af ekstra programindstillinger

Hvis der vælges yderligere indstillinger/optioner, kan vaskeprocessen tilpasses endnu bedre til vasketøjet.

Indstillingerne kan til- eller fravælges afhængigt af programforløbet.
→ Side 27

Indikatorlamperne for tasterne EcoPerfect og SpeedPerfect lyser, når indstillingen er aktiveret.

De andre indstillinger vises med et symbol i displayfeltet, når indstillingen er aktiveret.

Ved indstillinger med flere trin blades indstillingerne automatisk igennem, når der trykkes vedvarende på tasten.

Indstillingerne bibeholdes ikke, efter at vaskemaskinen er slukket.

Ekstra programindstillinger/optioner
→ Side 39

Lægning af vasketøj i tromlen

⚠ Advarsel

Livsfare!

Tøj, der er blevet forbehandlet med opløsningsmiddelholdige rensedmidler, f.eks. pletfjerner eller rensbenzin, kan medføre en eksplosion, når det er lagt i maskinen.

Skyl tøjet grundigt i hånden forinden.

Læg det sorterede vasketøj løst ind i tromlen. I displayfeltet vises påfyldningsdisplayet for det valgte program, f.eks. for **Strygelet**.

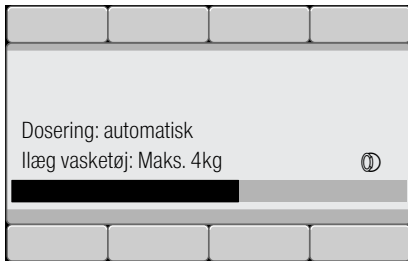

Påfyldningsbjælken fyldes ud, efterhånden som vasketøjet lægges i maskinen. Hvis den maks. mængde vasketøj bliver overskredet, begynder bjælken at blinke. Overhold den angivne maksimale tøjmenge. Overfyldning reducerer vaskeresultatet og fremmer krølning.

Anvisninger

- Bland store og små stykker tøj. Vasketøj af forskellig størrelse fordeles sig bedre i maskinen ved centrifugeringen. Enkelte stykker tøj kan føre til ubalance.
- Vent med at fylde vasketøjet i maskinen, til Bosch-logoet ikke længere vises.
- Påfyldningsdisplayet vises, hvis lugen åbnes, eller mængden af vasketøj ændres.

Dosering og påfyldning af vaske- og plejemidler

Ved de fleste af vaskemaskinens programmer sker doseringen af vaskemiddel og skyllemiddel automatisk, er forindstillet fra fabrikkens side i disse programmer og kan ændres. → Side 31

Som supplement til den intelligente dosering kan der efter behov manuelt tilsættes andre vaskeplejemidler (f.eks. blødgøringsmiddel, blegemiddel eller pletsalt) i rum . → Side 49

Ved programmer uden intelligent dosering, eller hvor den ikke ønskes (i så fald skal den intelligente dosering sættes på - fra), skal vaskemidlet fyldes manuelt i rum . → Side 49

Start af program

Pas på, at der ikke er vasketøj i klemme mellem lugen og gummimanchetten, og luk lugen.



I displayfeltet vises hovedmenuen for det valgte program igen.

Tryk på tasten for at starte programmet.

Under vasken vises programforløbet i form af en bjælke i displayfeltet. Bjælken fyldes ud i løbet af vaskeproceduren og giver oplysninger om den aktuelle programstatus.

Pilene vises hhv. blændes ud svarende til programmets status. De viser program-indstillinger-/optioner, der kan ændres/tilføjes under programforløbet.

Et par programtrin - kort forklaret:

- **Mængdeautomatik aktiveret**
→ Side 59



- **Forvask, vask, skylning, centrifugering, udpumpning ...** vises i løbet af vaskeprocessen.
- **Ekstra skylning pga. skum**
Bemærk: Registrering af skum
Hvis **Skum er detekteret** også vises i displayfeltet, har vaskemaskinen registreret for meget skum under vaskeprogrammet og har derfor automatisk aktiveret en eller flere ekstra skylninger for at fjerne skummet.
Brug mindre vaskemiddel til samme tøjmenge ved næste vask.
- Yderligere visninger → Side 65

For at forhindre at programindstillingen utilsigtet ændres kan børnesikringen aktiveres på følgende måde.

Børnesikring

(☞ 3 sec.)

Vaskemaskinen kan sikres mod, at de indstillede funktioner utilsigtet ændres.

For at **aktivere**/deaktivere: tryk samtidig på begge taster **Børnesikring** (☞ 3 sec.) i ca. 3 sekunder. → Side 26
I displayfeltet vises ☞ **Børnesikring aktiveret**.

Efter ca. 3 sekunder skifter displayet tilbage til hovedmenuen.

Hvis programvælgeren flyttes, når børnesikringen er aktiveret, eller der trykkes på en tast, vises ☞ **Børnesikring aktiveret** i displayfeltet.

Anvisninger

- Børnesikringen kan aktiveres uanset apparatets tilstand.
- Børnesikringen forbliver aktiveret, også efter at vaskemaskinen er slukket. I så fald skal børnesikringen deaktiveres, inden der vælges program næste gang.
- Hvis vaskemaskinen slukkes under et igangværende program, mens børnesikringen er aktiveret, fortsætter programmet, når der tændes for vaskemaskinen igen.

Efterfyldning af vasketøj

Efter programstart kan der efterfyldes / udtages vasketøj efter behov.

Tryk på tasten .

Indikatorlampen i tasten  blinker, og maskinen kontrollerer, om det er muligt at efterfylde vasketøj.

Når der vises **Pause: Efterfyldning mulig** i displayet, er efterfyldning mulig.



Tryk på tasten  **for at fortsætte programmet**. Programmet fortsættes automatisk.

Anvisninger

- Lad ikke lugen stå åben i længere tid ved efterfyldning - der kan løbe vand ud fra vasketøjet.
- Lugen er låst af sikkerhedsmæssige grunde, hvis vandstanden og/eller temperaturen er høj, eller så længe tromlen roterer. I så fald er det ikke muligt efterfylde vasketøj. Følg anvisningerne i displayet.
- Påfyldningsindikatoren er ikke aktiv ved efterfyldning.



Ændring af program

Et fejlagtigt valgt program kan ændres på følgende måde:

1. Tryk på tasten .
2. Vælg et andet program.
3. Tryk på tasten . Det nye program starter forfra.

Afbryde program

Ved programmer med høj temperatur:

1. Tryk på tasten .
2. Lad tøjet køle af: Vælg **Skyl**.
3. Tryk på tasten .

Ved programmer med lav temperatur:

1. Tryk på tasten .
2. eller vælg **Centrifugering** eller **Udpumpning**.
3. Tryk på tasten .

Programslut ved skyllestop

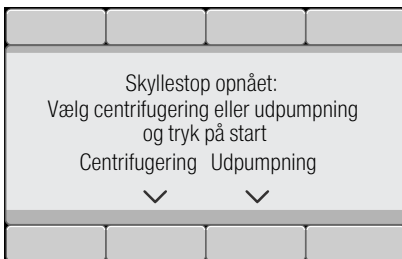

I displayfeltet vises:



Fortsæt programmet på følgende måde:

- Vælg programmet **Centrifugering** (og evt. en anden centrifugeringshastighed) eller **Udpumpning**.
- Tryk på tasten .

Programslut

I displayfeltet vises  **Færdig, tag tøjet ud**. Indikatorlampen for tasten  er slukket.

Udtagning af vasketøj / slukning af maskine

1. Luk lugen op, og tag vasketøjet ud. Følg anvisningerne i displayfeltet.
2. Tryk på tasten . Vaskemaskinen er slukket.
3. Luk for vandhanen.
Bemærk: Ikke nødvendigt ved Aquastop-modeller.

Anvisninger

- Husk at tage alt vasketøjet ud af tromlen. Ellers kan det krympe ved næste vask eller smitte af på andet vasketøj.
- Fjern eventuelle fremmedlegemer fra tromlen og gummimanchetten – fare for rust.
- Tør gummimanchetten af.

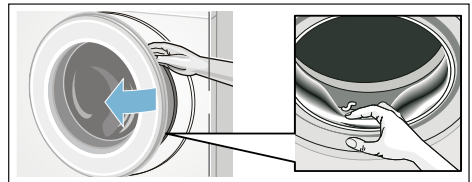

Anvisninger

- Lad luge og sæbeskuffe stå åbne, så det resterende vand kan tørre.
- Vent altid, til programmet er færdigt, fordi vaskemaskinen ellers stadigvæk kan være låst. Tænd så for vaskemaskinen, og vent, til den låses op.
- Hvis displayfeltet er slukket ved programslut, er energisparetilstanden aktiv. Tryk på en vilkårlig tast for at aktivere displayet.



i-DOS

Intelligent doseringssystem



Intelligent doseringssystem i sæbeskuffen

i-DOS Intelligent Doseringssystem

Vaskemaskinen er udstyret med et intelligent doseringssystem til flydende vaskemidler og skyllemidler.

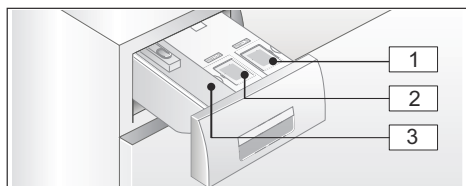
i-DOS-beholderne  og  i sæbeskuffen bruges til dette formål. Det kan vælges, om der skal anvendes et flydende vaskemiddel og et skyllemiddel eller to flydende vaskemidler. Valg af andet beholderindhold → Side 58



- 1 Beholder  (1,3 l) til flydende vaskemiddel
- 2 Beholder  (0,5 l) til skyllemiddel (eller vaskemiddel ved valg af andet beholderindhold)
- 3 Rum  til manuel dosering

Via i-DOS-beholderne doseres de optimale mængder vaskemiddel/skyllemiddel afhængigt af det valgte program og de valgte indstillinger.

Ibrugtagning/påfyldning af doseringsbeholder



Følg producentens anvisninger ved valg af vaske- og plejemidler. Vi anbefaler at anvende selvflydende flydende uldvaskemidler, universal- og colorvaskemidler til alle maskinvaskbare kulørte tekstiler af bomuld og syntetiske fibre.

Anvisninger

- Brug kun selvflydende flydende produkter, som iht. producentens anvisninger kan bruges i en sæbeskuffe.
- Bland ikke forskellige flydende vaskemidler sammen.
Doseringsbeholderen skal tømmes og renses fuldstændigt ved skift til en anden type flydende vaskemiddel (type, producent, osv.). → Side 61
- Brug ikke opløsningsmiddelholdige eller ætsende midler eller midler, der afgiver gasser (f.eks. flydende blegemidler).
- Bland ikke vaskemidler og skyllemidler sammen.
- Brug ikke for gamle eller meget tyktflydende produkter.
- Lad ikke påfyldningsdækslerne til doseringsbeholderne stå åbne i længere tid for at undgå udtørring.

Påfyldning af doseringsbeholdere:

Doseringsbeholdernes påfyldningsdæksler i sæbeskuffen er markeret med de tilsvarende symboler:

-  Skyllemiddel til kogevaske/
universalvaskemiddel
 -  Vaskemiddel
1. Træk sæbeskuffen ud.
 2. Luk påfyldningsdækslet op.
 3. Fyld vaskemiddel/skyllemiddel i beholderen. Fyld kun op til markeringen **max**.

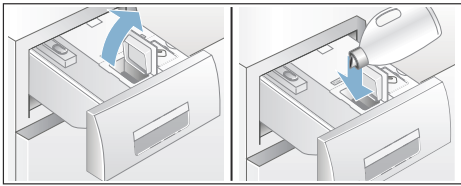

4. Luk påfyldningsdækslet.
5. Skyd sæbeskuffen langsomt helt ind.





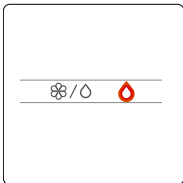

Når apparatet er tændt, markeres det på følgende måde, at sæbeskuffen er skubbet helt ind:

- Når der er valgt intelligent dosering, lyser den tilhørende indikatorlampe i sæbeskuffens håndgreb i-DOS.
- Indikatorlampen blinker én gang og slukkes derefter, hvis der ikke er valgt intelligent dosering.

Daglig brug

Lysindikatorer på sæbeskuffens håndgreb:







- Indikatorlampen **lyser**, når der er valgt intelligent dosering for den pågældende beholder.
 -  for beholderen  (vaskemiddel),
 - ved indikatorlampen  for den kombinerede beholder  lyser indikatorlampen for det valgte beholderindhold:  for skyllemiddel/ for vaskemiddel. → Side 46
- Indikatorlampen **blinker**, hvis der er valgt intelligent dosering, og påfyldningsniveauet i beholderen er under minimum.



Til-/fravalg af intelligent dosering og tilpasning af doseringsstyrke:

Fra fabrikkens side er den intelligente dosering af vaskemidler forindstillet for alle programmer, hvor den kan anvendes.

Programoversigt → Side 31

Doseringsmængden for vaskemidler  er indstillet til let (let snavset vasketøj) og for skyllemidler  til mellem (normalt blødt vasketøj) og kan ændres individuelt afhængigt af programmet. → Side 38

Som supplement til den intelligente dosering kan der efter behov tilsættes andre vaskeplejemidler (f.eks. pløtsalt) i rum  . → Side 49

Bemærk: Valget (til/fra) samt den valgte doseringsstyrke for i-DOS  og i-DOS  bibeholdes for de enkelte programmer frem til den næste ændring, også når maskinen slukkes.

Påfyldning af vaske-/skyllemiddel:

Når lysdioden for den valgte intelligente dosering blinker, og der vises en meddelelse i displayet, er niveauet i den pågældende beholder faldet til under minimum. Indholdet er tilstrækkeligt til yderligere ca. 3 x vask.

Der kan når som helst efterfyldes med vaskemiddel eller skyllemiddel af samme slags. Ved skift af produkt/producent anbefales det at rengøre beholderne forinden. → Side 61

Tilpas eventuelt basisdoseringsmængden.

Basisdoseringsmængde

Basisdoseringsmængder:

- **ved vaskemidler** - producentens angivelser for normalt snavset tøj og den aktuelle vandhårdhed.
- **ved skyllemidler** - producentens anbefaling for mellem blødhed.

Oplysningerne om dette findes på etiketten på vaske-/skyllemidlets emballage, eller kan oplyses direkte hos producenten.

Brug en teststrimmel for at konstatere vandhårdheden, eller få vandhårdheden oplyst på det lokale vandværk.

Aktuel vandhårdhed:



Her et eksempel på vaskemiddeldosering på en emballageetiket:

Tilsmuds- ningsgrad → Vandhård- hed ↓	let	normalt	kraftigt	meget kraftigt
blødt/mellem	55 ml	75 ml	120 ml	160 ml
hårdt/meget hårdt	75 ml	95 ml	150 ml	180 ml

Standardindstillingen for grunddoseringsmængden er forindstillet iht. den pågældende region (f.eks. 75 ml vaskemiddel og 36 ml skyllemiddel).

Indstil grunddoseringsmængden for vaskemiddel i henhold til etiketten på vaskemidlets emballage. Tag hensyn til den lokale vandhårdhed.

Vælg grunddoseringsmængden for skyllemiddel svarende til den ønskede blødhed for vasketøjet.

Ændring af en grunddoseringsmængde påvirker alle tre doseringsstyrker ens.

Anvisninger

- Ved meget koncentrerede vaskemidler skal grunddoseringsmængden reduceres.
- Kontroller indstillingen for grunddoseringsmængden, hvis der gentagne gange forekommer kraftigt skumdannelse under vasken. Endvidere kan visse flydende vaskemidler danne mere skum. Hvis grunddoseringsmængden og doseringsmængden er korrekt indstillet, anbefales det i så fald at anvende et andet flydende vaskemiddel.

Ændring af basisdoseringsmængde:

Indstillinger for vaskemaskinen
→ Side 58

Indhold af beholdere til i-DOS ☼⊖

I stedet for skyllemiddel kan der også anvendes et andet vaskemiddel i beholder i-DOS☼⊖.



Anvisninger



- Når beholderindholdet i i-DOS☼⊖ er ændret fra **skyllemiddel til vaskemiddel**, bliver grunddoseringsmængden for vaskemiddel for denne beholder sat til fabriksindstillingen, og doseringen for dette vaskemiddel står ved alle tilgængelige programmer på **fra**. Vælg i så fald doseringen for vaskemidlet (let, mellem eller kraftigt) i displayfeltet med tasten i-DOS.
- Beholder i-DOS⊖ bliver automatisk deaktiveret, når vaskemiddel-doseringen for beholder i-DOS☼⊖ bliver aktiveret. Indstillingerne bibeholdes for dette program, indtil de ændres næste gang.
- Når beholderindholdet i i-DOS☼⊖ er ændret til **skyllemiddel**, bliver grunddoseringsmængden for denne beholder sat til fabriksindstillingen, og doseringen bliver ved alle tilgængelige programmer sat til normal.
- Ændring af beholderindholdet kræver en ekstra bekræftelse i displayfeltet.

Ændre beholderindhold:

Indstillinger for vaskemaskinen
→ Side 58

Manuel dosering

Supplerende til den intelligente dosering kan der efter behov manuelt tilsættes andre vaskeplejemidler (f.eks. blødgøringsmiddel, blegemiddel eller pletsalt) i rum  .

Ved programmer uden intelligent dosering, eller hvor den ikke ønskes (i så fald skal den intelligente dosering sættes på  - fra), skal vaskemidlet fyldes manuelt i rum  .

Advarsel

Øjen-/hudirritationer!

Der kan sprøjte vaske-/plejemidler ud, hvis sæbeskuffen åbnes, mens maskinen kører.

Luk sæbeskuffen op med forsigtighed. Skyl øjne eller hud grundigt, hvis de kommer i kontakt med vaske-/plejemidler.

Kontakt en læge, hvis vaske-/plejemidlerne ved et uheld er blevet indtaget.

Pas på! Skader på maskinen

Vaskemaskinens overflader kan blive beskadiget, hvis de kommer i berøring med rengøringsmidler og midler til forbehandling af vasketøjet (f.eks. pletfjerner, forvaskespray osv.). Pas på, at sådanne midler ikke kommer i kontakt med vaskemaskinens overflader. Tør straks rester af forstøvet spray og andre rester/dråber af med en fugtig klud.



Anvisninger

- Alle vaske-/pleje- og rensmidler skal doseres iht. producentens anvisninger.
- Ved manuel dosering af vaskemiddel må der ikke tilsættes ekstra vaskemiddel med den intelligente dosering (indstil den intelligente dosering til ☰ - fra). Derved forhindres overdosering og skumdannelse.
- Fortynd tyktflydende skylle- og formskyllemidler med vand, derved forhindres tilstopninger.

Dosering og tilsætning af vaskemiddel:

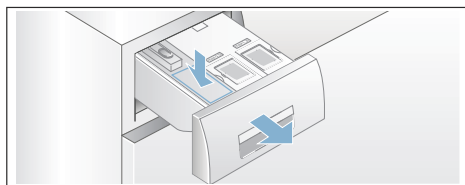
1. Træk sæbeskuffen ud.



2. Doser i rum   i henhold til:
 - Tøjets tilsmudsningsgrad,
 - vandhårdhed (kan oplyses på vandværket),
 - vasketøjsmængde,
 - producentens angivelser.
3. Luk sæbeskuffen.

Home Connect

Dette apparat kan tilsluttes Wi-Fi og kan fjernstyres via en smartphone eller tablet PC.

Med en smartphone eller tablet PC kan du via Home Connect App udføre følgende med dette apparat:

- Vælge og starte programmer.
- Tilpasse programindstillinger.
- Vise programstatus.
- Ændre apparatets indstillinger.
- Slukke for apparatet.

Inden Home Connect funktionerne kan anvendes, skal Home Connect App installeres på din smartphone eller tablet PC og registreres. Derefter skal apparatet enten forbindes automatisk **eller** manuelt med hjemmenetværket, hvorefter du via Home Connect App kan forbinde dig med apparatet.

Der findes oplysninger om app'en på vores hjemmeside for Home Connect www.home-connect.com.

Det afhænger af adgangen til Home Connect Services i de pågældende lande, om Home Connect funktionerne kan bruges med det aktuelle apparat. Der er ikke adgang til brugen af Home Connect Service i alle lande. Der findes oplysninger om dette på www.home-connect.com

Anvisninger

- Overhold sikkerhedsanvisningerne i denne brugsvejledning, og sørg for, at de også overholdes, når apparatet betjenes via Home Connect App fra et sted uden for hjemmet. Overhold også oplysningerne i Home Connect App.
- Hvis apparatet betjenes, kan der ikke samtidig foretages ændringer via Home Connect App. Ændringer, som foretages på apparatet, er synlige i Connect App.

Automatisk forbindelse med hjemmenetværket

Hvis routeren har en WPS funktion, kan apparatet forbinde sig automatisk med hjemmenetværket.

Hvis routeren ikke har en WPS funktion, skal apparatet forbindes manuelt med hjemmenetværket → Side 52.

Wi-Fi skal være aktiveret på apparatet.

1. Tænd for apparatet.
2. Tryk på tasten **Fjernbetjening**  i mere end 3 sekunder. I displayet vises **Netv. log-in auto**.
3. Vælg **forbind** med en af de to højre piltaster.

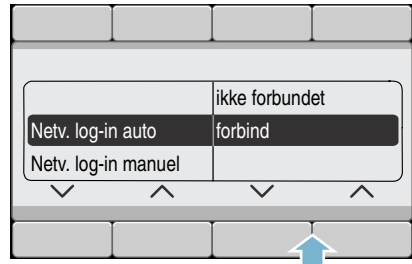

Apparatet forsøger nu at forbinde sig med hjemmenetværket.

4. Aktiver indenfor de næste 2 minutter WPS-funktionen på hjemmenetværkets router.

Hvis apparatet er forbundet korrekt med hjemmenetværket, vises **forbundet** ✓ i displayfeltet.

5. Home Connect indstillingerne forlades ved at trykke på tasten **Fjernbetjening** .

Bemærk: Kontroller, om apparatet befinder sig indenfor hjemmenetværkets rækkevidde, hvis der ikke blev oprettet en forbindelse. Gentag proceduren for automatisk forbindelse, eller foretag en manuel forbindelse → Side 52.

Manuel forbindelse med hjemmenetværket

Spring afsnittet om manuel forbindelse over, og forbind apparatet med Home Connect app → Side 53, hvis apparatet allerede er automatisk forbundet med hjemmenetværket.

Hvis routeren ikke har en WPS funktion, skal apparatet forbindes manuelt med hjemmenetværket.

Wi-Fi skal være aktiveret på apparatet.

1. Tænd for apparatet.
2. Tryk på tasten **Fjernbetjening**  i mere end 3 sekunder.
I displayet vises **Netv. log-in auto.**
3. Vælg **Netv. log-in manuel** med en af de to venstre piltaster.



4. Vælg **forbind** med en af de to højre piltaster.

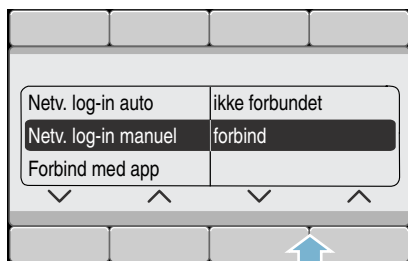

Apparatet opretter nu sit eget WLAN netværk med netværksnavnet (SSID) **HomeConnect**, som du kan få adgang til fra din smartphone eller tablet PC.

5. Luk WLAN indstillingerne på din smartphone eller tablet PC op.
6. Forbind din smartphone eller tablet PC med WLAN-netværket **HomeConnect**, og indtast WLAN passwordet (key) "**HomeConnect**".
Bemærk: Forbindelsesproceduren kan vare op til 60 sekunder.
7. Luk Home Connect App op på din smartphone eller tablet PC, når forbindelsen er oprettet korrekt.
8. Indtast netværksnavnet (SSID) og password (key) **til hjemmenetværket** i Home Connect App, og vælg derefter **Overfør til husholdningsapparat**.
Hvis apparatet er forbundet korrekt med hjemmenetværket, vises **forbundet** ✓ i displayfeltet.
9. Home Connect indstillingerne forlades ved at trykke på tasten **Fjernbetjening** .

Anvisninger

- Kontroller, om apparatet befinder sig indenfor hjemmenetværkets rækkevidde, og gentag den manuelle forbindelsesprocedure, hvis der ikke blev oprettet en forbindelse.
- Hvis din smartphone eller tablet-PC stadig er forbundet med apparatets **HomeConnect** netværk, skal du først forbinde dig med hjemmenetværket.

Forbinde med Home Connect App

Når apparatet er forbundet med hjemmenetværket, kan det forbindes med Home Connect App.

1. Tænd for apparatet.
2. Vent, til symbolet  vises i displayfeltet.
3. Tryk på tasten **Fjernbetjening**  i mere end 3 sekunder. I displayet vises **Netv. log-in auto.**
4. Vælg **Forbind med app** med en af de to venstre piltaster.

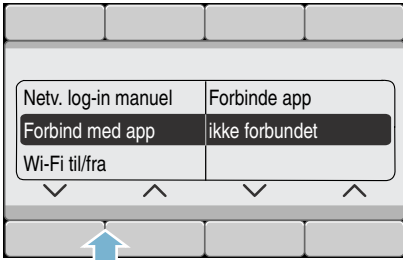

5. Vælg Forbinde app med en af de to højre piltaster. Apparatet opretter nu en forbindelse til Home Connect App.



6. Luk Home Connect App op på din smartphone eller tablet PC, og vælg Forbind for at tilføje et nyt apparat.

Bemærk: Hvis din smartphone eller tablet-PC stadig er forbundet med **HomeConnect** netværket, skal du først forbinde dig med hjemmenetværket.

7. Vælg **Søg efter husholdningsapparater** i Home Connect App og derefter **Forbind husholdningsapparat**, hvis apparatet ikke automatisk vises.
8. Følg de sidste trin i Home Connect App for at forbinde apparatet.
9. Vælg **Fortsæt** med den højre piltast på apparatet. Hvis apparatet er forbundet korrekt, vises **App(s) forbundet** i displayfeltet.
10. Home Connect indstillingerne forlades ved at trykke på tasten **Fjernbetjening** .

Bemærk: Kontroller, om din smartphone eller tablet PC befinder sig indenfor hjemmenetværkets rækkevidde hhv. er forbundet med det, hvis der ikke blev oprettet en forbindelse. Gentag forbindelsesproceduren med Home Connect App.

Aktivere eller deaktivere Wi-Fi

Home Connect Funktion kan altid aktiveres eller deaktiveres permanent på apparatet.

1. Tænd for apparatet.
2. Tryk på tasten **Fjernbetjening**  i mere end 3 sekunder.
I displayet vises **Netv. log-in auto.**
3. Vælg **Wi-Fi til/fra** med en af de to venstre piltaster.



4. Vælg **Start** eller **Sluk** med en af de to højre piltaster for at aktivere eller deaktivere Wi-Fi.



5. Home Connect indstillingerne forlades ved at trykke på tasten **Fjernbetjening** .

Anvisninger

- Hvis Wi-Fi er deaktiveret på apparatet, er der ikke længere forbindelse til hjemmenetværket og Home Connect App.
- Hvis Wi-Fi aktiveret, bliver automatisk slukning sat på **aldrig**.

Nulstille netværksindstillinger

Netværksindstillingerne og forbindelsen til din smartphone eller tablet PC kan slettes ved at nulstille netværksindstillingerne.

1. Tænd for apparatet.
2. Tryk på tasten **Fjernbetjening**  i mere end 3 sekunder.
I displayet vises **Netv. log-in auto.**
3. Vælg **Netværksindstilling** med en af de to venstre piltaster.

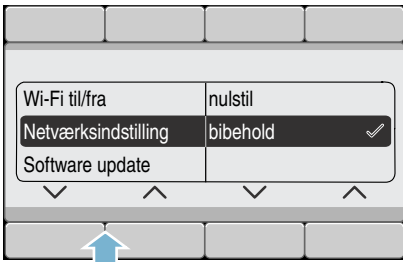

4. Vælg **nulstil** med en af de to højre piltaster.

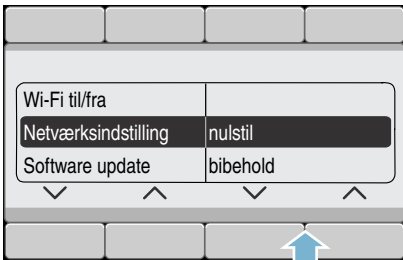

5. Vælg **Fortsæt** med en af de to højre piltaster.

Nu er netværksindstillingerne nulstillet. Apparatet er ikke mere forbundet med hjemmenetværket og Home Connect App.

6. Home Connect indstillingerne forlades ved at trykke på tasten **Fjernbetjening** .

Bemærk: Hvis apparatet igen skal bruges via Home Connect App, skal det igen forbindes automatisk eller manuelt med hjemmenetværket og Home Connect App.

Software Update

Det er muligt at opdatere Home Connect softwaren på apparatet. Så snart der er kommet en ny update, vises en meddelelse på apparatets displayfelt.

Opdateringen kan installeres direkte via meddelelsen i displayfeltet eller via apparatets indstillinger.

1. Tænd for apparatet.
2. Tryk på tasten **Fjernbetjening**  i mere end 3 sekunder.
I displayet vises Netv. log-in auto.
3. Vælg **Software update** med en af de to venstre piltaster.



4. Vælg **installer nu** med en af de to højre piltaster.

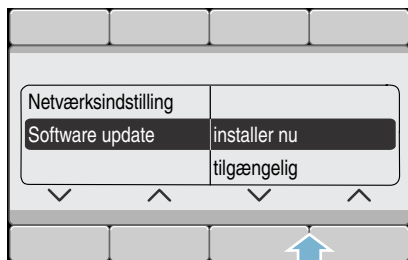

Nu bliver opdateringen installeret. Det kan vare flere minutter. **Sluk ikke for apparatet, mens opdateringen finder sted.**

5. Home Connect indstillingerne forlades ved at trykke på tasten **Fjernbetjening** .

Bemærk: Hvis der ikke er en tilgængelig software update, vises **ikke tilgængelig** i displayfeltet. Nu er Home Connect softwaren opdateret.

Oplysning om datasikkerhed

Første gang ovnen forbindes med et WLAN-netværk, der er forbundet med internettet, sender apparatet følgende datakategorier til Home Connect Server (førstegangs-registrering):

- Entydig apparat-ID (bestående af apparatets kode samt MAC-adressen for det indbyggede WiFi kommunikationsmodul).
- WiFi kommunikationsmodulets sikkerhedscertifikat (til informationsteknisk afsikring af forbindelsen).
- Apparatets aktuelle software- og hardwareversion.
- Status for en eventuel forinden udført nulstilling til fabriksindstillinger.

Denne førstegangs-registrering åbner for brugen af Home Connect funktionaliteten og er først nødvendig på det tidspunkt, hvor Home Connect funktionaliteten skal bruges første gang.

Bemærk: Vær opmærksom på, at Home Connect funktionaliteten kun kan anvendes i forbindelse med Home Connect App'en. Der kan åbnes oplysninger om datasikkerheden i Home Connect App.

Overensstemmelseserklæring

Hermed erklærer BSH Hausgeräte GmbH, at dette apparat med Home Connect funktionalitet er i overensstemmelse med de grundlæggende krav og øvrige gældende bestemmelser i direktivet 1999/5/EF.

Der findes en udførlig R&TTE-overensstemmelseserklæring på internettet under adressen www.bosch-home.com på produktsiden for det aktuelle apparat under de ekstra dokumenter.





Indstillinger af maskinen

Følgende indstillinger kan ændres:

Mulige indstillinger:

- **Slutsignal**
fra - lavt - mellem - højt – meget højt
Tilpas slutsignalets lydstyrke.
- **Tastesignal**
fra - lavt - mellem - højt – meget højt
Tilpas tastesignalernes lydstyrke.
- **Autom. slukning af maskinen efter 15 - 30 - 60 min - aldrig**
Maskinen slukkes automatisk efter ... min. (=0 kWh energiforbrug). Den tændes ved at trykke på tasten hovedafbryder ①.
Bemærk: Hvis Wi-Fi er aktiveret, bliver automatisk slukning sat på **aldrig**.
- **Sprog**
Dansk
Engelsk
...
Ændre det viste sprog.
- **Info tromlereng.**
til - fra
Denne oplysning opfordrer til at udføre programmet til rengøring af tromlen.
- **Beholderindhold:**
i-DOS ☼∅ Indhold
Skyllemiddel - Vaskemiddel
Vælg/skift beholderindhold.
- **Grunddoseringsmængde:**
i-DOS ☼∅ Standard
10 ml – 200 ml
Indstil grunddoseringsmængden iht. anvisningerne fra producenten af vaske-/skyllemidlet.
- **Grunddoseringsmængde:**
i-DOS ∅ Standard
10 ml – 200 ml
Indstil grunddoseringsmængden iht. anvisningerne fra producenten af vaskemidlet.

Tryk på begge taster **Indstillinger af maskinen** i ca. 3 sekunder for at ændre apparatets indstillinger. → *Side 28*

Anvisninger

- Indstillingerne bibeholdes efter slukning.
- Hvis der trykkes vedvarende på tasterne, blases indstillingerne automatisk igennem.



Sensorsystem

Mængdeautomatik

Mængdeautomatikken tilpasser vandforbrug og programvarighed optimalt i alle programmer afhængigt af tekstiltype og mængden af vasketøj.

Balancekontrol-system

Det automatiske ubalance-kontrolsystem registrerer ubalance og sørger for jævn fordeling af tøjet ved hjælp af gentagne centrifugeringsstarter.

Ved stærk ubalance reduceres hastigheden, eller centrifugeringen bliver af hensyn til sikkerheden helt udeladt.

Bemærk: Læg både små og store stykker tøj i tromlen. → *Side 43*, → *Side 66*

Aquasensor

afhængig af model

Aquasensoren registrerer ugenomsigtigheden i skyllevandet under skylningen (uigenomsigtigheden forårsages af smuds og sæberester). Varigheden og antallet af skylninger fastlægges afhængigt af vandets uigenomsigtighed.

Påfyldningssensor/-display

Påfyldningssensoren registrerer, hvor meget vasketøj der er fyldt i maskinen, mens lugen er åben. Dette vises med en bjælke, der fyldes ud i displayfeltet.

Bemærk: For at påfyldningssensoren skal kunne registrere tøj mængden korrekt, skal vasketromlen være tømt, inden vaskemaskinen tændes.

Anbefalet dosering

Doseringsanbefalingen viser – afhængigt af det valgte program og den registrerede mængde vasketøj – en anbefalet vaskemiddeldosering i procent. %-angivelsen refererer til vaskemiddelproducentens anbefaling.

Bemærk: Overholdelse af den anbefalede doseringsmængde bidrager til at beskytte miljøet og reducerer omkostningerne.



Rengøring og pleje

Advarsel

Livsfare!

Ved kontakt med spændingsførende dele er der fare for elektrisk stød. Sluk for apparatet, og træk netstikket ud af kontakten.

Advarsel

Fare for forgiftning!

Rengøringsmidler med indhold af opløsningsmidler, som f.eks. rensbenzin, kan danne giftige dampe. Anvend derfor ikke rengøringsmidler med indhold af opløsningsmidler.

Pas på!

Skader på apparatet

Rengøringsmidler med indhold af opløsningsmidler, som f.eks. rensbenzin, kan beskadige overfladen på maskinens komponenter. Anvend derfor ikke rengøringsmidler med indhold af opløsningsmidler.

Sådan forebygges dannelse af biobelægninger og ubehagelig lugt:

Anvisninger

- Sørg for god ventilation i det rum, hvor vaskemaskinen er opstillet.
- Lad luge og sæbeskuffe være åbne, når vaskemaskinen ikke er i brug.
- Brug af og til et program på **Bomuld 60 °C** og et vaskepulver til kogevaske.

Kabinet/betjeningspanel

- Tør kabinettet og betjeningspanelet af med en blød, fugtig klud.
- Fjern rester af vaskemiddel med det samme.
- Der må ikke rengøres med en vandstråle.

Vasketromle

Brug et klorfrit rengøringsmiddel, og anvend aldrig ståluld.

Udfør programmet

Tromlerengøring 90 °C uden vasketøj til rengøring af tromlen, eller hvis der er opstået ubehagelig lugt i vaskemaskinen. Brug et vaskemiddel til kogevaske.

Afkalkning

Doseres vaskemidlet korrekt, er det ikke nødvendigt at afkalke vaskemaskinen. Skulle det alligevel være nødvendigt, følg da anvisningerne fra afkalkningsmidlets producent. Der kan købes egnede afkalkningsmidler på vores internetside eller hos kundeservice. → Side 68

i-DOS-sæbeskuffe og kabinet

1. Tømning af doseringsbeholder:

I den forreste del af doseringsbeholderne er der placeret tømningåbninger med aftagelige propper. For at tømme doseringsbeholderne skal sæbeskuffens håndtag først tages af som vist:

a) Træk sæbeskuffen ud.

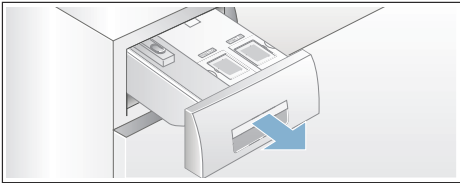

b) Træk låselasken (A) på bagsiden af sæbeskuffens håndgreb (nederst i midten) lidt udad, og træk samtidig det frigjorte sæbeskuffehåndgreb (B) opad.

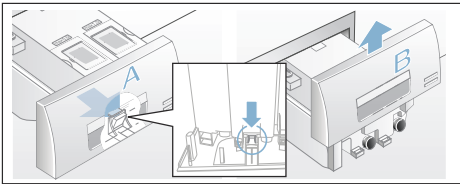

c) Doseringsbeholderne tømmes ved forsigtigt at fjerne den pågældende prop og tappe indholdet af i en egnet beholder.

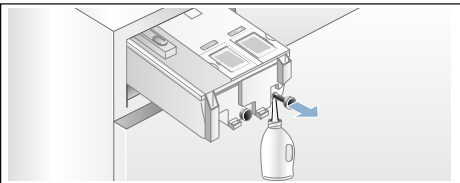

d) Tryk proppen helt ind til anslaget igen.

2. Rengøring af doseringsbeholder/ sæbeskuffe:

Sæbeskuffen kan tages helt ud, så de tømte doseringsbeholdere kan rengøres.

a) Doseringsbeholderne skal være tømt, inden sæbeskuffen tages ud.

Bemærk: Sæt først sæbeskuffens håndgreb på igen efter rengøringen.

b) Træk skuffen ud.

c) Tryk på låselasken, og tag sæbeskuffen helt ud.

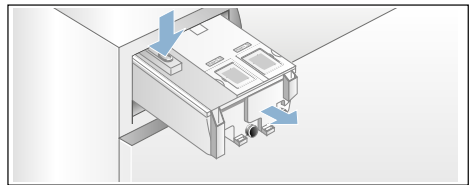

d) Vær forsigtig, når sæbeskuffens låg tages af.

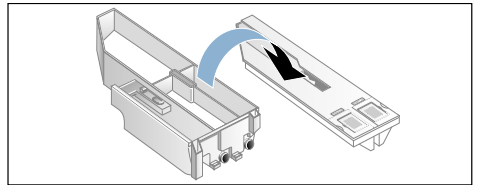

Pas på!

Sæbeskuffen kan blive beskadiget! Sæbeskuffen indeholder elektriske komponenter. Hvis de kommer i kontakt vand, kan de blive beskadiget.

– Rengør ikke låget i opvaskemaskinen, og dyp det ikke i vand.

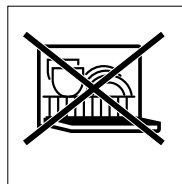

da Rengøring og pleje

- Stikket bagest på sæbeskuffen skal beskyttes mod fugtighed, vaskemidler og rester af skyllemiddel. Rengør i givet fald de yvendige flader med en blød, fugtig klud. Det skal være helt tørt, inden det sættes på plads.
- e) Rengør skålen og låget med en blød, fugtig klud eller med håndbruseren. Rengør også de indvendige flader med en blød, fugtig klud.

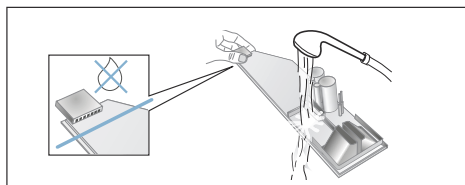

- f) Tør skålen og låget af, og sæt dem sammen igen.
- g) Skyd sæbeskuffens håndgreb på oppefra, til det går i indgreb.
- h) Rengør kabinettet til sæbeskuffen indvendigt.
- i) Skyd sæbeskuffen helt ind på plads.

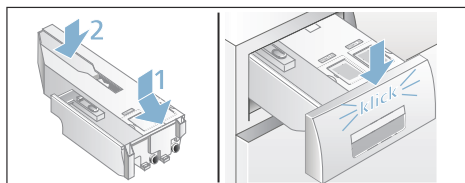

Afløbspumpe er tilstoppet, nødtømning



Advarsel Fare for skoldning!

Vaskevandet bliver meget varmt, når der vaskes ved høje temperaturer. Berøring af det varme vaskevand kan medføre skoldning.

Lad det varme vaskevand køle af.

1. Luk for vandhanen, så der ikke kan løbe yderligere vand ind i maskinen, som derefter skal aftappes via pumpen.
2. Sluk vaskemaskinen. Træk netstikket ud.
3. Luk serviceklappen op, og tag den af.

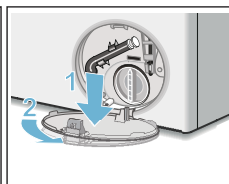
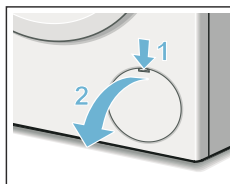

4. Tag aftapningslangen ud af holderen. Træk proppen ud, og lad vandet løbe af i en egnet beholder. Tryk proppen på plads, og sæt slangen på plads i holderen.

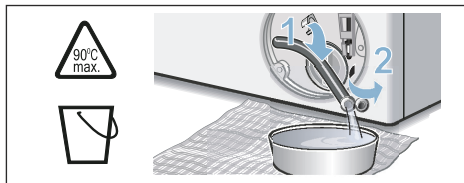

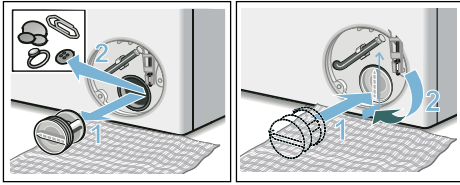

5. Skru forsigtigt pumpedækslet af - der kan løbe restvand ud. Rengør pumpehuset indvendigt, pumpedækslets gevind og pumpehuset. Pumpens vingehjul skal kunne drejes. Sæt pumpedækslet på igen og skru det fast. Grebet skal stå lodret.

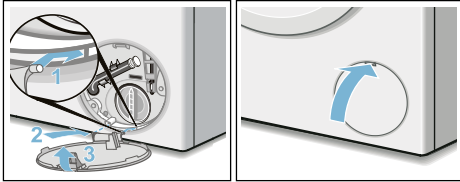

6. Sæt serviceklappen på plads, lad den gå i indgreb, og luk den.



Bemærk: Gør følgende for at forhindre, at der løber ubenyttet vaskemiddel ud i afløbet ved næste vask: Hæld 1 liter vand i rum  , og start programmet **Udpumpning**.

Afløbsslange er tilstoppet ved vandlås

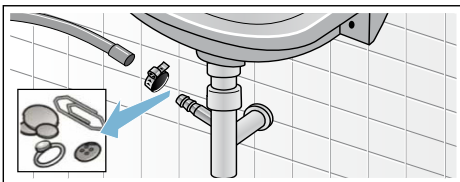

1. Sluk for apparatet. Træk netstikket ud.
2. Skru slangespændebåndet op. Træk forsigtigt afløbsslangen af, der kan løbe restvand ud.
3. Rens afløbsslangen og studsene på vandlåsen.



4. Sæt afløbsslangen på igen, og spænd den fast med spændebåndet.

Sien i vandtilløbet er tilstoppet

Først skal vandtrykket i tilløbsslangen fjernes:

1. Luk for vandhanen.
2. Vælg et program (bortset Skylning/Centrifugering/Udpumpning).
3. Tryk på tasten . Lad programmet køre i ca. 40 sekunder.
4. Tryk på tasten . Maskinen er slukket.
5. Træk netstikket ud.

Rens derefter sierne:

1. Tag slangen af vandhanen. Rengør sien med en lille børste.

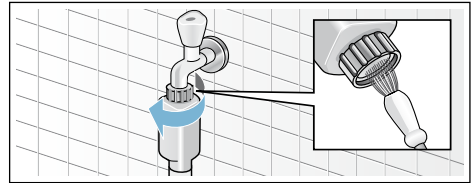

2. Rengør sien på bagsiden af maskinen ved modellerne Standard og Aqua-Secure: Tag slangen bag på maskine af, tag sien ud med tang, og rengør den.

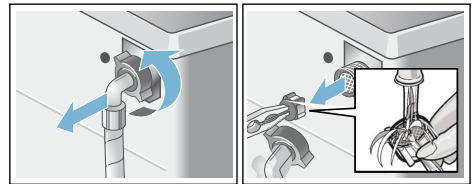

3. Tilslut slangen, og kontroller tætheden.

da En fejl, hvad gør man?

? En fejl, hvad gør man?

Nødåbning

f.eks. ved strømsvigt

Programmet kører videre, så snart strømforsyningen er gendannet.

Hvis vasketøjet alligevel skal tages ud, åbnes lugen som beskrevet i det følgende:

Advarsel

Fare for skoldning!

Når der vaskes ved høje temperaturer, kan berøring af varmt vaskevand og vasketøj føre til forbrændinger. Lad det evt. køle af først.

Advarsel

Fare for tilskadekomst!

Hvis hånden stikkes ind i den roterende tromle, kan der ske tilskadekomst. Stik ikke hånden ind i den roterende tromle. Vent, til tromlen er holdt op med at dreje.

Pas på!

Vandskade

Udløbende vand kan føre til vandskader.

Luk ikke lugen op, hvis der ses vand bag glasset.

1. Sluk for apparatet. Træk netstikket ud.
2. Tøm vaskevandet ud. → Side 62
3. Træk døråbneren nedad med et værktøj, og slip den. Herefter kan lugen åbnes.

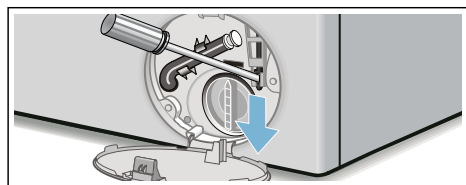







Henvisninger i displayfeltet



Indikator	Årsag/Afhjælpning
Påfyld beholder i-DOS☼○, ○	Minimumniveau for i-DOS-beholdere underskredet, påfyldning → <i>Side 47</i> .
Fejl ved i-DOS☼○, i-DOS○, Deaktiver i-DOS☼○, i-DOS○	Sæt i-DOS☼○, i-DOS○ til fra . Kontakt kundeservice. Maskinen kan derefter kun bruges med manuel dosering. Manuel dosering → <i>Side 49</i>
Luk sæbeskuffen	Skub skuffen korrekt ind. → <i>Side 47</i>
Pause: Ilægning ikke mulig	Vandniveau eller temperatur for høj. Tryk på tasten ▷00 for at fortsætte programmet.
Lugen kan ikke låses op: Vandniveau eller temperatur for høj	Vandniveau eller temperatur for høj. Tryk på tasten ▷00 for at fortsætte programmet.
Lugen kan ikke låses: luk lugen op igen, luk den, og bekræft med tasten ▷00	<ul style="list-style-type: none"> ■ Der er evt. vasketøj i klemme. Luk lugen op igen, luk den, og tryk på tasten ▷00. ■ Tryk evt. lugen til, eller tag vasketøj ud, og tryk den til igen. ■ Sluk og tænd evt. for maskinen igen. Indstil programmet, og foretag individuelle indstillinger. Start programmet.
Luk op for vandhanen	<ul style="list-style-type: none"> ■ Luk helt op for vandhanen. ■ Tilløbsslangen har knæk/er i klemme. ■ Vandtryk for lavt. Rens filtret. → <i>Side 63</i>
Rengør pumpen	<ul style="list-style-type: none"> ■ Afløbspumpe tilstoppet. Rens afløbspumpen. → <i>Side 62</i> ■ Afløbsslange/afløbsrør tilstoppet. Rens afløbsslangen på vandlåsen. → <i>Side 63</i>
aquaStop udløst! Kontakt kundeservice	Bortfalder på modeller uden aquaStop Vand i bundkar, maskinen er utæt. Luk for vandhanen. Kontakt kundeservice!
Autom. slukning om ... Sekunder	Maskinen slukkes automatisk om ... sekunder, hvis den ikke har været betjent i længere tid. Tryk på en vilkårlig tast for at afbryde. → <i>Side 58</i>
Afkøl. af vand	For at skåne afløbsrørene bliver det varme vaskevand afkølet, før det pumpes ud.
Anvisning om pleje af tromlen:	Denne anvisning opfordrer til at udføre programmet Tromlerengøring 90 °C eller et program på 60 °C for at rengøre tromlen og vaskekarret. Anvisninger <ul style="list-style-type: none"> ■ Udfør programmet uden vasketøj. ■ Brug et vaskepulver til kogevaske eller et vaskemiddel med blegemiddel. Brug kun halvdelen af den mængde vaskemiddel, som er anbefalet af producenten, for at undgå skumdannelse. Brug ikke et uld- eller finvaskemiddel. ■ Aktivere/deaktivere anvisning.
☐	Der er valgt fjernstart.

da En fejl, hvad gør man?

Indikator	Årsag/Afhjælpning
	fra: Wi-Fi er deaktiveret, og apparatet er ikke forbundet med hjemmenetværket. blinker: Apparatet forsøger at oprette en forbindelse til hjemmenetværket. lyser: Wi-Fi er aktiveret, og apparatet er forbundet med hjemmenetværket.
Andre indikatorer Fejl E:XXX	Sluk for apparatet, vent i 5 sekunder, og tænd det igen. Kontakt kundeservice, hvis indikatoren vises igen.

En fejl, hvad gør man?

Fejl	Årsag/Afhjælpning
Der løber vand ud.	<ul style="list-style-type: none">■ Fastgør afløbsslangen korrekt/udskift den.■ Spænd forskruningen på tilløbsslangen til.
Ingen vandtilførsel.	<ul style="list-style-type: none">■ Er der trykket på tasten  ?■ Er vandhanen åbnet?■ Er filtret tilstoppet? Rens filtret.■ Er der knæk på tilløbsslangen, eller er den i klemme?
Doseringsbeholderen er tom, indikatorlampen for påfyldningsniveau blinker ikke.	<ul style="list-style-type: none">■ Er sæbeskuffens låg/stik snavset? Rengøring → <i>Side 49</i>■ Er sæbeskuffen sat korrekt på plads? Skub den korrekt ind. → <i>Side 61</i>
Der er påfyldt et forkert vaske-/skyllemiddel i doseringsbeholderen.	Doseringsbeholder: <ol style="list-style-type: none">1. Tøm og rens doseringsbeholder.2. Påfyld igen. → <i>Side 47</i>
Vaske-/skyllemiddel i doseringsbeholderne er blevet for tykt.	Rengør doseringsbeholderne, og påfyld igen.
Lugen kan ikke åbnes.	<ul style="list-style-type: none">■ Sikkerhedsfunktionen er aktiv. Programafbrydelse? → <i>Side 45</i>■  Er børnesikring aktiveret? Deaktiver børnesikring. → <i>Side 44</i>■ Er der valgt  (skyllestop = uden slutcentrifugering)? → <i>Side 45</i>■ Lugen kan kun åbnes med nødåbning? → <i>Side 64</i>
Programmet starter ikke.	<ul style="list-style-type: none">■ Er der trykket på tasten  eller Færdig om ?■ Er lugen lukket?■  Er børnesikring aktiveret? Deaktiver børnesikring. → <i>Side 44</i>
Tromlen rykker frem og tilbage/bevæger sig efter programstart.	Ingen fejl - ved programstart kan den interne motortest medføre, at tromlen kortvarigt rykker frem og tilbage.
Vaskevandet pumpes ikke ud.	<ul style="list-style-type: none">■ Er der valgt  (skyllestop = uden slutcentrifugering)? → <i>Side 45</i>■ Rens afløbspumpen. → <i>Side 62</i>■ Rens afløbsslange og/eller afløbsrør.
Der er ikke synligt vand i tromlen.	Ingen fejl - vandstanden er under det synlige område.

Fejl	Årsag/Athjælpning
Centrifugeringsresultat er ikke tilfredsstillende. Vasketøj er vådt/for fugtigt.	<ul style="list-style-type: none"> ■ Ingen fejl – ubalance-kontrolsystemet har afbrudt for centrifugeringen, fordi vasketøjet er ujævnt fordelt. Læg både små og store stykker vasketøj i tromlen. ■ Er der valgt Antikrøl (afhængigt af model)? → <i>Side 47</i> ■ Er den valgte centrifugeringshastighed for lav? → <i>Side 40</i>
Gentagne forsøg på start af centrifugering.	Ingen fejl – ubalance-kontrolsystemet udligner uligevægten.
Programmet varer længere end normalt.	<ul style="list-style-type: none"> ■ Ingen fejl – ubalance-kontrolsystemet udligner uligevægt ved at fordele tøjet flere gange. ■ Ingen fejl – skumkontrolsystemet er aktiveret – der aktiveres en ekstra skylning.
Programvarigheden ændrer sig under vaskecyklussen.	Ingen fejl – programforløbet optimeres i forhold til den pågældende vaskeproces. Det kan medføre, at programmets varighed i displayet ændres.
Der er restvand i rummet til plejemiddel.	<ul style="list-style-type: none"> ■ Ingen fejl – det har ingen indflydelse på plejemidlets virkning. ■ Rengør evt. indsatsen. → <i>Side 43</i>
Ubehagelig lugt i vaskemaskinen.	<p>Udfør programmet Tromlerengøring 90 °C eller Bomuld 90 °C uden vasketøj. Brug et vaskepulver til kogevaske eller et vaskemiddel med blegemiddel.</p> <p>Bemærk: . Brug kun halvdelen af den mængde vaskemiddel, som er anbefalet af producenten, for at undgå skumdannelse. Brug ikke et uld- eller finvaskemiddel.</p>
Gentagne gange kraftig skumdannelse.	<ul style="list-style-type: none"> ■ Kontroller grunddoseringsindstillinger og doseringsmængde. ■ Brug evt. et andet flydende vaskemiddel.
Der drypper vaske-/skyllemiddel ned fra manchetten, som samler sig på lugen eller i manchettens fold.	Der er fyldt for meget vaske-/skyllemiddel i doseringsbeholderne. Vær opmærksom på markeringen max i beholderne.
Forindstillingen i-DOS er slettet.	Ved ændringer i menu-indstillingen i-DOS  : Indhold bliver alle indstillinger ændret. → <i>Side 37</i>
 i displayfeltet	Wi-Fi er aktiveret, men der kunne ikke oprettes forbindelse til hjemmenetværket. Kontroller, om hjemmenetværket er tilgængeligt, eller opret forbindelsen til hjemmenetværket igen.
Home Connect fungerer ikke.	<ul style="list-style-type: none"> ■ Hvis der er problemer med Home Connect, findes der hjælp på www.home-connect.com. ■ Det afhænger af adgangen til Home Connect Services i de pågældende lande, om Home Connect funktionerne kan bruges med det aktuelle apparat. Der er ikke adgang til brugen af Home Connect Service i alle lande. Der findes oplysninger om dette på www.home-connect.com.
Kraftigt støj, vibrationer og maskinen "vandr" under centrifugering.	<ul style="list-style-type: none"> ■ Er apparatet indjusteret til vandret? Indjuster apparatet. → <i>Side 20</i> ■ Er apparatets fødder gjort fast? Fastgør apparatets fødder. → <i>Side 20</i> ■ Er transportsikringerne fjernet? Fjern transportsikringerne. → <i>Side 16</i>

Fejl	Årsag/Afhjælpning
Displayfelt/ indikatorlamper fungerer ikke under driften.	<ul style="list-style-type: none"> ■ Strømafbrydelse? ■ Er sikringen udløst? Slå sikringen til/udskift den. ■ Kontakt kundeservice, hvis fejlen opstår igen.
Der er rester af vaskemiddel på tøjet.	<ul style="list-style-type: none"> ■ Nogle fosfatfri vaskemidler indeholder vanduopløselige rester. ■ Vælg Skyll, eller børst tøjet efter vask.
I ilægningstilstand blinker ▷00 meget hurtigt, og der lyder et signal.	<ul style="list-style-type: none"> ■ Vandstand for høj. Efterfyldning af vasketøj er ikke mulig. Luk i givet fald lugen med det samme. ■ Tryk på tasten ▷00 for at fortsætte programmet.
Hvis fejlen ikke selv kan afhjælpes (efter sluk/tænd), eller hvis vaskemaskinen skal repareres:	
<ul style="list-style-type: none"> ■ Sluk for maskinen, og træk stikket ud af stikkontakten. ■ Luk for vandhanen, og kontakt kundeservice. 	



Kundeservice

Kontakt kundeservice, hvis fejlen ikke kan afhjælpes på egen hånd. → Omslagsside

Vi finder altid en passende løsning, også for at undgå unødvendige teknikerbesøg.

Oplys vaskemaskinens modelnummer (E-Nr.) og fabrikationsnummer (FD) ved henvendelse til kundeservice.

E-Nr. _____ FD _____

E-nr. Modelnummer
FD Fabrikationsnummer

* Afhængigt af model findes disse oplysninger følgende steder:

På lugens inderside* / indvendig i serviceklappen* eller på bagsiden af apparatet.

Stol på producentens kompetence.

Kontakt os. Således sikres det, at reparationer udføres af uddannede serviceteknikere, som anvender originale reservedele.



Forbrugsværdier

Energi- og vandforbrug, programvarighed og restfugtighed for hovedvaskeprogrammer

(omtrentlige angivelser)

Program	Mængde	Energiforbrug*	Vandforbrug*	Programvarighed*
Bomuld 20 °C	9 kg	0,25 kWh	90 l	2 ¾ h
Bomuld 40 °C	9 kg	1,10 kWh	90 l	3 h
Bomuld 60 °C	9 kg	1,16 kWh	90 l	2 ¾ h
Bomuld 90 °C	9 kg	2,14 kWh	100 l	2 ¾ h
Strygelet 40 °C	4 kg	0,71 kWh	64 l	2 h
Mix 40 °C	4 kg	0,60 kWh	45 l	1 ¼ h
Finvask / Silke 30 °C	2 kg	0,19 kWh	37 l	¾ h
Uldvask 30 °C	2 kg	0,19 kWh	41 l	¾ h







Program	Omtrentlige angivelser af restfugtighed**			
	WAYH2... maks. 1600 omdr./min.	WAYH8... maks. 1400 omdr./min.	WAYH4... maks. 1200 omdr./min.	WAYH0... maks. 1000 omdr./min.
Bomuld	44 %	48 %	53 %	62 %
Strygelet	40 %	40 %	40 %	40 %
Finvask / Silke	30 %	30 %	30 %	30 %
Uldvask	45 %	45 %	45 %	45 %

* Afbigelse af forbrugsværdierne alt efter vandtryk, -hårdhed, -tilløbstemperatur, rumtemperatur, vasketøjstype og -mængde, anvendt vaskemiddel, svingninger i netspændingen og valgte ekstra funktioner.

** Restfugtighed er angivet på basis af den programafhængige begrænsning af maksimal centrifugeringshastighed og maksimal tøjængde.

Mest effektive programmer til bomuldstekstiler

Følgende programmer (standard-programmer), som er markeret med , er egnet til vask af almindeligt snavsede bomuldstekstiler og er de mest effektive mht. det kombinerede energi- og vandforbrug.

Standardprogrammer for bomuld iht. EU-direktiv nr. 1015/2010		
Program + temperatur	Tøjmængde	Omtrentlig programvarighed
Bomuld Eco  + 	9 kg	4 ¾ h
Bomuld Eco  + 	4,5 kg	4 ½ h
Bomuld Eco  + 	4,5 kg	4 ½ h

Programindstilling med maksimal centrifugeringshastighed til prøvning og energimærkning iht. direktiv 2010/30/EU med koldt vand (15 °C).
Angivelsen af programtemperaturen orienterer sig efter temperaturen, der fremgår af plejemærket i tekstilerne. Den faktiske vasketemperatur kan af energisparegrunde afvige fra den angivne programtemperatur, vaskevirkningen svarer til den valgte temperatur.

Tekniske data

Mål:

850 x 600 x 590 mm

(højde x bredde x dybde)

Vægt:

70 - 85 kg (afhængigt af model)

Nettilslutning:

Netspænding 220 - 240 V, 50 Hz

Mærkestrøm 10 A

Nominel effekt 1900 - 2300 W

Vandtryk:

100 - 1000 kPa (1 - 10 bar)

Effektforbrug i slukket tilstand:

0,12 W

Effektforbrug i standby-tilstand (ikke-slukket tilstand):

0,43 W

Effektforbrug i netforbundet tilstand (Wi-Fi) standby / tidsinterval:

1,5 W / 20 Min.



Aquistop-garanti

kun for maskiner med Aqua-Stop

Udover de garantikrav, der kan stilles overfor sælger og som er indeholdt i købekontrakten, og udover vores normale produktgaranti, yder vi en garanti på følgende betingelser:

1. Hvis der skulle opstå en vandskade på grund af en fejl på vores Aqua-Stop-system, yder vi erstatning for skader til private brugere.
2. Denne garanti gælder i hele maskinens levetid.
3. En forudsætning for en garantiydelse er, at maskinen med Aqua-Stop er opstillet og tilsluttet fagligt korrekt i henhold til vores vejledning, samt en fagligt korrekt Aqua-Stop forlængelse (originalt tilbehør). Vores garantien omfatter ikke defekte vandledninger eller armaturer frem til Aqua-Stop-tilslutningen på vandhanen.
4. Det er principielt ikke nødvendigt at holde maskiner med Aqua-Stop under opsigt under driften hhv. at lukke for vandhanen efter endt brug. Vandhanen skal dog lukkes ved fravær i længere tid, f.eks. ved ferier af flere ugers varighed.



Rådgivning og bestilling af reparation i tilfælde af fejl

DK 44 89 89 85

Der findes kontaktdata for alle lande i den vedlagte kundeservice-liste.

Robert Bosch Hausgeräte GmbH
Carl-Wery-Straße 34
81739 München, GERMANY



9001268940 (9612)