



Register your new Bosch now:  
[www.bosch-home.com/welcome](http://www.bosch-home.com/welcome)



**Máquina de lavar roupa**  
**WAYH890ES**



**BOSCH**

**pt** Manual de utilização e de instalação

## A sua nova máquina de lavar roupa

Optou por uma máquina de lavar roupa da marca Bosch.

Por favor, consagre alguns minutos para ler este manual e conheça as vantagens da sua máquina de lavar roupa.

Para corresponder ao alto nível de qualidade da marca Bosch, todas as máquinas de lavar roupa que saem da nossa fábrica são cuidadosamente testadas relativamente ao seu funcionamento e perfeitas condições.

Para mais informações sobre os nossos produtos, acessórios, peças de substituição e serviços, visite o nosso site [www.bosch-home.com](http://www.bosch-home.com) ou consulte os nossos centros de Assistência Técnica.

Se o manual de utilização e de instalação descrever diferentes modelos, será chamado à atenção para as diferenças nos respetivos pontos.



Colocar a máquina de lavar em funcionamento apenas após ter lido este manual de utilização e de instalação!

### Regras de apresentação

#### **Aviso!**

Esta combinação de símbolo e palavra de sinalização faz referência a uma situação potencialmente perigosa. A não observância pode levar à morte ou causar ferimentos.

#### **Atenção!**

Esta palavra de sinalização faz referência a uma situação potencialmente perigosa. A não observância pode levar a danos materiais e ambientais.

#### **Nota/dica**

Notas para a utilização ideal do aparelho/informações úteis.

#### **1. 2. 3./a) b) c)**

Os passos a executar são apresentados através de números ou letras.

■ / -

As enumerações são apresentadas através de um quadrado ou um travessão.

# Índice

	<b>Utilização pretendida</b> . . . . .	5
	<b>Instruções de segurança</b> . . . . .	6
	Crianças/pessoas/animais . . . . .	6
	Instalação . . . . .	8
	Funcionamento . . . . .	11
	Limpeza/manutenção . . . . .	12
	<b>Proteção do meio ambiente</b> . . . . .	14
	Embalagem/Aparelho usado . . . . .	14
	Indicações sobre poupança . . . . .	14
	<b>Instalar e ligar</b> . . . . .	15
	Equipamento fornecido . . . . .	15
	Instruções de segurança . . . . .	16
	Superfície de instalação . . . . .	16
	Instalação em cima de um pedestal ou de uma palete em madeira . . . . .	16
	Colocar em cima de um pedestal com gaveta . . . . .	16
	Encastrar o aparelho numa cozinha . . . . .	17
	Retirar os dispositivos de segurança para transporte . . . . .	17
	Mangueiras e cabos . . . . .	18
	Admissão de água . . . . .	19
	Escoamento de água . . . . .	20
	Alinhamento . . . . .	21
	Ligação elétrica . . . . .	21
	Antes da primeira lavagem . . . . .	22
	Transporte . . . . .	23
	<b>O mais importante em resumo</b> . . . . .	24
	<b>Familiarização com o aparelho</b> . . . . .	25
	Máquina de lavar roupa . . . . .	25
	Painel de comandos . . . . .	26
	Painel de indicações . . . . .	28
	<b>Roupa</b> . . . . .	30
	Preparar a roupa . . . . .	30
	Separar a roupa . . . . .	30
	<b>Detergente</b> . . . . .	31
	Seleção adequada do detergente . . . . .	31
	Poupar energia e detergente . . . . .	31
	<b>Tabela de programas</b> . . . . .	32
	Programas no seletor de programas . . . . .	32
	Lavagem com goma . . . . .	38
	Tingir/Descolorir . . . . .	38
	<b>Pré-regulações dos programas</b> . . . . .	39
	Temperatura . . . . .	39
	Velocidade de centrifugação . . . . .	39
	Terminado en/em . . . . .	39
	Regulações i-DOS . . . . .	40
	<b>Regulações de programas/ opções adicionais (* conforme o modelo)</b> . . . . .	41
	TurboPerfect . . . . .	41
	EcoPerfect . . . . .	41
	pré-lavagem * . . . . .	41
	enxaguar extra * . . . . .	41
	água extra * . . . . .	41
	menos ferro * . . . . .	42
	manter na água * . . . . .	42
	sem centr. final * . . . . .	42
	lavagem nocturna * . . . . .	42
	nódoas * . . . . .	43

	<b>Operar o aparelho</b> . . . . .	<b>44</b>
	Preparar a máquina de roupa . . . . .	44
	Selecionar o programa/ Ligar o aparelho . . . . .	44
	Alterar as pré-regulações dos programas . . . . .	44
	Selecionar regulações de programas adicionais . . . . .	45
	Colocar a roupa no tambor . . . . .	45
	Dosear e deitar detergente e produto de tratamento adicional. . . . .	46
	Iniciar o programa . . . . .	46
	Fecho de segurança para crianças . . . . .	47
	Colocar +Carga . . . . .	47
	Alterar o programa . . . . .	47
	Cancelar o programa. . . . .	48
	Fim do programa em caso paragem de lavagem . . . . .	48
	Fim do programa. . . . .	48
	Retirar a roupa e desligar o aparelho . . . . .	48
	<b>Sistema de dosagem inteligente</b> . . . . .	<b>49</b>
	Sistema de dosagem inteligente na gaveta do detergente . . . . .	49
	Colocar em funcionamento/ encher o depósito de dosagem . . . . .	49
	No uso diário . . . . .	50
	Dosagem básica . . . . .	51
	Conteúdo do recipiente para i-DOS $\otimes$ IO . . . . .	52
	Dosagem manual . . . . .	52
	<b>Home Connect</b> . . . . .	<b>53</b>
	Ligação automática à rede doméstica. . . . .	54
	Ligação manual à rede doméstica . . . . .	54
	Ligação à aplicação Home Connect . . . . .	56
	Ligar e desligar Wi-Fi. . . . .	57
	Repor as configurações de rede. . . . .	58
	Atualização do software. . . . .	59
	Nota sobre a proteção de dados . . . . .	60
	Declaração de conformidade . . . . .	60
	<b>Regulações do aparelho</b> . . . . .	<b>61</b>
	<b>Sensores</b> . . . . .	<b>62</b>
	Identificação da carga . . . . .	62
	Sistema de controlo de desequilíbrio . . . . .	62
	Aquasensor . . . . .	62
	Sensor/indicação de carga . . . . .	62
	Recomendação de dosagem. . . . .	62
	<b>Limpeza e manutenção</b> . . . . .	<b>63</b>
	Estrutura da máquina/Painel de comandos . . . . .	63
	Tambor. . . . .	63
	Descalcificação . . . . .	63
	i-DOS Gaveta do detergente e estrutura . . . . .	64
	Bomba de escoamento obstruída, esvaziamento de emergência. . . . .	65
	Mangueira de escoamento entupida no sifão . . . . .	66
	Filtro de rede na admissão de água entupido. . . . .	66
	<b>Anomalias, o que fazer?</b> . . . . .	<b>67</b>
	Desbloqueio de emergência . . . . .	67
	Indicações no painel de indicações. . . . .	68
	Anomalias, o que fazer?. . . . .	69
	<b>Assistência Técnica</b> . . . . .	<b>72</b>
	<b>Valores de consumo</b> . . . . .	<b>73</b>
	Consumo de energia e de água, duração do programa e humidade residual dos programas principais. . . . .	73
	Os programas mais eficientes para tecidos de algodão . . . . .	74
	<b>Dados Técnicos</b> . . . . .	<b>74</b>
	<b>Garantia Aqua-Stop</b> . . . . .	<b>75</b>



## Utilização pretendida

- Este aparelho destina-se exclusivamente a uma utilização doméstica privada.
- Não instale nem opere este aparelho em locais que possam ficar sujeitos a condições de gelo e/ou no exterior. O aparelho poderá ficar danificado, caso água residual congele no seu interior. Se as mangueiras congelarem, poderão apresentar ruturas/rebentar.
- Este aparelho só pode ser usado para a lavagem de roupa doméstica, nomeadamente peças laváveis à máquina e lãs laváveis à mão (ver etiqueta na peça). A utilização do aparelho para qualquer outro fim encontra-se fora do âmbito da sua aplicação prevista e é proibida.
- Este aparelho é adequado para uma operação com água da rede pública e detergentes disponíveis no mercado, bem como produtos de tratamento (têm de ser adequados para máquinas de lavar roupa).
- O aparelho destina-se a ser usado até uma altura máxima de 4000 metros acima do nível do mar.

### Antes de ligar o aparelho:

Certifique-se de que não há danos visíveis no aparelho. Não opere o aparelho, caso ele esteja danificado. Caso tenha algum problema, contacte o seu revendedor especializado ou o nosso serviço de assistência técnica.

Leia e siga as instruções de operação e de instalação, bem como todas as restantes informações que acompanham este aparelho.

Guarde os documentos para uma utilização posterior ou para futuros proprietários.

## **Instruções de segurança**

As seguintes informações de segurança e advertências são disponibilizadas para protegê-lo contra ferimentos e evitar danos materiais no meio envolvente.

No entanto, é importante adotar as precauções necessárias e agir com cuidado durante a instalação, manutenção, limpeza e operação do aparelho.

### **Crianças/pessoas/animais**

#### **Aviso**

#### **Risco de morte!**

Crianças e outras pessoas incapazes de avaliar os riscos associados à utilização do aparelho podem ferir-se ou colocar-se em situações que impliquem risco de vida. Tenha, por isso, em atenção:

- O aparelho pode ser utilizado por crianças com idade superior a 8 anos e por pessoas com capacidades físicas, sensoriais ou mentais reduzidas, ou com falta de experiência ou conhecimento, desde que as mesmas sejam supervisionadas ou tenham recebido instruções sobre a utilização segura do aparelho e tenham compreendido os potenciais riscos associados à utilização do aparelho.
- As crianças não devem brincar com este aparelho.
- Não deixe que as crianças limpem ou efetuem a manutenção deste aparelho sem supervisão.
- Mantenha as crianças com idade inferior a 3 anos e os animais afastados deste aparelho.
- Não deixe o aparelho sem supervisão quando crianças ou outras pessoas incapazes de avaliar os riscos se encontram nas proximidades.

**⚠ Aviso****Risco de morte!**

As crianças podem trancar-se no interior dos aparelhos e ficar numa situação que implique risco de vida.

- Não coloque o aparelho atrás de uma porta, pois tal pode obstruir a porta do aparelho ou impedir que ela abra por completo.
- Quando o aparelho atingir o fim da sua vida útil, retire a ficha da tomada **antes** de cortar o cabo de alimentação e, em seguida, destrua o bloqueio na porta do aparelho.

**⚠ Aviso****Risco de asfixia!**

As crianças podem ficar presas na embalagem/película de plástico ou componentes da embalagem, caso lhes seja permitido brincar com eles, ou podem puxá-los sobre as suas cabeças e sufocar.

Mantenha a embalagem, a película de plástico e os componentes da embalagem afastados das crianças.

**⚠ Aviso****Risco de intoxicação!**

Se ingeridos, os detergentes e produtos de conservação podem resultar em intoxicação. Se os ingerir acidentalmente, consulte um médico. Mantenha os detergentes e os produtos de conservação fora do alcance das crianças.

**⚠ Aviso****Risco de queimaduras!**

Ao lavar a altas temperaturas, o óculo na porta do aparelho fica quente.

Não deixe que as crianças toquem na porta do aparelho, quando esta estiver quente.

**⚠ Aviso****Irritação ocular/da pele!**

O contacto com detergentes ou produtos de conservação pode causar irritação ocular/da pele. Lave minuciosamente os olhos/a pele, caso entre(m) em contacto com detergentes ou produtos de conservação. Mantenha os detergentes e os produtos de conservação fora do alcance das crianças.

## Instalação

### **Aviso**

#### **Risco de choque elétrico/ incêndio/danos materiais/ danos no aparelho!**

A instalação incorreta do aparelho pode revelar-se perigosa. Certifique-se de que:

- A tensão de rede na sua tomada corresponde à tensão nominal especificada no aparelho (placa de identificação). As potências de ligação e a potência necessária do fusível encontram-se especificadas na placa de identificação.
- O aparelho só está ligado a uma fonte de corrente alternada através de uma tomada com ligação à terra e homologada no país, corretamente instalada.
- A ficha de rede e a tomada de ligação à terra são compatíveis e o sistema de ligação à terra foi corretamente instalado.
- A secção transversal do cabo é suficientemente grande.
- A ficha de rede está sempre acessível.

- Se utilizar um disjuntor de corrente residual, utilize apenas um que possua a seguinte marca: . A presença desta marca é a única forma de assegurar que o disjuntor cumpre todos os regulamentos aplicáveis.

### **Aviso**

#### **Risco de choque elétrico/ incêndio/danos materiais/ danos no aparelho!**

Se o cabo de alimentação do aparelho for alterado ou danificado, tal pode resultar em choque elétrico, curto-circuito ou incêndio provocado pelo sobreaquecimento.

O cabo de alimentação não pode ser dobrado, esmagado ou alterado, nem pode entrar em contacto com quaisquer fontes de calor.

### **Aviso**

#### **Risco de incêndio/danos materiais/danos no aparelho!**

A utilização de extensões ou tomadas múltiplas pode resultar em incêndio devido a sobreaquecimento ou curto-circuito.

Ligue o aparelho diretamente a uma tomada ligada à terra corretamente instalada. Não utilize extensões, tomadas múltiplas ou acopladores multidirecionais.



** Aviso****Risco de ferimentos/danos materiais/danos no aparelho!**

- O aparelho pode vibrar ou mover-se durante a operação, o que pode resultar em ferimentos ou danos materiais. Coloque o aparelho numa superfície limpa, uniforme e sólida, e, usando um nível de bolha, nivele-o com a base aparafusada.
- Se pegar em quaisquer peças salientes do aparelho (p. ex., a porta do aparelho), com o intuito de o levantar ou deslocar, estas peças podem partir e causar ferimentos. Não pegue em quaisquer peças salientes do aparelho para deslocar o mesmo.

** Aviso****Risco de ferimentos!**

- O aparelho é muito pesado. Levantar o aparelho pode resultar em ferimentos. Não levante o aparelho por si mesmo.
- O aparelho tem arestas vivas nas quais pode cortar as mãos. Não pegue no aparelho pelas suas arestas vivas. Use luvas de proteção para levantar o aparelho.
- Se as mangueiras e os cabos de alimentação não estiverem corretamente instalados, eles poderão constituir um perigo de tropeço, o que pode resultar em ferimentos. Instale as mangueiras e os cabos de modo a que não constituam um perigo de tropeço.

## Atenção!

### Danos materiais/danos no aparelho

- Se a pressão da água for demasiado alta ou demasiado baixa, o aparelho pode não ser capaz de funcionar corretamente, o que também poderá resultar em danos materiais ou danos no aparelho. Certifique-se de que a pressão da água na instalação de abastecimento de água é de, pelo menos, 100 kPa (1 bar), e não excede 1000 kPa (10 bar).
  - Se as mangueiras de água forem alteradas ou danificadas, tal pode resultar em danos materiais ou danos no aparelho. As mangueiras de água não podem ser dobradas, esmagadas, alteradas ou cortadas.
  - A utilização de mangueiras fornecidas por terceiros para ligar o abastecimento de água pode resultar em danos materiais ou danos no aparelho. Utilize exclusivamente as mangueiras fornecidas com o aparelho ou mangueiras de substituição genuínas.
- Para efetuar o transporte, o aparelho é fixo com dispositivos de bloqueio para transporte. Se os dispositivos de bloqueio para transporte não forem removidos antes do funcionamento do aparelho, tal pode resultar em danos no aparelho. É importante que todos os dispositivos de bloqueio para transporte sejam removidos por completo antes de utilizar o aparelho pela primeira vez. Certifique-se de que guarda estes dispositivos de bloqueio para transporte separadamente. É importante que volte a instalar os dispositivos de bloqueio para transporte, caso seja necessário transportar o aparelho, por forma a impedir que o aparelho sofra danos de transporte.

## Funcionamento

### **Aviso**

#### **Risco de explosões/incêndio!**

Roupa pré-tratada com agentes de limpeza que contenham solventes, como, p. ex., tiranódoas / solventes de limpeza, pode causar uma explosão no tambor.

Enxague a roupa minuciosamente com água antes de a lavar na máquina.

### **Aviso**

#### **Risco de intoxicação!**

Fumos tóxicos podem ser libertados por agentes de limpeza que contenham solventes, como, p. ex., solventes de limpeza.

Não utilize agentes de limpeza que contenham solventes.

### **Aviso**

#### **Risco de ferimentos!**

- Se apoiar o seu peso/se sentar sobre a porta da máquina quando esta estiver aberta, o aparelho pode tombar e causar ferimentos. Não apoie o seu peso sobre a porta do aparelho quando esta estiver aberta.
- Se subir para cima do aparelho, o tampo pode partir e causar ferimentos. Não suba para cima do aparelho.

- Se colocar as mãos no tambor enquanto ele ainda estiver a rodar, poderá sofrer ferimentos nas mãos. Espere até o tambor ter parado de rodar.

### **Aviso**

#### **Risco de escaldadela!**

Se estiver a lavar a altas temperaturas, existe risco de escaldadela, caso entre em contacto com a solução quente à base de detergente (p. ex., ao escoar água quente para um lavatório).

Não toque na solução à base de detergente.

### **Aviso**

#### **Irritação ocular/da pele!**

Detergente e produtos de conservação podem espalhar-se, caso a gaveta para detergente seja aberta enquanto o aparelho estiver em funcionamento.

Lave minuciosamente os olhos/a pele, caso entre(m) em contacto com detergentes ou produtos de conservação. Se os ingerir acidentalmente, consulte um médico.

## Atenção!

### Danos materiais/danos no aparelho

- Se a quantidade de roupa no aparelho exceder a sua capacidade de carga máxima, o aparelho pode não ser capaz de funcionar corretamente, o que também poderá resultar em danos materiais ou danos no aparelho.  
Não exceda a capacidade de carga máxima de roupa seca. Certifique-se de que cumpre as capacidades de carga máximas especificadas para cada programa. → *Página 32*
- Se deitar a quantidade errada de detergente ou agente de limpeza no aparelho, tal pode resultar em danos materiais ou danos no aparelho.  
Utilize detergentes/produtos de conservação/agentes de limpeza e amaciadores em conformidade com as instruções do fabricante.

## Limpeza/manutenção

### Aviso

#### Risco de morte!

O aparelho é operado eletricamente. Há risco de choque elétrico, caso entre em contacto com componentes ligados. Tenha, por isso, em atenção:

- Desligue o aparelho.  
Desligue o aparelho da fonte de alimentação (retire a ficha).
- Nunca segure na ficha de rede com as mãos molhadas.
- Ao retirar a ficha de rede da tomada, segure sempre na própria ficha e nunca no cabo de alimentação, caso contrário poderá danificar o cabo de alimentação.
- Não efetue quaisquer modificações técnicas no aparelho ou nas suas características.
- Reparações ou quaisquer outros trabalhos no aparelho só podem ser realizados pela nossa Assistência técnica ou por um eletricista. O mesmo se aplica à substituição do cabo de alimentação (se necessário).
- É possível encomendar cabos de alimentação de substituição junto da nossa Assistência técnica.

**⚠️ Aviso****Risco de intoxicação!**

Fumos tóxicos podem ser libertados por agentes de limpeza que contenham solventes, como, p. ex., solventes de limpeza. Não utilize agentes de limpeza que contenham solventes.

**⚠️ Aviso****Risco de choque elétrico/danos materiais/danos no aparelho!**

Se a humidade penetrar no aparelho, tal pode causar um curto-circuito. Não utilize uma lavadora de alta pressão ou um aparelho de limpeza a vapor para limpar o seu aparelho.

**⚠️ Aviso****Risco de ferimentos/danos materiais/danos no aparelho!**

A utilização de peças de substituição e acessórios fornecidos por terceiros é perigosa e pode resultar em ferimentos, danos materiais ou danos no aparelho. Por razões de segurança, utilize exclusivamente peças de substituições e acessórios genuínos.

**Atenção!****Danos materiais/danos no aparelho**

Agentes de limpeza e agentes para o pré-tratamento de roupa (p. ex., tira-nódoas, sprays de pré-lavagem, etc.) podem causar danos, caso entrem em contacto com as superfícies do aparelho. Tenha, por isso, em atenção:

- Não deixe que estes agentes entrem em contacto com as superfícies do aparelho.
- Limpe o aparelho unicamente com água e um pano macio e húmido.
- Remova imediatamente quaisquer resíduos de detergente, spray ou outros.

## Proteção do meio ambiente

### Embalagem/Aparelho usado



Eliminar a embalagem de forma ecológica. Este aparelho está marcado em conformidade com a Directiva 2012/19/UE relativa aos resíduos de equipamentos eléctricos e electrónicos (waste electrical and electronic equipment - WEEE). A directiva estabelece o quadro para a criação de um sistema de recolha e valorização dos equipamentos usados válido em todos os Estados Membros da União Europeia.

### Indicações sobre poupança

- Utilizar a carga máxima de roupa do respetivo programa.  
→  *Tabela de programas" na página 32*
- Lavar a roupa com sujidade normal sem pré-lavagem.
- No caso de roupa pouco ou normalmente suja, é possível poupar energia e detergente. → *Página 31*
- A dosagem do detergente com o **sistema de dosagem inteligente** (i-DOS) ajuda a poupar detergente e água.
- As temperaturas selecionáveis referem-se aos símbolos de lavagem nos tecidos. As temperaturas indicadas na máquina podem divergir, para assegurar uma combinação perfeita de poupança de energia e resultado de lavagem.



### ■ Indicações de consumo de energia e água: → *Página 28*

As indicações informam sobre a dimensão relativa dos consumos de energia e água para os programas selecionados.

Quanto mais segmentos de indicação forem visíveis, maior será o respetivo consumo.

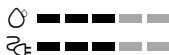
É possível comparar os consumos dos programas ao escolher diferentes regulações de programas, para poder optar por uma regulação de programa mais económica em termos de energia ou água.



-  Consumo de energia
-  Consumo de água

### ■ Modo de poupança de energia:

a iluminação do painel de indicações apaga-se após alguns minutos; a tecla  pisca. Para ativar a iluminação, selecionar uma tecla qualquer.

O modo poupança de energia não será ativado se um programa estiver em curso.

- **Desligamento automático:** Se o aparelho não for operado durante algum tempo, este pode desligar-se automaticamente antes do início do programa e depois do fim do programa para poupar energia. Para ligar o aparelho, voltar a premir a tecla do interruptor principal.

→  *Regulações do aparelho" na página 61*

- Caso a roupa seja seca em seguida no secador de roupa, selecionar a velocidade de centrifugação de acordo com o manual do fabricante do secador.

## Instalar e ligar

### Equipamento fornecido

**Conselho:** Verificar se a máquina ficou danificada no transporte. Jamais colocar em funcionamento uma máquina danificada. Em caso de reclamações, contactar o comerciante a quem comprou o aparelho ou a nossa Assistência Técnica.

→ Página 72

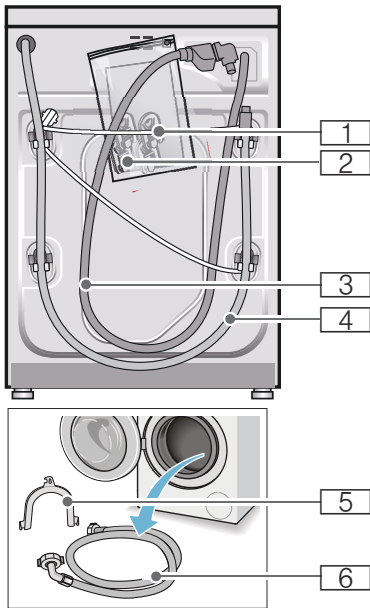

- 1 Cabo elétrico
  - 2 Bolsa:
    - Manual de utilização e de instalação
    - Índice de Assistência Técnica\*
    - Garantia\*
    - Tampas para as aberturas depois da remoção dos dispositivos de segurança de transporte
    - Adaptador com anel de vedação de 21 mm = 1/2" para 26,4 mm = 3/4" \*
  - 3 Mangueira de admissão de água dos modelos com Aquastop
  - 4 Mangueira de escoamento de água
  - 5 Cotovelo para fixação da mangueira de escoamento de água\*
  - 6 Mangueira de admissão de água dos modelos Standard/Aqua-Secure
- \* conforme o modelo

**Adicionalmente** precisa de uma braçadeira Ø 24 - 40 mm (comércio da especialidade) para ligar a mangueira de admissão de água a um sifão.

### Ferramentas úteis

- Nível de bolha de ar para alinhar
- Chave de fendas com:
  - Abertura da chave 13 para soltar os dispositivos de segurança para transporte e
  - Abertura da chave 17 para alinhar os pés do aparelho

## Instruções de segurança



### **Aviso**

#### **Perigo de ferimentos!!**

- A máquina de lavar roupa é muito pesada. Elevar/transportar a máquina com cuidado.
- No caso de levantar a máquina de lavar roupa nos componentes salientes (por exemplo, óculo), estes podem quebrar e causar ferimentos. Não levantar a máquina de lavar roupa nos componentes salientes.
- Uma colocação incorreta das mangueiras e dos cabos elétricos provoca perigo de tropeçamento e de ferimentos. Colocar as mangueiras e os cabos de modo a excluir perigo de tropeçamento.

### **Atenção!**

#### **Danificação do aparelho**

As mangueiras geladas podem fissurar/rebentar.

Não instalar a máquina de lavar roupa em locais com perigo de gelo e/ou ao ar livre.

### **Atenção!**

#### **Danos provocados pela água**

As peças de ligação da mangueira de admissão de água e da mangueira de escoamento de água estão sob grande pressão. Para evitar fugas ou danos causados por água, respeitar obrigatoriamente as instruções deste capítulo.

### **Conselhos**

- Além das indicações aqui mencionadas, também podem ser válidos regulamentos específicos da respetiva companhia das águas e da eletricidade.
- Em caso de dúvida, pedir a um técnico especializado para efetuar a ligação.

## Superfície de instalação

**Conselho:** O equilíbrio é importante, para que a máquina de lavar roupa não se desloque!

- A superfície de instalação deve ser sólida e plana.
- Não são adequados fundos/pavimentos moles.

## Instalação em cima de um pedestal ou de uma palete em madeira

### **Atenção!**

#### **Danificação do aparelho**

Na centrifugação, a máquina de lavar roupa pode deslocar-se e cair do pedestal.

Fixar completamente os pés do aparelho da máquina de lavar roupa com ligadores de fixação. Ref.<sup>a</sup> WMZ 2200, WX 9756, Z 7080X0

**Conselho:** Quando colocada sobre uma paleta em madeira, instalar a máquina:

- de preferência numa esquina,
- sobre uma placa de madeira impermeabilizada (com 30 mm de espessura mínima) aparafusada ao chão.

## Colocar em cima de um pedestal com gaveta

Pedestal n.º de encomenda: WMZ 20490, WZ 20490, WZ 20510, WZ 20520



## Encastrar o aparelho numa cozinha

### **⚠️ Aviso** **Perigo de morte!!**

No contacto com peças em tensão existe perigo de choque elétrico. Não retirar o tampo do aparelho.

### Conselhos

- É necessária uma largura de nicho de 60 cm.
- Instalar a máquina de lavar roupa apenas por baixo de um tampo corrido e bem fixado aos armários vizinhos.

## Retirar os dispositivos de segurança para transporte

### Atenção! Danificação do aparelho

- A máquina está protegida com dispositivos de segurança para transporte. Os dispositivos de segurança para transporte não removidos podem danificar a máquina de lavar roupa, por exemplo o tambor, durante o funcionamento. Remover obrigatoriamente e guardar os 4 dispositivos de segurança para transporte antes da primeira utilização.
- Para evitar danos de transporte, é obrigatório montar novamente os dispositivos de segurança para transporte antes de cada transporte.

**Conselho:** Guarde os parafusos e as mangas.

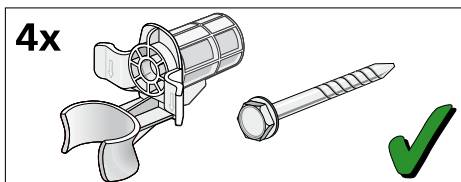

1. Retirar as mangueiras dos suportes.

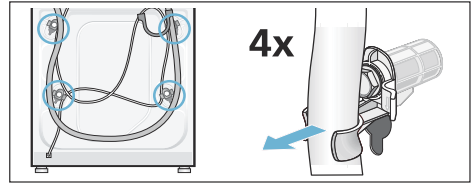

2. Desapertar todos os 4 parafusos dos dispositivos de segurança para transporte e retirá-los com uma chave SW13. Retirar as mangas. Retire o cabo elétrico dos suportes.

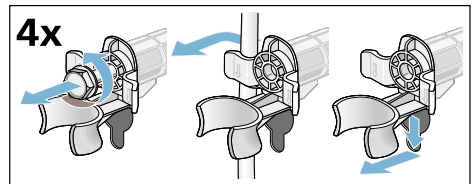

3. Coloque as tampas. Bloqueie bem as coberturas, pressionando nos ganchos de encaixe.

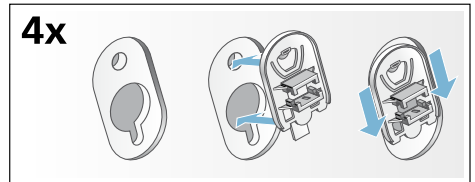

## Mangueiras e cabos

### ■ Ligação à esquerda

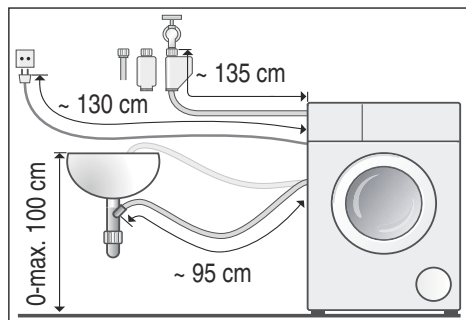

### ■ Ligação à direita

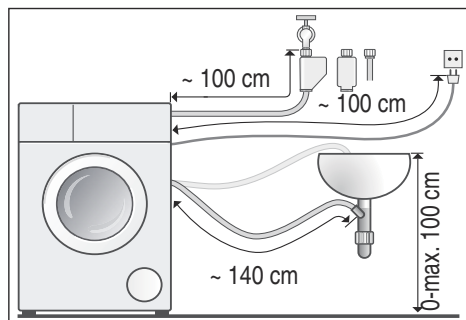

**Conselho:** Podem ser adquiridas no comércio especializado/Assistência Técnica:

- uma extensão para a mangueira de admissão de Aquastop ou de água fria (aprox. 2,50 m); ref.<sup>a</sup> WMZ2380, WZ10130, CZ 11350, Z 7070X0
- uma mangueira de admissão mais comprida (aprox. 2,20 m) para o modelo standard; número de peça individual para o serviço de apoio ao cliente: 00353925

## Admissão de água



### **Aviso** **Perigo de morte!**

No contacto com peças em tensão existe perigo de choque elétrico. Não mergulhar a válvula de segurança Aquastop em água (contém uma válvula elétrica).

### Conselhos

- Operar a máquina de lavar roupa apenas com água potável fria.
- Não ligar a máquina à torneira misturadora de um termoacumulador sem pressão.
- Utilizar apenas a mangueira de admissão fornecida ou comprada num comércio especializado autorizado, não utilizar nenhuma mangueira usada.
- Não vinque nem entale a mangueira de admissão da água.
- Não altere (cortar, separar) a mangueira de admissão da água (a resistência já não é garantida).
- Apertar as uniões roscadas à mão. Apertar demasiado com uma ferramenta (alicate) pode danificar as roscas.
- Ao efetuar a ligação à torneira da água de 21 mm = 1/2", montar primeiro um adaptador\* anel de junta de 21 mm = 1/2" para 26,4 mm = 3/4".  
\* fornecido dependendo do modelo

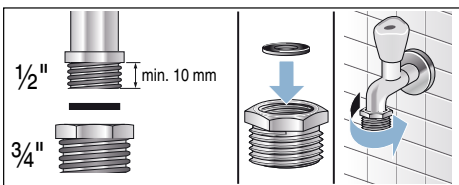

## Pressão ideal da água da rede

**mínima** 100 kPa (1 bar)

**máxima** 1000 kPa (10 bar)

Débito mínimo de 8 l/min com a torneira da água aberta.

Em caso de pressão da água mais elevada, montar uma válvula redutora de pressão a montante.

## Ligação

Ligue a mangueira de admissão de água à torneira (3/4" = 26,4 mm) e ao aparelho (nos modelos com Aquastop não é necessário, instalação fixa):

- Modelo: **Standard**

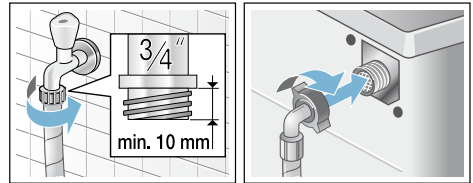

- Modelo: **Aqua-Secure**

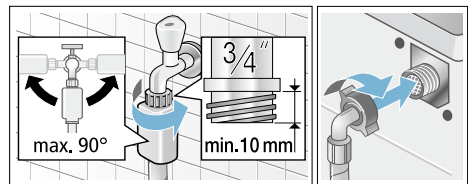

- Modelo: **Aqua-Stop**

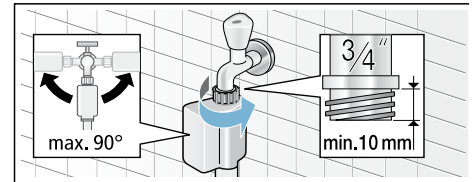

**Conselho:** Abrir com cuidado a torneira da água e verificar a estanqueidade dos pontos de ligação. A união roscada está sob pressão do sistema de abastecimento de água.

## Escoamento de água

### Aviso

#### Perigo de queimaduras!

Em caso de lavagem com elevadas temperaturas, podem surgir queimaduras no contacto com a água de lavagem quente, por exemplo, no escoamento da água de lavagem quente para um lavatório.

Não toque na água de lavagem quente.

### Atenção!

#### Danos provocados pela água

Se, devido à elevada pressão da água no escoamento, a mangueira de escoamento escorregar do lavatório ou do ponto de ligação, a água derramada pode causar danos.

Proteger a mangueira de escoamento contra escorregamento.

### Atenção!

#### Danificação do aparelho/Danificação dos têxteis

Se a extremidade da mangueira de escoamento for mergulhada na água escoada, a água pode ser reaspirada para o aparelho e danificar o aparelho/ os têxteis.

Ter em atenção:

- a tampa do ralo não pode bloquear o escoamento do lavatório.
- a extremidade da mangueira de escoamento não pode mergulhar na água escoada.
- a água deve escoar suficientemente rápido.

**Conselho:** Não vincar ou esticar a mangueira de escoamento da água.

## Ligação

### ■ Escoamento para um lavatório

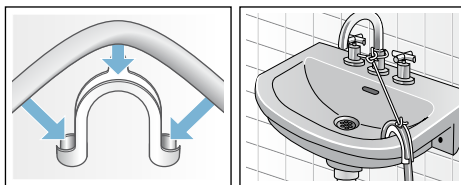

### ■ Escoamento para um sifão

O ponto de ligação deve ser protegido com uma braçadeira, Ø 24–40 mm (comércio especializado).

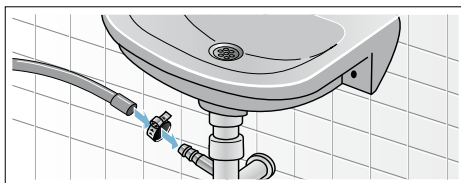

### ■ Escoamento para um tubo de plástico com manga de borracha ou para o esgoto

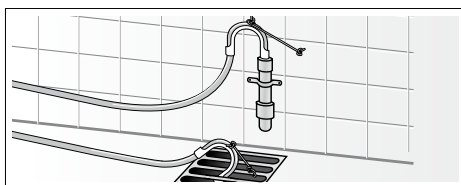

## Alinhamento

Alinhar o aparelho com a ajuda de um nível de bolha de ar.

Uma forte formação de ruído, vibrações e "deslocamentos" podem ser consequências de um alinhamento incorreto!

1. Desapertar as contraporcas com uma chave de fendas SW17 no sentido dos ponteiros do relógio.
2. Verificar o alinhamento da máquina de lavar roupa com um nível de bolha de ar, caso necessário, corrigir. Alterar a altura girando os pés do aparelho.  
Todos os quatro pés do aparelho devem estar bem fixados no chão.
3. Apertar à mão as contraporcas dos pés do aparelho com uma chave de fendas SW17, contra a caixa. Neste caso, fixar o pé e não regular em altura.

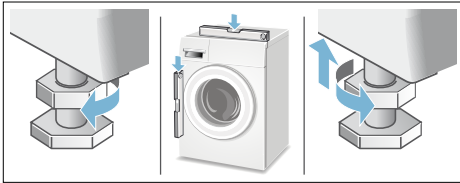

## Ligação elétrica

### **Aviso** **Perigo de morte!**

No contacto com peças em tensão existe perigo de choque elétrico.

- Nunca segurar na ficha com as mãos molhadas.
- Retirar sempre o cabo elétrico puxando pela ficha e nunca pelo cabo, porque pode ficar danificado.
- Nunca retirar a ficha durante o funcionamento.

Respeitar as seguintes indicações:

### Conselhos

- A tensão elétrica e a indicação da tensão na máquina de lavar roupa (placa do aparelho) devem corresponder.  
A potência de ligação e o disjuntor necessário devem estar indicados na placa do aparelho.
- A ligação da máquina de lavar roupa só pode ser efetuada através de tomadas de corrente alternada com contacto de segurança corretamente instaladas.
- A ficha e a tomada são compatíveis.
- A secção transversal do cabo é suficiente.
- A ligação à terra é efetuada corretamente.
- A mudança do cabo elétrico (caso necessário) só é efetuada por um electricista. O cabo elétrico de substituição pode ser adquirido na Assistência Técnica.
- Não são utilizadas fichas múltiplas/acoplamentos múltiplos e extensões.
- Na utilização de um disjuntor de corrente de fuga é utilizado apenas um tipo com este sinal .  
Só este sinal garante o cumprimento das normas atualmente em vigor.
- O acesso à ficha é fácil.
- O cabo de alimentação não pode ser dobrado, esmagado, modificado ou cortado.
- O cabo de alimentação não pode entrar em contacto com fontes de calor.



## Antes da primeira lavagem

Antes de sair da fábrica, a máquina de lavar roupa foi minuciosamente testada. Para eliminar possíveis restos de água de ensaio, lave a primeira vez **sem** roupa.





### Conselhos

- A máquina de lavar roupa **deve ser corretamente instalada e ligada**. a partir da → *Página 15*
- Nunca coloque em funcionamento uma máquina danificada. Contacte a Assistência Técnica.

### Trabalhos preparativos:

1. Verifique a máquina.
2. Encha os depósitos de dosagem  e . → *Página 49*
3. Elimine a película de proteção do painel de comandos.
4. Ligue a ficha à tomada.
5. Abra a torneira da água.

### Execute o programa sem roupa:

1. Ligue o aparelho.
  2. Feche o óculo (sem colocar roupa!).
  3. Regule o programa **Limpeza tambor 90 °C**.
  4. Abra a gaveta do detergente.
  5. Verta aprox. 1 litro de água no compartimento  .
  6. Introduza detergente convencional em pó no compartimento  .
- Conselho:** Para evitar a formação de espuma, utilize apenas metade da quantidade de detergente recomendada pelo fabricante. Não utilize detergente para lãs ou roupa delicada.
7. Feche a gaveta para detergente.
  8. Selecione a tecla .
  9. No fim do programa, desligue o aparelho.

**A sua máquina de lavar roupa está agora pronta a funcionar.**

## Transporte

p.ex., em caso de mudança de casa

### Atenção!

#### Perigo de danos devido a detergente/amaciador que se derrama dos depósitos de dosagem

O detergente/amaciador que se derrama pode comprometer o funcionamento do aparelho e provocar, por exemplo, danos eletrônicos. Antes do transporte do aparelho, esvaziar os depósitos de dosagem.

#### Trabalhos preparativos:

1. Fechar a torneira da água.
2. Eliminar a pressão de água na mangueira de admissão:  
→ *Página 66*; Limpar e esperar - o filtro da admissão de água entope
3. Desligar a máquina de lavar roupa da rede elétrica.
4. escoar a água restante:→ *Página 65*; Limpar e esperar - a bomba de escoamento entope, esvaziamento de emergência
5. Desmontar as mangueiras.
6. Esvaziar o depósito de dosagem.  
→ *Página 64*

#### Montar os dispositivos de segurança para transporte:

1. Retirar e guardar as tampas. Utilizar, eventualmente, uma chave de fendas.

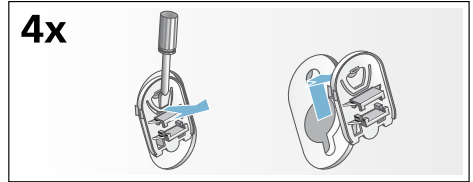

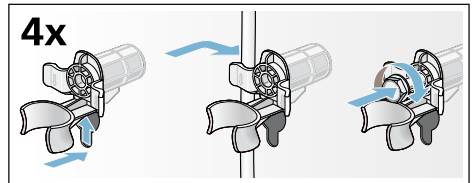

2. Colocar as 4 mangas. Fixar o cabo elétrico nos suportes. Colocar os parafusos dos dispositivos de segurança para transporte e apertá-los com uma chave SW13.



#### Antes de colocar de novo em funcionamento:

#### Conselhos

- eliminar **obrigatoriamente** os dispositivos de segurança para transporte!
- Para evitar que na próxima lavagem escorra detergente não utilizado para o esgoto: deitar cerca de 1 litro de água no compartimento   e selecionar e iniciar o programa **Esvaziamento** .

## O mais importante em resumo

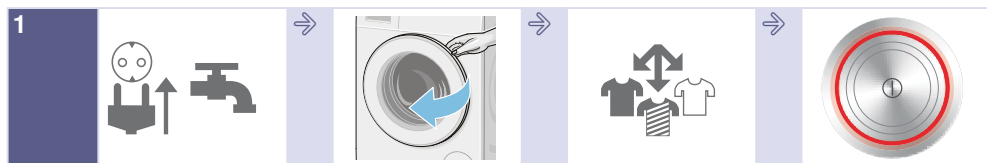

1  
Ligue a ficha à tomada. Abra a torneira da água.

Abra o óculo.

Seperar a roupa.

Para ligar, premir a tecla .



2  
Selecionar o programa, p. ex. **Sintéticos**.

Alterar, eventualmente, as regulações de programa do programa selecionado e selecionar regulações/opções do programa.

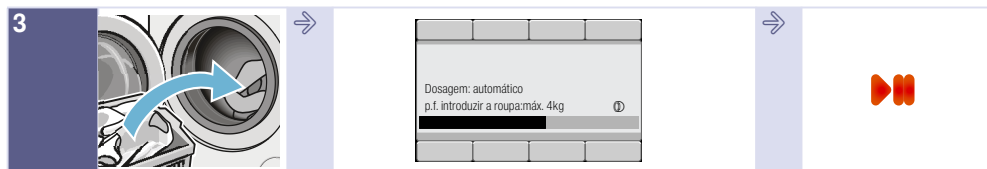

3  
Introduzir roupa na máquina.

Observar a quantidade máx. de carga (conforme o modelo) no painel de indicações.

Iniciar o programa.



4  
Fim do programa

Para desligar, premir a tecla .

Fechar a torneira da água (nos modelos sem Aquastop).



## Familiarização com o aparelho

### Máquina de lavar roupa

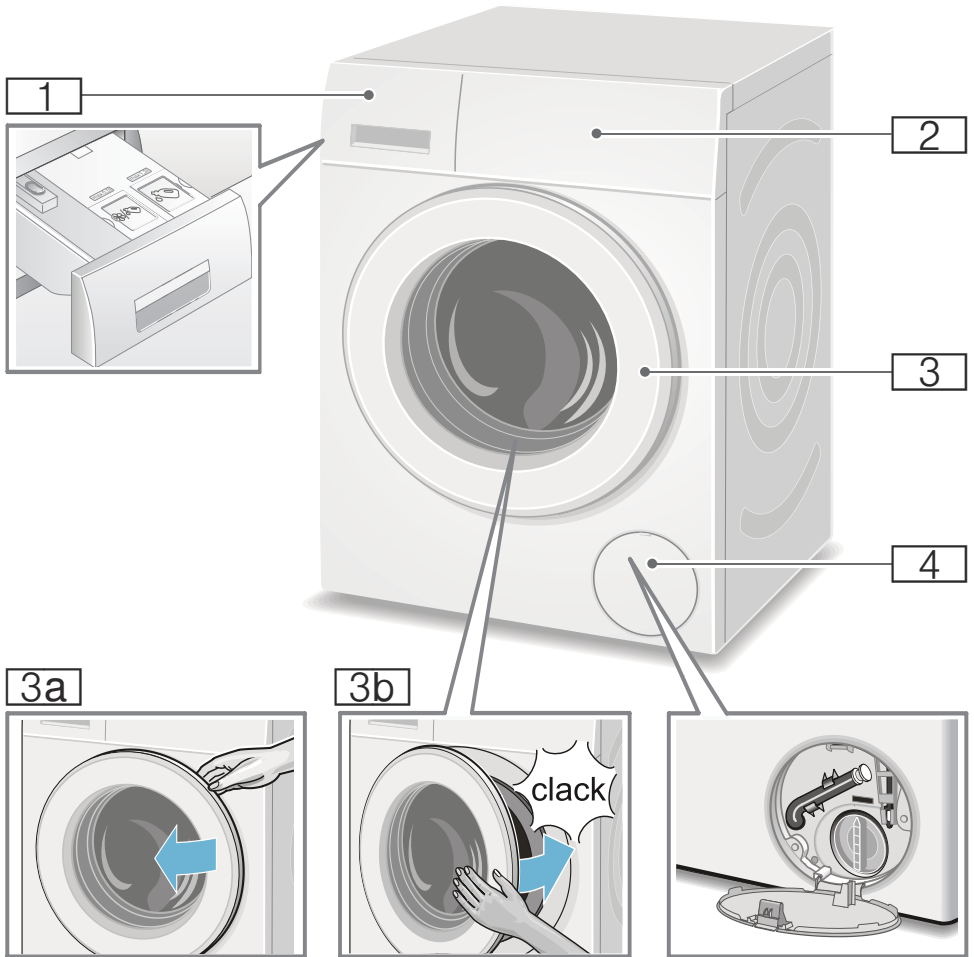

**1** Gaveta para detergente com indicações luminosas para o recipiente i-DOSna pega da gaveta → *Página 49*

**2** Painel de comandos e de indicações

**3** Óculo com pega

**3a** Abrir o óculo

**3b** Fechar o óculo

**4** Tampa de serviço

## Painel de comandos

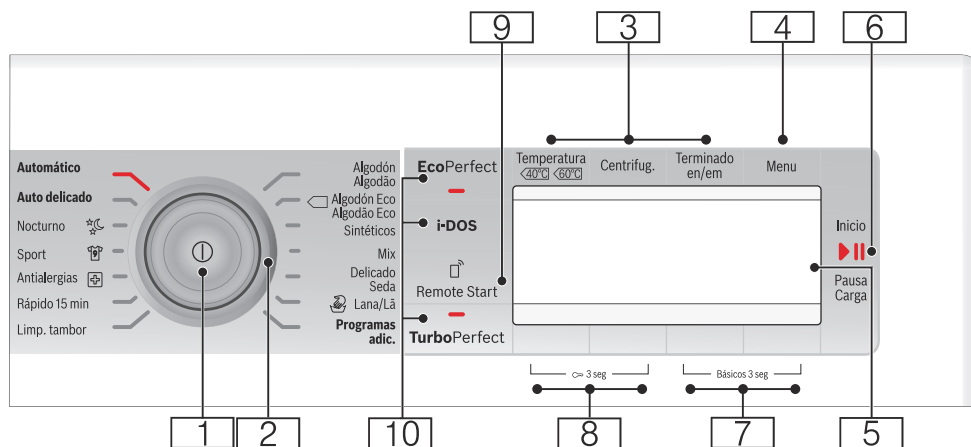

**Conselho:** Todas as teclas são sensíveis (exceto o interruptor principal); basta um ligeiro toque.

- 1** **Interruptor principal** para ligar/desligar o aparelho: prima a tecla ①.
- 2** **Seletor de programas** para selecionar um programa. É possível rodar o seletor de programas nos dois sentidos. Tabela de programas → *Página 32*
- 3** **Teclas para alterar as pré-regulações dos programas:** → *Página 39*
  - Temperatura ,
  - Velocidade de centrifugação (Centrifug.),
  - Terminado en/em
- 4** Menu → *Página 29*, → *Página 41*
- 5** **Painel de indicações** para regulações e informações

- 6** **Tecla ▷|| para:**
  - Iniciar um programa,
  - Interromper um programa, p. ex. colocar mais roupa → *Página 47*,
  - Cancelar um programa
- 7** Teclas **Básicos 3 seg** para a alteração das definições do aparelho, por ex. sinais de teclas, um resumo de todas as regulações selecionáveis do aparelho → *Página 29*,
- 8** Teclas **Fecho de segurança para crianças** (∞ 3 sec.) para a ativação/desativação do fecho de segurança para crianças → *Página 47*

- 9 A tecla **Remote Start**  desbloqueia o aparelho para o início remoto do programa através da aplicação Home Connect . O início remoto permanece ativo 24 horas após a seleção e desativa-se automaticamente em seguida se o programa não se tiver iniciado pela aplicação Home Connect . Qualquer operação no aparelho, como, p. ex., abrir a porta ou selecionar um outro programa, desativa a tecla de início remoto por razões de segurança.

### Conselhos

- O óculo tem de estar fechado, para que o início remoto possa ser ativado.
- Se tiver selecionado o fecho de segurança para crianças, não poderá ativar o início remoto.

Se premir a tecla durante mais de 3 segundos, acede às regulações do Home Connect.

10 **Teclas para selecionar regulações adicionais dos programas**

EcoPerfect (Ⓢ),  
TurboPerfect (≡Ⓢ),  
i-DOS → *Página 32*

## Painel de indicações

### menu principal após a seleção do programa

por ex. **Sintéticos**

As setas no painel de indicações indicam em que direção as regulações do programa podem ser alteradas com as teclas que se encontram na parte de cima ou na parte de baixo.

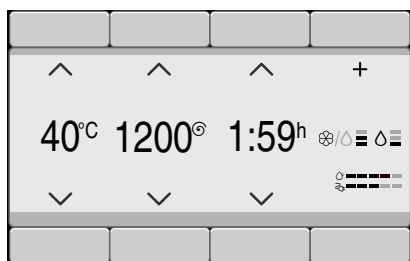

### Programas adic. Programas selecionados

e por ex. selecionar programa **Centrifugação** :

Com as teclas por baixo das setas pode selecionar o programa desejado. A seleção será confirmada com uma marca de seleção.

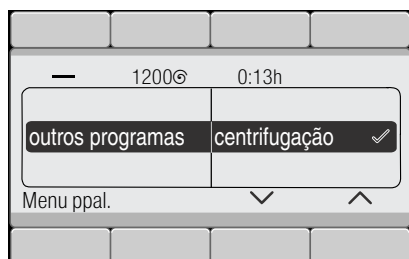

Esperar ou voltar com a tecla **menu ppal.**, aparece o programa selecionado no painel de indicação.



Para alterar, selecionar a tecla por baixo do programa com fundo preto e alterar o programa.

### Seleção do depósito de dosagem e da intensidade de dosagem através da tecla i-DOS

Selecione a tecla **i-DOS**.

Selecione o depósito de dosagem pretendido, p. ex., **i-DOS** com as teclas por baixo de ambas as setas à esquerda.

Selecione a intensidade de dosagem pretendida, p. ex., **média** para o detergente com as teclas por baixo de ambas as setas à direita. A seleção será confirmada com uma marca de seleção.

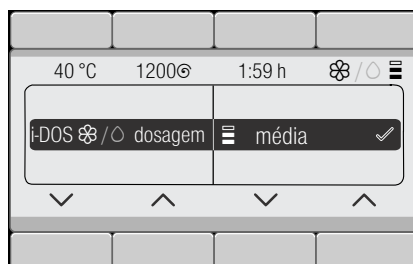

Aguarde ou regresse ao menu principal com a tecla **i-DOS**.

### Tecla Menu selecionada

e por ex. selecionar a opção **sem centr. final** (☐):

Selecionar a opção com as teclas por baixo das duas setas do lado esquerdo. Selecionar o valor de indicação com as duas teclas direitas. As opções selecionadas estão imediatamente ativas e são mostradas no painel de indicações.

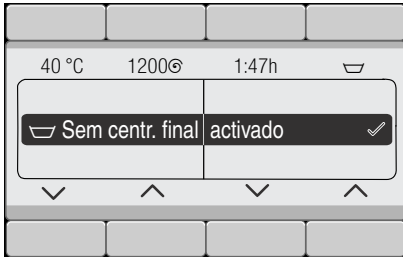

Esperar ou voltar com a tecla **Menu** para voltar ao menu principal.

### Teclas Básicos 3 seg selecionadas

e alterar a regulação do aparelho: por ex. volume **senal sonoro** → *Página 61*

Selecionar a regulação com as teclas por baixo das duas setas do lado esquerdo. Selecionar o valor de indicação com as duas teclas direitas. A seleção será confirmada com uma marca de seleção.



Esperar ou voltar com as teclas **Básicos 3 seg** (manter novamente premido) para voltar ao menu principal.



## Roupa

### Preparar a roupa

#### Atenção!

#### Danificação do aparelho/Danificação dos têxteis

Corpos estranhos (por exemplo, moedas, clips, agulhas, pregos) podem danificar a roupa ou componentes da máquina de lavar roupa.

Ter em atenção as seguintes indicações na preparação da sua roupa:

- Esvaziar os bolsos.

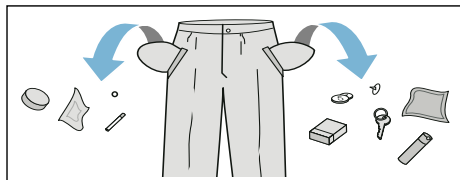

- Retirar todos os objetos metálicos (clips, etc.).
- Lavar roupa delicada (meias, sutiãs com aros etc.) dentro da rede/saco.
- Fechar os fechos de correr, abotoar as fronhas.
- Escovar a areia dos bolsos e das dobras.
- Retirar as argolas das cortinas ou juntar na rede/saco.

### Separar a roupa

Separar a roupa de acordo com as indicações do fabricante nas etiquetas:

- Tipo de tecido/fibra
- Cor

**Conselho:** A roupa pode debotar. Lavar a roupa branca e a roupa de cor separadamente. Lavar separadamente pela primeira vez a roupa de cor nova.

- Grau de sujidade  
Lavar em conjunto a roupa com o mesmo grau de sujidade. Pode encontrar alguns exemplos para o grau de sujidade em → *Página 31*
  - **ligeira:** sem pré-lavagem, eventualmente selecionar a regulação **TurboPerfect**
  - **normal**
  - **forte:** colocar menos quantidade de roupa, selecionar programa com pré-lavagem
  - **Nódoas:** remover/pré-tratar as nódoas enquanto ainda estão frescas. Começar por molhar com uma solução de água e sabão/sem esfregar. Lavar seguidamente as peças de roupa com o programa correspondente. Algumas nódoas difíceis/secas só conseguem ser removidas após várias lavagens.
- Símbolos nas etiquetas da roupa  
**Conselho:** Os números nos símbolos indicam a temperatura de lavagem máxima.
  - ☰ adequado para o processo de lavagem normal; por exemplo, o programa Algodão
  - ☲ necessário um processo de lavagem delicado; por exemplo, o programa Sintéticos
  - ☱ necessário processo de lavagem particularmente delicado; por exemplo, o programa Delicado/Seda
  - ☵ adequado para roupa de lavagem à mão; por exemplo, o programa Lã
  - ☒ Não lavar a roupa na máquina.

## Detergente

### Seleção adequada do detergente

O símbolo de lavagem é determinante para escolher o detergente, a temperatura e o tratamento de lavagem corretos. → também [www.sartex.ch](http://www.sartex.ch)

A página da Internet [www.cleanright.eu](http://www.cleanright.eu) fornece uma multiplicidade de informações úteis sobre detergentes, produtos de tratamento adicionais e produtos de limpeza para uso doméstico.

- **Detergente completo com branqueadores óticos**  
adequado para roupa branca de linho ou algodão lavável a 100 °C  
Programa: Algodón/Algodão / Fria - máx. 90 °C
- **Detergente para roupa de cor sem branqueadores nem branqueadores óticos**  
adequado para roupa de cor de linho ou de algodão  
Programa: Algodón/Algodão / Fria - máx. 60°C
- **Detergente para roupa de cor/roupa delicada sem branqueadores óticos**  
adequado para roupa de cor de fibras de tratamento fácil, tecidos sintéticos  
Programa: Sintéticos / Fria - máx. 60°C
- **Detergente para roupa delicada**  
adequado para tecidos suaves e delicados, seda ou viscose  
Programa: Delicado/Seda / Fria - máx. 40°C
- **Detergente para lã**  
adequado para lã  
Programa: Lana/Lã / Fria - máx. 40°C

## Poupar energia e detergente

No caso de roupa pouco ou normalmente suja, é possível reduzir energia (reduzindo a temperatura de lavagem) e detergente.

Poupar	Grau de sujidade/Indicação
Temperatura e quantidade de detergente reduzidos segundo a recomendação de dosagem	<b>ligeira</b> Sem sujidades nem manchas perceptíveis. As peças ganharam odor corporal, p.ex.: <ul style="list-style-type: none"> <li>■ vestuário leve de verão/desportivo (usado poucas horas)</li> <li>■ T-shirts, camisas, blusas (usadas até 1 dia)</li> <li>■ Roupa de cama e toalhas de convidados (usadas 1 dia)</li> </ul>
	<b>normal</b> Sujidade visível/ou pequenas manchas leves detetáveis, p.ex.: <ul style="list-style-type: none"> <li>■ T-shirts, camisas, blusas (transpiradas, usadas várias vezes)</li> <li>■ Toalhas, roupa de cama (usadas até 1 semana)</li> </ul>
	<b>muito suja</b> Sujidades e/ou manchas claramente visíveis, p. ex., panos da loiça, roupa de bebé, roupa de trabalho

**Conselho:** Na dosagem de todos os detergentes/produtos adicionais/produtos de tratamento e produtos de limpeza, respeitar as instruções do fabricante e as indicações.



→ *Página 46*







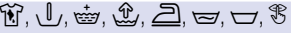
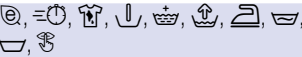
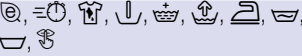
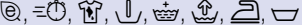























## Tabela de programas





### Programas no seletor de programas



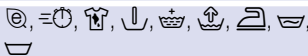
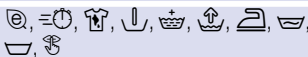

Programa/Tipo de roupa/Indicações	Regulações
<p><b>Nome do programa</b></p> <p>Explicação breve do programa ou para que têxteis é adequado.</p>	<p>carga de roupa máx.</p> <p>seleccionável Temperatura ;                      (* = frio)</p> <p>seleccionável Velocidade de centrifugação ;                      0 = sem centrifugação, só escoamento</p> <p>Regulações de programas adicionais seleccionáveis*</p> <p>possibilidade de dosagem automática:</p> <ul style="list-style-type: none"> <li>■ de um detergente líquido (○) e</li> <li>■ de um amaciador (*)</li> </ul> <p>seleccionado/não seleccionado ✓, não seleccionável -</p>
<p><b>Algodão</b></p> <p>Tecidos fortes e resistentes a altas temperaturas em algodão ou linho</p> <p><b>Conselhos</b></p> <ul style="list-style-type: none"> <li>■ Com a regulação <b>EcoPerfect</b> (Ⓜ), a temperatura de lavagem é inferior à temperatura seleccionada. Caso deseje que a água de lavagem atinja a temperatura seleccionada, utilize o programa sem a regulação <b>EcoPerfect</b> (Ⓜ) ou com uma temperatura superior.</li> <li>■ Com a regulação <b>TurboPerfect</b> (≡⌚), adequado como programa curto para roupa pouco suja.</li> </ul>	<p>máx. 9 kg/5*** kg</p> <p>* - 90 °C</p> <p>0 - 1600** rpm</p> <p>Ⓜ, ≡⌚, 🧺, ↓, 🪣, 📏, 📏, 📏, 📏, 📏, 📏, 📏, 📏</p> <p>Detergente ✓, amaciador ✓</p>
<p>* Os programas e regulações de programas adicionais dependem do modelo. Os programas/regulações disponíveis podem ser seleccionados diretamente no painel de comando ou em <b>Programas adic. Programas ou Menu.</b></p> <p>** velocidade de centrifugação máx., dependendo do modelo e do programa</p> <p>*** carga reduzida com a regulação <b>TurboPerfect</b> (≡⌚)</p>	

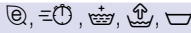





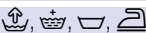

























Programa/Tipo de roupa/Indicações	Regulações
<b>Algodão Eco</b>  Tecidos fortes e resistentes a altas temperaturas em algodão ou linho; Lavagem energeticamente otimizada através de redução da temperatura com eficiência de lavagem comparável ao programa <b>Algodão</b> . <b>Conselho:</b> . Por razões de poupança energética, a temperatura de lavagem real pode ser diferente da temperatura do programa indicada; o efeito de lavagem corresponde ao da temperatura selecionada.	máx. 9 kg ❄ - 90 °C 0 - 1600** rpm  Detergente ✓ , amaciador ✓
<b>Sintéticos</b> Tecidos de fibras sintéticas ou tecidos mistos	máx. 4 kg ❄ - 60 °C 0 - 1200** rpm  Detergente ✓ , amaciador ✓
<b>Mix</b> Carga de roupa mista composta por tecidos de algodão e de fibras sintéticas	máx. 4 kg ❄ - 40 °C 0 - 1600** rpm  Detergente ✓ , amaciador ✓
<b>Delicado / Seda</b> para tecidos delicados laváveis, por exemplo de seda, cetim, fibras sintéticas ou tecidos mistos (por exemplo, blusas de seda, lenços de seda) <b>Conselho:</b> . Utilize detergente de máquina adequado para tecidos delicados ou seda.	máx. 2 kg ❄ - 40 °C 0 - 800** rpm  Detergente ✓ , amaciador ✓
* Os programas e regulações de programas adicionais dependem do modelo. Os programas/regulações disponíveis podem ser selecionados diretamente no painel de comando ou em <b>Programas adic. Programas ou Menu</b> . ** velocidade de centrifugação máx., dependendo do modelo e do programa *** carga reduzida com a regulação <b>TurboPerfect</b> (  )	

Programa/Tipo de roupa/Indicações	Regulações
<p> <b>Lã</b></p> <p>Tecidos de lã ou com percentagem de lã laváveis à mão ou na máquina;</p> <p>Programa de lavagem especialmente delicado para evitar amarrotar a roupa, pausas do programa mais longas (tecidos repousam na água de lavagem)</p> <p><b>Conselhos</b></p> <ul style="list-style-type: none"> <li>■ A lã é de origem animal, p. ex.: angorá, alpaca, lama, ovelha.</li> <li>■ Utilize detergentes de máquina adequados para lã.</li> </ul>	<p>máx. 2 kg</p> <p>❄ - 40 °C</p> <p>0 - 800** rpm</p> <p>, </p> <p>Detergente -, Amaciador ✓</p>
<p><b>Antialergias</b> </p> <p>Tecidos resistentes de algodão ou linho</p> <p><b>Conselho:</b> . Especialmente adequado para elevadas exigências de higiene ou para peles particularmente delicadas devido a uma lavagem mais longa com a temperatura definida, mais água e enxaguamento mais longo.</p>	<p>máx. 6,5 kg</p> <p>❄ - 60 °C</p> <p>0 - 1600** rpm</p> <p>, , , , , , , , , </p> <p>Detergente ✓, amaciador ✓</p>
<p><b>Rápido 15/30 min.</b> *</p> <p>programa extra curto de aprox. 15 / 30 minutos, adequado para peças de roupa pequenas não muito sujas</p> <p><b>Conselho:</b> . Com a regulação <b>TurboPerfect</b> () , é executado o programa <b>Rápido 15 min.</b> .</p>	<p>máx. 2 / 3,5 kg</p> <p>❄ - 40 °C</p> <p>0 - 1200** rpm</p> <p>, , </p> <p>Detergente ✓, amaciador ✓</p>
<p><b>Rápido 15 min.</b> *</p> <p>programa extra curto de aprox. 15 minutos, adequado para peças de roupa pequenas não muito sujas</p>	<p>máx. 2 kg</p> <p>❄ - 40 °C</p> <p>0 - 1200** rpm</p> <p>, </p> <p>Detergente ✓, amaciador ✓</p>
<p><b>Roupa escura</b></p> <p>Tecidos escuros de algodão e tecidos escuros de tratamento fácil; Lavar os tecidos do avesso.</p>	<p>máx. 3,5 kg</p> <p>❄ - 40 °C</p> <p>0 - 1200** rpm</p> <p>, , , , , , , , , </p> <p>Detergente ✓, amaciador ✓</p>
<p>* Os programas e regulações de programas adicionais dependem do modelo. Os programas/regulações disponíveis podem ser seleccionados diretamente no painel de comando ou em <b>Programas adic.</b> Programas ou <b>Menu</b>.</p> <p>** velocidade de centrifugação máx., dependendo do modelo e do programa</p> <p>*** carga reduzida com a regulação <b>TurboPerfect</b> ()</p>	

Programa/Tipo de roupa/Indicações	Regulações
<b>Microfibras *</b> Vestuário impermeável e para o exterior com revestimento de membrana e têxteis hidrófugos	máx. 2 kg ❄ - 40 °C 0 - 800** rpm  Detergente -, amaciador -
<b>Conselhos</b> <ul style="list-style-type: none"> <li>■ Utilizar detergentes especiais adequados para a lavagem na máquina, dosagem de acordo com as instruções do fabricante no compartimento II.</li> <li>■ A roupa não pode ser tratada com amaciador.</li> <li>■ Antes da lavagem, limpe bem os restos do amaciador da gaveta para detergente (compartimentos manuais).</li> </ul>	
<b>Nocturno ❄C *</b> Programa de lavagem particularmente silencioso para lavar à noite, adequado para têxteis de algodão, linho, fibras sintéticas ou tecidos mistos	máx. 4 kg ❄ - 40 °C 0 - 1600** rpm  Detergente ✓, amaciador ✓
<b>Conselhos</b> <ul style="list-style-type: none"> <li>■ Sinal de fim desativado,</li> <li>■ velocidade de centrifugação final reduzida tempo de lavagem predefinido e encurtado</li> </ul>	
<b>Camisas / Blusas</b> Camisas/blusas sem engomar de algodão, linho, fibras sintéticas ou tecidos mistos	máx. 2 kg ❄ - 60 °C 0 - 800** rpm  Detergente ✓, amaciador ✓
<b>Conselhos</b> <ul style="list-style-type: none"> <li>■ Com a regulação <b>menos ferro</b> () , as camisas/blusas só serão ligeiramente centrifugadas, para pendurar ainda a pingar água. —&gt; Efeito de auto-alisamento</li> <li>■ Lave camisas/blusas de seda ou de materiais delicados no programa <b>Delicado / Seda</b>.</li> </ul>	
<b>Penas *</b> Têxteis, almofadas, colchas laváveis à máquina com enchimento de penas; também adequado para enchimento de fibras sintéticas	máx. 2 kg ❄ - 60 °C 0 - 1200** rpm  Detergente -, amaciador -
<b>Conselho:</b> . Lave separadamente peças grandes. Utilize detergente para roupa delicada - respeite os símbolos de lavagem. Utilize pouco detergente.	
* Os programas e regulações de programas adicionais dependem do modelo. Os programas/regulações disponíveis podem ser selecionados diretamente no painel de comando ou em <b>Programas adic.</b>	
** velocidade de centrifugação máx., dependendo do modelo e do programa	
*** carga reduzida com a regulação <b>TurboPerfect</b> (  )	



Programa/Tipo de roupa/Indicações	Regulações
<b>Cortinas *</b> Reposteiros com 3,5 kg ou cortinas leves com 25 - 30 m <sup>2</sup>	máx. 3,5 kg ❄ - 40 °C 0 - 800** rpm 
<b>Conselhos</b> <ul style="list-style-type: none"> <li>■ Enxaguamento e centrifugação final reduzidos,</li> <li>■ Utilize detergentes de máquina adequados para cortinas.</li> <li>■ A tecla <b>pré-lavagem</b> (⏮) está pré-regulada de fábrica. Caso não pretenda efetuar pré-lavagem, desative a tecla.</li> </ul>	Detergente ✓, amaciador ✓
<b>Limpeza tambor</b> Programa para limpeza e tratamento do tambor e da cuba, por exemplo, antes da 1ª lavagem, após lavagens frequentes a baixas temperaturas (40 °C e inferiores) ou caso se gerem maus odores após um período de ausência prolongado. A lâmpada indicadora <b>Limpeza tambor</b> pisca caso não utilize há muito tempo nenhum programa a 60 °C ou a temperaturas superiores.	0 kg 80, 90 °C 1200 rpm 
<b>Conselhos</b> <ul style="list-style-type: none"> <li>■ Execute o programa de tratamento do tambor sem roupa.</li> <li>■ Utilize detergente convencional em pó para roupa ou detergente com branqueador. Para evitar a formação de espuma, utilize apenas a metade da quantidade de detergente recomendada pelo fabricante. Não utilize detergente para lãs ou roupa delicada.</li> </ul>	Detergente -, amaciador -
<b>Enxaguamento *</b> Enxaguamento adicional com centrifugação	- - 0 - 1600** rpm 
	Detergente -, amaciador ✓
<b>Centrifugação *</b> Centrifugação adicional com velocidade de centrifugação selecionável	- - 0 - 1600** rpm 
	Detergente -, amaciador -
* Os programas e regulações de programas adicionais dependem do modelo. Os programas/regulações disponíveis podem ser selecionados diretamente no painel de comando ou em <b>Programas adic. Programas</b> ou <b>Menu</b> .	
** velocidade de centrifugação máx., dependendo do modelo e do programa	
*** carga reduzida com a regulação <b>TurboPerfect</b> (≡⏮)	

Programa/Tipo de roupa/Indicações	Regulações
<b>Escoamento</b> * da água de enxaguamento, por exemplo, após a função  (paragem no enxaguamento = sem centrifugação final)	- - - - Detergente -, amaciador -
<b>Microfibras + Impreg.</b> * Lavagem com subsequente impregnação do vestuário impermeável e de microfibras com revestimento de membrana e tecidos impermeáveis	máx. 1 kg  - 40 °C 0 - 800** rpm  ,  ,  ,  ,  ,  , 
<ol style="list-style-type: none"> <li>1. Selecione o programa.</li> <li>2. Doseie o detergente especial para tecidos de microfibras no compartimento  .</li> <li>3. Selecione a tecla . O programa para antes do último ciclo de enxaguamento. Respeite a indicação no painel de indicações.</li> <li>4. Doseie a solução de impregnação (máx. 170 ml) no compartimento  .</li> <li>5. Selecione a tecla . Pós-tratamento da roupa de acordo com as instruções do fabricante.</li> </ol>	Detergente -, amaciador -
<b>Conselhos</b> <ul style="list-style-type: none"> <li>■ Utilize detergentes especiais adequados para a lavagem na máquina, dosagem de acordo com as instruções do fabricante:</li> <li>■ A roupa não pode ser tratada com amaciador.</li> <li>■ Antes da lavagem, limpe bem os restos do amaciador da gaveta para detergente (compartimentos manuais).</li> </ul>	
<b>Sport</b>  * Tecidos de microfibra para desporto e lazer	máx. 2 kg  - 40 °C 0 - 800** rpm  ,  ,  ,  ,  ,  ,  ,  ,  , 
<b>Conselhos</b> <ul style="list-style-type: none"> <li>■ A roupa não pode ser tratada com amaciador.</li> <li>■ Antes da lavagem, limpe bem os restos do amaciador da gaveta para detergente (compartimentos manuais).</li> </ul>	Detergente -, amaciador -
* Os programas e regulações de programas adicionais dependem do modelo. Os programas/regulações disponíveis podem ser selecionados diretamente no painel de comando ou em <b>Programas adic.</b> Programas ou <b>Menu</b> .	
** velocidade de centrifugação máx., dependendo do modelo e do programa	
*** carga reduzida com a regulação <b>TurboPerfect</b> (  )	

Programa/Tipo de roupa/Indicações	Regulações
<b>Automático *</b> Tecidos resistentes; O grau de sujidade e o tipo de tecido são determinados automaticamente, e a lavagem, bem como a dosagem inteligente são adaptadas de forma correspondente.	máx. 6 kg 40 °C 1400** rpm  Detergente ✓, amaciador ✓
<b>Auto delicado *</b> Tratamento delicado; O grau de sujidade e o tipo de tecido são determinados automaticamente, e a lavagem, bem como a dosagem inteligente são adaptadas de forma correspondente.	máx. 3,5 kg 30 °C 1000** rpm  Detergente ✓, amaciador ✓
<b>Automático intensivo *</b> Tratamento mais intensivo; O grau de sujidade e o tipo de tecido são determinados automaticamente, e a lavagem, bem como a dosagem inteligente são adaptadas de forma correspondente.	máx. 6 kg 60 °C 1400** rpm  Detergente ✓, amaciador ✓
* Os programas e regulações de programas adicionais dependem do modelo. Os programas/regulações disponíveis podem ser selecionados diretamente no painel de comando ou em <b>Programas adic. Programas</b> ou <b>Menu</b> .	
** velocidade de centrifugação máx., dependendo do modelo e do programa	
*** carga reduzida com a regulação <b>TurboPerfect</b> (≡🕒)	

## Lavagem com goma

**Conselho:** A roupa não deve ser tratada com amaciador.

1. Ligue o aparelho.
2. Selecionar o programa **Enxaguamento**.
3. Colocar manualmente a dose de goma líquida de acordo com as instruções do fabricante no compartimento   (se necessário, limpar primeiro).
4. Selecionar a tecla .

## Tingir/Descolorir

Tingir apenas na dose habitual para utilizadores domésticos. O sal pode atacar o aço inoxidável! Respeitar as especificações do fabricante da tinta.

**Não** descolorir roupa na máquina de lavar!

## **P+** Pré-regulações dos programas

As pré-regulações do programa são apresentadas no menu principal após a seleção do programa.

Painel de indicações → *Página 28*

As pré-regulações podem ser alteradas:

- Temperatura, Velocidade de centrifugação e Terminado en/ emquanto as setas forem visíveis no menu principal e/ou
- as regulações iDos, → *Página 40*

Pode encontrar um resumo de todas as regulações de programa selecionáveis dependendo do programa a partir da → *Página 32*.

### Temperatura

Consoante o avanço do programa, pode alterar a temperatura regulada antes e durante o programa.

A temperatura máxima regulável depende do programa selecionado.

### Velocidade de centrifugação

(Centrifug.)

Antes e durante o programa, é possível alterar a velocidade de centrifugação (em rotações por minuto (r.p.m.)) previamente regulada, consoante o avanço do programa.

A velocidade de centrifugação máxima regulável depende do programa e modelo selecionados.

**Regulação 0** : nenhuma velocidade de centrifugação, a água é apenas bombeada. A roupa permanece molhada dentro do tambor, p. ex. para roupa que não deva ser sujeita a centrifugação.

## Terminado en/em

Após a seleção do programa, o tempo de duração do programa é indicado no menu principal.

**Antes do início do programa**, pode pré-selecionar o fim do programa em intervalos de hora a hora (h=hora) até, no máximo, 24 horas.

**Após o início do programa** é apresentado o número de horas selecionado, p. ex. **8h** e iniciada a contagem decrescente, até que o programa de lavagem inicie. Depois será indicada a duração do programa.

**Conselho:** A duração do programa é adaptada automaticamente ao programa em curso. Alterações das pré-regulações do programa ou das regulações do programa, opções, deteção de espuma, de desequilíbrio, carga ou sujidade, também podem alterar a duração do programa.

**Após o início do programa**, enquanto se realiza a contagem decrescente do número de horas pré-selecionado, pode alterar o número de horas da seguinte forma:

1. Selecionar a tecla ▷|||.
2. Com a tecla **Terminado en/em**, alterar o número de horas.
3. Selecionar a tecla ▷|||.

**Após o início do programa**, enquanto a duração do programa está em curso, é possível colocar ou retirar roupa conforme a necessidade. → *Página 47*

## Regulações i-DOS

A sua máquina de lavar roupa está equipada com um sistema de dosagem inteligente para detergente líquido e amaciador (ou detergente na regulação

### **Conteúdo do recipiente: detergente**

→ *Página 61*).

A dosagem de detergente e amaciador realiza-se automaticamente na maioria dos programas da sua máquina de lavar roupa.

As regulações i-DOS não são conservadas após a desconexão do aparelho.

Predefinição de fábrica para:

- i-DOS ◊ : ≡  
Detergente para roupa pouco suja
- i-DOS ⌘◊ : ≡  
Amaciador para roupa normal e macia

## i-DOS ◊ para detergente

### **Intensidades de dosagem**

- ≡ forte: roupa muito suja ou com muitas nódoas
- ≡ normal: para roupa normalmente suja
- ≡ fraca: roupa pouco suja
- ≡ Dosagem automática selecionada, Dosagem manual → *Página 52*

Antes de iniciar o programa de lavagem é possível alterar as regulações da dosagem automática de detergente. Poderá ver indicações sobre os graus de sujidade em → *Página 31*

## i-DOS ⌘ para amaciador

### **Intensidades de dosagem**

- ≡ forte: roupa extremamente macia
- ≡ normal: roupa normalmente macia
- ≡ fraca: roupa pouco macia
- ≡ Dosagem automática selecionada

Dependendo do avanço do programa, será ou não possível alterar as regulações da dosagem automática de amaciador.



## **P+** Regulações de programas/opções adicionais (\* conforme o modelo)

As regulações/opções disponíveis dependem do modelo.

Pode seleccionar diferentes regulações/opções em função do programa seleccionado, para adaptar ainda melhor o processo de lavagem à sua roupa.

### **Pode agora alterar as regulações:**

- através da respetiva tecla no painel de comando ou
- através da tecla Menu.  
→ *Página 26*

Pode encontrar um resumo de todas as regulações adicionais seleccionáveis consoante o programa em  
→ *Página 32*.

## **TurboPerfect**

(≡⏻)

Para lavar em menos tempo com um efeito de lavagem semelhante mas com maior consumo energético em relação do programa seleccionado sem regulação TurboPerfect .

**Conselho:** Não exceder a carga máxima.  
Tabela de programas → *Página 32*

## **EcoPerfect**

(Ⓜ)

Lavagem energeticamente otimizada através de redução da temperatura com eficiência de lavagem comparável ao programa seleccionado sem regulação EcoPerfect .

## **pré-lavagem \***

(↓)

Regulações seleccionáveis:

**lig - desl**

Para roupa muito suja.



### **Conselhos**

- Caso esteja seleccionada a **dosagem inteligente**, o detergente é doseado automaticamente para a pré-lavagem e a lavagem principal.
- Para roupa muito suja e um programa com pré-lavagem, regra geral basta colocar uma i-DOS dosagem **média**.
- Em caso de **dosagem manual**, dividir o detergente para a pré-lavagem e a lavagem principal. Colocar o detergente para a pré-lavagem no tambor e o detergente para a lavagem principal no compartimento .

## **enxaguar extra \***

()

Regulações seleccionáveis:

-  **+ 1 ciclo de enxaguamento**
-  **+ 2 ciclos de enxaguamento**
-  **+ 3 ciclos de enxaguamento**

**desati vado**

Ciclos de enxaguamento adicionais em função do programa, durações prolongadas do programa no caso de pele particularmente sensível e/ou para zonas com água muito mole.

## **água extra \***

()

Regulações seleccionáveis:

**lig - desl**

Nível da água elevado, tratamento mais cuidadoso da roupa.

## menos ferro \*



Regulações selecionáveis:

**lig - desl**

Reduz a formação de vincos devido a uma centrifugação especial com fase anti-vincos a seguir e velocidade de centrifugação reduzida.

**Conselho:** A humidade residual da roupa é maior.

## manter na água \*



Regulações selecionáveis:

**lig - desl**

Antes do ciclo de lavagem principal, a roupa fica mais tempo dentro de água para dissolver sujidades maiores.

No caso de sujidades especialmente difíceis de remover.

Dosear o detergente com i-DOS ou deitar de acordo com as instruções do fabricante no compartimento

## Conselhos

- Colocar roupa da mesma cor.
- Se a sua máquina de lavar roupa não disponibilizar esta opção, pode demolhar da seguinte forma:
  1. selecionar i-DOS ou dosear o detergente de acordo com as instruções do fabricante no compartimento manual
  2. Regular o programa **Algodão 30 °C** e selecionar a tecla
  3. Após aprox. 10 minutos selecionar a tecla . A roupa permanece no líquido de demolha.
  4. Após o tempo de imersão desejado, selecionar de novo a tecla , se quiser continuar com o programa ou se quiser mudar o programa.

**Conselho:** Não é necessário detergente adicional, o líquido de demolha é utilizado para a lavagem.

## sem centr. final \*



Regulações selecionáveis:

**lig - desl**

Após o último enxaguamento a roupa fica na água. Terminar o programa → *Página 48*

## lavagem nocturna \*



Regulações selecionáveis:

**lig - desl**

Valores de ruído reduzidos devido ao ritmo especial de lavagem e de centrifugação e sinal de fim desativado. Particularmente adequada para lavar de noite.

















**Conselho:** A humidade residual da roupa é ligeiramente maior.

## nódoas \*



No total tem à escolha 16 tipos diferentes de nódoas.

### tipo de nódoas selecionáveis:

-  Comida bebés
-  Sangue
-  Ovo
-  morangos
-  Terra e areia
-  Relva
-  Café
-  Cosméticos
-  Laranja
-  Vinho tinto
-  Chocolate
-  Transpiração
-  Meias sujas
-  Gord. alimentar
-  Chá
-  Tomate

### desati vado

Não deixar secar as nódoas. Eliminar antes partículas mais resistentes.

### Selecionar um programa com um tipo de nódoa:

1. Reunir lotes de roupa como habitualmente.
2. Selecionar o programa.
3. Carregar a máquina de lavar roupa
4. Selecionar um tipo de nódoa (dependendo do programa).
5. Iniciar o programa.

A máquina de lavar roupa ajusta a temperatura de lavagem média, o movimento do tambor e o tempo de manutenção na água adequados ao tipo de nódoa. Água quente ou fria, tratamento sensível ou intenso da roupa e manter na água muito ou pouco tempo fazem com que exista um programa de lavagem especial para cada tipo de nódoa. Assim, as nódoas serão tratadas de forma ideal.

### O tratamento de duas nódoas descreve, por exemplo,

#### Sangue

Em primeiro, o sangue será "solto" em água fria, depois inicia o programa de lavagem selecionado.

#### Ovo

As partículas de ovo serão eliminadas ao manter na água morna, num ciclo de lavagem selecionado com elevado nível de água e ciclos de enxaguamento adicionais.

Para outras nódoas elaborámos em estudos intensos, soluções comparáveis.



## Operar o aparelho

### Preparar a máquina de roupa

**Conselho:** A máquina de lavar roupa **deve ser corretamente instalada e ligada.** a partir da → *Página 15*

1. Ligar a ficha à tomada.
2. Abrir a torneira da água.
3. Abrir o óculo.
4. Verificar se o tambor está completamente vazio. Eventualmente esvaziar. É só assim que é garantida uma função sem erro do indicador de carga.  
→ *Página 62*

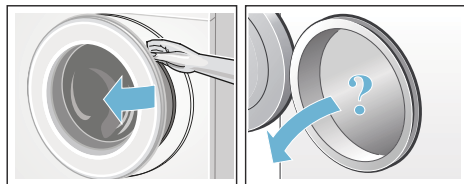

### Selecionar o programa/Ligar o aparelho

Prima a tecla ①. O aparelho está ligado.

No painel de indicação aparece o logótipo Bosch e todos os indicadores luminosos dos programas acendem-se.

Depois será indicado sempre o programa **Algodão** pré-regulado de fábrica.

Pode:

- usar este programa **ou**
- selecionar um outro programa no painel de comandos **ou**
- selecionar um programa em **Programas adic..** → *Página 28*

**Conselho:** Se o fecho de segurança para crianças estiver ativado, tem de ser desativado para poder regular um outro programa.

A lâmpada indicadora no seletor de programas acende-se e no painel de indicações surgem o menu principal com as **pré-regulações do programa** para o programa selecionado:

- Temperatura,
- Velocidade de centrifugação,
- Duração do programa,
- Regulações i-DOS,
- Event. regulações adicionais e
- As indicações sobre o consumo de água e energia. → *Página 14*

Em caso de aparelhos com **iluminação interior do tambor:**

Após ter ligado o aparelho, após ter aberto e fechado o óculo, assim como após o início do programa, o tambor será iluminado. A iluminação apaga-se automaticamente.

Pode:

- usar as pré-regulações dos programas e colocar a roupa → *Página 45,*
- ou alterar as pré-regulações do programa e/ou selecionar regulações adicionais.



### Alterar as pré-regulações dos programas

Pode utilizar ou alterar as pré-regulações para este ciclo de lavagem.

Para o efeito, prima a tecla correspondente as vezes necessárias até ser indicada a regulação desejada.  
→ *Página 32*

**Conselho:** Se mantiver a tecla mais tempo premida, as regulações decorrem automaticamente.

As regulações ficam ativas sem confirmação.

Após a desconexão do aparelho, as regulações i-DOS para  I  e  permanecem. Todas as outras regulações não permanecem e têm de ser reguladas novamente numa nova seleção.

Pré-regulações dos programas  
→ *Página 32*

## Selecionar regulações de programas adicionais

Selecionando regulações/opções adicionais, é possível adaptar ainda melhor o processo de lavagem aos lotes de roupa.

As regulações podem ser ativadas ou desativadas dependendo do avanço do programa. → *Página 28*

As lâmpadas indicadoras das teclas EcoPerfect e TurboPerfect acendem quando a regulação está ativa.

As outras definições são indicadas com um símbolo no painel de indicações, quando a regulação está ativa.

Em caso de regulações de várias etapas, as regulações decorrem automaticamente se as teclas forem mantidas premidas mais tempo.

As regulações não são conservadas após o desligamento da máquina de lavar roupa.

Regulações de programas/opções adicionais → *Página 41*

## Colocar a roupa no tambor

### **Aviso**

#### **Perigo de morte!**

Peças de roupa pré-tratadas com produtos de limpeza contendo diluentes, por exemplo tira-nódoas/benzina, podem causar uma explosão depois de colocadas na máquina. Lavar bem à mão previamente as peças de roupa.

Coloque a roupa previamente separada no tambor. No painel de indicações aparece o ecrã de carga de roupa para o programa selecionado por exemplo, **Sintéticos**.

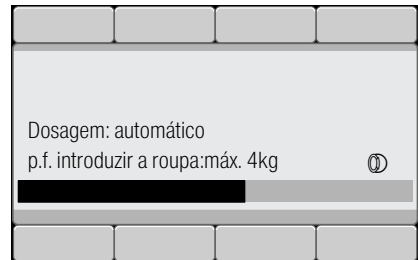

As barras de carga enchem-se na introdução da roupa. Se a carga máxima for ultrapassada, a barra pisca. Ter em atenção a carga de roupa máxima indicada. Uma carga de roupa excessiva reduz o resultado de lavagem e favorece a formação de vincos.



### **Conselhos**

- Misture peças de roupa grandes e pequenas. As peças de roupa de tamanhos diferentes distribuem-se melhor durante a centrifugação. Peças de roupa individuais podem causar desequilíbrios.
- Interrompa a introdução da roupa até o logótipo Boschdeixar de ser exibido.
- O ecrã da carga de roupa aparece ao abrir o óculo de enchimento ou ao alterar a quantidade de roupa.

## Dosar e deitar detergente e produto de tratamento adicional

A dosagem de detergente e amaciador realiza-se automaticamente na maioria dos programas da sua máquina de lavar roupa, está definida de fábrica nestes programas e pode ser alterada. → *Página 32*

Além da dosagem inteligente podem, se necessário, ser adicionados manualmente no compartimento  produtos auxiliares de lavagem (por exemplo, amaciador, lixívia ou anti-nódoas). → *Página 52*

Em programas sem dosagem inteligente ou se desejar (colocar dosagem inteligente em  (desl)), a adição de detergente efetua-se manualmente na câmara  . → *Página 52*

## Iniciar o programa

Ter atenção para não entalar peças de roupa entre o óculo e a respetiva borracha, e fechar o óculo.



No painel de indicações aparece novamente o menu principal para o programa selecionado.

Para iniciar o programa, selecionar a tecla .

No painel de indicações, o progresso do programa será indicado durante a lavagem por uma barra. Durante o ciclo de lavagem, a barra enche-se e dá informações sobre o progresso atual do programa.

As setas aparecem e desaparecem conforme o progresso do programa. Indicam as regulações/opções do programa que podem ser alteradas/acrescentadas durante o progresso do programa.

### Algumas execuções dos passos do programa explicadas:

- **identif. carga ativa** → *Página 62*



- **pré-lavagem, lavagem, enxaguamento, centrifugação, escoamento** ... serão indicados durante o ciclo de lavagem.

- **enxag. extra: espuma**

#### **Conselho: Detecção de espuma**

Se no painel de indicações aparece, adicionalmente, **foi detetada espuma**, isso quer dizer que a máquina de lavar roupa detetou espuma em excesso durante o programa de lavagem e que iniciou automaticamente um ou vários ciclo de enxaguamento para eliminar a espuma.

Diminuir a dose de detergente no próximo ciclo de lavagem com carga igual.

- outras visualizações → *Página 68*

Se pretender bloquear o programa contra alterações inadvertidas, selecionar o fecho de segurança para crianças conforme se descreve a seguir.

## Fecho de segurança para crianças

(≈ 3 sec.)

É possível proteger a máquina de lavar roupa contra alterações inadvertidas das funções reguladas.

Para a **ativação**/desativação prima as duas teclas **Fecho de segurança para crianças** (≈ 3 sec.) durante aprox. 3 segundos. → *Página 26*

No painel de indicações surge

≈ **Fecho de segurança para crianças ativado.**

Após aprox. 3 segundos, a indicação regressa ao menu principal.

Se o seletor de programas for ajustado ou for selecionada uma tecla com o fecho de segurança para crianças ativado, surge no campo de indicação ≈ **Fecho de segurança para crianças ativado.**

### Conselhos

- O fecho de segurança para crianças pode ser ativado em qualquer estado do aparelho.
- O fecho de segurança para crianças mantém-se ativo mesmo depois de a máquina de lavar roupa ser desligada. Neste caso, desative o fecho de segurança para crianças antes da próxima seleção de programas.
- Se o aparelho for desligado com o programa a decorrer e com o fecho de segurança para crianças ativo, ele continuará no mesmo programa depois de ser ligado novamente.

## Colocar +Carga

Após o início do programa, é possível colocar ou retirar roupa conforme a necessidade.

Para esse efeito selecione a tecla ▷|||.

A lâmpada indicadora da tecla ▷||| pisca e a máquina verifica se é possível colocar mais roupa.

Se no painel de indicações surgir

**Pausa: possível colocar mais roupa**, é possível colocar mais roupa no interior.

**Para continuar com o programa, selecionar a** tecla ▷|||. O programa continua automaticamente.

### Conselhos

- Não deixar o óculo muito tempo aberto ao colocar mais roupa – pode derramar água da roupa já molhada.
- Em caso de nível de água elevado, temperatura elevada ou tambor em rotação, o óculo fica bloqueado por razões de segurança e não é possível colocar mais roupa. Respeitar as indicações no painel de indicações.
- A indicação de carga não está ativa durante a colocação.

## Alterar o programa

Em caso de programa iniciado por engano, é possível alterar o programa da seguinte maneira:

1. Selecionar a tecla ▷|||.
2. Selecione outro programa.
3. Selecionar a tecla ▷|||. O novo programa inicia desde o princípio.

## Cancelar o programa

Em caso de programas com elevada temperatura:

1. Selecionar a tecla ▷|||.
2. Arrefecer a roupa: selecionar **Enxaguamento**.
3. Selecionar a tecla ▷|||.

Em caso de programas com baixa temperatura:

1. Selecionar a tecla ▷|||.
2. seleccione **Centrifugação** ou **Escoamento**.
3. Selecionar a tecla ▷|||.

## Fim do programa em caso paragem de lavagem

No campo de indicação aparece:

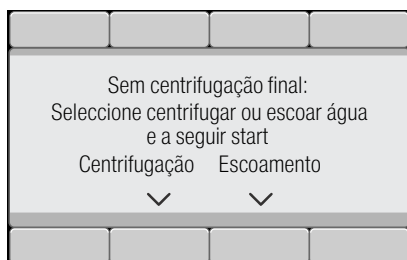

Para continuar com o programa:

- Selecionar programa **Centrifugação** (event. alterar velocidade de centrifugação) ou **Escoamento**.
- selecionar a tecla ▷|||.

## Fim do programa

No painel de indicações surge **terminado, retirar roupa**. A lâmpada indicadora da tecla ▷||| está apagada.

## Retirar a roupa e desligar o aparelho

1. Abrir o óculo e retirar a roupa. Respeitar as indicações no painel de indicações.
2. Prima a tecla . O aparelho está desligado.
3. Fechar a torneira da água.  
**Conselho:** Não é necessário em caso de modelos com Aquastop.

### Conselhos

- Não esquecer nenhuma peça de roupa no tambor. Pode encolher ou tingir outras peças de roupa na próxima lavagem.
- Remover corpos estranhos, eventualmente existentes, do tambor e da borracha do óculo – Perigo de ferrugem.
- Secar a borracha do óculo.

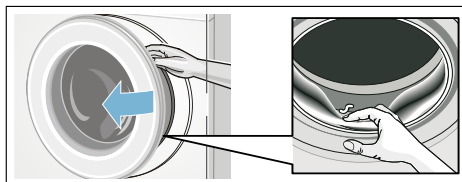

### Conselhos

- Deixar o óculo e a gaveta para detergente abertos para que os restos de água possam secar.
- Esperar sempre pelo fim do programa porque o aparelho ainda pode estar bloqueado. Ligar o aparelho e esperar o desbloqueio.
- Quando o painel de indicações se apagar no fim do programa, o modo de poupança de energia está ativo. Para ativar, selecionar uma tecla qualquer.





i-DOS

## Sistema de dosagem inteligente

### Sistema de dosagem inteligente na gaveta do detergente



#### i-DOS Sistema de dosagem Inteligente

A sua máquina de lavar roupa está equipada com um sistema de dosagem inteligente para detergentes líquidos e amaciadores.

Para isso tem à sua disposição os compartimentos i-DOS  e  na gaveta do detergente. Pode seleccionar se deseja usar um detergente líquido e um amaciador ou dois detergentes líquidos. Troca do recipiente

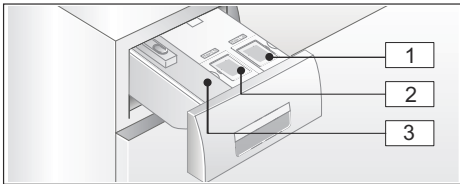
→ *Página 61*



- 1** Depósito  (1,3 l) para detergente líquido
- 2** Depósito  (0,5 l) para amaciador (ou detergente com troca de recipiente)
- 3** Compartimento  para dosagem manual

Em função da seleção do programa e regulações são doseadas pelo recipiente i-DOSas quantidades perfeitas de amaciador/detergente.

### Colocar em funcionamento/encher o depósito de dosagem

Na seleção do seu detergente e produto de tratamento observe as instruções do fabricante.

Recomendamos detergentes de lavagem completa, universais e de roupa de cor líquidos e com fluxo próprio, para todos os têxteis laváveis na máquina e de cor, de algodão e fibras sintéticas.

#### Conselhos

- Utilizar apenas produtos líquidos e com fluxo próprio, cuja adição numa gaveta para detergente seja recomendada pelo fabricante.
- Não misturar diferentes detergentes líquidos. Em caso de mudança de detergente líquido (tipo, fabricante, ...) esvaziar completamente e limpar o depósito de dosagem.  
→ *Página 64*
- Não utilizar produtos que contenham solventes, que sejam corrosivos ou libertem gases (por exemplo, lixívia líquida).
- Não misturar o detergente e o amaciador.
- Não utilizar produtos sobrepostos ou muito espessos.
- Para evitar a secagem da tampa de enchimento, não deixar muito tempo aberta.

## Encher o depósito de dosagem:

Os depósitos de dosagem na gaveta para detergente estão identificados pelas tampas correspondentes:

- Detergente para lavagem completa/detergente universal
- Amaciador

1. Puxe a gaveta para detergente para fora.
2. Abra a tampa de enchimento.
3. Coloque detergente/amaciador. Não ultrapasse a marcação **max**.

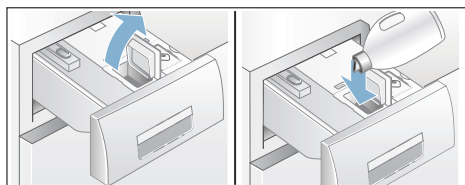

4. Feche a tampa de enchimento.
5. Empurre lenta e cuidadosamente a gaveta para detergente para dentro.

Se o aparelho estiver ligado, a gaveta para detergente completamente introduzida será indicada por:

- a respetiva indicação luminosa na pega da gaveta acende-se quando está selecionada a dosagem inteligente i-DOS
- a indicação pisca uma vez e desliga-se quando a dosagem inteligente não está selecionada.

## No uso diário

### Indicações luminosas na pega da gaveta:

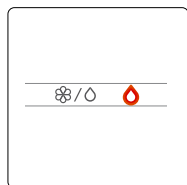

- A indicação **acende-se**, quando a dosagem inteligente para o recipiente correspondente está selecionada:
  - para recipiente (detergente),
  - no caso da lâmpada de indicação para o recipiente combinado acende-se a lâmpada para o conteúdo do recipiente depositado para amaciador/ para detergente. → *Página 49*
- O display **pisca** quando, em caso de dosagem inteligente selecionada, o nível mínimo para o recipiente não for atingido.

### Selecionar/desselecionar a dosagem inteligente e adaptar a intensidade de dosagem:

A dosagem inteligente do detergente e do amaciador está selecionada de fábrica em todos os programas autorizados.

Visão geral dos programas  
→ *Página 32*

A intensidade de dosagem para detergente está pré-regulada para fraca (roupa pouco suja) e para amaciador para média (roupa normalmente macia) e pode ser alterada individualmente para cada programa. → *Página 40*

Além da dosagem inteligente podem, se necessário, ser adicionados manualmente no compartimento produtos auxiliares de lavagem (por exemplo, anti-nódoas). → *Página 52*

**Conselho:** A seleção (lig./deslig.) e a dosagem selecionada de i-DOS e i-DOS permanecem por programa até à próxima alteração, mesmo quando a máquina de lavar roupa é desligada.

**Reabastecer detergente/amaciador:**

A intermitência da indicação luminosa correspondente com a dosagem inteligente selecionada e uma indicação correspondente no painel de indicações mostra que o nível de enchimento mínimo não foi alcançado. O conteúdo chega ainda para aprox. 3 lavagens.

O mesmo detergente ou amaciador pode ser reabastecido em qualquer momento. Em caso de mudança do produto/fabricante recomendamos limpar primeiro os depósitos.

→ *Página 64*

Se necessário, adaptar as dosagens básicas.

**Dosagem básica****As dosagens básicas correspondem:**

- **No caso de detergentes** – à recomendação do fabricante para sujidade normal e para a respetiva dureza da água.
- **No caso de amaciadores** - à recomendação do fabricante para suavidade média.

Procure as indicações na etiqueta da embalagem do detergente/amaciador ou pergunte diretamente ao fabricante.

Para determinar a dureza da água, utilize uma tira de teste ou consulte a sua companhia de fornecimento de água.

**A minha dureza da água:**

Aqui um exemplo para a dosagem do detergente indicada numa etiqueta de embalagem:

Grau de sujidade → Dureza da água ↓	ligeira	nor-mal	forte	muito forte
	macia/média	55 ml	<b>75 ml</b>	120 ml
dura/muito dura	75 ml	<b>95 ml</b>	150 ml	180 ml

A dosagem básica regulada de fábrica é específica para cada região (por exemplo detergente 75 ml e amaciador 36 ml).

Regule a dosagem básica do detergente de acordo com a etiqueta da embalagem do seu detergente. Tenha em consideração a dureza da água.

Selecione a dosagem básica para o amaciador de acordo com a suavidade que pretende conferir à sua roupa.

A alteração de uma dosagem básica repercute-se de igual forma sobre as três intensidades de dosagem.

**Conselhos**

- Em caso de detergentes concentrados mais fortes, reduzir a dosagem.
- Se, durante a lavagem, surgir repetidamente uma forte formação de espuma, verificar a regulação da dosagem básica e a intensidade de dosagem. Além disso, alguns detergentes líquidos podem provocar uma excessiva formação de espuma. Se a regulação da dosagem básica e da intensidade de dosagem estiver correta, recomenda-se a utilização de outro detergente líquido.





**Alterar as dosagens básicas:**

Regulações do aparelho → *Página 61*

## Conteúdo do recipiente para i-DOS

Em vez de amaciador também pode ser usado um segundo detergente líquido no recipiente i-DOS .

### Conselhos



- Ao trocar o conteúdo do recipiente i-DOS  de **amaciador para detergente**, a dosagem básica do detergente para este recipiente é recolocada na regulação de fábrica e a dosagem para este detergente mantém-se em **off** em todos os programas permitidos. Em seguida, selecione a dosagem do detergente (ligeira, média ou forte) através da tecla i-DOS no painel de indicações.
- O recipiente i-DOS  é desativado automaticamente, quando a dosagem de detergente para o recipiente i-DOS  for ativada. As regulações são mantidas para este programa até serem alteradas de novo.
- Ao trocar o conteúdo do recipiente i-DOS  para **amaciador**, a dosagem básica é recolocada na regulação de fábrica e a dosagem é colocada em normal, em todos os programas permitidos.
- A troca dos conteúdos dos recipientes exige uma confirmação adicional no painel de indicações.

### Altere conteúdo do recipiente:

Regulações do aparelho → *Página 61*

## Dosagem manual

Além da dosagem inteligente podem, se necessário, ser adicionados manualmente no compartimento  produtos auxiliares de lavagem (por exemplo, amaciador, lixívia ou anti-nódoas).

Em programas sem dosagem inteligente ou se desejar (colocar dosagem inteligente em  (desl)), a adição de detergente efetua-se manualmente na câmara .



### Aviso

#### Irritações oculares/da pele!

O detergente/produto de tratamento pode salpicar se a gaveta do detergente for aberta durante o funcionamento.

Abrir a gaveta com cuidado.

Lavar bem os olhos e a pele em caso de contacto com o detergente/produto de tratamento.

Em caso de ingestão inadvertida, consultar o médico.

### Atenção!

#### Danificação do aparelho

O produto de limpeza e o agente de pré-tratamento da roupa (p. ex., anti-nódoas, pulverizador de pré-lavagem, ...) podem danificar as superfícies da máquina de lavar roupa por contacto. Não deixar estes produtos entrar em contacto com as superfícies da máquina de lavar roupa. Limpar de imediato eventuais restos de pulverização e outros resíduos/pingos com um pano húmido.



### Conselhos

- Respeitar as instruções do fabricante na dosagem de todos os detergentes/produtos auxiliares e produtos de limpeza.
- Na dosagem manual do detergente, não dosear nenhum detergente adicional através da dosagem inteligente (colocar dosagem inteligente em  (desativado)); evita a dosagem excessiva e formação de espuma
- Diluir em água amaciadores e produtos anti-deformação que sejam espessos, para impedir entupimentos.

## Dosear e colocar detergente:

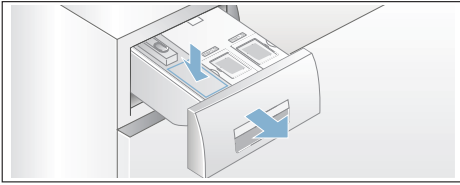
1. Puxe a gaveta do detergente para fora.



2. Dosear no compartimento   de acordo com:
  - Grau de sujidade,
  - Dureza da água (informação na sua companhia de fornecimento de água).
  - Quantidade de roupa,
  - Instruções do fabricante.
3. Feche a gaveta do detergente.



## Home Connect

Este aparelho é compatível com Wi-Fi e pode ser comandado por smartphone ou tablet.

Com a aplicação Home Connect e com o seu smartphone ou tablet pode neste aparelho:

- Selecionar e iniciar programas.
- Ajustar regulações de programas.
- Consultar estado do programa.
- Alterar regulações do aparelho.
- Desligue o aparelho.

Antes de poder usar as funções do Home Connect, necessita de instalar a aplicação Home Connect no seu smartphone ou tablet, registar-se, conectar o seu aparelho automaticamente **ou** manualmente com a rede doméstica e, em seguida, conectar-se com o seu aparelho através da aplicação Home Connect.

Encontra informações sobre a aplicação na nossa página da Internet em Home Connect [www.home-connect.com](http://www.home-connect.com).

A possibilidade de utilizar as funções Home Connect no seu aparelho depende da disponibilidade do serviço Home Connect no seu país. O serviço Home Connect não está disponível em todos os países; encontrará informações a este respeito em [www.home-connect.com](http://www.home-connect.com)

## Conselhos

- Observe as indicações de segurança do presente manual de instruções e certifique-se de que elas são respeitadas, mesmo que opere o aparelho através da aplicação Home Connect e que, nesse momento, não esteja em casa. Observe também as indicações na aplicação Home Connect.
- Se o aparelho estiver a ser operado, não poderá efetuar alterações em simultâneo com a aplicação Home Connect. No entanto, os ajustes no aparelho são visíveis para si na aplicação Home Connect.

## Ligação automática à rede doméstica

Se o seu router possuir uma função WPS, pode ligar o aparelho automaticamente à sua rede doméstica.

Se o seu router não possuir uma função WPS, terá de ligar o aparelho manualmente à sua rede doméstica → *Página 54*.

O Wi-Fi tem de estar ligado no aparelho.

1. Ligue o aparelho.
2. Prima a tecla **Remote Start**  durante mais de 3 segundos. No painel de indicações aparece **Ini.ses.rede auto**.
3. Com uma das duas teclas de seta da direita seleccione **ligar**.

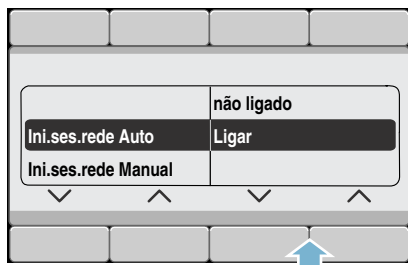

O aparelho tenta ligar-se agora à rede doméstica.

4. Nos 2 minutos seguintes, ative a função WPS no router da sua rede doméstica.

Se o aparelho se tiver ligado com sucesso à rede doméstica, surge no painel de indicações **ligado** ✓.

5. Pode sair das regulações do Home Connect, premindo a tecla **Remote Start** .

**Conselho:** Caso não tenha sido possível estabelecer ligação, verifique se o seu aparelho se encontra no alcance da rede doméstica. Repita a ligação automática ou execute a ligação manual → *Página 54*.

## Ligação manual à rede doméstica

Se já tiver ligado o seu aparelho automaticamente à rede doméstica, ignore a ligação manual e conecte-se à aplicação Home Connect → *Página 56*.

Se o seu router não possuir uma função WPS, terá de ligar o aparelho manualmente à sua rede doméstica.

O Wi-Fi tem de estar ligado no aparelho.

1. Ligue o aparelho.
2. Prima a tecla **Remote Start**  durante mais de 3 segundos. No painel de indicações aparece **Ini.ses.rede auto**.
3. Com uma das duas teclas de seta da esquerda seleccione **Ini.ses.rede manual**.

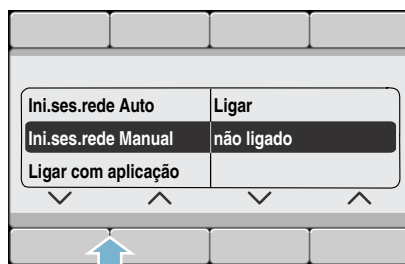

4. Com uma das duas teclas de seta da direita seleccione **ligar**.

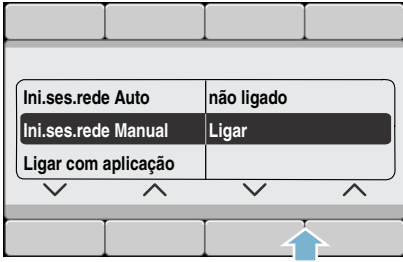

O aparelho instalou-se em uma rede WLAN própria com o nome (SSID) **HomeConnect**, à qual pode aceder com o seu smartphone ou tablet.

5. Aceda às configurações WLAN no seu smartphone ou tablet.
6. Ligue o seu smartphone ou o tablet à rede WLAN **HomeConnect** e introduza a palavra-passe WLAN (Key) **HomeConnect**.

**Conselho:** O processo de ligação pode demorar até 60 segundos!

7. Após a ligação ser estabelecida com sucesso, abra a aplicação Home Connect no seu smartphone ou tablet.
8. Na aplicação Home Connect introduza o nome da rede (SSID) e a palavra-passe (Key) **da sua rede doméstica** e selecione em seguida **Transferir para o eletrodoméstico**.

Se o aparelho se tiver ligado com sucesso à rede doméstica, surge no painel de indicações **ligado** ✓.



9. Pode sair das regulações do Home Connect, premindo a tecla **Remote Start** □.

### Conselhos

- Se não tiver sido possível estabelecer a ligação, verifique se o seu aparelho se encontra no alcance da rede doméstica e repita a ligação manual.
- Se o seu smartphone ou tablet ainda estiver ligado à rede **HomeConnect**, necessita de se ligar primeiro à sua rede doméstica.

## Ligação à aplicação Home Connect

Se o seu aparelho estiver ligado à rede doméstica, pode ligar-se à aplicação Home Connect .

1. Ligue o aparelho.
2. Aguarde até surgir o símbolo  no painel de indicações.
3. Prima a tecla **Remote Start**  durante mais de 3 segundos. No painel de indicações aparece **Ini.ses.rede auto.**
4. Com uma das duas teclas de seta da esquerda seleccione **Ligar com aplicação**.

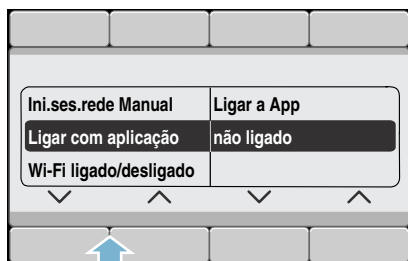

5. Com uma das duas teclas de seta da direita seleccione Ligar aplicação. O aparelho estabelece agora uma ligação com a sua aplicação Home Connect.

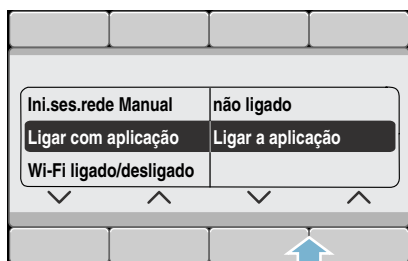

6. Abra a aplicação Home Connect no seu smartphone ou tablet e seleccione Ligação para adicionar o seu novo aparelho.

**Conselho:** Se o seu smartphone ou tablet ainda estiver ligado à rede **HomeConnect**, necessita de se ligar primeiro à sua rede doméstica.

7. Se o seu aparelho não for indicado automaticamente, seleccione na aplicação Home Connect **Procurar eletrodoméstico** e, em seguida, **Estabelecer ligação com eletrodoméstico**.
8. Siga os últimos passos na aplicação Home Connect , para ligar o seu aparelho.
9. Com a tecla de seta direita seleccione no aparelho **Continuar**. Se o aparelho se tiver ligado com sucesso, surge no painel de indicações ligado **Ligar aplicação**.
10. Pode sair das regulações do Home Connect, premindo a tecla **Remote Start** .

**Conselho:** Se não for estabelecida qualquer ligação, verifique se o seu smartphone ou o seu tablet estão no alcance da sua rede doméstica ou estão conectados com ela. Repita a ligação com a aplicação Home Connect.



## Ligar e desligar Wi-Fi

Pode ligar ou desligar de forma duradoura a função Home Connect no seu aparelho quando quiser.

1. Ligue o aparelho.
2. Prima a tecla **Remote Start**  durante mais de 3 segundos.  
No painel de indicações aparece **Ini.ses.rede auto.**
3. Com uma das duas teclas de seta da esquerda seleccione **Wi-Fi ligado/deslig..**

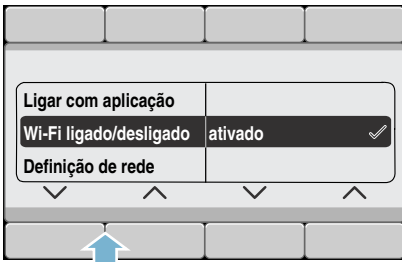

4. Com uma das duas teclas de seta da direita seleccione **Activado** ou **Desactivado**, para ligar ou desligar o Wi-Fi.

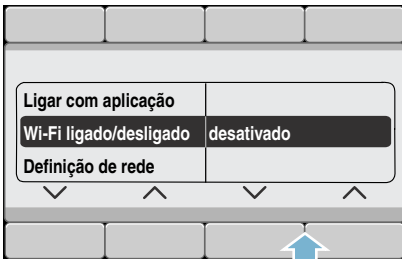

5. Pode sair das regulações do Home Connect, premindo a tecla **Remote Start** .

## Conselhos

- Se o Wi-Fi no seu aparelho estiver desligado, não poderá conectar-se com a rede doméstica nem com a aplicação.
- Se tiver ligado o Wi-Fi, a desconexão automática passa para **nunca**.

## Repor as configurações de rede

Pode apagar as configurações de rede e a ligação ao seu smartphone ou tablet, repondo as configurações de rede.

1. Ligue o aparelho.
2. Prima a tecla **Remote Start**  durante mais de 3 segundos. No painel de indicações aparece **Ini.ses.rede auto.**
3. Com uma das duas teclas de seta da esquerda seleccione **Definição de rede**.

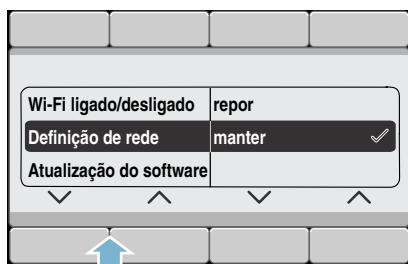

4. Com uma das duas teclas de seta da direita seleccione **repor**.

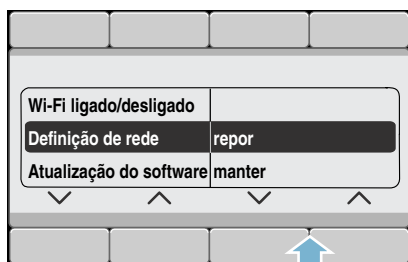

5. Com uma das duas teclas de seta da direita seleccione **Continuar**. As configurações de rede estão agora repostas. O seu aparelho deixou de estar conectado à rede doméstica e à aplicação Home Connect.
6. Pode sair das regulações do Home Connect, premindo a tecla **Remote Start** .

**Conselho:** Se quiser usar novamente o aparelho através da aplicação Home Connect, terá de o ligar novamente de forma automática ou manual à rede doméstica e à aplicação Home Connect.

## Atualização do software

Pode atualizar o software Home Connect no seu aparelho. Assim que estiver disponível uma nova atualização, no painel de indicações do aparelho surge uma indicação.

Instale a atualização diretamente a partir da indicação no painel de indicações ou das configurações do aparelho.

1. Ligue o aparelho.
2. Prima a tecla **Remote Start**  durante mais de 3 segundos. No campo de indicação aparece Ini.ses.rede auto.
3. Com uma das duas teclas de seta da esquerda seleccione **Atual. do software**.

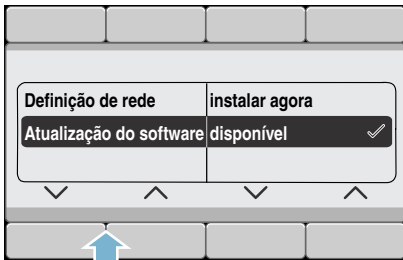

4. Com uma das duas teclas de seta da direita seleccione **instalar agora**.

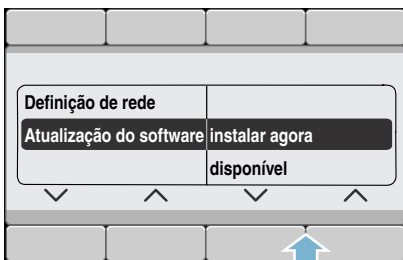

A atualização está a ser instalada e pode demorar alguns minutos. **Não desligue o aparelho durante a atualização.**

5. Pode sair das regulações do Home Connect, premiando a tecla **Remote Start** .

**Conselho:** Se não estiver disponível nenhuma atualização de software, no painel de indicações aparece **não disponível**. O software Home Connect está atualizado.

## Nota sobre a proteção de dados

Com a primeira ligação do seu aparelho a uma rede WLAN ligada à Internet, o seu aparelho transmite as seguintes categorias de dados ao servidor Home Connect (primeiro registo):

- Identificação inequívoca do aparelho (constituída pelos códigos do aparelho, bem como pelo endereço MAC do módulo de comunicação Wi-Fi instalado).
- Certificado de segurança do módulo de comunicação Wi-Fi (para proteção técnica da informação da ligação).
- A versão atual de software e hardware do seu eletrodoméstico.
- Estado de uma eventual reposição anterior para as regulações de fábrica.

Este primeiro registo prepara a utilização das funcionalidades Home Connect e só é necessário no momento em que pretenda utilizar, pela primeira vez, as funcionalidades Home Connect.

**Conselho:** Tenha em atenção que só é possível utilizar as funcionalidades Home Connect em conjunto com a aplicação Home Connect. É possível aceder às informações sobre a proteção de dados na aplicação Home Connect.

## Declaração de conformidade

A BSH Hausgeräte GmbH declara, por este meio, que o aparelho com funcionalidade Home Connect está em conformidade com os requisitos básicos e as restantes disposições relevantes da diretiva 1999/5/CE.

Poderá encontrar uma declaração de conformidade R&TTE detalhada na Internet, em [www.bosch-home.com](http://www.bosch-home.com), nos documentos adicionais, na página do produto relativa ao seu aparelho.





## Regulações do aparelho

Pode alterar as seguintes regulações do aparelho:

### Regulações seleccionáveis:

- **Sinal de fim desativado – baixo – médio – alto – muito alto**  
Adaptar o volume do sinal de fim.
- **Sinal das teclas desativado – baixo – médio – alto – muito alto**  
Adaptar o volume dos sinais das teclas.
- **Desativação autom. do aparelho ao fim de 15 – 30 – 60 min. – nunca**  
O aparelho desliga automaticamente após ... min. (= 0 kWh de consumo de energia); para ligar, prima a tecla do interruptor principal ①.  
**Conselho:** Se tiver ligado o Wi-Fi, a desativação automática passa para **nunca**.
- **Idioma Português Inglês**  
...  
Altere o idioma indicado.
- **Info limp. tambor lig - desl**  
Esta indicação recorda-lhe a execução de um programa para a limpeza do tambor.
- **Conteúdo do recipiente: i-DOS ☼|◊ Conteúdo Amaciador– Detergente**  
Selecione/troque o conteúdo do recipiente.
- **Dosagem básica: i-DOS ☼|◊ Base 10 ml – 200 ml**  
Regule a dosagem básica conforme a recomendação do fabricante do detergente/amaciador.
- **Dosagem básica: i-DOS ◊ Base 10 ml – 200 ml**

Regule a dosagem básica conforme a recomendação do fabricante do detergente.

Para alterar as regulações do aparelho, mantenha as duas teclas **Básicos 3 seg** premidas durante aprox. 3 segundos.

→ *Página 29*

### Conselhos

- As regulações ficam guardadas após a desativação.
- Se mantiver as teclas mais tempo premidas, as regulações decorrem automaticamente.



## Sensores

### Identificação da carga

Conforme o tipo de têxtil e a carga de roupa, a identificação da carga adapta o consumo da água e a duração do programa de forma ideal a cada programa.

### Sistema de controlo de desequilíbrio

O sistema automático de controlo de desequilíbrio deteta desequilíbrios e procura através de várias tentativas de centrifugação uma distribuição uniforme da roupa.

Devido a razões de segurança, a velocidade de centrifugação será reduzida em caso de distribuição desfavorável da roupa ou não haverá centrifugação.

**Conselho:** Colocar peças de roupa pequenas e grandes no tambor.  
→ *Página 45*, → *Página 69*

### Aquasensor

conforme o modelo

O Aquasensor verifica durante o enxaguamento o grau de turvação (a turvação é causada pela sujidade e pelos restos do detergente) da água de enxaguamento. Dependendo da turvação da água, serão fixados a duração e o número de ciclos de enxaguamento.

### Sensor/indicação de carga

O sensor da carga deteta, em caso de porta aberta, o grau da carga da máquina de lavar roupa. Isso será indicado através de uma barra que se enche no painel de indicação.

**Conselho:** Para que o sensor da carga possa determinar completamente a quantidade de roupa, o tambor de lavagem deve estar vazio antes de ligar a máquina de lavar roupa.

### Recomendação de dosagem

Dependendo do programa selecionado e da carga de roupa detetada, a recomendação de dosagem indica uma recomendação para a dosagem do detergente em percentagem. A indicação em por cento % refere-se à recomendação do fabricante do detergente.

**Conselho:** Ao respeitar a recomendação de dosagem será protegido o meio ambiente e a sua carteira.



## Limpeza e manutenção

### **Aviso**

#### **Perigo de morte!**

No contacto com peças em tensão existe perigo de choque elétrico. Desligue o aparelho e retire a ficha.

### **Aviso**

#### **Perigo de intoxicação!**

Produtos de limpeza contendo solventes como, por exemplo, benzina, podem libertar vapores tóxicos. Não utilizar produtos de limpeza contendo solventes.

#### **Atenção!**

#### **Danificação do aparelho**

Produtos de limpeza contendo solventes como, por exemplo, benzina, podem danificar superfícies e componentes da máquina. Não utilizar produtos de limpeza contendo solventes.

#### **Para prevenir a formação de biofilme e odores incomodativos:**

#### **Conselhos**

- Assegure uma boa ventilação no local de instalação da máquina de lavar roupa.
- Deixe o óculo e a caixa de enxaguamento ligeiramente abertos quando a máquina não estiver a ser utilizada.
- Execute ocasionalmente um programa de **Algodão 60 °C**, utilizando detergente em pó.

## Estrutura da máquina/Painel de comandos

- Esfregar a estrutura e o painel de comandos com um pano macio e húmido.
- Remover de imediato restos de detergente.
- Proibida a limpeza com jato de água.

## Tambor

Utilizar produtos de limpeza sem cloro, não utilizar palha d'auço.

Em caso de formação de odores no interior da máquina de lavar roupa ou para limpar o tambor, executar o programa **Limpeza tambor 90 °C** sem roupa. Para o efeito, utilizar detergente em pó.

## Descalcificação

Descalcificação desnecessária em caso de dosagem correta do detergente. Se necessário, proceder de acordo com as instruções do fabricante do produto de descalcificação. Os produtos de descalcificação adequados estão disponíveis através do nosso site ou através do nosso Assistência Técnica .  
→ *Página 72*

## i-DOS Gaveta do detergente e estrutura

### 1. Esvaziar o depósito de dosagem:

Os depósitos possuem aberturas de esvaziamento com tampões amovíveis na parte dianteira. Para esvaziar os depósitos de dosagem, retirar primeiro a pega da gaveta como indicado:

- a) Puxar a gaveta do detergente para fora.

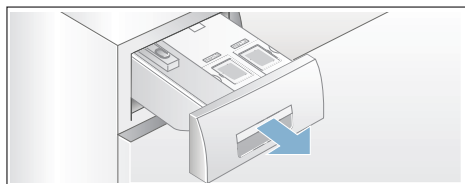

- b) Puxar ligeiramente para si a alavanca de desencaixe (A) na parte traseira da pega da gaveta (em baixo no meio) e simultaneamente puxar para cima a pega da gaveta (B) desbloqueada.

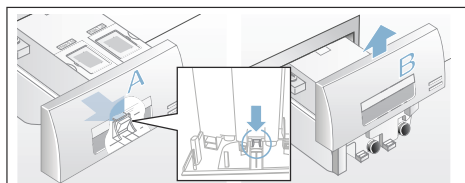

- c) Para esvaziar os depósitos de dosagem, retirar cuidadosamente o respetivo tampão de fecho e deixar correr o conteúdo para um recipiente adequado.

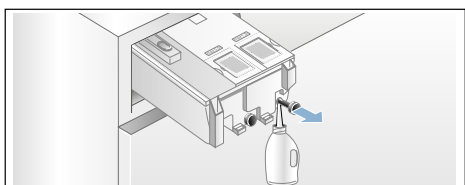

- d) Introduzir de novo o tampão de fecho até ao encosto.

### 2. Limpar o depósito de dosagem/gaveta do detergente:

Para limpar os depósitos de dosagem esvaziados, retire completamente a gaveta do detergente.

- a) Antes de retirar, esvaziar o depósito de dosagem.

**Conselho:** Colocar a pega da gaveta apenas após ter feito a limpeza.

- b) Puxar a gaveta para fora.
- c) Pressionar a alavanca de desencaixe e retirar completamente a gaveta.

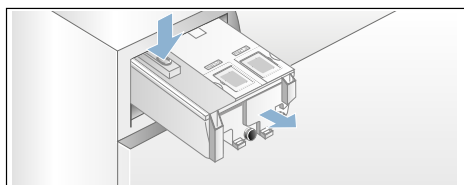

- d) Retirar cuidadosamente a tampa da gaveta.

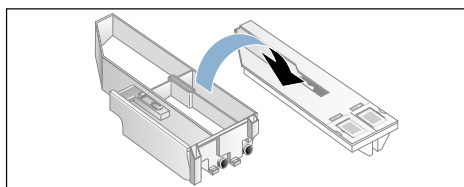

### Atenção!

A gaveta do detergente pode ser danificada!

A gaveta do detergente contém componentes elétricos. Podem ser danificados em caso de contacto com a água.

- Não lavar a tampa na máquina de lavar loiça e não mergulhar em água.



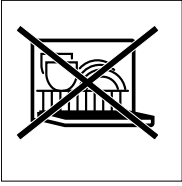

- Proteger a ficha traseira da gaveta contra água, detergente ou restos de amaciador; limpar, caso necessário, as superfícies exteriores com um pano macio e húmido. Secar antes de a introduzir.
- e) Limpar a gaveta e a tampa com um pano macio e húmido. Limpar também a superfície interior com um pano macio e húmido.

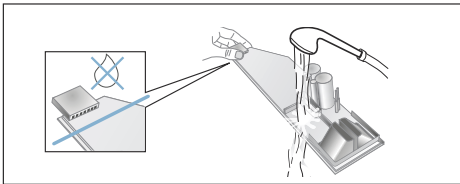

- f) Secar e voltar a colocar a gaveta e a tampa.
- g) Introduzir a tampa da gaveta de cima para baixo até que engate audivelmente.
- h) Limpar por dentro a estrutura da gaveta do detergente.
- i) Empurrar completamente a gaveta do detergente para dentro.

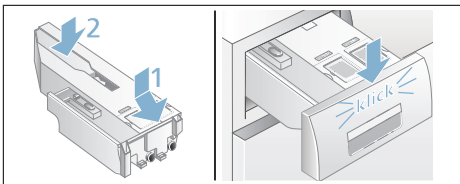

## Bomba de escoamento obstruída, esvaziamento de emergência

### **Aviso**

#### **Perigo de queimaduras!**

A água das lavagens com elevadas temperaturas fica muito quente. Tocar na água de lavagem quente pode causar queimaduras. Deixe arrefecer a água de lavagem.

1. Fechar a torneira da água para que não entre mais água que tenha de ser drenada através da bomba de escoamento.
2. Desligue o aparelho. Desligue a ficha da tomada.
3. Abrir e retirar a tampa de serviço.

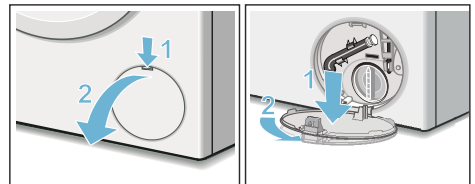

4. Retire a mangueira de esvaziamento do suporte. Retire a tampa de fecho e deixe correr a água para um recipiente adequado. Volte a colocar a tampa de fecho e coloque a mangueira de esvaziamento no suporte.

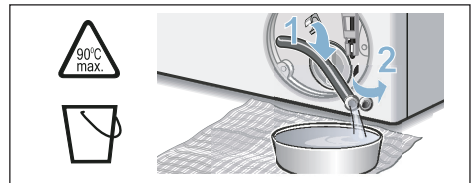

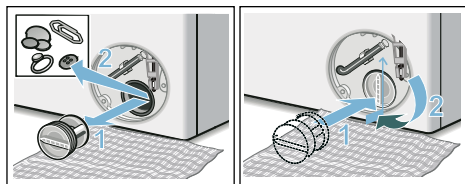

5. Desenroscar com cuidado a tampa da bomba, deixar sair a água restante. Limpar o interior, a rosca da tampa da bomba e a estrutura da bomba. A roda de pás da bomba de

escoamento deve poder girar livremente.  
Volte a colocar e aperte a tampa da bomba. A pega deve ficar em posição vertical.

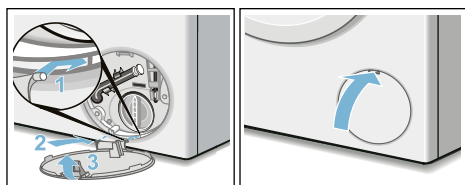

6. Colocar, encaixar e fechar a tampa de serviço.



**Conselho:** Para evitar que na próxima lavagem escorra detergente não utilizado para o esgoto: deite 1 litro de água no compartimento   e inicie o programa **Escoamento**.

## Mangueira de escoamento entupida no sifão

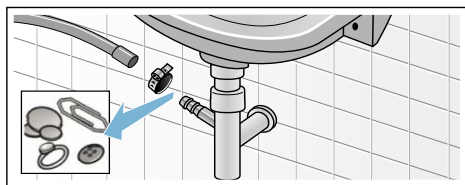

1. Desligue o aparelho. Desligue a ficha da tomada.
2. Desapertar a braçadeira da mangueira. Retirar com cuidado a mangueira de escoamento, deixar sair a água restante.
3. Limpar a mangueira de escoamento e a manga do sifão.



4. Voltar a colocar a mangueira de escoamento e fixar o local de ligação com a braçadeira.

## Filtro de rede na admissão de água entupido

**Retirar primeiro a pressão da água na mangueira de admissão:**

1. Fechar a torneira da água.
2. Selecionar um programa qualquer (exceto Enxaguamento/Centrifugação/Escoamento).
3. Selecionar a tecla . Deixar correr o programa durante cerca de 40 segundos.
4. Premir a tecla . O aparelho está desligado.
5. Desligue a ficha da tomada.

**A seguir, limpar os filtros:**

1. Retire a mangueira da torneira da água.  
Limpe o filtro de rede com uma escova pequena.

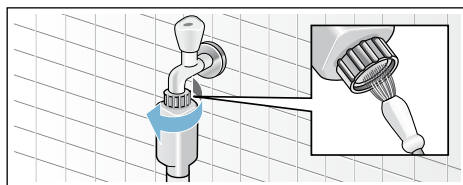

2. Nos modelos Standard e Aqua-Secure, limpar o filtro de rede na parte traseira do aparelho:  
Retirar a mangueira na parte traseira do aparelho,  
Retire o filtro de rede com um alicate e limpe.

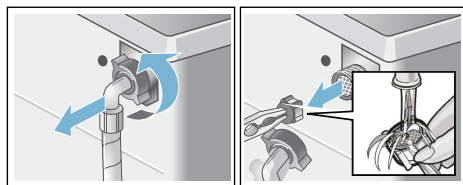

3. Ligue a mangueira e controle a respetiva estanqueidade.

## ? Anomalias, o que fazer?

### Desbloqueio de emergência

p.ex., se houver uma falha de energia

O programa continua quando a alimentação elétrica estiver restabelecida.

Se mesmo assim for necessário retirar a roupa, é possível abrir o óculo da seguinte maneira:

#### **Aviso**

##### **Perigo de queimaduras!**

Em caso de lavagem com elevadas temperaturas, podem surgir queimaduras no contacto com água de lavagem e roupa quentes. Deixar arrefecer primeiro, se necessário.

#### **Aviso**

##### **Perigo de ferimentos!**

Tocar no tambor em rotação pode causar ferimentos nas mãos. Não tocar no tambor se este ainda estiver a rodar. Esperar que o tambor pare de rodar.

#### **Atenção!**







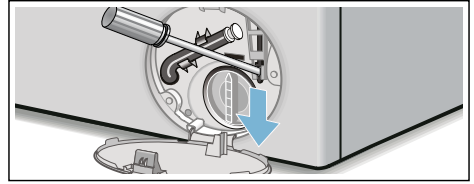





##### **Danos causados pela água**



A água derramada pode causar danos. Não abrir o óculo enquanto a água for visível no vidro.

1. Desligue o aparelho. Desligue a ficha da tomada.
2. Drenar a água de lavagem.  
→ *Página 65*
3. Puxe o bloqueio de emergência para baixo com uma ferramenta e solte.  
O óculo pode ser agora aberto.





## Indicações no painel de indicações





Indicação	Causa/Resolução
Encher recipiente i-DOS ☼  , 	Nível mínimo nos recipientes i-DOS não atingido, reenchimento → <i>Página 50</i> .
i-DOS ☼  , i-DOS  Falha; Desativar i-DOS ☼  , i-DOS 	Coloque i-DOS ☼  , i-DOS  em <b>desl</b> . Contacte a assistência técnica. O aparelho pode ser utilizado com dosagem manual. Dosagem manual → <i>Página 52</i>
Fechar a gaveta	Feche corretamente a gaveta. → <i>Página 50</i>
Pausa: não é possível colocar mais carga	Temperatura ou nível da água demasiado elevado. Para continuar o programa, selecione a tecla  .
Desbloqueio da porta não é possível: nível de água ou temperatura demasiado elevada	Temperatura ou nível da água demasiado elevado. Para continuar o programa, selecione a tecla  .
Não é possível bloquear a porta; voltar a abrir a porta, fechá-la e premir a tecla 	<ul style="list-style-type: none"> <li>■ Poderá existir roupa entalada. Abra e feche novamente o óculo e selecione a tecla .</li> <li>■ Eventualmente, feche o óculo ou retire roupa e feche novamente.</li> <li>■ Se necessário, desligue e ligue de novo o aparelho; regule o programa e efetue regulações individuais; inicie o programa.</li> </ul>
Abrir a torneira	<ul style="list-style-type: none"> <li>■ Abra completamente a torneira da água,</li> <li>■ Mangueira de admissão vincada/entalada,</li> <li>■ Pressão da água demasiado baixa. Limpe o filtro. → <i>Página 66</i></li> </ul>
Limpar a bomba de escoamento	<ul style="list-style-type: none"> <li>■ Bomba de escoamento obstruída. Limpe a bomba de escoamento. → <i>Página 65</i></li> <li>■ Mangueira de drenagem/tubo de descarga obstruídos. Limpe a mangueira de drenagem no sifão. → <i>Página 66</i></li> </ul>
aquaStop ativado! Contactar a assistência técnica	não existe nos modelos sem Aquastop Água no fundo, fuga do aparelho. Feche a torneira da água. Contacte a Assistência Técnica!
Desativação automática em ... Segundos	O aparelho liga após ... O aparelho desliga automaticamente se não for operado durante algum tempo. Para anular, prima uma tecla qualquer. → <i>Página 61</i>
Arrefecimento	Para poupar a canalização das águas residuais, a água de lavagem quente será arrefecida antes do escoamento.

Indicação	Causa/Resolução
Indicação de cuidados a ter com o tambor:	Esta nota recorda-lhe a execução do programa <b>Limpeza tambor 90 °C</b> ou um programa a 60 °C para limpeza e manutenção do tambor e da cuba. <b>Conselhos</b> <ul style="list-style-type: none"> <li>■ Execute o programa sem roupa.</li> <li>■ Utilize detergente convencional em pó para roupa ou detergente com branqueador. Para evitar a formação de espuma, utilize apenas metade da quantidade de detergente recomendada. Não utilize detergente para lãs ou roupa delicada.</li> <li>■ Ative/desative o lembrete.</li> </ul>
	Início remoto selecionado.
	<b>desligado:</b> Wi-Fi está desligado e o aparelho não está ligado à rede doméstica. <b>intermitente:</b> O aparelho tenta estabelecer ligação com a rede doméstica. <b>aceso:</b> Wi-Fi está ligado e o aparelho está ligado à rede doméstica.
outras indicações Erro E:XXX	Desligue o aparelho, aguarde 5 segundos e ligue novamente. Se a indicação aparecer novamente, contacte a Assistência Técnica.

## Anomalias, o que fazer?

Avarias	Causa/Resolução
Derrame de água.	<ul style="list-style-type: none"> <li>■ Fixe corretamente/substitua a mangueira de drenagem.</li> <li>■ Aperte a união roscada da mangueira de admissão.</li> </ul>
Nenhuma entrada de água.	<ul style="list-style-type: none"> <li>■ Tecla  não selecionada?</li> <li>■ A torneira da água não foi aberta?</li> <li>■ O filtro estará entupido? Limpe o filtro.</li> <li>■ A mangueira de admissão está vincada ou entalada?</li> </ul>
O depósito de dosagem está vazio e o indicador do nível de enchimento não está a piscar.	<ul style="list-style-type: none"> <li>■ A tampa/ficha da gaveta está suja? Limpeza → <i>Página 52</i></li> <li>■ A gaveta do detergente não foi corretamente inserida? Insira corretamente. → <i>Página 64</i></li> </ul>
Detergente/amaciador incorretos no depósito de dosagem.	<b>Depósito de dosagem:</b> <ol style="list-style-type: none"> <li>1. Esvaziamento e limpeza.</li> <li>2. Reabastecer. → <i>Página 50</i></li> </ol>
Detergente/amaciador solidificaram nos depósitos de dosagem.	Limpe e reabasteça o depósito de dosagem.
O óculo não abre.	<ul style="list-style-type: none"> <li>■ Função de segurança ativa. Cancelamento do programa? → <i>Página 48</i></li> <li>■  Fecho de segurança para crianças ativado? Desative-o. → <i>Página 47</i></li> <li>■ Foi selecionado  (paragem no enxaguamento = sem centrifugação final)? → <i>Página 48</i></li> <li>■ A abertura só é possível através do desbloqueio de emergência? → <i>Página 67</i></li> </ul>

Avarias	Causa/Resolução
O programa não inicia.	<ul style="list-style-type: none"> <li>■ Tecla ▷   ou <b>Terminado en/em</b> selecionada?</li> <li>■ O óculo está fechado?</li> <li>■ ☞ Fecho de segurança para crianças ativado? Desative-o. → <i>Página 47</i></li> </ul>
Ligeiro estremeamento/rotação do tambor após o início do programa.	Não é uma avaria - ao iniciar o programa de lavagem, pode ocorrer um ligeiro estremeamento do tambor devido ao teste interno do motor.
A água de lavagem não é escoada.	<ul style="list-style-type: none"> <li>■ Foi selecionado ∅ (paragem no enxaguamento = sem centrifugação final)? → <i>Página 48</i></li> <li>■ Limpe a bomba de escoamento. → <i>Página 65</i></li> <li>■ Limpe o tubo de escoamento e/ou a mangueira de drenagem.</li> </ul>
A água não é visível dentro do tambor.	Não é uma avaria - a água encontra-se abaixo do campo de visão.
O resultado da centrifugação não é satisfatório. Roupa molhada/demasiado úmida.	<ul style="list-style-type: none"> <li>■ Não é uma avaria - o sistema de controlo de desequilíbrio interrompeu a centrifugação devido à distribuição desigual da roupa. Distribua peças de roupa pequenas e grandes dentro do tambor.</li> <li>■ Está selecionado <b>menos ferro</b> (dependendo do modelo)? → <i>Página 50</i></li> <li>■ Está selecionada uma velocidade de centrifugação demasiado baixa? → <i>Página 42</i></li> </ul>
Arranques repetidos na fase inicial de centrifugação.	Não é uma avaria - o sistema de controlo de desequilíbrio está a controlar o desequilíbrio.
Duração do programa mais longa do que habitualmente.	<ul style="list-style-type: none"> <li>■ Não é uma avaria - o sistema de controlo de desequilíbrio está a controlar o desequilíbrio através da distribuição repetida da roupa.</li> <li>■ Não é uma avaria - o sistema de controlo de espuma está ativo - é iniciado um ciclo de enxaguamento.</li> </ul>
A duração do programa altera-se durante o ciclo de lavagem.	Não é uma avaria - o programa é otimizado para o correspondente processo de lavagem. Isso pode levar a uma alteração da duração do programa no painel de indicações.
Encontra-se água residual no compartimento do amaciador.	<ul style="list-style-type: none"> <li>■ Não é uma avaria - a eficácia do produto de tratamento não é prejudicada.</li> <li>■ Eventualmente, limpe o compartimento. → <i>Página 46</i></li> </ul>
Formação de odores dentro da máquina de lavar roupa.	<p>Execute o programa <b>Limpeza tambor 90 °C</b> ou <b>Algodão 90 °C</b> sem roupa. Utilize um detergente convencional em pó ou um detergente que contenha líxivia.</p> <p><b>Conselho:</b> Para evitar a formação de espuma, utilize apenas metade da quantidade de detergente recomendada pelo fabricante. Não utilize detergente para lãs ou roupa delicada.</p>
Espuma forte e repetida.	<ul style="list-style-type: none"> <li>■ Verifique as regulações de dosagem básica e a intensidade de dosagem.</li> <li>■ Se necessário, utilize outro detergente líquido.</li> </ul>
Detergente/amaciador pinga da manga e acumula-se na janela ou na dobra da manga.	Demasiado detergente/amaciador nos depósitos de dosagem. Observe a marcação <b>max</b> nos depósitos.

Avarias	Causa/Resolução
Pré-regulação i-DOS  apagada.	Em caso de alteração da regulação do menu <b>i-DOS</b>  : <b>conteúdo</b> são alteradas todas as regulações. → <i>Página 39</i>
 no painel de indicações	Wi-Fi está ligado, mas não foi possível estabelecer a ligação com a rede doméstica. Verifique se a sua rede doméstica está disponível ou ligue-se novamente à rede doméstica.
Home Connect não funciona.	Se tiver problemas com a Home Connect pode encontrar ajuda em <a href="http://www.home-connect.com">www.home-connect.com</a> .  A possibilidade de utilizar as funções Home Connect no seu aparelho depende da disponibilidade do serviço Home Connect no seu país. O serviço Home Connect não está disponível em todos os países; encontrará informações a este respeito em <a href="http://www.home-connect.com">www.home-connect.com</a> .
Forte formação de ruído, vibrações e "deslocamento" durante a centrifugação.	<ul style="list-style-type: none"> <li>■ Aparelho bem alinhado? Alinhe o aparelho. → <i>Página 21</i></li> <li>■ Pés da máquina bem fixos? Fixe os pés da máquina. → <i>Página 21</i></li> <li>■ Os dispositivos de segurança para transporte foram retirados? Retire os dispositivos de segurança para transporte. → <i>Página 17</i></li> </ul>
O painel de indicações/as lâmpadas indicadoras não funcionam durante a operação.	<ul style="list-style-type: none"> <li>■ Corte de energia?</li> <li>■ Os disjuntores dispararam? Ligue/substitua os disjuntores.</li> <li>■ Se a avaria se repetir, contacte a Assistência Técnica.</li> </ul>
Resíduos de detergente na roupa.	<ul style="list-style-type: none"> <li>■ Por vezes, os detergentes sem fosfatos contêm resíduos insolúveis na água.</li> <li>■ Selecione <b>Enxaguamento</b> ou escove a roupa após a lavagem.</li> </ul>
No estado porta desbloqueada,  pisca muito rápido e soa um sinal.	<ul style="list-style-type: none"> <li>■ Nível da água demasiado elevado. Não é possível colocar mais carga. Se necessário, feche imediatamente o óculo.</li> <li>■ Para continuar o programa, selecione a tecla .</li> </ul>
<p>Se não for possível eliminar uma avaria por si próprio (depois de ligar/desligar) ou se for necessária uma reparação:</p> <ul style="list-style-type: none"> <li>■ Desligue o aparelho e retire a ficha da tomada.</li> <li>■ Feche a torneira da água e contacte a Assistência Técnica.</li> </ul>	



## Assistência Técnica

Se não for possível eliminar a anomalia, consulte a nossa Assistência Técnica.

→ Contracapa

Nós encontramos sempre uma solução adequada, também para evitar deslocações inúteis de técnicos.

Por favor, indicar à Assistência Técnica o número do produto (E-Nr.) e o número de série (FD) do aparelho.

E-Nr. _____	FD _____
-------------	----------

N.º E      Número do produto

FD        Número de série

Estas indicações encontram-se,  
\*dependendo do modelo:

No óculo da parte interior\*/na tampa de serviço aberta\* e na parte traseira do aparelho.

**Tenha confiança na competência do fabricante.**

Consulte-nos. Assim, tem a certeza que a reparação é efetuada por técnicos formados e com peças de substituição originais.





## Valores de consumo

### Consumo de energia e de água, duração do programa e humidade residual dos programas principais

(Valores aproximados)

Programa	Carga	Consumo de energia*	Consumo de água*	Duração do programa*
algodão 20 °C	9 kg	0,25 kWh	90 l	2 ¾ h
algodão 40 °C	9 kg	1,10 kWh	90 l	3 h
algodão 60 °C	9 kg	1,16 kWh	90 l	2 ¾ h
algodão 90 °C	9 kg	2,14 kWh	100 l	2 ¾ h
sintéticos 40 °C	4 kg	0,71 kWh	64 l	2 h
mix 40 °C	4 kg	0,60 kWh	45 l	1 ¼ h
Delicado / Seda 30 °C	2 kg	0,19 kWh	37 l	¾ h
lã 30 °C	2 kg	0,19 kWh	41 l	¾ h



Programa	Valores aproximados de humidade residual**			
	WAYH2... máx. 1600 r.p.m.	WAYH8... máx. 1400 r.p.m.	WAYH4... máx. 1200 r.p.m.	WAYH0... máx. 1000 r.p.m.
Algodão	44 %	48 %	53 %	62 %
Sintéticos	40 %	40 %	40 %	40 %
Delicado / Seda	30 %	30 %	30 %	30 %
Lã	45 %	45 %	45 %	45 %

\* Os valores divergem dos valores indicados conforme a pressão, a dureza e a temperatura de admissão da água, a temperatura ambiente, o tipo, a quantidade e o grau de sujidade da roupa, o detergente utilizado, as oscilações na tensão elétrica e as funções adicionais selecionadas.

\*\* Valores de humidade residual com base no limite de rotações de centrifugação e na carga máxima dependentes do programa.

## Os programas mais eficientes para tecidos de algodão

Os seguintes programas (programas standard, identificados com ) são adequados para a limpeza de tecidos de algodão com sujidade normal e os mais eficientes do ponto de vista do consumo combinado de energia e de água.

Programas standard para algodão segundo o Regulamento (UE) n.º 1015/2010		
Programa + Temperatura	Carga	Duração aproximada do programa
Algodão Eco  + <60°C	9 kg	4 ¾ h
Algodão Eco  + <60°C	4,5 kg	4 ½ h
Algodão Eco  + <40°C	4,5 kg	4 ½ h

Regulação do programa com rotação máxima para testes e rotulagem energética de acordo com a Diretiva 2010/30/UE com água fria (15 °C).  
A indicação sobre a temperatura do programa segue a temperatura estabelecida na etiqueta da roupa dos tecidos. Por razões de poupança energética, a temperatura de lavagem real pode ser diferente da temperatura do programa indicada; o efeito de lavagem corresponde ao da temperatura selecionada.

## Dados Técnicos

### Dimensões:

850 x 600 x 590 mm

(Altura x largura x profundidade)

### Peso:

70 - 85 kg (dependendo do modelo)

### Alimentação elétrica:

Tensão elétrica 220 - 240 V, 50 Hz

Corrente nominal 10 A

Potência nominal 1900 - 2300 W

### Pressão da água:

100 - 1000 kPa (1 - 10 bar)

### Potência consumida no modo desligado:

0,12 W

### Potência consumida no modo não desligado:

0,43 W

### Potência consumida no modo de prontidão ligado em rede (Wi-Fi) / duração:

1,5 W / 20 Min.



## Garantia Aqua-Stop

### Apenas para aparelhos com Aqua-Stop

Adicionalmente aos direitos de garantia de qualidade contra os vendedores do contrato de venda e adicionalmente à nossa garantia do aparelho, efetuamos substituição nas seguintes condições:

1. Se devido a um erro do nosso sistema de Aqua-Stop tiver sido provocado um dano causado por água, indemnizaremos os consumidores privados pelos prejuízos.
2. A garantia de responsabilidade é válida durante toda a vida útil do aparelho.
3. A instalação e ligação correta do aparelho com Aqua-Stop de acordo com o nosso manual; também inclui o prolongamento correto de Aqua-Stop (acessório original) é uma condição prévia para este direito de garantia.

A nossa garantia não abrange tubagens com defeitos nem guarnições até à ligação do Aqua-Stop à torneira da água.

4. Em princípio, os aparelhos com Aqua-Stop não necessitam de qualquer vigilância durante o funcionamento nem é necessário fechar depois a torneira da água, como segurança.  
A torneira apenas deve ser fechada em caso de uma ausência mais prolongada da sua habitação, por exemplo, no caso de férias durante várias semanas.



## **Aconselhamento e pedido de reparação em caso de anomalias**

PT 21 4250 730

Os dados de contacto de todos os países encontram-se no índice dos Serviços Técnicos anexo.

Robert Bosch Hausgeräte GmbH  
Carl-Wery-Straße 34  
81739 München, GERMANY



9001268761 (9612)