



Register your new Bosch now:  
[www.bosch-home.com/welcome](http://www.bosch-home.com/welcome)



**Lavadora**  
**WAYH890ES, WAYH89XES**



**BOSCH**

**es** Instrucciones de uso y montaje

## Su nueva lavadora

Ha adquirido una lavadora de la marca Bosch.

Le recomendamos que dedique unos minutos a leer y a familiarizarse con las características de su lavadora.

Para cumplir los exigentes objetivos de calidad de la marca Bosch, todo aparato que sale de nuestras fábricas se somete previamente a unos exhaustivos controles para verificar su funcionamiento y su buen estado.

Si desea más información sobre nuestros productos, accesorios, piezas de repuesto o servicios, consulte nuestro sitio web [www.bosch-home.com](http://www.bosch-home.com) o diríjase a nuestros centros del Servicio de Asistencia Técnica.

Si el manual de instrucciones de uso e instalación sirve para varios modelos, en los puntos correspondientes se hará referencia a las diferencias posibles.



No poner la lavadora en funcionamiento mientras no se hayan leído las instrucciones de uso e instalación.

### Normas de representación

#### Advertencia

Esta combinación de símbolo y palabra hace referencia a una posible situación de peligro que puede tener como resultado lesiones graves o mortales si no se tiene en cuenta.

#### Atención

Esta palabra hace referencia a una posible situación de peligro que puede tener como resultado daños materiales o en el medio ambiente si no se tiene en cuenta.

### Indicación/Nota

Indicaciones para un uso óptimo del aparato e información útil.

#### 1. 2. 3. / a) b) c)

Los pasos que se deben seguir se representan con números o letras.

■ / -

Las enumeraciones se representan con casillas o viñetas.

# Índice

	<b>Uso previsto</b> . . . . .	5
	<b>Instrucciones de seguridad</b> . . . . .	6
	Niños/adultos/mascotas. . . . .	6
	Montaje. . . . .	8
	Manejo . . . . .	11
	Limpieza/mantenimiento. . . . .	12
	<b>Protección del medio ambiente</b> . . . . .	14
	Embalaje y aparato antiguo . . . . .	14
	Consejos para el ahorro. . . . .	14
	<b>Instalación y conexión</b> . . . . .	15
	Volumen de suministro. . . . .	15
	Consejos y advertencias de seguridad . . . . .	16
	Superficie de apoyo . . . . .	16
	Montaje sobre un pedestal o suelo que descansa sobre techo de vigas de madera . . . . .	16
	Colocar la lavadora sobre una plataforma con cajón . . . . .	17
	Montaje del aparato bajo encimera o integrado en mueble . . . . .	17
	Retirada de los seguros de transporte . . . . .	17
	Longitud de las mangueras y del cable de conexión a la red eléctrica . . . . .	18
	Toma de agua del aparato . . . . .	19
	Desagüe del aparato . . . . .	20
	Nivelación. . . . .	21
	Conexión eléctrica . . . . .	21
	Antes del primer lavado . . . . .	22
	Transporte del aparato . . . . .	23
	<b>Resumen de los datos más importantes</b> . . . . .	24
	<b>Presentación del aparato</b> . . . . .	25
	Lavadora. . . . .	25
	Cuadro de mandos. . . . .	26
	Panel indicador. . . . .	28
	<b>Prendas</b> . . . . .	30
	Preparación de la colada . . . . .	30
	Clasificación de las prendas. . . . .	30
	<b>Detergente</b> . . . . .	31
	Elección del detergente adecuado . . . . .	31
	Ahorro de detergente y de energía . . . . .	31
	<b>Cuadro sinóptico de los programas</b> . . . . .	32
	Programas del mando selector de programas. . . . .	32
	Almidonar prendas . . . . .	38
	Teñir y destañar ropa . . . . .	38
	<b>Ajustes predeterminados de programa</b> . . . . .	38
	Temperatura . . . . .	39
	Velocidad de centrifugado . . . . .	39
	Terminado en/em . . . . .	39
	Ajustes de i-DOS . . . . .	40
	<b>Ajustes/opciones adicionales de programa (* según modelo)</b> 40	
	TurboPerfect . . . . .	41
	EcoPerfect . . . . .	41
	prelavado * . . . . .	41
	extra aclarado * . . . . .	41
	agua extra * . . . . .	41
	menos plancha * . . . . .	41
	remojado * . . . . .	42
	parada aclarado * . . . . .	42
	lavado nocturno * . . . . .	42
	antimanchas * . . . . .	42

 <b>Manejo del aparato</b> . . . . .	<b>43</b>	 <b>Home Connect</b> . . . . .	<b>53</b>
Preparativos necesarios de la lavadora . . . . .	43	Conectar automáticamente a la red doméstica . . . . .	54
Conexión del aparato y selección de programa . . . . .	43	Conectar manualmente a la red doméstica . . . . .	55
Modificación de los ajustes de los programas . . . . .	44	Conectarse con la aplicación Home Connect . . . . .	56
Selección de ajustes adicionales para los programas . . . . .	44	Activar y desactivar el wifi . . . . .	57
Colocación de las prendas en el tambor . . . . .	45	Restablecer ajustes de red . . . . .	58
Dosificación y llenado de la cubeta con detergente y suavizante . . . . .	45	Actualización de software . . . . .	59
Inicio del programa . . . . .	46	Indicaciones sobre protección de datos . . . . .	60
Seguro para niños . . . . .	46	Declaración de conformidad . . . . .	60
Introducción de ropa en la lavadora . . . . .	47	 <b>Ajustes del aparato</b> . . . . .	<b>61</b>
Modificación de un programa . . . . .	47	 <b>Sistema de sensores</b> . . . . .	<b>62</b>
Interrupción de un programa . . . . .	47	Adaptación automática a la cantidad de ropa . . . . .	62
Fin de programa con el ajuste "Paro del aclarado" . . . . .	47	Sistema de control del desequilibrio . . . . .	62
Fin del programa . . . . .	48	Aquasensor . . . . .	62
Sacar la ropa y desconectar el aparato . . . . .	48	Sensor/indicador de carga . . . . .	62
 <b>Sistema de dosificación inteligente</b> . . . . .	<b>48</b>	Recomendación de dosificación de detergente . . . . .	62
Sistema de dosificación inteligente en la cubeta del detergente . . . . .	48	 <b>Limpieza y cuidados del aparato</b> . . . . .	<b>63</b>
Primera puesta en marcha/ Llenar el cajetín dosificador . . . . .	49	Cuerpo del aparato y cuadro de mandos . . . . .	63
En el uso diario . . . . .	49	Tambor de lavado . . . . .	63
Cantidad de dosis . . . . .	50	Descalcificar . . . . .	63
Contenido del depósito para i-DOS  . . . . .	52	Cubeta i-DOS y cuerpo del aparato . . . . .	64
Dosificación manual . . . . .	52	La bomba de desagüe está obstruida, evacuación de emergencia . . . . .	65
		La manguera de desagüe acoplada al sifón está obstruida . . . . .	66
		El filtro en la toma de agua está obstruido . . . . .	66
		 <b>¿Qué hacer en caso de avería?</b> . . . . .	<b>67</b>
		Desbloqueo de emergencia . . . . .	67
		Indicaciones en la pantalla de visualización . . . . .	68
		¿Qué hacer en caso de avería? . . . . .	69

 **Servicio de Asistencia Técnica** .....72

 **Valores de consumo** .....73

Duración del programa, humedad residual, consumo de energía y agua de los programas de lavado principales. .... 73

Programas más eficientes para las prendas de algodón ..... 74

 **Datos técnicos** .....74

 **Garantía Aqua-Stop** .....75

 **Uso previsto**

- Este electrodoméstico está diseñado exclusivamente para uso privado doméstico.
- No instalar ni manejar el electrodoméstico en zonas con riesgo de heladas ni en el exterior. Existe el riesgo de que el electrodoméstico sufra daños si el agua residual se congela dentro. Si las mangueras se congelan, pueden agrietarse o estallar.
- Este electrodoméstico solo debe utilizarse para el lavado, en el ámbito doméstico, de prendas lavables a máquina y prendas de lana lavables a mano (ver la etiqueta de cuidado de la prenda). La utilización del electrodoméstico para cualquier otro fin queda fuera del alcance del uso previsto y está prohibida.
- El electrodoméstico es apto para el funcionamiento con agua corriente, así como con detergentes y suavizantes comerciales (que deben ser aptos para el uso en lavadoras).
- Este electrodoméstico está diseñado para su uso hasta un máximo de 4000 metros por encima del nivel del mar.

**Antes de encender el electrodoméstico:**

Comprobar que no haya daños visibles en el electrodoméstico. No poner en marcha el electrodoméstico si presenta daños. Si hay algún problema, ponerse en contacto con un distribuidor especializado o con nuestro servicio de atención al cliente.

Leer y seguir las instrucciones de instalación y funcionamiento, así como el resto de información, suministradas con el electrodoméstico.

Guardar los documentos para su uso posterior o para futuros dueños.



## Instrucciones de seguridad

A continuación se detallan advertencias e instrucciones de seguridad para evitar que el usuario sufra lesiones y prevenir que se produzcan daños materiales en su entorno.

No obstante, es importante tomar las precauciones necesarias y proceder con cuidado durante la instalación, mantenimiento, limpieza y manejo del electrodoméstico.

### Niños/adultos/mascotas



#### Advertencia

#### ¡Riesgo de muerte!

Los niños y otras personas que no son conscientes de los riesgos que implica el uso del electrodoméstico podrían resultar heridos o poner en peligro sus vidas. Por tanto, tener en cuenta:

- El electrodoméstico no podrá ser utilizado por menores de 8 años ni por personas con capacidad física, sensorial o mental reducida, así como tampoco por personas sin experiencia o conocimientos salvo que sean supervisados o reciban indicaciones de cómo utilizar el electrodoméstico de forma segura y hayan comprendido los riesgos potenciales de utilizarlo.
- Los niños no deben jugar con este electrodoméstico.
- No permitir que los niños realicen tareas de limpieza o mantenimiento del electrodoméstico sin supervisión.
- Mantener alejados del electrodoméstico a los niños menores de 3 años, así como a las mascotas.
- No dejar el electrodoméstico sin supervisión cuando haya cerca niños u otras personas que no sean conscientes de los riesgos.

**⚠ Advertencia****¡Riesgo de muerte!**

Los niños podrían quedar encerrados dentro de electrodomésticos y poner en peligro sus vidas.

- No instalar el electrodoméstico detrás de una puerta, ya que podría bloquear la puerta del electrodoméstico o impedir que se abriera por completo.
- Cuando el electrodoméstico llegue al final de su vida útil, desconectar el enchufe de la toma de corriente **antes** de cortar el cable de red y, después, romper el cierre de la puerta del electrodoméstico.

**⚠ Advertencia****¡Riesgo de asfixia!**

No permitir que los niños jueguen con el embalaje/plástico o con piezas del embalaje, ya que podrían quedar enredados o cubrirse la cabeza con ellos y asfixiarse. Mantener el embalaje, los plásticos y las piezas del embalaje fuera del alcance de los niños.

**⚠ Advertencia****¡Riesgo de intoxicación!**

Los detergentes y aditivos pueden ser tóxicos si se ingieren.

En caso de ingesta, consultar inmediatamente con un médico. Mantener los detergentes y aditivos fuera del alcance de los niños.

**⚠ Advertencia****¡Riesgo de quemaduras!**

Si se lava a altas temperaturas, el cristal de la puerta del electrodoméstico se calienta. No permitir que los niños toquen la puerta del electrodoméstico mientras esté caliente.

**⚠ Advertencia****¡Irritación de los ojos/piel!**

El contacto con detergentes o aditivos puede producir irritación en los ojos o la piel. Aclarar los ojos y la piel con abundante agua en caso de que entren en contacto con detergentes o aditivos. Mantener los detergentes y aditivos fuera del alcance de los niños.

## Montaje

### **Advertencia**

#### **¡Peligro de descarga eléctrica/ incendio/daños materiales/ daños en el electrodoméstico!**

Si el electrodoméstico no se instala correctamente, puede dar lugar circunstancias peligrosas. Asegurarse de que:

- La tensión de red en la toma de corriente se corresponde con la tensión nominal especificada en el electrodoméstico (placa de características). En la placa de características se especifican las cargas conectadas y la protección por fusible requerida.
- El electrodoméstico solo se conecte a una fuente de corriente alterna a través de una toma con puesta a tierra homologada en el ámbito nacional e instalada correctamente.
- El enchufe de red y la toma con puesta a tierra coinciden y el sistema de toma a tierra está correctamente instalado.
- La sección transversal del cable es suficientemente grande.
- Se puede acceder al enchufe de red en cualquier momento.

- En caso de utilizar un interruptor automático de corriente residual, comprobar que contenga la siguiente marca: . La presencia de esta marca es la única forma de garantizar que cumple todas las regulaciones aplicables.

### **Advertencia**

#### **¡Peligro de descarga eléctrica/ incendio/daños materiales/ daños en el electrodoméstico!**

Si el cable de red del electrodoméstico se modifica o se daña, podría provocar una descarga eléctrica, un cortocircuito o un incendio por calentamiento excesivo. El cable de red no se debe doblar, aplastar ni modificar, así como tampoco debe entrar en contacto con fuentes de calor.

### **Advertencia**

#### **¡Peligro de incendio/daños materiales/daños en el electrodoméstico!**

La utilización de alargadores o regletas podría provocar un incendio debido al calentamiento excesivo o a un cortocircuito. Conectar el electrodoméstico directamente a una toma correctamente instalada con puesta a tierra. No utilizar alargadores, regletas ni conectores múltiples.



**⚠ Advertencia****¡Peligro de lesiones/daños materiales/daños en el electrodoméstico!**

- El electrodoméstico puede vibrar o moverse cuando está en marcha, pudiendo provocar lesiones o daños materiales.  
Colocar el electrodoméstico en una superficie sólida, plana y limpia; además, con el uso de un nivel de burbuja como guía, se debe nivelar con las patas roscadas.
- Si se agarra alguna de las partes salientes del electrodoméstico (p. ej., la puerta) para levantarlo o moverlo, estas piezas podrían romperse y producir lesiones.  
No agarrar el electrodoméstico por las piezas salientes para moverlo.

**⚠ Advertencia****¡Peligro de lesiones!**

- El electrodoméstico es muy pesado. Su elevación podría producir lesiones.  
Levantar el electrodoméstico siempre con ayuda.
- Existe el riesgo de hacerse cortes en las manos con los bordes afilados del electrodoméstico.  
No agarrar el electrodoméstico por los bordes afilados. Usar guantes de protección para levantarlo.
- Si las mangueras y los cables de red no están correctamente tendidos, existe el riesgo de una desconexión, por lo que se podrían producir lesiones.  
Dirigir las mangueras y los cables de forma que no exista riesgo de desconexión.

## ¡Atención!

### **Peligro de daños materiales/ daños en el electrodoméstico**

- Si la presión del agua es demasiado alta o demasiado baja, el electrodoméstico podría no funcionar correctamente. Además, se podrían producir daños materiales o daños en el electrodoméstico.

Asegurarse de que la presión de agua en la instalación de suministro de agua es como mínimo 100 kPa (1 bar) y no supera los 1000 kPa (10 bares).

- Si se modifican o se dañan las mangueras de agua, pueden producirse daños materiales o daños en el electrodoméstico.

Las mangueras de agua no se deben doblar, aplastar, modificar ni cortar.

- El uso de mangueras distribuidas por otras marcas para conectar el suministro de agua podría producir daños materiales o daños en el electrodoméstico.

Usar solo las mangueras suministradas con el electrodoméstico o mangueras de recambio originales.

- Para realizar el transporte, el electrodoméstico se sujeta con los seguros de transporte. Si los seguros de transporte no se retiran antes de poner en marcha el electrodoméstico, se podrían producir daños en el electrodoméstico.

Es importante retirar por completo todos los seguros de transporte antes de usar el electrodoméstico por primera vez. Asegurarse de guardar los seguros de transporte por separado. Es importante volver a colocar los seguros si se va a transportar el electrodoméstico para evitar que se dañe durante el transporte.

## Manejo

### **Advertencia**

#### **¡Riesgo de explosión/ incendio!**

Las prendas pretratadas con productos de limpieza que contienen disolventes, p. ej., quitamanchas/disolvente para limpieza, podrían provocar una explosión en el tambor. Aclarar las prendas con abundante agua antes de lavarlas en la máquina.

### **Advertencia**

#### **¡Riesgo de intoxicación!**

Ciertos agentes de limpieza que contienen disolventes, p. ej., disolventes de limpieza, pueden emitir vapores tóxicos. No usar agentes de limpieza que contengan disolventes.

### **Advertencia**

#### **¡Peligro de lesiones!**

- No apoyarse ni sentarse en la puerta del electrodoméstico cuando esté abierta, ya que el electrodoméstico podría volcar y producir lesiones. No apoyarse en la puerta del electrodoméstico cuando esté abierta.
- No subirse al electrodoméstico, ya que la encimera podría romperse y producir lesiones. No subirse al electrodoméstico.

- Si se toca el tambor cuando todavía está girando, podrían producirse lesiones en las manos. Esperar hasta que el tambor se pare.

### **Advertencia**

#### **¡Riesgo de quemaduras!**

Si se lava a altas temperaturas, el contacto con el agua caliente (p. ej., si se realiza el desagüe del agua caliente en una pila), podría producir quemaduras. No tocar el agua jabonosa caliente.

### **Advertencia**

#### **¡Irritación de los ojos/piel!**

Los detergentes y aditivos podrían salirse si el compartimento para detergente se abre cuando el electrodoméstico está en marcha. Aclarar los ojos y la piel con abundante agua en caso de que entren en contacto con detergentes o aditivos. En caso de ingesta, ponerse en contacto con un médico.

## ¡Atención!

### Peligro de daños materiales/ daños en el electrodoméstico

- Si la cantidad de prendas en el electrodoméstico supera su capacidad de carga máxima, este podría no funcionar correctamente o se podrían producir daños materiales o daños en el electrodoméstico.

No superar la capacidad de carga máxima de prendas de secado. Asegurarse de que se cumplen las capacidades de carga máximas especificadas para cada programa.

→ *Página 32*

- Si se vierte una cantidad errónea de detergente o de agente de limpieza en el electrodoméstico, se pueden producir daños materiales o daños en el electrodoméstico. Usar detergentes/aditivos/agentes de limpieza y suavizantes según las indicaciones del fabricante.

## Limpieza/mantenimiento

### Advertencia

#### ¡Riesgo de muerte!

El electrodoméstico funciona con electricidad. Existe peligro de descarga eléctrica si se tocan componentes conectados a la corriente. Por tanto, tener en cuenta:

- Apagar el electrodoméstico. Desconectar el electrodoméstico de la red eléctrica (desconectar el enchufe).
- Nunca agarrar el enchufe de red eléctrica con las manos húmedas.
- Cuando se desconecte el enchufe de la toma de corriente, agarrar siempre por el propio enchufe y nunca por el cable de red, ya que se podría dañar.
- No realizar modificaciones técnicas en el electrodoméstico ni en sus componentes.
- Cualquier reparación u otro tipo de trabajo que precise el electrodoméstico debe ser realizado por nuestro servicio técnico o por un electricista. Lo mismo rige para la sustitución del cable de red (en caso necesario).
- Los cables de red de recambio se pueden pedir contactando con nuestro servicio técnico.

**⚠ Advertencia****¡Riesgo de intoxicación!**

Ciertos agentes de limpieza que contienen disolventes, p. ej., disolventes de limpieza, pueden emitir vapores tóxicos. No usar agentes de limpieza que contengan disolventes.

**⚠ Advertencia****¡Peligro de descarga eléctrica/daños materiales/daños en el electrodoméstico!**

Si hay humedad en el electrodoméstico, se podría producir un cortocircuito. No utilizar lavado a presión ni limpiadores de vapor para limpiar el electrodoméstico.

**⚠ Advertencia****¡Peligro de lesiones/daños materiales/daños en el electrodoméstico!**

El uso de piezas de recambio y accesorios distribuidos por otras marcas es peligroso y podría producir lesiones, daños materiales o daños en el electrodoméstico. Por motivos de seguridad, utilizar solo piezas de recambio y accesorios originales.

**¡Atención!****Peligro de daños materiales/daños en el electrodoméstico**

Los agentes de limpieza y los agentes para pretratar las prendas (p. ej. quitamanchas, aerosoles de prelavado, etc.) podrían causar daños si entran en contacto con las superficies del electrodoméstico. Por tanto, tener en cuenta:

- No permitir que dichos agentes entren en contacto con las superficies del electrodoméstico.
- Limpiar el electrodoméstico solo con agua y un paño suave y húmedo.
- Eliminar cualquier resto de detergente, aerosol o similares inmediatamente.

## Protección del medio ambiente

### Embalaje y aparato antiguo



Eliminar el embalaje del aparato conforme a la normativa medioambiental. Este aparato está marcado con el símbolo de cumplimiento con la Directiva Europea 2012/19/UE relativa a los aparatos eléctricos y electrónicos usados (Residuos de aparatos eléctricos y electrónicos RAEE). La directiva proporciona el marco general válido en todo el ámbito de la Unión Europea para la retirada y la reutilización de los residuos de los aparatos eléctricos y electrónicos.

### Consejos para el ahorro



- Aprovechar la máxima capacidad de carga de cada programa de lavado. →  *Cuadro sinóptico de los programas" en la página 32*
- Lavar la ropa con un grado de suciedad normal sin prelavado.
- Al lavar ropa ligera o con un grado de suciedad normal se puede ahorrar energía y detergente. → *Página 31*
- La dosificación del detergente con el **sistema de dosificación inteligente** (i-DOS) ayuda a ahorrar agua y detergente.
- Las temperaturas seleccionables se corresponden con los símbolos de protección de los textiles. Las temperaturas de la máquina pueden diferir para garantizar la combinación óptima entre ahorro energético y calidad de lavado.

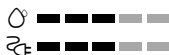

### ■ **Indicaciones sobre el consumo de energía y agua:** → *Página 28*

Los indicadores dan información sobre el volumen relativo de consumo de energía y agua en los programas seleccionados. Cuantos más segmentos de indicación se vean, mayor es el consumo.

Se pueden comparar los consumos en los programas seleccionando los distintos ajustes de programa y, en caso necesario, se puede elegir un ajuste de programa que ahorre energía y agua.



-  Consumo de energía
-  Consumo de agua

- **Modo de ahorro energético:** la iluminación del panel indicador se apaga al cabo de unos minutos, la tecla  parpadea. Para activarla basta con pulsar cualquier tecla. El modo de ahorro de energía no se activa en caso de haber un programa en curso.
- **Auto-apagado:** en caso de no utilizar el aparato durante un tiempo prolongado, se puede cambiar automáticamente a ahorro de energía antes del inicio de programa y después del fin de programa. Para conectar el aparato, pulsar nuevamente el interruptor principal. →  *Ajustes del aparato" en la página 61*
- En caso de secar la ropa en una secadora, seleccionar la velocidad de centrifugado más adecuada recomendada por el fabricante de la secadora.



## Instalación y conexión

### Volumen de suministro

**Nota:** Comprobar si la máquina presenta daños derivados del transporte. No poner nunca en marcha una máquina dañada. En caso de reclamación, dirigirse al comercio donde se adquirió el aparato o al Servicio de Asistencia Técnica de la marca. → *Página 72*

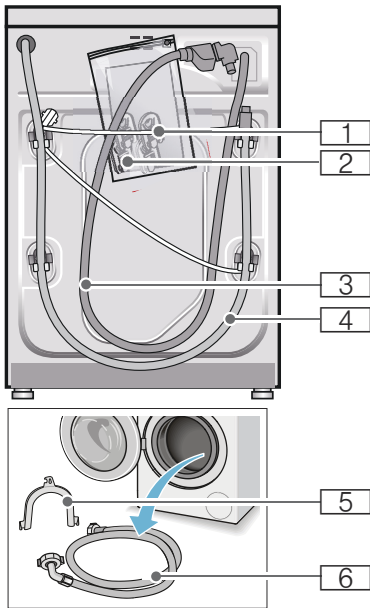

- 1 Cable de conexión
  - 2 Bolsa:
    - Instrucciones de uso y montaje
    - Relación de centros de Servicio de Asistencia Técnica\*
    - Garantía\*
    - Trampillas protectoras para aberturas tras retirar los seguros de transporte
    - Adaptador con arandela de estanqueidad de 21 mm = 1/2" a 26,4 mm = 3/4" \*
  - 3 Manguera de alimentación de agua en el modelo Aquastop
  - 4 Manguera de desagüe
  - 5 Codo para fijar la manguera de desagüe\*
  - 6 Manguera de alimentación en modelos estándar y Aqua-Secure
- \* Según modelo

**Además,** al conectar la manguera de desagüe a un sifón se requiere una abrazadera de manguera de 24-40 mm de diámetro (se debe adquirir en un comercio especializado).

### Herramientas útiles

- Nivel de burbuja para nivelar la máquina
- Llave para tornillos con:
  - SW13 para aflojar los seguros de transporte y
  - SW17 para nivelar los soportes del aparato

## Consejos y advertencias de seguridad



### Advertencia

#### ¡Peligro de lesiones!

- La lavadora tiene un peso elevado. Proceder con cuidado al levantar o transportar la lavadora.
- No usar los elementos o mandos frontales o la puerta del carga del aparato para asirlo o levantarlo. Las piezas podrían romperse o desprenderse y ocasionar lesiones.
- La instalación y colocación incorrectas de las mangueras de alimentación y evacuación, así como del cable de conexión a la red eléctrica, pueden provocar caídas y ocasionar lesiones. Instalar las mangueras y los cables de conexión de modo que no constituyan un obstáculo.

#### ¡Atención!

##### **Daños en el aparato**

Las mangueras congeladas pueden reventar o estallar. No instalar la lavadora en zonas con riesgo de heladas ni al aire libre.

#### ¡Atención!

##### **Daños causados por el agua**

Por los puntos de acoplamiento de las mangueras de alimentación y desagüe circula agua a mucha presión. Para evitar fugas o daños ocasionados por el agua es imprescindible observar las advertencias que se hacen en este capítulo.

#### Notas

- Aparte de las advertencias y consejos facilitados en las presentes instrucciones, deberán tenerse estrictamente en cuenta las advertencias e instrucciones facilitadas por las empresas locales de abastecimiento de agua y electricidad.

- En caso de duda deberá encargarse la conexión de la máquina a un técnico especializado.

## Superficie de apoyo

**Nota:** Prestar atención al asiento firme y seguro del aparato a fin de evitar su desplazamiento durante el funcionamiento del mismo.

- La superficie de apoyo debe ser firme y plana.
- No se consideran superficies apropiadas los suelos o revestimientos de suelo blandos.

## Montaje sobre un pedestal o suelo que descansa sobre techo de vigas de madera

#### ¡Atención!

##### **Daños en el aparato**

La lavadora puede desplazarse durante el centrifugado y volcar, o caerse del pedestal.

Es absolutamente indispensable asegurar las patas de soporte de la lavadora con las lengüetas de soporte. N.º de pedido WMZ 2200, WX 9756, Z 7080X0

**Nota:** En caso de vigas de madera la lavadora debe colocarse:

- lo más cerca posible de la esquina;
- sobre una chapa de madera impermeable de un mínimo de 30 mm de grosor que esté firmemente atornillada al suelo.



## Colocar la lavadora sobre una plataforma con cajón

N.º de pedido de plataforma: WMZ 20490, WZ 20490, WZ 20510, WZ 20520

## Montaje del aparato bajo encimera o integrado en mueble

### **Advertencia** **¡Peligro de muerte!**

Peligro de descarga eléctrica en caso de entrar en contacto con componentes conductores de tensión.  
No retirar la tapa del aparato.

### Notas

- Es necesario un espacio de 60 cm de ancho.
- Montar la lavadora solo bajo una superficie de trabajo firmemente unida a los armarios adyacentes.

## Retirada de los seguros de transporte

### **¡Atención!** **Daños en el aparato**

- La lavadora está provista de seguros para el transporte. En caso de no haber retirado los seguros de transporte y poner en marcha la lavadora, esta puede sufrir importantes daños, por ejemplo en el tambor.  
Antes de la puesta en marcha inicial del aparato es indispensable retirar los 4 seguros de transporte. Conservar los seguros.
- Para evitar daños en la lavadora en transportes posteriores, es necesario volver a colocar los seguros para transporte antes de trasladar nuevamente el aparato.

**Nota:** Conservar los tornillos y casquillos.

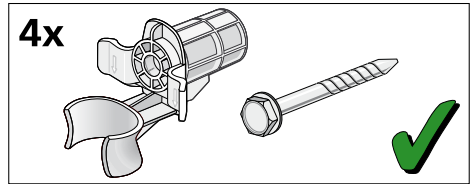

1. Retirar los tubos de los soportes.

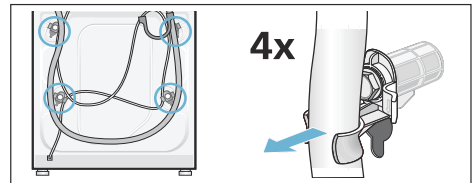

2. Aflojar y retirar los 4 tornillos de fijación para el transporte con una llave de tuercas SW13. Retirar los manguitos. Extraer para ello el cable de conexión de los soportes.

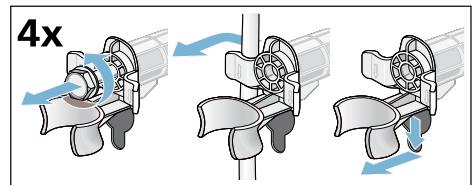

3. Montar las tapas protectoras. Bloquear firmemente las tapas protectoras haciendo presión sobre los ganchos de retención.

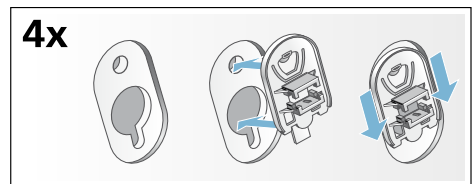

## Longitud de las mangueras y del cable de conexión a la red eléctrica

- Conexión desde el lateral izquierdo del aparato

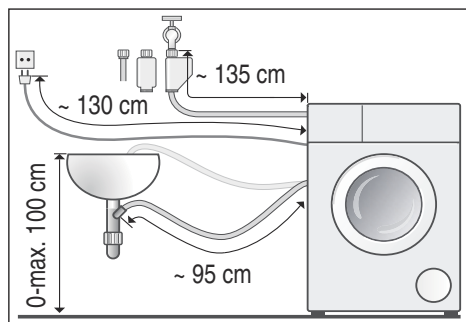

- Conexión desde el lateral derecho del aparato

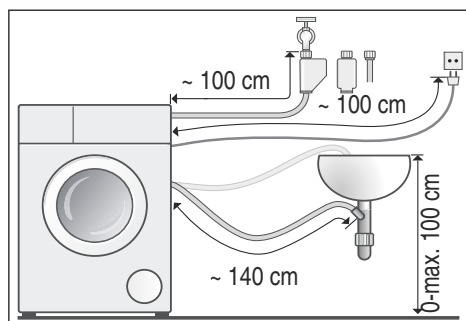

**Consejo:** En el comercio especializado y el Servicio de Asistencia Técnica se pueden adquirir las siguientes piezas:

- Una prolongación para la manguera de alimentación Aquastop o la manguera de alimentación de agua fría (aprox. 2,50 m); n.º de pedido WM Z2380, WZ 10130, CZ 11350, Z 7070X0
- Una manguera de alimentación más larga (aprox. 2,20 m) para el modelo estándar; número de artículo para el Servicio de Asistencia Técnica: 00353925

## Toma de agua del aparato

### **Advertencia** **¡Peligro de muerte!**

Peligro de descarga eléctrica en caso de entrar en contacto con componentes conductores de tensión.  
No sumergir la válvula de seguridad Aquastop en el agua, ya que contiene una válvula eléctrica.

### Notas

- Alimentar la lavadora únicamente con agua fría potable.
- No conectar la lavadora al grifo monomando de un calentador de agua sin presión.
- Utilizar solo la manguera de alimentación suministrada con el aparato o una que se haya adquirido en un comercio especializado autorizado. No emplear en ningún caso una manguera usada.
- No doblar ni aplastar la manguera de alimentación de agua.
- No modificar (acortar o seccionar) la manguera de alimentación de agua (su resistencia no quedaría garantizada).
- Apretar manualmente las uniones roscadas. En caso de apretar excesivamente las uniones roscadas con una herramienta (llave inglesa, etc.), las roscas de las uniones pueden sufrir daños.
- Si se conecta a un grifo de agua de 21 mm = 1/2", montar primero un adaptador\* con arandela de estanqueidad de 21 mm = 1/2" a 26,4 mm = 3/4".  
\* incluido según modelo

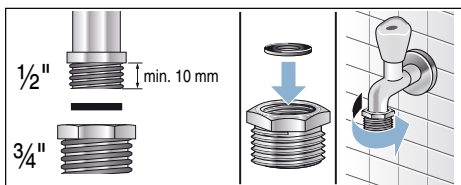

## Presión óptima de la red de agua

**Mínimo** 100 kPa (1 bar)

**Máximo** 1000 kPa (10 bar)

Con el grifo abierto fluyen como mínimo 8 l/min de agua.

En caso de presión elevada del agua, preconectar una válvula reductora de presión.

## Conexión

Conectar la manguera de alimentación de agua al grifo (26,4 mm = 3/4") y al aparato (en modelos con Aquastop no es necesario, está instalado de serie):

- Modelo: **estándar**

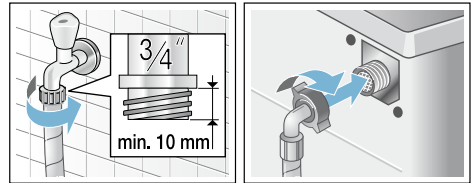

- Modelo: **Aqua-Secure**

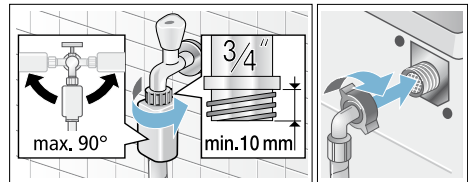

- Modelo: **Aquastop**

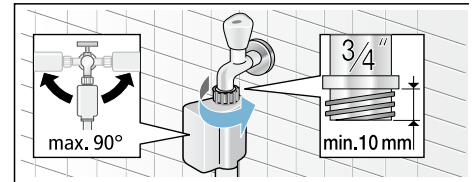

**Nota:** Abrir completamente la toma de agua y verificar la estanqueidad de los empalmes. La unión roscada se encuentra sometida a presión de agua.

## Desagüe del aparato

### Advertencia

#### ¡Peligro de quemaduras!

Al lavar con programas que usan altas temperaturas, el contacto con el agua de lavado caliente (por ejemplo, al evacuar el agua de lavado en un lavabo o en caso de tener que realizar una evacuación de emergencia de la lavadora) puede producir quemaduras. No tocar nunca el agua de lavado caliente.

### ¡Atención!

#### Daños causados por el agua

En caso de que la manguera de evacuación se deslice del lavabo o del punto de empalme a causa de la elevada presión del agua durante el proceso de desagüe, pueden producirse daños por el vertido de agua.

Asegurarse de que la manguera de desagüe no pueda desplazarse de su sitio.

### ¡Atención!

#### Daños en el aparato o en las prendas

Si se sumerge el extremo de la manguera de evacuación en el agua evacuada, esta puede ser aspirada al interior del aparato y provocar daños en el mismo o en las prendas.

Asegurarse siempre de que:

- El tapón de cierre no impida el desagüe del lavabo.
- El extremo de la manguera de evacuación no se encuentra sumergido en el agua que se está evacuando.
- El agua se evacua rápidamente.

**Nota:** No doblar ni estirar la manguera de evacuación.

## Conexión

### ■ Evacuación del agua en un lavabo

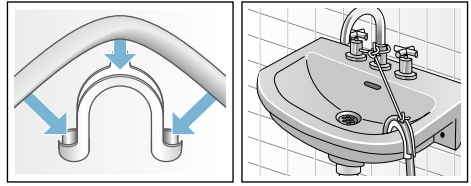

- **Evacuación del agua en un sifón**  
El punto de empalme tiene que estar asegurado con una abrazadera de manguera de 24–40 mm de diámetro (puede adquirirse en un comercio especializado).

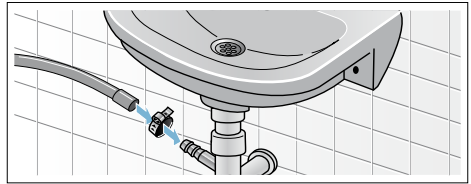

- **Evacuación del agua en un tubo de plástico con manguito de goma o en un sumidero**

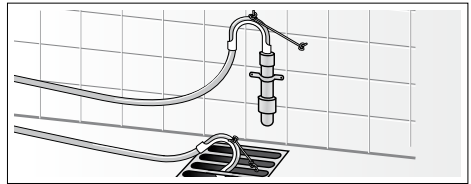

## Nivelación

Nivelar el aparato con la ayuda de un nivel de burbuja.

Un fuerte nivel de ruidos, así como vibraciones o desplazamientos fortuitos del aparato durante su funcionamiento, pueden ser consecuencia de una nivelación incorrecta del aparato.

1. Aflojar las contratuercas en sentido antihorario con la ayuda de una llave inglesa SW17.
2. Verificar si el aparato está correctamente nivelado con ayuda de un nivel de burbuja; corregir en caso necesario. Girar las patas del aparato para modificar su altura. Las cuatro patas de soporte del aparato deberán asentarse firmemente sobre el suelo.
3. Apretar las contratuercas con una llave inglesa SW17 sujetando firmemente contra el cuerpo del aparato. Sujetar a tal efecto las patas sin modificar su altura.



## Conexión eléctrica

### **⚠ Advertencia** **¡Peligro de muerte!**

Peligro de descarga eléctrica en caso de entrar en contacto con componentes conductores de tensión.

- No tocar nunca el cable de conexión con las manos mojadas.
- Extraer el cable de conexión tirando siempre del enchufe y no del cable, ya que podría dañarse.
- No extraer el enchufe del aparato de la toma de corriente cuando la lavadora esté en marcha.

Tener en cuenta las siguientes indicaciones y asegurarse de que:

### Notas

- La tensión de la red eléctrica y la indicada en la lavadora (placa de características) coinciden. Los valores de conexión y los fusibles necesarios figuran en la placa de características del aparato.
- La lavadora solo se conecta a una red eléctrica de corriente alterna a través de una toma de corriente instalada reglamentariamente y provista de toma a tierra.
- La toma de corriente y el enchufe del aparato son compatibles.
- Los cables poseen una sección transversal suficiente.
- Existe una toma a tierra reglamentaria.
- En caso de tener que sustituir el cable de conexión del aparato, se encargue dicho trabajo exclusivamente a un electricista. A través del Servicio de Asistencia Técnica de la marca se puede adquirir un cable de conexión de repuesto.
- No se usan enchufes, tomas o acoplamientos múltiples ni tampoco cables de prolongación.
- En caso de utilizar un interruptor de corriente diferencial, solo se usa uno provisto del símbolo . Solo los interruptores de protección provistos de este símbolo aseguran el cumplimiento de las normativas actuales vigentes).
- El cable de conexión siempre está accesible.
- El cable de red no está doblado, aplastado, modificado o seccionado.
- El cable de red no está en contacto con una fuente de calor.



## Antes del primer lavado

Antes de abandonar nuestra fábrica, la lavadora ha sido sometida a unos exhaustivos controles de funcionamiento. Deberá efectuarse un primer ciclo de lavado **sin ropa** para eliminar los restos de agua que aún pudiera haber.





### Notas

- La lavadora **debe haberse instalado y conectado correctamente**. A partir de → *Página 15*
- Nunca se debe poner en funcionamiento una máquina dañada. Avisar al Servicio de Asistencia Técnica.

### Trabajos preparatorios:

1. Revisar la máquina.
2. Llenar los depósitos dosificadores  y . → *Página 49*
3. Retirar la lámina protectora del cuadro de mandos.
4. Introducir el cable de conexión en la toma de corriente.
5. Abrir el grifo del agua.

### Ejecutar el programa sin ropa en la máquina:

1. Conectar el aparato.
2. Cerrar la puerta de carga (¡no introducir la ropa en la lavadora!).
3. Ajustar el programa **Limpieza tambor 90 °C**.
4. Abrir el compartimento para detergente.
5. Añadir aproximadamente un litro de agua en la cámara  .
6. Añadir detergente multiusos en polvo en la cámara  .

**Nota:** Para evitar la formación de espuma, utilizar solo la mitad de la cantidad de detergente multiuso recomendada. No utilizar detergente para prendas de lana o para prendas delicadas.

7. Cerrar el compartimento para detergente.
8. Seleccionar la tecla .

9. Desconectar el aparato una vez que ha finalizado el programa.

**La lavadora ya está lista para el uso.**

## Transporte del aparato

P. ej., en caso de mudanza

### ¡Atención!

#### **Peligro a causa de la fuga de detergente/suavizante de los depósitos dosificadores.**

Los escapes de detergente/suavizante pueden ocasionar perturbar el funcionamiento del aparato, ocasionando, por ejemplo, daños en el sistema electrónico.

Vaciar los depósitos dosificadores antes de proceder al transporte de la máquina.

### Trabajos preparatorios:

1. Cerrar el grifo de agua.
2. Reducir la presión del agua en la manguera de entrada:  
→ *Página 66*; limpiar y realizar mantenimiento - El filtro en la entrada de agua está obstruido.
3. Desconectar la lavadora de la corriente eléctrica.
4. Vaciar el resto de agua del lavado:  
→ *Página 65*; limpiar y hacer mantenimiento. - La bomba de desagüe está obstruida, vaciarla.
5. Desmontar las mangueras.
6. Vaciar el cajetín dosificador.  
→ *Página 64*

### Montar los seguros de transporte:

1. Retirar las tapas protectoras y guardarlas.  
En caso necesario, utilizar un destornillador.

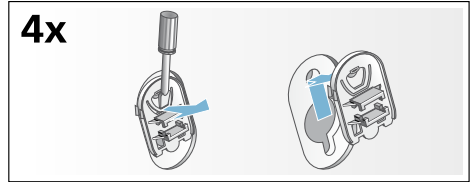

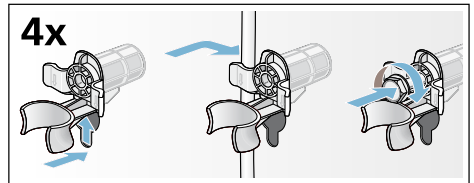

2. Colocar los 4 casquillos.  
Fijar el cable de conexión en los soportes. Colocar los tornillos de fijación para el transporte y apretarlos con la ayuda de una llave de tuercas SW13.



### Antes de volver a poner en marcha la lavadora:

#### Notas

- **Es indispensable** retirar los seguros de transporte.
- Para evitar que en el siguiente lavado se evacue detergente sin haber sido usado: verter 1 l de agua en la cámara   y seleccionar el programa **Desaguar** e iniciarlo.

## Resumen de los datos más importantes

**1**

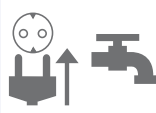

Introducir el cable de conexión en la toma de corriente. Abrir el grifo del agua.



Abrir la puerta de carga.



Clasificar la ropa.



Para conectar la máquina, pulsar la tecla .

**2**



Seleccionar un programa, p. ej. **Sintéticos**.



Modificar en caso necesario los ajustes del programa seleccionado y seleccionar adicionalmente los ajustes u opciones para el programa.

**3**

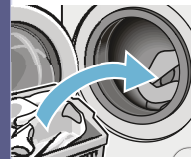

Introducir la ropa.

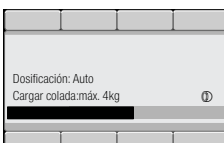

Respetar la carga máxima (depende del modelo) que se muestra en la pantalla.



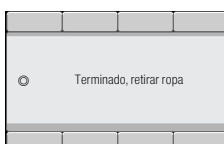

Iniciar el programa.

**4**



Fin del programa



Para desconectar la máquina, pulsar la tecla .



Cerrar el grifo del agua (en los modelos sin Aquastop).



# Presentación del aparato

## Lavadora

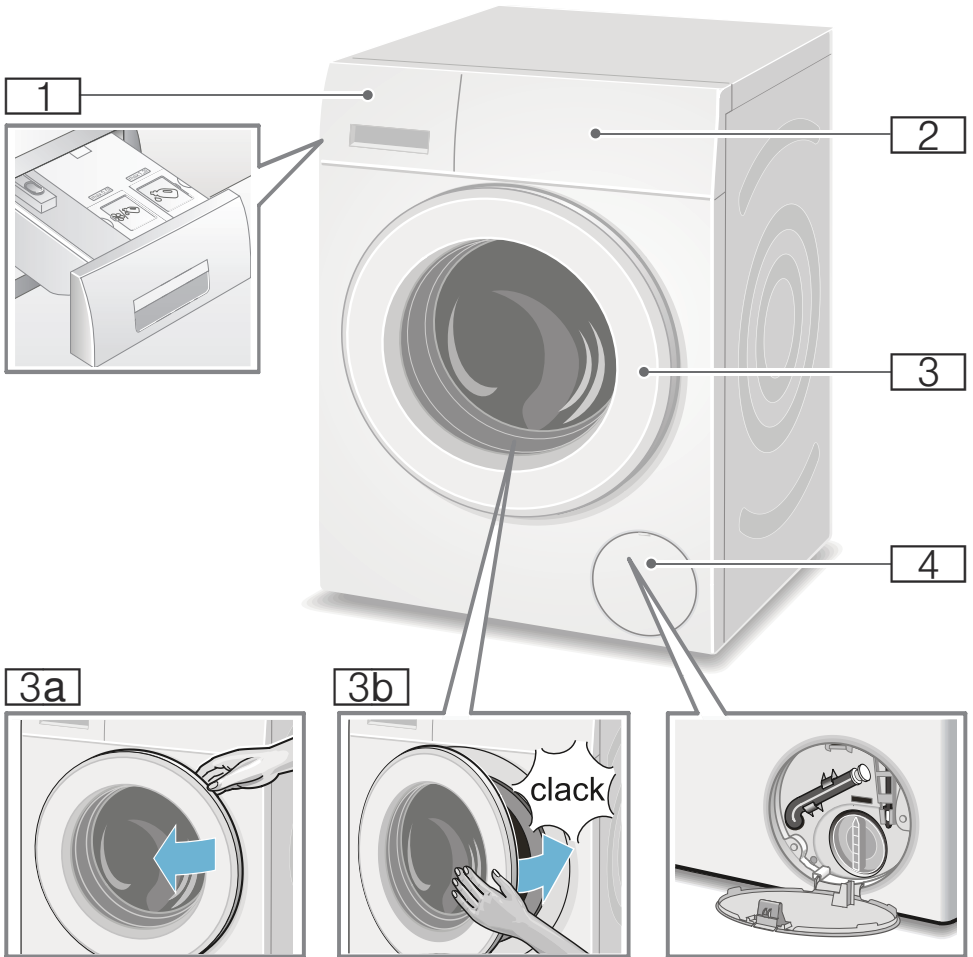

**1** Compartimento para detergente con indicadores luminosos de los depósitos i-DOS en el asa del cajetín → *Página 48*

**2** Panel de mando/panel indicador

**3** Puerta de carga con asa

**3a** Abrir la puerta de carga

**3b** Cerrar la puerta de carga  
**4** Trampilla de servicio

## Cuadro de mandos

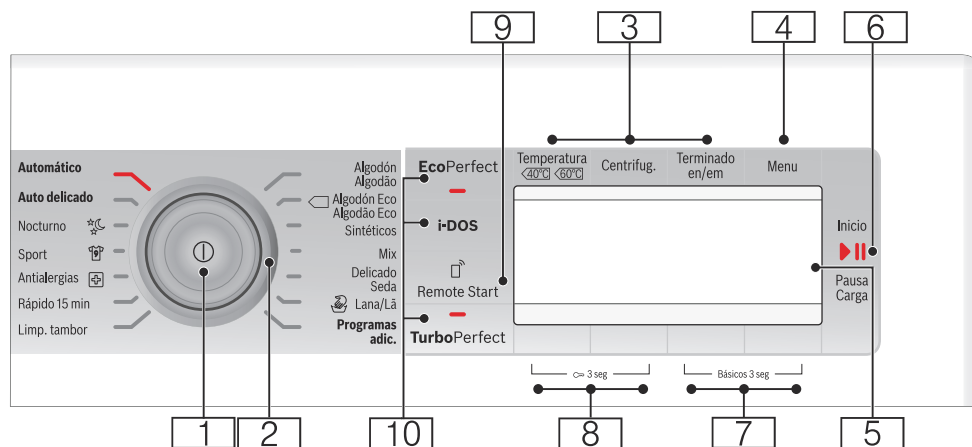

**Nota:** Todas las teclas (excepto el interruptor principal) son sensibles al tacto, basta con pulsarlas ligeramente.

- 1** **Interruptor principal** para encender/apagar el aparato: pulsar la tecla ①.
- 2** **Mando selector de programas** para seleccionar un programa. El mando se puede girar en ambas direcciones. Cuadro sinóptico de los programas → *Página 32*
- 3** **Teclas para cambiar los ajustes predeterminados de los programas:** → *Página 38*
  - Temperatura ,
  - Velocidad de centrifugado (Centrifug.),
  - Terminado en/em
- 4** Menu → *Página 29*, → *Página 40*
- 5** **Panel indicador** de los ajustes y otra información



- 6** **Tecla ▷|| para:**
  - iniciar un programa,
  - interrumpir un programa, por ejemplo, para introducir adicionalmente ropa en la lavadora → *Página 47*,
  - cancelar un programa .
- 7** Teclas **Básicos 3 seg** para cambiar los ajustes del aparato, p. ej., sonidos de las teclas, vista general de todos los ajustes seleccionables del aparato → *Página 29*,
- 8** Teclas **Seguro para niños** (∞ 3 sec.) para activar/desactivar el seguro para niños → *Página 46*

- 9 La tecla **Remote Start**  activa en el electrodoméstico el inicio a distancia de los programas a través de la aplicación Home Connect. Tras seleccionarlo, el Inicio a distancia permanece activo 24 horas y después se desactiva automáticamente si el programa no se ha iniciado a través de la aplicación Home Connect. Cualquier manipulación del electrodoméstico como, por ejemplo, abrir la puerta o seleccionar cualquier otro programa, desactiva la tecla de inicio a distancia por motivos de seguridad.

### Notas

- La puerta de carga debe estar cerrada para activar el inicio a distancia.
- Si se ha seleccionado el seguro para niños, no se puede activar el Inicio a distancia.

Si la tecla se mantiene presionada más de 3 segundos se accede a los ajustes de Home Connect .

- 10 **Teclas para seleccionar ajustes adicionales de programa**  
EcoPerfect () , TurboPerfect () , i-DOS → *Página 32*

## Panel indicador

### Menú principal tras la selección del programa

p. ej., **Sintéticos**

Las flechas del panel indicador señalan en qué sentido se pueden cambiar los ajustes predefinidos de los programas con las teclas superiores o inferiores.

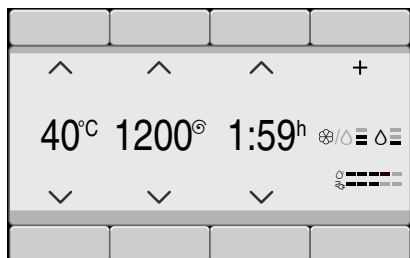

### Programas adic. programas seleccionados

y seleccionar, p. ej., el programa **Centrifugado** :

Con las teclas situadas bajo las flechas se puede seleccionar el programa deseado. El programa seleccionado aparece en pantalla marcado con un símbolo de verificación.

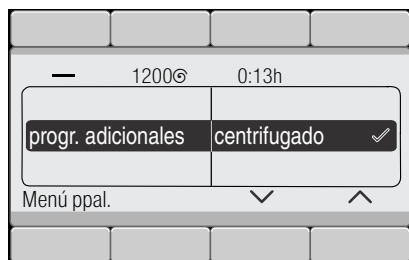

Aguarde o retroceda con la tecla **Menú ppal.** El programa seleccionado aparece en la pantalla de visualización.



Para modificarlo, pulsar la tecla debajo del programa con fondo negro y modificar el programa.

### Selección del cajetín dosificador y de la concentración de dosificación mediante la tecla i-DOS

Presionar la tecla **i-DOS**.

Seleccionar el cajetín dosificador deseado con las teclas que hay debajo de las dos flechas de la izquierda, p. ej., **i-DOS** ☼/⊖.

Seleccionar la concentración de dosificación deseada con las teclas que hay debajo de las dos flechas de la derecha, p. ej., **media** para el detergente. La selección queda confirmada en pantalla con un símbolo de verificación.

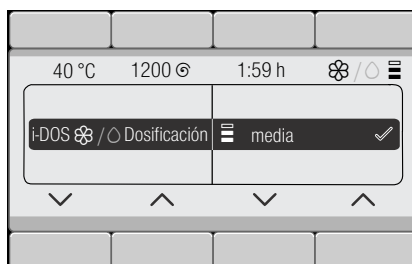

Aguardar o retroceder al menú principal pulsando la tecla **i-DOS**.

**Tecla Menu seleccionada**

y seleccionar, p. ej., la opción **parada aclarado** (☰):

Seleccionar la opción con las teclas situadas debajo de las dos flechas de la izquierda. Seleccionar el valor que se desea ajustar con ayuda de las dos teclas de la derecha. Las opciones seleccionadas están activas de inmediato y se muestran en la pantalla.

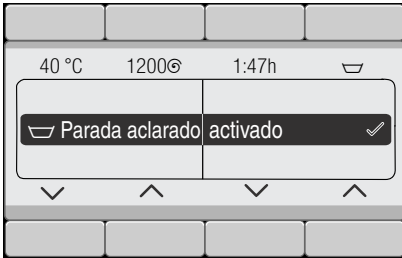

Aguardar o retroceder al menú principal pulsando la tecla **Menu**.

**Teclas Básicos 3 seg seleccionadas**

y cambiar los ajustes del aparato: p. ej., el volumen de la **señal acústica**  
→ *Página 61*

Seleccionar el ajuste con las teclas situadas debajo de las dos flechas de la izquierda. Seleccionar el valor que se desea ajustar con ayuda de las dos teclas de la derecha. La selección queda confirmada en pantalla con un símbolo de verificación.





## Prendas

### Preparación de la colada

#### ¡Atención!

#### **Daños en el aparato o en las prendas**

Los cuerpos extraños (monedas, clips, agujas, tornillos, etc.) pueden dañar la ropa o los componentes de la lavadora.

Durante la preparación de la colada se deben tener en cuenta los siguientes consejos:

- Vaciar los bolsillos.

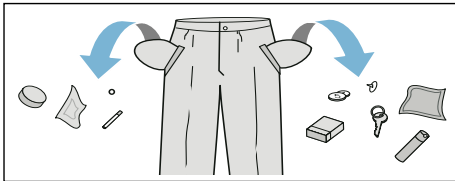

- Retirar todos los objetos metálicos (por ejemplo, imperdibles, grapas, clips, etc.) de la ropa.
- Lavar las prendas muy delicadas en redes o fundas (pantys, sujetadores de aros, etc.).
- Cerrar las cremalleras y abotonar las fundas.
- Eliminar la arena acumulada en bolsillos y dobladillos cepillando las prendas.
- Retirar los enganches de las cortinas o recogerlos en una red o bolsa.

### Clasificación de las prendas

Clasificar las prendas según las indicaciones de cuidado de la ropa y la información proporcionada por el fabricante en la etiqueta en función de:

- Tipo y clase fibra
- Color

**Nota:** La ropa puede desteñir. No mezclar nunca la ropa blanca con la ropa de color. La ropa de color nueva debe lavarse por separado la primera vez.

- **Grado de suciedad**  
Lavar juntas las prendas que presenten el mismo grado de suciedad.  
Algunos ejemplos del grado de suciedad se pueden ver en → *Página 31*
- **Bajo:** no prelavar, si procede, seleccionar el ajuste **TurboPerfect**
- **Normal**
- **Alto:** introducir menos prendas en la lavadora y seleccionar un programa con prelavado
- **Manchas:** eliminar o tratar las manchas antes de que se incrusten. Aplicar en primer lugar agua jabonosa (sin frotar). A continuación, lavar las prendas con el programa apropiado. En ocasiones, las manchas persistentes o incrustadas solo se eliminan tras varios lavados.
- Símbolos en las etiquetas del fabricante  
**Nota:** Los números en los símbolos indican la temperatura de lavado máxima.

- adecuado para proceso de lavado normal;  
p. ej. programa para algodón
- requiere un proceso de lavado más suave;  
p. ej. programa para sintéticos
- requiere un proceso de lavado mucho más suave; p. ej. programa para prendas delicadas
- adecuado para lavado a mano; p.ej. programa para lana
- No lavar la prenda en la lavadora.

## Detergente

### Elección del detergente adecuado

Los símbolos de conservación que se encuentran en las prendas son decisivos a la hora de elegir el detergente, la temperatura y el tratamiento de la ropa adecuados. → también en [www.sartex.ch](http://www.sartex.ch)

En el sitio web [www.cleanright.eu](http://www.cleanright.eu) hay una gran cantidad de información útil sobre detergentes, limpiadores y productos de conservación o mantenimiento para usar en el hogar.

- **Detergente multiuso con blanqueadores ópticos**  
Apropiado para ropa blanca de tejidos resistentes de lino o algodón  
Programa: Algodón/  
frío - máx. 90 °C
- **Detergente para ropa de color sin lejía ni blanqueadores ópticos**  
Apropiado para ropa de color de lino o algodón  
Programa: Algodón/  
frío - máx. 60 °C
- **Detergente para ropa de color/ delicada sin blanqueantes ópticos**  
Apropiado para ropa de color de tejidos delicados o sintéticos  
Programa: Sintéticos/  
frío - máx. 60 °C
- **Detergente para prendas delicadas**  
Apropiado para tejidos delicados, seda o viscosa  
Programa: Delicado/Seda/  
frío - máx. 40 °C
- **Detergente para prendas de lana**  
Apropiado para lana  
Programa: Lana/  
frío - máx. 40 °C

### Ahorro de detergente y de energía

Al lavar ropa ligera o con un grado de suciedad normal se puede ahorrar energía (reducción de la temperatura de lavado) y detergente.

Ahorro	Grado de suciedad/ Indicaciones
<p>Reducir la temperatura y la cantidad de detergente según la dosificación recomendada</p> 	<p><b>Bajo</b> No se aprecian a simple vista manchas o restos de suciedad. Las prendas han absorbido olor corporal, p. ej.:</p> <ul style="list-style-type: none"> <li>■ ropa ligera de verano/ deporte (usada pocas horas)</li> <li>■ camisas, blusas (usadas un día como máximo)</li> <li>■ toallas y ropa de cama de invitados (usadas un día)</li> </ul>
	<p><b>Normal.</b> Suciedad escasa o pocas manchas débiles visibles, p. ej.:</p> <ul style="list-style-type: none"> <li>■ camisetas, camisas, blusas (sudadas o usadas varias veces)</li> <li>■ toallas, ropa de cama (usadas hasta una semana)</li> </ul>
<p>Temperatura según la etiqueta de conservación y cantidad de detergente según dosificación recomendada/ grado de suciedad alto</p>	<p><b>Alto</b> Suciedad o manchas visibles, p. ej., paños de cocina, ropa de bebé, ropa de trabajo</p>





**Nota:** Dosificar siempre todos los detergentes, suavizantes y agentes auxiliares según las instrucciones del fabricante. → *Página 45*





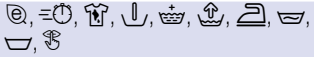
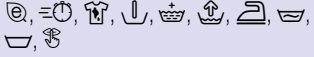
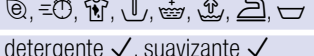

## Cuadro sinóptico de los programas

### Programas del mando selector de programas

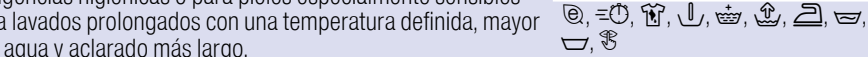

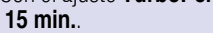

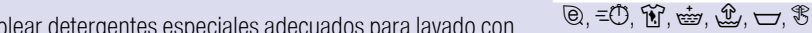



Programa/tipo de ropa/indicación	Ajustes
<p><b>Denominación de los programas</b></p> <p>Breve explicación del programa y para qué tipos de prendas es adecuado.</p>	<p>carga máxima</p> <p>ajustable Temperatura ; (☼ = frío)</p> <p>ajustable Velocidad de centrifugado ; 0 = sin centrifugado, solo vaciado</p> <p>ajustes adicionales del programa seleccionables*</p> <p>posibilidad de dosificación automática:  <ul style="list-style-type: none"> <li>■ de detergente líquido (◊) y</li> <li>■ de suavizante (☼)</li> </ul>                     seleccionable/deseleccionable ✓, no seleccionable -</p>
<p><b>Algodón</b></p> <p>tejidos resistentes de algodón o lino que pueden lavarse a 90°</p> <p><b>Notas</b></p> <ul style="list-style-type: none"> <li>■ Si se ajusta la opción <b>EcoPerfect</b> (⊙), la temperatura de lavado será inferior a la temperatura seleccionada. Si se desea realmente alcanzar la temperatura del agua de lavado, utilizar el programa sin ajustar la opción <b>EcoPerfect</b> (⊙) o con una temperatura superior.</li> <li>■ Si se ajusta la opción <b>TurboPerfect</b> (≡⊙), sirve como programa corto para prendas poco sucias.</li> </ul>	<p>máx. 9 kg/5*** kg</p> <p>☼-90 °C</p> <p>0-1600** r. p. m.</p> <p>⊙, ≡⊙, ☼, ↓, ☼, ↑, ☼, ☼, ☼, ☼, ☼</p> <p>detergente ✓, suavizante ✓</p>
<p><b>Algodón Eco</b> ◁</p> <p>prendas resistentes, prendas de algodón o lino que pueden lavarse a 90°;</p> <p>Lavado optimizado desde el punto de vista energético gracias a la reducción de temperatura con un efecto de lavado similar al del programa <b>Algodón</b>.</p> <p><b>Nota:</b> . La temperatura de lavado efectiva puede diferir, por razones de ahorro energético, de la temperatura del programa indicada. La acción de lavado se corresponde con la de la temperatura seleccionada.</p>	<p>máx. 9 kg</p> <p>☼-90 °C</p> <p>0-1600** r. p. m.</p> <p>☼, ↓, ☼, ↑, ☼, ☼, ☼, ☼, ☼</p> <p>detergente ✓, suavizante ✓</p>
<p>* Los programas y ajustes adicionales dependen del modelo. Los programas/ajustes disponibles se pueden seleccionar directamente en el panel de mando o a través de <b>Programas adic.</b> programas o <b>Menu</b>.</p> <p>** velocidad máx. de centrifugado en función del programa y del modelo</p> <p>*** carga reducida con el ajuste <b>TurboPerfect</b> (≡⊙)</p>	















Programa/tipo de ropa/indicación	Ajustes
<b>Sintéticos</b> tejidos sintéticos o mixtos	máx. 4 kg ❄️ 60 °C 0-1200** rpm  detergente ✓, suavizante ✓
<b>Mix</b> carga mixta de prendas de algodón y tejidos sintéticos	máx. 4 kg ❄️ 40 °C 0-1600** r. p. m.  detergente ✓, suavizante ✓
<b>Delicado / Seda</b> Prendas muy delicadas de seda, satén, fibra sintética o tejidos mixtos que se pueden lavar a máquina (por ejemplo, blusas de seda o chalets de seda). <b>Nota:</b> . Emplear un detergente adecuado para prendas delicadas o de seda aptas para lavadora.	máx. 2 kg ❄️ 40 °C 0-800** rpm  detergente ✓, suavizante ✓
 <b>Lana</b> prendas de tejidos de lana o mixtos de lana que se pueden lavar a mano o en la lavadora; programa de lavado particularmente cuidadoso con la ropa a fin de evitar que esta pueda encogerse; largos ciclos de inactividad (las prendas reposan en el agua de lavado)	máx. 2 kg ❄️ 40 °C 0-800** rpm  Detergente -, suavizante ✓
<b>Notas</b> <ul style="list-style-type: none"> <li>■ La lana es un producto de origen animal, por ejemplo, angora, alpaca, llama, oveja.</li> <li>■ Emplear un detergente para prendas de lana apto para lavado a máquina.</li> </ul>	
* Los programas y ajustes adicionales dependen del modelo. Los programas/ajustes disponibles se pueden seleccionar directamente en el panel de mando o a través de <b>Programas adic.</b> programas o <b>Menu</b> . ** velocidad máx. de centrifugado en función del programa y del modelo *** carga reducida con el ajuste <b>TurboPerfect</b> (=  )	

Programa/tipo de ropa/indicación	Ajustes
<b>Antialergias</b>  prendas de tejidos resistentes de algodón o lino <b>Nota:</b> . Opción especialmente adecuada para satisfacer las más altas exigencias higiénicas o para pieles especialmente sensibles debido a lavados prolongados con una temperatura definida, mayor nivel de agua y aclarado más largo.	máx. 6,5 kg ❄-60 °C 0-1600** r. p. m.  detergente ✓, suavizante ✓
<b>Rápido 15/30 min.</b> * Programa rápido de aprox. 15 / 30 minutos de duración para pequeñas cargas de ropa ligeramente sucia <b>Nota:</b> . Con el ajuste <b>TurboPerfect</b> (  ) se activa el programa <b>Rápido 15 min.</b>	máx. 2 / 3,5 kg ❄-40 °C 0-1200** rpm  detergente ✓, suavizante ✓
<b>Rápido 15 min.</b> * Programa rápido de aprox. 15 minutos de duración para pequeñas cargas de ropa ligeramente sucia	máx. 2 kg ❄-40 °C 0-1200** rpm  detergente ✓, suavizante ✓
<b>Ropa oscura</b> prendas oscuras de algodón y de tejidos sintéticos; Lavar las prendas vueltas del revés.	máx. 3,5 kg ❄-40 °C 0-1200** rpm  detergente ✓, suavizante ✓
<b>Microfibras</b> * Ropa de abrigo y de actividades de exterior con recubrimiento de membrana y tejidos impermeables <b>Notas</b> <ul style="list-style-type: none"> <li>■ Emplear detergentes especiales adecuados para lavado con lavadora. Dosificar según las instrucciones del fabricante en la cámara II.</li> <li>■ Estas prendas no deben tratarse con suavizante.</li> <li>■ Antes del lavado, limpiar a fondo el compartimento para detergente (cámara manual) y eliminar los restos de suavizante que pudiera haber.</li> </ul>	máx. 2 kg ❄-40 °C 0-800** rpm  detergente -, suavizante -
* Los programas y ajustes adicionales dependen del modelo. Los programas/ajustes disponibles se pueden seleccionar directamente en el panel de mando o a través de <b>Programas adic.</b> programas o <b>Menu</b> . ** velocidad máx. de centrifugado en función del programa y del modelo *** carga reducida con el ajuste <b>TurboPerfect</b> (  )	

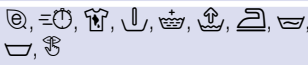
Programa/tipo de ropa/indicación	Ajustes
<p><b>Nocturno</b> ☼☾ *</p> <p>programa de lavado particularmente silencioso para lavar por la noche, apropiado para tejidos de algodón, lino, tejidos sintéticos o mixtos</p> <p><b>Notas</b></p> <ul style="list-style-type: none"> <li>■ Señal de finalización desactivada,</li> <li>■ velocidad reducida del centrifugado final preseleccionada y tiempo de lavado acortado</li> </ul>	<p>máx. 4 kg</p> <p>☼-40 °C</p> <p>0-1600** r. p. m.</p> <p>☼, ☾, ☼☾, ☼☾☼, ☼☾☼☼, ☼☾☼☼☼, ☼☾☼☼☼☼, ☼☾☼☼☼☼☼</p> <p>detergente ✓, suavizante ✓</p>
<p><b>Camisas / Blusas</b></p> <p>camisas de algodón, lino, tejidos sintéticos o mixtos que no requieren planchado</p> <p><b>Notas</b></p> <ul style="list-style-type: none"> <li>■ Si se ajusta la opción <b>menos plancha</b> (☼☼), las camisas y blusas se centrifugan ligeramente; colgarlas mojadas en una percha. —&gt; Efecto de autoalisado.</li> <li>■ Lavar las camisas y blusas de tejidos delicados o seda con el programa <b>Delicado / Seda</b>.</li> </ul>	<p>máx. 2 kg</p> <p>☼-60 °C</p> <p>0-800** rpm</p> <p>☼, ☾, ☼☼, ☼☼☼, ☼☼☼☼, ☼☼☼☼☼, ☼☼☼☼☼☼, ☼☼☼☼☼☼☼</p> <p>detergente ✓, suavizante ✓</p>
<p><b>Plumas</b> *</p> <p>Prendas rellenas de plumón que se pueden lavar a máquina, almohadas, colchas; también indicado para rellenos con fibras sintéticas</p> <p><b>Nota:</b> . Lavar las prendas muy grandes de forma individual. Emplear detergente para prendas delicadas. Tener en cuenta las indicaciones para el lavado. Dosificar el detergente con moderación.</p>	<p>máx. 2 kg</p> <p>☼-60 °C</p> <p>0-1200** rpm</p> <p>☼, ☾, ☼☼, ☼☼☼, ☼☼☼☼</p> <p>detergente -, suavizante -</p>
<p><b>Cortinas</b> *</p> <p>3,5 kg de cortinas pesadas o 25-30 m<sup>2</sup> de cortinas ligeras</p> <p><b>Notas</b></p> <ul style="list-style-type: none"> <li>■ Centrifugados entre aclarados y centrifugado final reducidos,</li> <li>■ Emplear un detergente para cortinas aptas para lavado a máquina.</li> <li>■ La tecla <b>prelavado</b> (☼☼) está ajustada de fábrica. Si no se desea prelavado, desactivar la tecla.</li> </ul>	<p>máx. 3,5 kg</p> <p>☼-40 °C</p> <p>0-800** rpm</p> <p>☼, ☾, ☼☼, ☼☼☼, ☼☼☼☼, ☼☼☼☼☼, ☼☼☼☼☼☼, ☼☼☼☼☼☼☼</p> <p>detergente ✓, suavizante ✓</p>
<p>* Los programas y ajustes adicionales dependen del modelo. Los programas/ajustes disponibles se pueden seleccionar directamente en el panel de mando o a través de <b>Programas adic.</b> programas o <b>Menu</b>.</p> <p>** velocidad máx. de centrifugado en función del programa y del modelo</p> <p>*** carga reducida con el ajuste <b>TurboPerfect</b> (☼☼☼)</p>	



Programa/tipo de ropa/indicación	Ajustes
<p><b>Limpieza tambor</b></p> <p>Programa para la limpieza y el mantenimiento del tambor y la cubeta de agua de lavado, p. ej., antes del primer lavado, en caso de lavar frecuentemente con una temperatura baja (40 °C o inferior) o en caso de formarse malos olores tras una ausencia prolongada. El señalizador luminoso <b>Limpieza tambor</b> parpadea cuando hace tiempo que no se ha utilizado ningún programa a 60 °C o a temperaturas más elevadas.</p> <p><b>Notas</b></p> <ul style="list-style-type: none"> <li>■ Ejecutar el programa de mantenimiento del tambor sin ropa en la máquina.</li> <li>■ Emplear un detergente en polvo o un detergente que contenga lejía. Para evitar la formación de espuma, utilizar solo la mitad de la cantidad de detergente recomendada por el fabricante del mismo. No utilizar detergente para prendas de lana o para prendas delicadas.</li> </ul>	<p>0 kg</p> <p>80, 90 °C</p> <p>1200 r. p. m.</p> <p></p> <p>detergente -, suavizante -</p>
<p><b>Aclarado *</b></p> <p>Aclarado extra con centrifugado</p>	<p>-</p> <p>-</p> <p>0-1600** r. p. m.</p> <p>, , , </p> <p>detergente -, suavizante ✓</p>
<p><b>Centrifugado *</b></p> <p>Centrifugado extra con velocidad de centrifugado seleccionable</p>	<p>-</p> <p>-</p> <p>0-1600** r. p. m.</p> <p></p> <p>detergente -, suavizante -</p>
<p><b>Desaguar *</b></p> <p>del agua de aclarado, por ejemplo, tras ajustar la opción  (parada del aclarado = sin centrifugado final)</p>	<p>-</p> <p>-</p> <p>-</p> <p>-</p> <p>detergente -, suavizante -</p>
<p>* Los programas y ajustes adicionales dependen del modelo. Los programas/ajustes disponibles se pueden seleccionar directamente en el panel de mando o a través de <b>Programas adic.</b> programas o <b>Menu</b>.</p> <p>** velocidad máx. de centrifugado en función del programa y del modelo</p> <p>*** carga reducida con el ajuste <b>TurboPerfect</b> ()</p>	

Programa/tipo de ropa/indicación	Ajustes
<b>Microfibras + Impreg. *</b> Lavado con posterior impermeabilización de prendas de abrigo y de actividades de exterior con revestimiento de membrana y tejidos impermeables	máx. 1 kg ❄️ 40 °C 0-800** rpm 
<ol style="list-style-type: none"> <li>1. Seleccionar un programa.</li> <li>2. Poner el detergente especial para las prendas de actividades de exterior en la cámara  .</li> <li>3. Presionar la tecla . El programa se detiene antes de ejecutar el último ciclo de aclarado. Observar las indicaciones de la pantalla.</li> <li>4. Poner el impermeabilizador (máx. 170 ml) en la cámara  .</li> <li>5. Presionar la tecla . Tratamiento final de las prendas según las indicaciones del fabricante.</li> </ol>	detergente -, suavizante -
<b>Notas</b> <ul style="list-style-type: none"> <li>■ Emplear detergentes especiales adecuados para el lavado a máquina. Dosificar según las instrucciones del fabricante:</li> <li>■ Estas prendas no deben tratarse con suavizante.</li> <li>■ Antes del lavado, limpiar a fondo el compartimento para detergente (cámara manual) y eliminar los restos de suavizante que pudiera haber.</li> </ul>	
<b>Sport  *</b> Para prendas deportivas y de ocio hechas de microfibras	máx. 2 kg ❄️ 40 °C 0-800** rpm 
<b>Notas</b> <ul style="list-style-type: none"> <li>■ Estas prendas no deben tratarse con suavizante.</li> <li>■ Antes del lavado, limpiar a fondo el compartimento para detergente (cámara manual) y eliminar los restos de suavizante que pudiera haber.</li> </ul>	detergente -, suavizante -
<b>Automático *</b> lavado de prendas de tejidos resistentes; El grado de suciedad y la clase de ropa se detectan automáticamente, adaptándose óptimamente el lavado y la dosificación inteligente del detergente.	Máx. 6 kg 40 °C 1400** r. p. m. 
	detergente ✓, suavizante ✓
* Los programas y ajustes adicionales dependen del modelo. Los programas/ajustes disponibles se pueden seleccionar directamente en el panel de mando o a través de <b>Programas adic.</b> programas o <b>Menu</b> .	
** velocidad máx. de centrifugado en función del programa y del modelo	
*** carga reducida con el ajuste <b>TurboPerfect</b> (  )	

Programa/tipo de ropa/indicación	Ajustes
<b>Auto delicado *</b> lavado más cuidadoso de las prendas; El grado de suciedad y la clase de ropa se detectan automáticamente, adaptándose óptimamente el lavado y la dosificación inteligente del detergente.	máx. 3,5 kg 30 °C 1000** rpm  detergente ✓, suavizante ✓
<b>Automático intensivo *</b> lavado más intensivo de las prendas; El grado de suciedad y la clase de ropa se detectan automáticamente, adaptándose óptimamente el lavado y la dosificación inteligente del detergente.	Máx. 6 kg 60 °C 1400** rpm  detergente ✓, suavizante ✓
* Los programas y ajustes adicionales dependen del modelo. Los programas/ajustes disponibles se pueden seleccionar directamente en el panel de mando o a través de <b>Programas adic.</b> programas o <b>Menu</b> . ** velocidad máx. de centrifugado en función del programa y del modelo *** carga reducida con el ajuste <b>TurboPerfect</b> (≡🕒)	

## Almidonar prendas

**Nota:** Estas prendas no deben tratarse con suavizante.

1. Conectar el aparato.
2. Seleccionar el programa **Aclarado**.
3. Llenar el almidón disuelto en la cámara  de la cubeta según las instrucciones del fabricante. En caso necesario, limpiar previamente la cámara.
4. Seleccionar la tecla .

## Teñir y desteñir ropa

El teñido de ropa solo es posible en la medida normal para un hogar. La sal puede dañar el acero inoxidable. Respetar las indicaciones del fabricante.

**No** desteñir la ropa en la lavadora.

## P+ Ajustes predeterminados de programa

Los ajustes predefinidos del programa se muestran en el panel indicador tras la selección del programa en el menú principal.

Panel indicador → *Página 28*

Los ajustes predefinidos pueden modificarse:

- Temperatura, Velocidad de centrifugado y Terminado en/emientras se muestren las flechas en el menú principal o
- los ajustes iDos, → *Página 40*

En la → *Página 32*, se encuentra una vista general de todos los ajustes que se pueden seleccionar en cada programa.

## Temperatura

Antes y durante el transcurso del programa, en función del progreso del mismo, se puede modificar la temperatura ajustada.

La temperatura máxima ajustable depende del programa seleccionado.

## Velocidad de centrifugado

(Centrifug.)

Antes y durante el transcurso del programa, en función del progreso del mismo, se puede modificar la velocidad de centrifugado (en r. p. m., revoluciones por minuto).

La velocidad máxima ajustable varía en función del modelo y del programa seleccionado.

**Ajuste 0** : Sin ciclo de centrifugado, el agua solo se vacía. Las prendas permanecen en remojo en el tambor, por ejemplo, para prendas que no se deben centrifugar.

## Terminado en/em

Tras seleccionar el programa se muestra su duración en el menú principal.

**Antes de iniciarse el programa**, se puede preseleccionar el fin del mismo en intervalos de una hora (h = hora) hasta un máximo de 24 horas.

**Tras iniciarse el programa**, en el panel indicador se muestra el número de horas seleccionado, p. ej. **8h** y se va descontando hasta que se inicia el programa de lavado. A continuación, se muestra la duración del programa.

**Nota:** La duración del programa se va actualizando automáticamente durante el desarrollo del mismo. Las modificaciones en los ajustes predeterminados o en los ajustes del programa, en las opciones, el detector de exceso de detergente, la carga o la suciedad pueden provocar también modificaciones de la duración del programa.

**Tras iniciarse el programa**, mientras se muestra la cuenta atrás desde el número de horas preseleccionada, es posible modificar el número de horas como sigue:

1. Seleccionar la tecla ▷|||.
2. Modificar el número de horas con la tecla **Terminado en/em**.
3. Seleccionar la tecla ▷|||.

**Tras el inicio del programa**, mientras este transcurre, se puede añadir o sacar ropa si es necesario.

→ *Página 47*

## Ajustes de i-DOS

Su lavadora está equipada con un sistema de dosificación inteligente para el detergente líquido y el suavizante (o detergente si se ajusta **Contenido del depósito: detergente** → *Página 61*).

La dosificación de detergente y suavizante se produce de forma automática en la mayoría de programas de la lavadora.

Los ajustes i-DOS quedan memorizados tras desconectar el aparato.

La dosificación ajustada de fábrica es la siguiente:

- i-DOS ◊ : ≡  
Detergente para ropa ligeramente sucia
- i-DOS ⊗◊ : ≡  
Suavizante para ropa normalmente suave

### i-DOS ◊ para detergente

#### Dosificación

- ≡ alta: ropa muy sucia o manchada
- ≡ media: ropa normalmente sucia
- ≡ baja: ropa poco sucia
- ≡ Dosificación automática desactivada,  
Dosificación manual → *Página 52*

Antes de iniciar el programa de lavado se pueden modificar los ajustes para la dosificación automática de detergente. Encontrará más indicaciones sobre los grados de suciedad en → *Página 31*

### i-DOS ⊗ para suavizante

#### Dosificación

- ≡ alta: ropa muy suave
- ≡ media: ropa de suavidad normal
- ≡ baja: ropa poco suave
- ≡ Dosificación automática desactivada

En función del desarrollo del programa, se pueden modificar los ajustes para la dosificación automática de suavizante.

---

## P+ Ajustes/opciones adicionales de programa (\* según modelo)

Los ajustes/opciones disponibles dependen del modelo.

En función del programa seleccionado es posible elegir diversos ajustes/opciones para adaptar mejor el proceso de lavado a la colada.

#### Los ajustes pueden seleccionarse:

- mediante la tecla correspondiente en el panel de mando o
- mediante la tecla Menu.  
→ *Página 26*

A partir de la → *Página 32* se encuentra una vista general de todos los ajustes adicionales que se pueden seleccionar en cada programa.



## TurboPerfect



Para lavar en menos tiempo con un efecto de lavado similar pero con mayor consumo energético al programa seleccionado sin ajuste TurboPerfect .

**Nota:** No sobrepasar nunca la carga máxima de ropa admisible.  
Cuadro sinóptico de los programas  
→ *Página 32*

## EcoPerfect





Lavado optimizado desde el punto de vista energético gracias a la reducción de temperatura con un efecto de lavado similar al programa seleccionado sin ajuste EcoPerfect .

## prelavado \*



Ajustes seleccionables:  
**activado - desactivado**  
Para ropa muy sucia.



### Notas

- Si está **activada la dosificación inteligente**, el detergente se dosificará automáticamente para el lavado previo y el lavado principal.
- Si la ropa está muy sucia, seleccionando un programa con prelavado la dosificación i-DOS **normal** suele ser suficiente.
- En caso de **dosificación manual**, distribuir el detergente para el prelavado y el lavado principal. Poner el detergente para el prelavado en el tambor de la máquina y el detergente para el lavado principal en la cámara  .

## extra aclarado \*



Ajustes seleccionables:

-  **+ 1 aclarado**
-  **+ 2 aclarados**
-  **+ 3 aclarados**

## Desactivado

Aclarados adicionales en función del programa, de una mayor duración del programa en caso de pieles muy sensibles o en caso de zonas con agua muy blanda.

## agua extra \*



Ajustes seleccionables:  
**activado - desactivado**

Más agua para mayor cuidado de la ropa.

## menos plancha \*



Ajustes seleccionables:  
**activado - desactivado**

Modifica la técnica de centrifugado y evita que las arrugas se marquen en las prendas. Con posterior ahuecado y centrifugado con bajo número de revoluciones.

**Nota:** Aumenta la humedad residual de la ropa.

## remojado \*





Ajustes seleccionables:





**activado - desactivado**

Las prendas permanecen durante más tiempo en el agua antes de iniciarse el ciclo de lavado principal a fin de disolver la suciedad resistente.

Se emplea para eliminar la suciedad particularmente resistente de las prendas.

Dosificar el detergente con i-DOS o añadir en la cámara   según las indicaciones del fabricante.

### Notas

- Cargar la lavadora solo con ropa del mismo color.
- Si la lavadora no tiene esta opción, seguir estos pasos para el remojo:
  1. Seleccionar i-DOSo añadir detergente en la cámara manual   según las indicaciones del fabricante.
  2. Ajustar el programa **Algodón 30 °C** y pulsar la tecla .
  3. Transcurridos aprox. 10 minutos, seleccionar la tecla . La ropa permanece en el agua de remojo.
  4. Una vez que ha transcurrido el tiempo de remojo deseado, seleccionar de nuevo la tecla  para proseguir con el programa de lavado o para modificarlo.

**Nota:** No se requiere detergente adicional. El agua de remojo se utiliza para el lavado de las prendas.

## parada aclarado \*



Ajustes seleccionables:

**activado - desactivado**

La ropa queda flotando en el agua del último aclarado. Finalización del programa → *Página 47*

## lavado nocturno \*



Ajustes seleccionables:

**activado - desactivado**

Menor nivel sonoro gracias a un ritmo de lavado y centrifugado específico y la desactivación de la señal acústica de fin de lavado. Especialmente adecuado para lavados nocturnos.















**Nota:** La humedad residual es algo más elevada.

## antimanchas \*



En total se pueden seleccionar 16 tipos de manchas.

### Tipos de manchas seleccionables:

-  Comida niños
-  Sangre
-  Huevo
-  Fresa
-  Tierra y arena
-  Hierba
-  Café
-  Cosméticos
-  Naranja
-  Vino tinto
-  Chocolate
-  Sudor
-  Calcetines
-  Grasa/aceite de comida
-  Té
-  Tomate

### Desactivado

No dejar que se sequen las manchas. Eliminar previamente las partículas sólidas.

### Seleccionar un programa con un tipo de mancha:

1. Clasificar la colada como de costumbre.
2. Seleccionar un programa.
3. Carga de la lavadora
4. Seleccionar un tipo de mancha (dependiendo del programa).
5. Iniciar el programa.

La lavadora adapta automáticamente la temperatura de lavado, los movimientos del tambor y el tiempo de remojo en función de la mancha seleccionada. El lavado con agua caliente o fría, intensivo o suave y un período de remojo de mayor o menor duración determinan el desarrollo específico del programa de lavado seleccionado en función del tipo de mancha. De esta manera, las manchas se tratan de una manera óptima.

### Explicación ejemplar del tratamiento de dos manchas:

#### Sangre

La sangre se disuelve primero en agua fría, iniciándose a continuación el programa de lavado seleccionado.

#### Huevo

Las partículas de huevo se eliminan ablandándolas en un baño de agua templada, seleccionando un programa de lavado con un nivel de agua más elevado y con ciclos de aclarado adicionales.

Para las otras manchas hemos desarrollado, tras exhaustivos ensayos, soluciones semejantes.



## Manejo del aparato

### Preparativos necesarios de la lavadora

**Nota:** La lavadora **debe haberse instalado y conectado correctamente**, a partir de la → *Página 15*

1. Introducir el cable de conexión en la toma de corriente.
2. Abrir el grifo del agua.
3. Abrir la puerta de carga.
4. Comprobar si el tambor está completamente vacío. En caso necesario, vaciarlo. Solo así se puede evitar el funcionamiento erróneo de la indicación de carga.  
→ *Página 62*

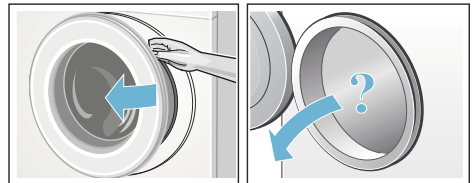

### Conexión del aparato y selección de programa

Pulsar la tecla ①. El aparato está conectado.

En la pantalla aparece el logotipo de Bosch y los pilotos de aviso de los programas se iluminan.

A continuación aparece siempre en pantalla el programa ajustado de fábrica **Algodón**.

Ahora se puede:

- utilizar este programa **o**
- seleccionar otro programa en el panel de mando **o**
- seleccionar un programa en **Programas adic..** → *Página 28*

**Nota:** Si se tiene activado el seguro para niños, este se debe desactivar antes de poder ajustar otro programa.

En el mando selector de programas se ilumina el piloto y en el panel indicador aparece el menú principal con los **ajustes predefinidos de programa** para el programa seleccionado:

- temperatura,
- velocidad de centrifugado,
- la duración del programa,
- ajustes de i-DOS,
- posibles ajustes adicionales y
- las indicaciones sobre el consumo de agua y energía. → *Página 14*

Aparatos con **iluminación interior del tambor:**

El tambor se ilumina tras conectar el aparato, así como tras abrir y cerrar la puerta de carga o iniciarse el programa de lavado seleccionado. La iluminación se apaga automáticamente.

Ahora se puede:

- utilizar los ajustes predefinidos del programa e introducir la ropa → *Página 45*,
- o modificar los ajustes predefinidos de programa y/o seleccionar otros ajustes.

## Modificación de los ajustes de los programas

Estos ajustes predefinidos pueden utilizarse tal cual o modificarse para este ciclo de lavado.

Para modificar este ajuste, pulsar la tecla correspondiente hasta que se muestre el ajuste deseado.  
→ *Página 38*

**Nota:** En caso de pulsar las teclas durante un tiempo prolongado se recorren automáticamente todos los valores ajustables disponibles.

Los ajustes se activan sin necesidad de confirmación.

Los ajustes i-DOS de ☼ I Ó y Ó quedan memorizados tras desconectar el aparato. El resto de ajustes no se memorizan y deben volver a ajustarse seleccionándolos de nuevo.

Ajustes predeterminados de programa  
→ *Página 32*

## Selección de ajustes adicionales para los programas

Al seleccionar ajustes/opciones adicionales, el proceso de lavado se puede adaptar mucho mejor a las necesidades de las prendas que se desean lavar.

Los ajustes pueden seleccionarse o modificarse en función del progreso del programa. → *Página 28*

Las lámparas indicadoras de las teclas EcoPerfect y TurboPerfect se iluminan cuando el ajuste está activo.

Los otros ajustes se muestran en la pantalla con un símbolo cuando están activos.

En caso de ajustes con varios niveles, al pulsar las teclas prolongadamente se recorren automáticamente todos los ajustes disponibles.

Los ajustes no quedan memorizados tras apagar la lavadora.

Ajustes/opciones adicionales de programa → *Página 40*

## Colocación de las prendas en el tambor

### **Advertencia** **¡Peligro de muerte!**

Las prendas que hubieran sido tratadas previamente con detergentes que contengan disolventes, por ejemplo, agentes quitamanchas o bencina, pueden provocar explosiones tras introducir las en la lavadora.

Aclarar bien estas prendas a mano antes de introducir las en la lavadora.

Introducir la ropa clasificada y desdoblada en el tambor. En la pantalla de la carga de ropa aparece el programa seleccionado, p. ej.

#### **Sintéticos.**

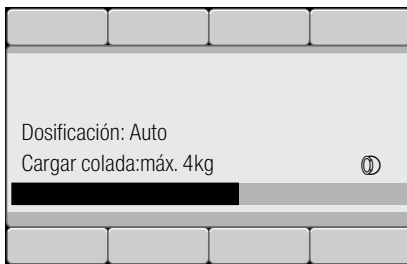



La barra indicadora del estado de carga va creciendo conforme se introduce la ropa. En caso de superar la máxima carga de ropa admisible, la barra indicadora parpadea. Tener en cuenta la carga máxima admisible. La sobrecarga de la lavadora afecta al resultado de lavado y fomenta la formación de arrugas en las prendas.



## Notas

- Mezclar las prendas grandes y pequeñas. La ropa de diferente tamaño se distribuye mejor durante el centrifugado. Las prendas de ropa sueltas pueden provocar desequilibrios.
- Antes de introducir la ropa, esperar a que desaparezca el logo de Bosch.
- Al abrir la puerta de la máquina o modificar la carga de ropa, aparece la pantalla de carga en el panel indicador.

## Dosificación y llenado de la cubeta con detergente y suavizante

La dosificación de detergente y suavizante se produce de forma automática en la mayoría de programas de la lavadora. En estos programas, está preajustado de fábrica y puede modificarse. → *Página 32*

Aparte de la dosificación inteligente se pueden agregar en caso necesario manualmente en la cámara   aditivos (p. ej., desendurecedor, lejía o sal quitamanchas). → *Página 52*

En los programas sin dosificación automática o si así se desea (en cuyo caso debe desactivarse la dosificación automática poniéndola en  [desactivada]), la adición de detergente y aditivos se realiza manualmente en la cámara  . → *Página 52*

## Inicio del programa

Prestar atención para que no quede atrapada ninguna prenda entre la puerta de carga y la junta de goma. A continuación, cerrar la puerta de carga.

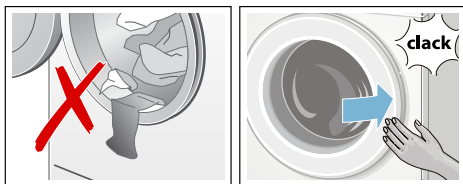

En la pantalla vuelve a aparecer el menú principal del programa seleccionado.

Para iniciar el programa, seleccionar la tecla .

Una barra indicadora en la pantalla de visualización muestra el desarrollo del programa durante el lavado. La barra se llena conforme avanza el ciclo de lavado e informa sobre la fase actual del programa.

Las flechas aparecen y desaparecen en pantalla según va avanzando el programa. Muestran los ajustes u opciones de programa que se pueden modificar o agregar durante el desarrollo del programa de lavado.

### Algunas fases de lavado explicadas:

- **Identif. carga activada** → *Página 62*

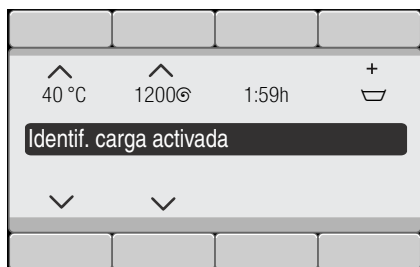

- **Prelavado, lavado, aclarado, centrifugado, desagüe...** se muestran en pantalla durante el ciclo de lavado.

- **Acla.adicional: espuma**

#### **Nota: Reconocimiento de espuma**

Si en el panel indicador aparece adicionalmente **Se detectó espuma**, la lavadora ha detectado un exceso de espuma durante la ejecución del programa de lavado, por lo que efectúa automáticamente uno o varios ciclos de aclarado a fin de eliminar el exceso de espuma. Poner menos detergente la próxima vez al lavar la misma cantidad de ropa.

- Otras indicaciones → *Página 68*

Para asegurar que no se realicen cambios involuntarios en el programa, seleccionar el seguro para niños tal y como se explica a continuación.

## Seguro para niños

(∞ 3 sec.)

La lavadora se puede asegurar contra cambios involuntarios de las opciones y funciones ajustadas.

Para **activar/desactivar**, pulsar ambas teclas **Seguro para niños** (∞ 3 sec.) durante unos 3 segundos.

→ *Página 26*

En la pantalla aparece ∞ **Seguro para niños activado**.

Después de unos 3 segundos, la pantalla vuelve al menú principal.

Si se selecciona un programa o se presiona una tecla con el seguro para niños activado, en la pantalla aparece ∞ **Seguro para niños activado**.

### Notas

- El seguro para niños se puede activar independientemente del modo en el que se encuentre el aparato.

- El seguro para niños permanece activado incluso después de desconectar la lavadora. Por lo tanto, desactivar el seguro para niños antes de seleccionar el siguiente programa.
- Si se apaga el aparato con un programa en marcha y el seguro para niños activado, el programa se reanuda cuando se vuelva a encender el aparato.

## Introducción de ropa en la lavadora

En caso necesario, se puede añadir o sacar ropa una vez iniciado el programa.

Seleccionar la tecla ▷|||.

La lámpara indicadora de la tecla ▷||| parpadea y la lavadora comprueba si es posible añadir más ropa.

Se podrá añadir ropa cuando en la pantalla aparezca **Pausa:**

**Desbloq.puerta.**

**Para proseguir con el programa, seleccionar la** tecla ▷|||. El programa prosigue de forma automática.

### Notas

- No dejar abierta la puerta de carga durante demasiado tiempo al introducir más ropa, ya que la ropa desprende agua que podría salirse de la lavadora.
- Cuando el nivel de agua o la temperatura son muy elevados o cuando el tambor está girando, la puerta de carga de la lavadora permanece bloqueada por razones de seguridad y no se puede introducir ni retirar ropa. Prestar atención a las indicaciones en pantalla.
- El indicador de carga no está activo mientras se añade ropa.

## Modificación de un programa

Si se inicia por equivocación un programa no deseado, se puede cambiar el programa procediendo del siguiente modo:

1. Seleccionar la tecla ▷|||.
2. Seleccionar otro programa.
3. Seleccionar la tecla ▷|||. El nuevo programa comienza desde el principio.

## Interrupción de un programa

En los programas con temperaturas elevadas:

1. Seleccionar la tecla ▷|||.
2. Enfriar la ropa: seleccionar **Aclarado**
3. Seleccionar la tecla ▷|||.

En los programas con bajas temperaturas:

1. Seleccionar la tecla ▷|||.
2. Seleccionar **Centrifugado** o **Desaguar**.
3. Seleccionar la tecla ▷|||.

## Fin de programa con el ajuste "Paro del aclarado"

En el panel indicador aparece:

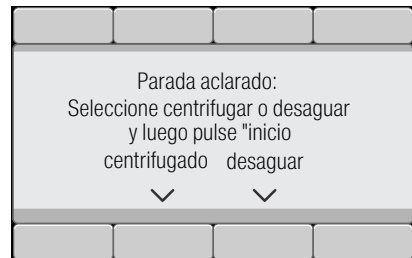

Continuar con el programa del siguiente modo:

- Seleccionar el programa **Centrifugado** (cambiar la velocidad de centrifugado en caso necesario) o **Desaguar**.
- Seleccionar la tecla

## Fin del programa

En la pantalla aparece la indicación **Terminado, retirar ropa**. La lámpara indicadora de la tecla está apagada.

## Sacar la ropa y desconectar el aparato

1. Abrir la puerta de carga y retirar la ropa del aparato. Prestar atención a las indicaciones en pantalla.
2. Pulsar la tecla . El aparato se desconecta.
3. Cerrar el grifo de agua.

**Nota:** En los modelos con Aqua-Stop, esto no es necesario.

### Notas

- Prestar atención para no olvidar ninguna prenda en el tambor de la lavadora. Podría encogerse en el próximo lavado o desteñirse afectando a otras prendas.
- Retirar los cuerpos extraños y objetos metálicos que pudiera haber acumulados en el interior del tambor o en la junta de goma. Peligro de oxidación.
- Secar la junta de goma.

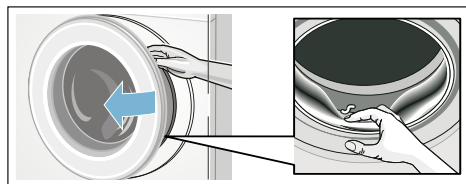

### Notas

- Dejar la puerta de carga y la cubeta del detergente abiertas a fin de que el agua residual pueda secarse.
- Esperar siempre a que finalice el programa de lavado, dado que la puerta del aparato aún podría estar bloqueada. Conectar a continuación el aparato y esperar hasta que se desbloquee.
- Si se apaga el panel indicador al finalizar un programa es porque está activado el modo de ahorro energético. Para activarlo, basta con pulsar cualquier tecla.

## i-DOS Sistema de dosificación inteligente

### Sistema de dosificación inteligente en la cubeta del detergente



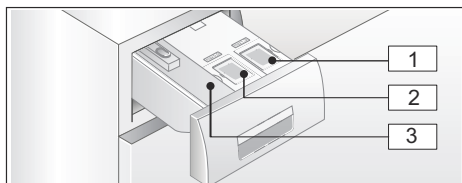

**i-DOS** Intelligentes **Dosiersystem** (sistema de dosificación inteligente)

Su lavadora está equipada con un sistema de dosificación inteligente para el detergente líquido y el suavizante.

A tal efecto, la cubeta de detergente dispone de dos cajetines i-DOS y . Se puede elegir entre utilizar detergente líquido y suavizante o bien dos detergentes líquidos. Selección de depósito → *Página 61*





- 1 Cajetín  (1,3 l) para detergente líquido
- 2 Depósito  /  (0,5 l) para suavizante (o detergente si así se selecciona)
- 3 Cámara  para dosificación manual

En función del programa seleccionado y de los ajustes, se adaptan las cantidades óptimas de detergente y suavizante mediante los depósitos i-DOS.

## Primera puesta en marcha/ Llenar el cajetín dosificador

Tenga presentes las advertencias del fabricante al seleccionar el detergente y el suavizante. Aconsejamos usar detergentes líquidos universales o para ropa de color para el lavado de todas las prendas de algodón o sintéticas de color lavables a máquina.

### Notas

- Usar solo productos líquidos autofluentes que el fabricante aconseje poner en la cubeta del detergente.
- No mezclar diferentes detergentes líquidos. En caso de cambiar el detergente líquido (tipo de detergente o fabricante, ...), vaciar primero completamente el cajetín dosificador. → *Página 64*
- No utilizar detergentes que contengan disolventes, agentes corrosivos o que emitan gases (por ejemplo blanqueadores líquidos o lejías).
- No mezclar el detergente con el suavizante.
- No usar productos que hayan superado su fecha de caducidad o sean muy espesos.
- Con objeto de evitar que el detergente se seque, las tapas de llenado no deberán dejarse abiertas durante demasiado tiempo.

## Llenar el cajetín de dosificación:

Los cajetines dosificadores en la cubeta del detergente están identificados por la correspondiente tapa de llenado:

-  Detergente universal
-  /  Suavizante

1. Extraer la cubeta de detergente.
2. Abrir la tapa del depósito.
3. Añadir detergente o suavizante en el depósito. Prestar atención a no superar la marca de máximo nivel **máx.**

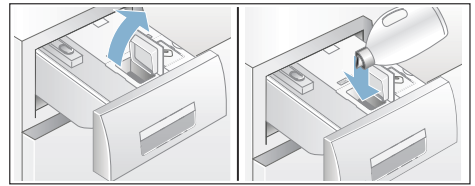

4. Cerrar la tapa del depósito.
5. Introducir la cubeta del detergente lentamente en el cuerpo del aparato.





Estando el aparato conectado, se indica que la cubeta del detergente está completamente encajada mediante dos formas:

- La luz indicadora correspondiente situada en el asa del cajetín se ilumina si la dosificación inteligente está seleccionada i-DOS.
- El indicador parpadea una vez y se apaga si la dosificación inteligente no está seleccionada.

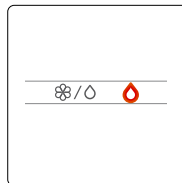
## En el uso diario

### Indicadores luminosos en el asa del cajetín:





- El indicador se **ilumina** si está seleccionada la dosificación inteligente para el depósito correspondiente:
  - $\bigcirc$  para el depósito  (detergente),
  - en el caso de la luz indicadora   $\bigcirc$  del depósito combinado / , se ilumina la luz correspondiente al contenido del depósito resaltado:
    -  para suavizante/  $\bigcirc$  para detergente. → *Página 48*
- El piloto de aviso **parpadea** cuando, estando activada la dosificación inteligente, el detergente se encuentra por debajo del mínimo nivel de llenado admisible.

### Activar y desactivar la dosificación inteligente y adaptar la concentración:

La dosificación inteligente del detergente y el suavizante viene activada de fábrica para todos los programas compatibles con la misma.

Resumen de los programas  
→ *Página 32*

La concentración viene preajustada para el detergente  $\bigcirc$  a la posición ligera (ropa ligeramente sucia) y para el suavizante  a la posición media (prendas normalmente suaves), pudiéndose modificar individualmente según el programa. → *Página 40*

Aparte de la dosificación inteligente se pueden agregar en caso necesario manualmente en la cámara   aditivos (por ejemplo sal quitamanchas). → *Página 52*

**Nota:** La selección (activado/desactivado) y la la concentración elegida de i-DOS   $\bigcirc$  y i-DOS  $\bigcirc$  se mantienen en cada programa hasta la siguiente modificación incluso después de apagar la lavadora.

### Cargar detergente/ suavizante:

Si está activada la dosificación inteligente y parpadea el indicador luminoso correspondiente con un aviso en la pantalla, significa que no se ha alcanzado el nivel mínimo de llenado. El contenido es suficiente para unas 3 coladas.

Un detergente o suavizante idéntico se puede rellenar en cualquier momento en el cajetín. En caso de cambiar de producto o de fabricante, aconsejamos lavar el cajetín antes de volver a usarlo.  
→ *Página 64*

En caso necesario, adaptar la cantidad de dosis.

### Cantidad de dosis

#### Las cantidades de dosificación básicas son:

- **En detergentes** - a la dosificación recomendada por el fabricante para ropa normalmente sucia y la dureza del agua existente en el lugar en cuestión.
- **En suavizantes** - a la dosificación recomendada por el fabricante para una suavidad media.

Las indicaciones correspondientes figuran en la etiqueta del envase del detergente o suavizante, o pueden solicitarse al fabricante.

Para calcular el grado de dureza local se deberá usar una tira de comprobación del grado de dureza o consultar con la empresa local de abastecimiento de agua.

**Mi dureza del agua:**

Ejemplo para de dosificación del detergente en una etiqueta de envase:

Grado de suciedad → Grado de dureza del agua ↓	Bajo	normal	alto	muy alto
blanda/media	55 ml	<b>75 ml</b>	120 ml	160 ml
dura/muy dura	75 ml	<b>95 ml</b>	150 ml	180 ml

El ajuste de fábrica de la cantidad de dosificación básica está preajustado según cada región (p.ej., para el detergente, de 75 ml y para el suavizante, de 36 ml).

Ajustar la cantidad de dosificación básica de detergente según indique la etiqueta del envase del detergente. Tener en cuenta la dureza del agua.

Escoger la cantidad de dosificación básica de suavizante en función de la suavidad deseada para las prendas.

La modificación de una cantidad de dosificación básica repercute por igual en las tres concentraciones.

**Notas**

- En caso de usar detergentes concentrados deberá reducirse la cantidad de dosificación básica.
- Si se comprobara repetidamente una fuerte formación de espuma durante el lavado, deberá verificarse tanto el ajuste de la dosificación como la concentración ajustada. Además deberá tenerse en cuenta que ciertos detergentes líquidos tienen tendencia a formar excesivamente espuma. En caso de un ajuste correcto de la cantidad de dosificación básica y de la concentración, se recomienda emplear otro detergente líquido.





**Modificar las cantidades de dosificación básicas:**

Ajustes del aparato → *Página 61*

## Contenido del depósito para i-DOS

En vez de suavizante puede utilizarse un segundo detergente líquido en el depósito i-DOS .

### Notas



- Al cambiar la selección del contenido del depósito i-DOS  de **suavizante a detergente**, para este depósito se establecen las cantidades de dosis de detergente a los ajustes de fábrica y la dosificación de este detergente permanece **desactivada** en todos los programas permitidos. A continuación, pulsar la tecla i-DOS del panel indicador para seleccionar la dosificación de detergente (baja, normal o alta).
- El depósito i-DOS  se desactiva automáticamente si para el depósito i-DOS  está activada la dosificación de detergente. Los ajustes de este programa se quedan memorizados hasta la siguiente modificación.
- En caso de seleccionar el contenido del depósito i-DOS  a **suavizante**, la cantidad de dosis se establece al ajuste de fábrica y la dosificación se establece a normal en todos los programas permitidos.
- El cambio de un contenido a otro del depósito requiere una confirmación adicional a través del panel indicador.

### Cambiar el contenido del depósito:

Ajustes del aparato → *Página 61*

## Dosificación manual

Aparte de la dosificación inteligente se pueden agregar en caso necesario manualmente en la cámara  aditivos (p. ej., desendurecedor, lejía o sal quitamanchas).

En los programas sin dosificación automática o si así se desea (en cuyo caso debe desactivarse la dosificación automática poniéndola en  [desactivada]), la adición de detergente y aditivos se realiza manualmente en la cámara .

### **Advertencia** **¡Irritaciones por contacto con los ojos y la piel!**

Si se abre el compartimento para detergente durante el funcionamiento, es posible que salpique detergente/ suavizante.

Abrir la cubeta con cuidado.

En caso de contacto con el detergente o suavizante, lavarse los ojos y la piel con agua abundante.

En caso de ingesta, consultar inmediatamente con un médico.

### **¡Atención!** **Daños en el aparato**

Los detergentes y agentes para el tratamiento previo de la ropa (p. ej., quitamanchas, spray de prelavado...) pueden dañar la lavadora si entran en contacto con las superficies.

Evitar que estos productos entren en contacto con las superficies de la lavadora. De lo contrario, será necesario limpiar de inmediato los restos de spray, gotas y similares de la superficie con un paño húmedo.



## Notas

- Observar estrictamente las advertencias de los fabricantes al dosificar los detergentes, suavizantes y aditivos.
- En caso de efectuar la dosificación manual del detergente, no dosificar ningún detergente adicional a través de la dosificación inteligente (ajustar la dosificación inteligente a la posición ); de esta manera se evitan la sobredosificación y la formación de espuma.
- Los suavizantes concentrados o muy espesos deberán diluirse primero con un poco de agua a fin de evitar obstrucciones.

## Dosificar y añadir el detergente:

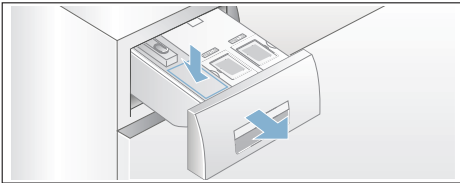
1. Abrir la cubeta del detergente.



2. Dosificar en la cámara   según:
  - Grado de suciedad
  - Dureza del agua (se puede consultar a la empresa local de abastecimiento de agua).
  - La carga de ropa
  - Las instrucciones del fabricante.
3. Cerrar la cubeta del detergente.



## Home Connect

Este electrodoméstico tiene capacidad para conectarse a una wifi y ser controlado en remoto a través de un teléfono inteligente o tableta.

A través de la aplicación Home Connect se puede hacer lo siguiente en este

electrodoméstico con un teléfono inteligente o una tableta:

- Seleccionar e iniciar programas.
- Realizar ajustes en los programas.
- Consultar el estado de un programa.
- Modificar los ajustes del electrodoméstico.
- Desconectar el electrodoméstico.

Antes de poder utilizar las funciones de Home Connect se debe instalar la aplicación de Home Connect en el teléfono inteligente o tableta, registrarse, conectar el electrodoméstico una única vez automática  manualmente a la red doméstica y después conectarse a través de la aplicación Home Connect con dicho electrodoméstico.

Se puede encontrar información sobre la aplicación en nuestra página web de Home Connect [www.home-connect.com](http://www.home-connect.com).

Podrá utilizar o no las funciones de los servicios de Home Connect en su aparato dependiendo de la disponibilidad de estos servicios en su país. El servicio Home Connect no está disponible en todos los países. Se puede encontrar más información en [www.home-connect.com](http://www.home-connect.com)

## Notas

- Hay que respetar las indicaciones de seguridad de este manual y comprobar que estas también se cumplen si se utiliza el electrodoméstico a través de la aplicación Home Connect desde fuera de casa. Tener en cuenta también las indicaciones de la aplicación Home Connect.
- Si se está utilizando electrodoméstico no se pueden realizar al mismo tiempo modificaciones a través de la aplicación Home Connect. Aun así, en la aplicación Home Connect sí se podrán ver los ajustes que se realicen en el electrodoméstico.

## Conectar automáticamente a la red doméstica

Si el router dispone de función WPS, el electrodoméstico se conecta automáticamente a la red doméstica.

Si el router no dispone de función WPS, el electrodoméstico se debe conectar manualmente a la red doméstica  
→ *Página 55.*

El electrodoméstico debe tener el wifi activado.

1. Encender el electrodoméstico.
2. Presionar la tecla **Remote Start**  durante más de 3 segundos. En el panel indicador aparece **Acceso a red auto..**
3. Con una de las dos flechas derechas seleccionar **conectar**.

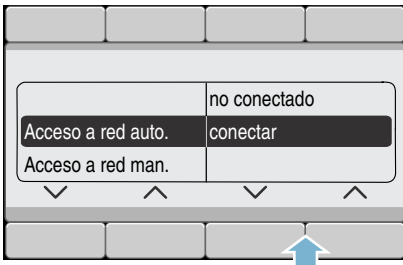

El electrodoméstico se intenta conectar a la red doméstica.

4. Activar en los 2 minutos siguientes la función WPS en el router de la red doméstica.

Si el electrodoméstico se ha conectado correctamente a la red doméstica, en el panel indicador aparece **conectado** ✓.

5. Para salir de los ajustes de Home Connect se debe pulsar **Remote Start** .

**Nota:** Si no se pudo establecer la conexión, comprobar si el electrodoméstico se encuentra dentro del rango de alcance de la red doméstica. Repetir el proceso de conexión automática o realizar la conexión manual a través de  
→ *Página 55.*

## Conectar manualmente a la red doméstica

Si el electrodoméstico ya se ha conectado automáticamente a la red doméstica, se puede saltar el paso de conexión manual y conectarse directamente con la aplicación Home Connect → *Página 56*.

Si el router no dispone de función WPS, el electrodoméstico se debe conectar manualmente a la red doméstica.

El electrodoméstico debe tener el wifi activado.

1. Encender el electrodoméstico.
2. Presionar la tecla **Remote Start**  durante más de 3 segundos. En el panel indicador aparece **Acceso a red auto..**
3. Con una de las dos flechas izquierdas seleccionar **Acceso a red man..**

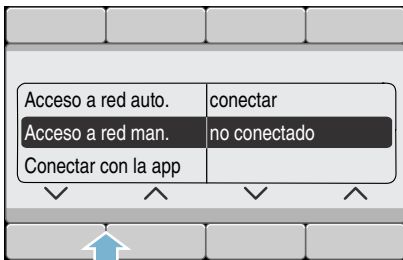

4. Con una de las dos flechas derechas seleccionar **conectar**.

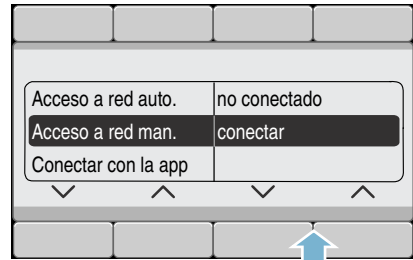

El electrodoméstico ha creado ahora una red wifi propia con el nombre de red (SSID) **HomeConnect** a la que es posible conectarse con el teléfono inteligente o la tableta.

5. Acceder a los ajustes del wifi en el teléfono inteligente o tableta.
6. Conectar el teléfono inteligente o la tableta a la red wifi **HomeConnect** e introducir la contraseña del wifi (Key) «**HomeConnect**».

**Nota:** El proceso de conexión puede tardar hasta 60 segundos.

7. Tras establecer con éxito la conexión, abrir la aplicación Home Connect en el teléfono inteligente o tableta.
8. Introducir en la aplicación Home Connect el nombre de red (SSID) y la contraseña (Key) **de la red doméstica** y seguidamente seleccionar **Transferir al electrodoméstico**.

Si el electrodoméstico se ha conectado correctamente a la red doméstica, en el panel indicador aparece **conectado** ✓.

9. Para salir de los ajustes de Home Connect se debe pulsar **Remote Start** .

### Notas

- Si no se pudo establecer la conexión, comprobar si el electrodoméstico se encuentra dentro del rango de alcance de la red doméstica y repetir el proceso de conexión manual.

- Si el teléfono inteligente o la tableta aún está conectada a la red **HomeConnect** del electrodoméstico, hay que conectarse primero a la red doméstica.

## Conectarse con la aplicación Home Connect

Si el electrodoméstico está conectado a la red doméstica, puede conectarse a la aplicación de Home Connect.

1. Encender el electrodoméstico.
2. Esperar a que aparezca el símbolo  en el panel indicador.
3. Presionar la tecla **Remote Start**  durante más de 3 segundos. En el panel indicador aparece **Acceso a red auto..**
4. Con una de las dos flechas izquierdas seleccionar **Conectar con la app.**

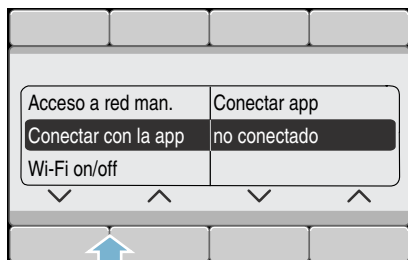

5. Con una de las dos flechas derechas seleccionar **Conectar app.** El electrodoméstico se conecta a la aplicación Home Connect.

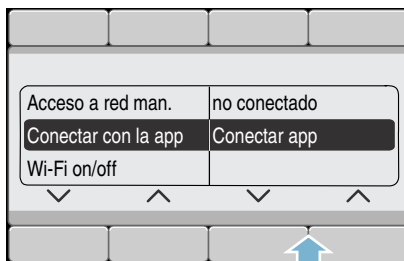

6. Abrir la aplicación Home Connect en el teléfono inteligente o tableta y seleccionar **Conectar** para añadir el nuevo electrodoméstico.
 

**Nota:** Si el teléfono inteligente o la tableta aún está conectada a la red **HomeConnect** del electrodoméstico, hay que conectarse primero a la red doméstica.
7. Si el electrodoméstico no se muestra de forma automática, seleccionar dentro de la aplicación Home Connect **Buscar electrodomésticos** y después **Conectar electrodoméstico.**
8. Seguir los últimos pasos de la aplicación Home Connect para conectar el electrodoméstico.
9. Seleccionar en el electrodoméstico con la flecha derecha **Continuar.** Si el electrodoméstico se ha conectado correctamente, en el panel indicador aparece **App conectada.**
10. Para salir de los ajustes de Home Connect se debe pulsar **Remote Start** .

**Nota:** Si no se pudo establecer la conexión, comprobar si el teléfono inteligente o la tableta se encuentran dentro del rango de alcance de la red doméstica o si están conectados a esta. Repetir el proceso de conexión con la aplicación Home Connect.



## Activar y desactivar el wifi

La función de Home Connect del electrodoméstico se puede activar o desactivar de forma permanente.

1. Encender el electrodoméstico.
2. Presionar la tecla **Remote Start**  durante más de 3 segundos. En el panel indicador aparece **Acceso a red auto..**
3. Con una de las dos flechas izquierdas seleccionar **Wi-Fi on/off**.

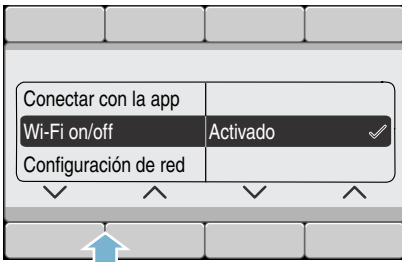

4. Con una de las dos flechas derechas seleccionar **Activado** o **Desactivado** para activar o desactivar el wifi.

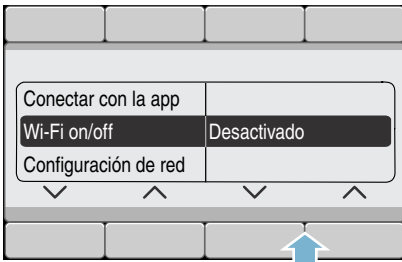

5. Para salir de los ajustes de Home Connect se debe pulsar **Remote Start** .

### Notas

- Si el wifi está desactivado en el electrodoméstico, no podrá conectarse a la red doméstica ni a la aplicación.
- Si se ha activado el wifi, el ajuste Desconexión automática se configurará como **nunca**.

## Restablecer ajustes de red

Para borrar los ajustes de red y eliminar la conexión del teléfono inteligente o tableta solo hay que restablecer los ajustes de red.

1. Encender el electrodoméstico.
2. Presionar la tecla **Remote Start**  durante más de 3 segundos. En el panel indicador aparece **Acceso a red auto..**
3. Con una de las dos flechas izquierdas seleccionar **Config. de red.**

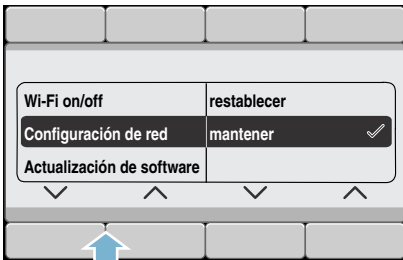

4. Con una de las dos flechas derechas seleccionar **restablecer.**

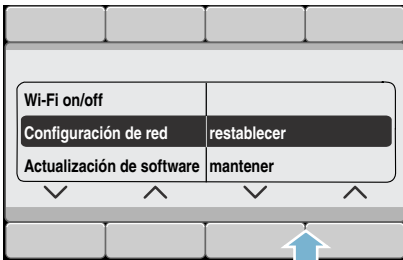

5. Con una de las dos flechas derechas seleccionar **Continuar.** Los ajustes de red se han restablecido. El electrodoméstico ya no está conectado a la red doméstica ni a la aplicación Home Connect.
6. Para salir de los ajustes de Home Connect se debe pulsar **Remote Start** .

**Nota:** Si se quiere poder volver a usar el electrodoméstico a través de la aplicación Home Connect, primero debe conectarse de nuevo de forma automática o manual a la red doméstica y a la aplicación Home Connect.

## Actualización de software

El software de Home Connect de su electrodoméstico se puede actualizar. Tan pronto como haya una nueva actualización disponible aparece un aviso en el panel indicador del electrodoméstico.

La actualización se puede instalar directamente a través del aviso en el panel indicador o mediante los ajustes del electrodoméstico.

1. Encender el electrodoméstico.
2. Presionar la tecla **Remote Start**  durante más de 3 segundos. En el panel indicador aparece Acceso a red auto..
3. Con una de las dos flechas izquierdas seleccionar **Actual. de software**.

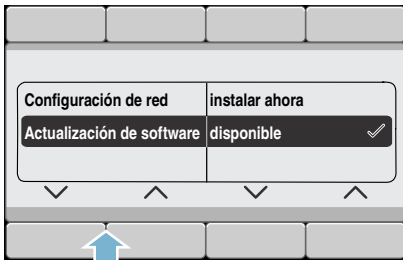

4. Con una de las dos flechas derechas seleccionar **instalar ahora**.

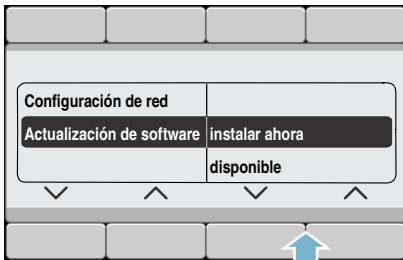

La actualización se instalará; esto puede tardar varios minutos. **No apagar el electrodoméstico durante la actualización.**

5. Para salir de los ajustes de Home Connect se debe pulsar **Remote Start** .

**Nota:** Si no hay ninguna actualización de software, en el panel indicador del electrodoméstico aparece **no disponible**. El software Home Connect tiene la última versión.

## Indicaciones sobre protección de datos

Al conectar por primera vez el aparato a una red WLAN asociada a internet, el aparato transmite las siguientes categorías de datos al servidor de Home Connect (registro inicial):

- Identificación unívoca del aparato (compuesta por la clave del aparato y la dirección MAC del módulo de comunicación WiFi utilizado)
- Certificado de seguridad del módulo de comunicación WiFi (para la protección técnica de la información de la conexión)
- Las versiones actuales del software y el hardware del electrodoméstico
- El estado de un posible restablecimiento previo a los ajustes de fábrica.

El registro inicial prepara la utilización de las funciones de Home Connect y resulta necesario en el momento en el que se desean utilizar las funciones de Home Connect por primera vez.

**Nota:** Se debe tener en cuenta que las funciones de Home Connect solo se pueden utilizar en conexión con la aplicación de Home Connect. Se puede consultar la información relativa a la protección de datos en la aplicación de Home Connect.

## Declaración de conformidad

Por la presente, BSH Hausgeräte GmbH certifica que el electrodoméstico con la funcionalidad Home Connect cumple con los requisitos básicos y las disposiciones generales básicas estipuladas en la Directiva 1999/5/CE.

Encontrará una declaración de conformidad con la directiva R&TTE detallada en [www.bosch-home.com](http://www.bosch-home.com), en la página del producto correspondiente a su electrodoméstico, dentro de la sección de documentos adicionales.





## Ajustes del aparato

Se pueden cambiar los siguientes ajustes del aparato:

### Ajustes seleccionables:

- **Señal acústica de fin de programa desactivada – baja – media – alta – muy alta**

Adaptar el volumen de la señal de fin de programa.

- **Señal de las teclas desactivada – baja – media – alta – muy alta**

Adaptar el volumen de las señales de las teclas.

- **Apagado automático del aparato tras 15 - 30 - 60 min - nunca**

El aparato se apaga automáticamente al cabo de ... min (=0 kWh de consumo de energía); para encenderlo, pulsar el interruptor principal ①.

**Nota:** Si se ha activado el wifi, la desconexión automática se configurará como **nunca**.

- **Idioma Español Inglés**

...

Modificar el idioma mostrado en pantalla.

- **Aviso limp. tambor activado - desactivado**

Este aviso sirve como recordatorio para iniciar un programa de lavado del tambor.

- **Contenido del depósito:**

Contenido i-DOS ⑧|⑩

**suavizante - detergente**

Seleccionar/cambiar el contenido del depósito.

- **Cantidad de dosis:**

Dosis i-DOS ⑧|⑩

**10 ml - 200 ml**

Ajustar la cantidad de dosis según las recomendaciones del fabricante del detergente/suavizante.

- **Cantidad de dosis:**

Dosis i-DOS ⑧

**10 ml - 200 ml**

Ajustar la cantidad de dosis según las recomendaciones del fabricante del detergente.

Para cambiar los ajustes del aparato, mantener pulsadas las dos teclas

**Básicos 3 seg** durante unos 3 segundos. → *Página 29*

### Notas

- Los ajustes quedan memorizados tras apagar la máquina.
- En caso de accionar las teclas durante más tiempo, se recorren automáticamente las opciones de ajuste disponibles.



## Sistema de sensores

### Adaptación automática a la cantidad de ropa

Según el tipo de tejido y la carga, la adaptación automática a la cantidad de ropa adapta el consumo de agua y la duración del programa de forma óptima en cada programa.

### Sistema de control del desequilibrio

El sistema electrónico de control del desequilibrio ha detectado un desequilibrio y lo intenta eliminar distribuyendo la ropa de un modo más regular en el tambor mediante varios arranques de centrifugado.

En caso de una distribución muy desfavorable de la ropa, se reducirá por razones de seguridad la velocidad de centrifugado o incluso se prescindirá del centrifugado.

**Nota:** Distribuir prendas grandes y pequeñas en el tambor. → *Página 45*, → *Página 69*

### Aquasensor

Según modelo

El Aquasensor (sensor del agua) comprueba el grado de turbiedad del agua durante la ejecución del ciclo de aclarado (turbiedad ocasionada por la suciedad y los restos del detergente). En función del grado de turbiedad del agua, el aparato calcula automáticamente la duración y el número de aclarados que debe realizar.

### Sensor/indicador de carga

El sensor de carga detecta, con la puerta de carga abierta, el nivel de carga de la máquina. Esto se muestra mediante una barra indicadora en la pantalla de visualización que se llena a medida que se va cargando la ropa en la máquina.

**Nota:** Para que el sensor de carga pueda determinar la cantidad de ropa total, el tambor debe estar vacío antes de encender la lavadora.

### Recomendación de dosificación de detergente

En función del programa seleccionado y de la carga registrada por la lavadora, se indica en % la dosis de detergente recomendada. Esta indicación en % se refiere a la dosis de detergente recomendada por el fabricante.

**Nota:** Observando la dosificación recomendada protege usted el medio ambiente y su bolsillo se beneficia.



## Limpieza y cuidados del aparato

### Advertencia

#### ¡Peligro de muerte!

Peligro de descarga eléctrica en caso de entrar en contacto con componentes conductores de tensión. Desconectar el aparato y extraer el cable de conexión.

### Advertencia

#### ¡Peligro de intoxicación!

Los detergentes que contengan disolventes, como, por ejemplo, gasolina, pueden liberar vapores peligrosos para la salud. No emplear detergentes que contengan disolventes.

#### ¡Atención!

#### **Daños en el aparato**

Los detergentes que contengan disolventes como, por ejemplo, aguarrás mineral pueden dañar las superficies y componentes de la máquina. No emplear detergentes que contengan disolventes.

#### **Modo de prevenir la formación de biopelículas y malos olores:**

#### **Notas**

- Procurar que el lugar de instalación de la lavadora esté bien ventilado.
- Dejar la puerta de carga y la cubeta ligeramente abiertas cuando no se utilice la lavadora.
- Utilizar un programa **Algodón 60 °C** y detergente en polvo para lavarla de vez en cuando.

## Cuerpo del aparato y cuadro de mandos

- Limpiar el cuerpo del aparato y el cuadro de mandos con un trapo suave húmedo.
- Retirar inmediatamente los restos de detergente.
- No limpiar el aparato proyectando contra el mismo un chorro de agua.

## Tambor de lavado

Utilizar productos de limpieza que no contengan cloro; no emplear estropajos de acero.

Si se forman malos olores en la lavadora o para limpiar el tambor, ejecutar el programa

**Limpieza tambor 90 °C** sin ropa. En este caso, utilizar detergente en polvo.

## Descalcificar

Por lo general no es necesario descalcificar el aparato si se dosifica correctamente el detergente. En caso de desear descalcificar su aparato, deberán observarse estrictamente las instrucciones del fabricante del producto descalcificante. A través de nuestra página web o del Servicio de Asistencia Técnica, se puede adquirir un descalcificador adecuado.

→ *Página 72*

## Cubeta i-DOS y cuerpo del aparato

### 1. Vaciar el cajetín dosificador:

Los cajetines dosificadores poseen aberturas de descarga con tapones extraíbles en la zona delantera. Para vaciarlos, retirar primero el tirador de la cubeta del detergente tal como se muestra en la ilustración.

a) Extraer la cubeta de detergente.

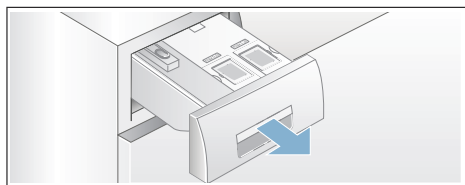

b) Tirar ligeramente hacia el cuerpo del usuario de la palanca de desbloqueo (A) situada en la parte posterior del tirador de la cubeta (zona inferior central) y, simultáneamente, tirar hacia arriba del tirador de la cubeta (B) desbloqueado.

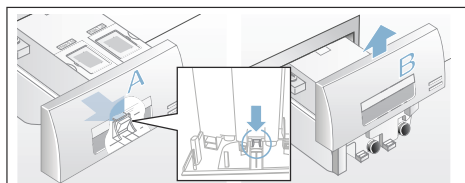

c) Para vaciar el depósito de dosificación, retirar el tapón de obturación y vaciar el contenido en un recipiente adecuado.

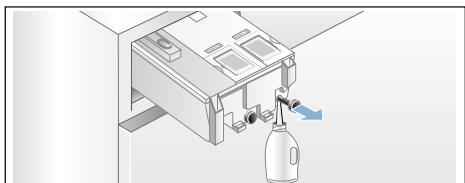

d) Introducir el tapón hasta el tope en la manguera de desagüe.

### 2. Limpiar los cajetines dosificadores y la cubeta del detergente:

Para limpiar los cajetines dosificadores vacíos, extraer la cubeta del detergente completamente del aparato.

a) Vaciar los cajetines dosificadores antes de retirarlos del aparato.

**Nota:** Montar el tirador de la cubeta sólo una vez que se ha limpiado.

b) Tirar de la cubeta del detergente hacia el cuerpo del usuario.

c) Presionar la palanca de desbloqueo y retirar la cubeta del aparato.

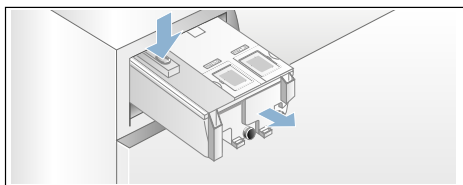

d) Retirar cuidadosamente la tapa de la cubeta.

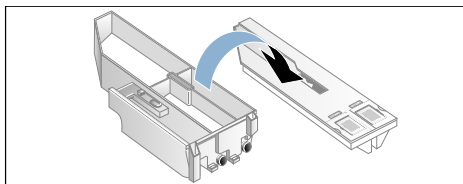

### ¡Atención!

¡La tapa de la cubeta puede sufrir daños!

La cubeta contiene componentes eléctricos. En caso de entrar en contacto con el agua, éstos pueden resultar dañados.

– No lavar la tapa en el lavavajillas ni sumergirla tampoco en el agua.

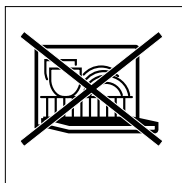



- Proteger el enchufe posterior de la cubeta contra el agua y los restos de detergente o suavizante. En caso necesario, limpiar las superficies exteriores con un paño suave y húmedo. Secarla antes de introducirla en el aparato.
- e) Limpiar la cubeta y la tapa con un paño suave y húmedo o una ducha teléfono. Limpiar la superficie interior con un paño suave y húmedo.

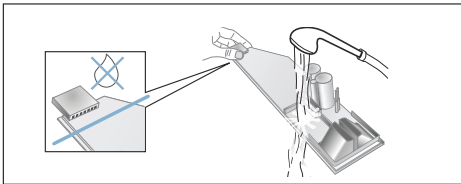

- f) Secar la cubeta y la tapa; armarlas.
- g) Montar el tirador de la cubeta por arriba, hasta que encaje de manera perceptible.
- h) Limpiar el interior de la cubeta del detergente.
- i) Encajar la cubeta completamente en el cuerpo del aparato.

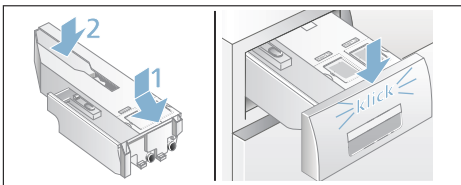

## La bomba de desagüe está obstruida, evacuación de emergencia

### Advertencia

#### ¡Peligro de quemaduras!

Al lavar con programas a elevadas temperaturas, el agua de lavado se calienta mucho. Por esta razón pueden producirse quemaduras en caso de tocar el agua de lavado caliente.

Dejar enfriar el agua de lavado usada.

1. Cerrar el grifo del agua a fin de que no pueda fluir más agua hacia la lavadora y haya que evacuarla a través de la bomba de desagüe.
2. Desconectar el aparato. Extraer el cable de conexión de la toma de corriente.
3. Abrir la trampilla de servicio y retirarla.

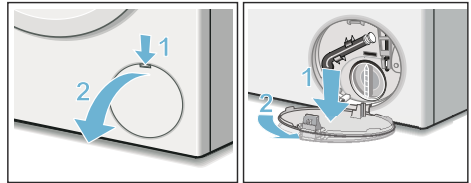

4. Extraer el tubo auxiliar de desagüe de su soporte. Retirar el tapón de cierre y recoger el agua de lavado en un recipiente adecuado. Encajar el tapón de cierre en el tubo de desagüe y colocarlo en su soporte.

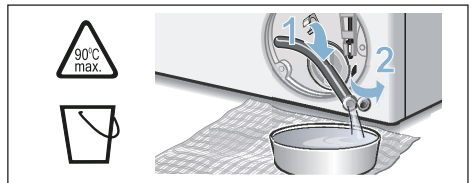

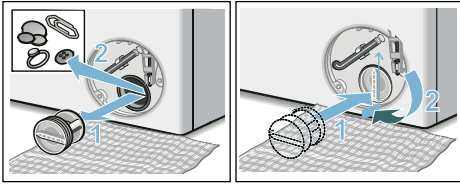

5. Desatornillar con cuidado la tapa de la bomba. Puede haber agua residual. Limpiar el compartimento interior, la rosca de la tapa de la bomba y la carcasa de la bomba. La rueda de móvil de la bomba de desagüe debe girar. Montar la tapa de la bomba en su sitio y enroscarla. El asa tiene que estar en posición vertical.

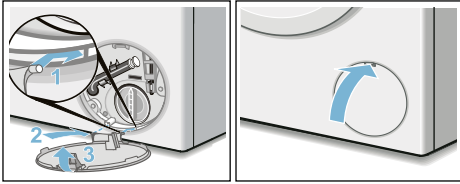

6. Colocar la trampilla de servicio en su sitio, encajarla y cerrarla.



**Nota:** . Con objeto de evitar que en el próximo lavado se evacue detergente sin haber sido usado: verter 1 litro de agua en la cámara   e iniciar el programa **Desaguar** .

## La manguera de desagüe acoplada al sifón está obstruida

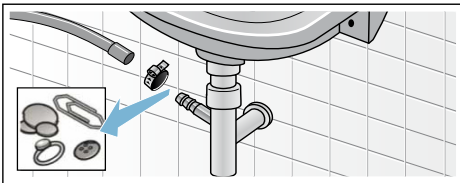

1. Desconectar el aparato. Extraer el cable de conexión de la toma de corriente.
2. Aflojar la abrazadera del tubo. Retirar con cuidado la manguera de desagüe ya que puede salir agua residual.
3. Limpiar la manguera de evacuación y el racor de empalme del sifón.



4. Encajar la manguera de evacuación y asegurar los puntos de empalme apretando la abrazadera para manguera.

## El filtro en la toma de agua está obstruido

**Para ello, eliminar primero la presión del agua de la manguera de entrada:**

1. Cerrar el grifo de agua.
2. Seleccionar el programa deseado (excepto Aclarado/Centrifugado/Vaciado).
3. Seleccionar la tecla . Hacer funcionar el programa seleccionado durante aprox. 40 segundos.
4. Pulsar la tecla . El aparato se desconecta.
5. Extraer el cable de conexión de la toma de corriente.

**A continuación, limpiar el filtro:**

1. Retirar la manguera del grifo de agua. Limpiar el filtro con un cepillo pequeño.

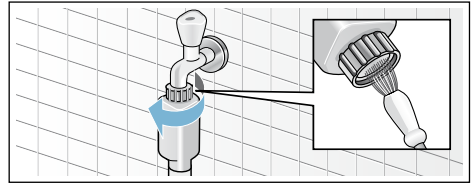

2. En los modelos estándar y Aqua-Secure, limpiar el filtro de la parte posterior del aparato: Retirar la manguera de la parte posterior del aparato. Extraer el filtro con ayuda de unos alicates y limpiarlo.

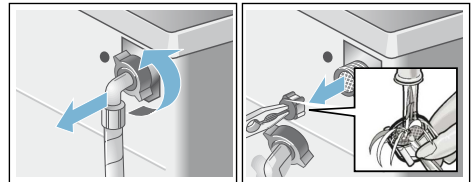

3. Empalmar nuevamente la manguera y cerciorarse de que no se producen fugas de agua.

## ¿Qué hacer en caso de avería?

### Desbloqueo de emergencia

P. ej., en caso de producirse un corte del suministro de corriente

El programa se reanuda una vez restablecida la conexión a la red eléctrica.

No obstante, si se desea extraer la ropa, la puerta de carga se puede abrir del modo siguiente:

#### **⚠ Advertencia**

#### **¡Peligro de quemaduras!**

Al lavar con programas que usan altas temperaturas, el contacto con el agua de lavado caliente y con la ropa puede producir quemaduras.

En caso necesario, dejar enfriar primero.

#### **⚠ Advertencia**

#### **¡Peligro de lesiones!**

En caso de introducir las manos en el tambor de la máquina cuando esté girando, pueden producirse lesiones en las manos.

No introducir las manos en el tambor cuando esté girando.

Esperar siempre hasta que el tambor se haya parado.

### ¡Atención!

#### **Daños causados por el agua**

Las fugas de agua pueden ocasionar daños.

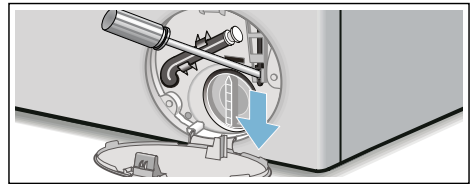

No abrir la puerta de carga mientras pueda verse agua a través del cristal.

1. Desconectar el aparato. Extraer el cable de conexión de la toma de corriente.
2. Evacuar el agua de lavado.  
→ *Página 65*
3. Tirar del desbloqueo de emergencia con una herramienta adecuada hacia abajo y soltarlo.  
La puerta de carga se puede abrir ahora.



## Indicaciones en la pantalla de visualización



Indicador	Causa/solución
Rellenar el depósito i-DOS ☼I O, O	No se ha alcanzado el nivel mínimo de llenado en los depósitos i-DOS, rellenar → <i>Página 49</i> .
Error de i-DOS ☼I O, i-DOS O; desactivar i-DOS ☼I O, i-DOS O	Colocar i-DOS ☼I O, i-DOS O en <b>desactivado</b> . Avisar al Servicio de Asistencia Técnica. El aparato puede seguir utilizándose con dosificación manual. Dosificación manual → <i>Página 52</i>
Cerrar el cajetín	Encajar el compartimento para detergente correctamente. → <i>Página 49</i>
Pausa: puerta bloqueada	Nivel de agua o temperatura muy elevadas. Para reanudar el programa, pulsar la tecla ▷00.
La puerta no se puede desbloquear: nivel de agua o temperatura muy elevadas	Nivel de agua o temperatura muy elevadas. Para reanudar el programa, pulsar la tecla ▷00.
La puerta no se puede bloquear; volver a abrir la puerta, cerrarla y seleccionar ▷00	<ul style="list-style-type: none"> <li>■ Posiblemente haya prendas enganchadas. Abrir y cerrar nuevamente la puerta de carga y seleccionar la tecla ▷00.</li> <li>■ En caso necesario, hacer presión para cerrar la puerta o retirar algunas prendas y volver a cerrar la puerta de carga.</li> <li>■ En caso necesario, desconectar y volver a conectar el electrodoméstico; ajustar el programa de lavado deseado y realizar los ajustes individuales; iniciar el programa de lavado.</li> </ul>
Por favor, abra el grifo	<ul style="list-style-type: none"> <li>■ Abrir completamente el grifo de agua.</li> <li>■ La manguera de entrada está doblada/aprisionada.</li> <li>■ La presión del agua es demasiado baja. Limpiar el filtro. → <i>Página 66</i></li> </ul>
Por favor, limpie la bomba	<ul style="list-style-type: none"> <li>■ La bomba de vaciado está obstruida. Limpiar la bomba de vaciado. → <i>Página 65</i></li> <li>■ La manguera o el tubo de desagüe están obstruidos. Limpiar el tubo de desagüe acoplado al sifón. → <i>Página 66</i></li> </ul>
¡AquaStop activado! Por favor, llame a atención al cliente	no aplicable en los modelos sin Aqua-Stop Hay agua en la bandeja inferior de la lavadora. Falta de estanqueidad del aparato. Cerrar el grifo de agua. Avisar al Servicio de Asistencia Técnica.
Auto-apagado en ... Segundos	El aparato se desconecta automáticamente al cabo de ... segundos si no ha sido usado durante un tiempo prolongado. Para abandonar, seleccione una tecla. → <i>Página 61</i>
Enfriamiento de agua	Con objeto de proteger las tuberías de desagüe, se enfría el agua caliente de lavado antes de su evacuación de la máquina.



Indicador	Causa/solución
Aviso para el cuidado del tambor:	Este aviso sirve como recordatorio para ejecutar el programa <b>Limpieza tambor90 °C</b> o un programa a 60 °C para la limpieza y el cuidado del tambor y del depósito de agua de lavado. <b>Notas</b> <ul style="list-style-type: none"> <li>■ Ejecutar el programa sin ropa en la máquina.</li> <li>■ Emplear un detergente en polvo o un detergente que contenga lejía. Para evitar la formación de espuma, utilizar solo la mitad de la cantidad de detergente recomendada por el fabricante del mismo. No utilizar detergente para prendas de lana o para prendas delicadas.</li> <li>■ Activar/desactivar el aviso recordatorio.</li> </ul>
	Se ha seleccionado el inicio a distancia.
	<b>apagada:</b> el wifi está desactivado y el electrodoméstico no está conectado a la red doméstica. <b>parpadea:</b> el electrodoméstico está intentando conectarse a la red doméstica. <b>se ilumina:</b> el wifi está activado y el electrodoméstico está conectado a la red doméstica.
Otros avisos Error E:XXX	Apagar el electrodoméstico, esperar 5 s y volverlo a encenderlo. En caso de que vuelva a aparecer el aviso, avisar al Servicio de Asistencia Técnica.

## ¿Qué hacer en caso de avería?

Averías	Causa/solución
Se producen fugas de agua.	<ul style="list-style-type: none"> <li>■ Fijar correctamente el tubo de desagüe o sustituirlo.</li> <li>■ Apretar la conexión roscada de la manguera de entrada de agua.</li> </ul>
El electrodoméstico no carga agua.	<ul style="list-style-type: none"> <li>■ ¿No se ha pulsado la tecla  ?</li> <li>■ ¿No se ha abierto el grifo de agua?</li> <li>■ ¿Está obstruido el filtro? Limpiar el filtro.</li> <li>■ ¿Está doblada o aprisionada la manguera de entrada?</li> </ul>
El cajetín dosificador está vacío y el piloto de aviso del nivel de llenado no parpadea.	<ul style="list-style-type: none"> <li>■ ¿Están sucios la tapa/el enchufe de la cubeta? Limpieza → <i>Página 52</i></li> <li>■ ¿Está encajado correctamente el compartimento para detergente? Encajarla correctamente. → <i>Página 64</i></li> </ul>
Se ha cargado un detergente/suavizante erróneo o inadecuado en el cajetín dosificador.	<b>Cajetín dosificador:</b> <ol style="list-style-type: none"> <li>1. Vaciar y limpiar.</li> <li>2. Volver a llenarlo. → <i>Página 49</i></li> </ol>
El detergente/suavizante en los cajetines dosificadores se ha espesado.	Limpiar los cajetines dosificadores y volver a llenarlos.

Averías	Causa/solución
La puerta de carga no se puede abrir.	<ul style="list-style-type: none"> <li>■ La función de seguridad está activada. ¿Se ha cancelado el programa? → <i>Página 47</i></li> <li>■ ☞ ¿Está activado el seguro para niños? Desactivarlo. → <i>Página 46</i></li> <li>■ ¿Se ha seleccionado ☐ (parada del aclarado = sin centrifugado final)? → <i>Página 47</i></li> <li>■ ¿La puerta de carga solo se puede abrir con el desbloqueo de emergencia? → <i>Página 67</i></li> </ul>
El programa seleccionado no arranca.	<ul style="list-style-type: none"> <li>■ ¿Se ha seleccionado el pulsador ▷    o <b>Terminado en/em</b>?</li> <li>■ ¿Está cerrada la puerta de carga?</li> <li>■ ☞ ¿Está activado el seguro para niños? Desactivarlo. → <i>Página 46</i></li> </ul>
Breve sacudida/movimiento del tambor tras el inicio del programa.	No se trata de una avería. Al iniciarse el programa de lavado, se pueden producir breves sacudidas del tambor debido a una prueba interna del motor.
No se evacua el agua de lavado.	<ul style="list-style-type: none"> <li>■ ¿Se ha seleccionado ☐ (parada del aclarado = sin centrifugado final)? → <i>Página 47</i></li> <li>■ Limpiar la bomba de vaciado. → <i>Página 65</i></li> <li>■ Limpiar la tubería o la manguera de evacuación.</li> </ul>
No se ve el agua en el tambor del electrodoméstico.	No se trata de una avería. El agua permanece en el interior del aparato, debajo de la zona visible.
El resultado del centrifugado no es satisfactorio. Las prendas quedan mojadas o demasiado húmedas.	<ul style="list-style-type: none"> <li>■ No se trata de una avería. El sistema electrónico de control del equilibrio ha detenido el centrifugado debido a una distribución irregular de la ropa. Lavar la ropa mezclando prendas grandes y pequeñas.</li> <li>■ ¿Se ha seleccionado <b>menos plancha</b> (según modelo)? → <i>Página 49</i></li> <li>■ ¿Se ha seleccionado una velocidad de centrifugado demasiado baja? → <i>Página 41</i></li> </ul>
El ciclo de centrifugado se repite varias veces.	No se trata de una avería. El sistema electrónico de control del equilibrio ha detectado un desequilibrio y lo intenta eliminar.
La duración del programa es superior a la habitual.	<ul style="list-style-type: none"> <li>■ No se trata de una avería. El sistema electrónico de control del equilibrio ha detectado un desequilibrio y lo intenta eliminar distribuyendo varias veces la ropa.</li> <li>■ No se trata de una avería. El sistema de control de la espuma está activado y se ejecuta un ciclo de aclarado adicional.</li> </ul>
La duración del programa se modifica durante el ciclo de lavado.	No se trata de una avería. El desarrollo del programa es optimizado en función del proceso de lavado concreto. Ello puede dar lugar a variaciones en la duración del programa señalada en el panel indicador.
Hay agua residual en la cámara de los aditivos.	<ul style="list-style-type: none"> <li>■ No se trata de una avería. No reduce el efecto del aditivo.</li> <li>■ Limpiar el compartimento en caso necesario. → <i>Página 45</i></li> </ul>

Averías	Causa/solución
Se forman malos olores en la lavadora.	Ejecutar el programa <b>Limpieza tambor 90 °C</b> o <b>Algodón 90 °</b> sin ropa. Para ello, emplear un detergente en polvo o un detergente que contenga lejía. <b>Nota:</b> . Para evitar la formación de espuma, utilizar solo la mitad de la cantidad de detergente recomendada por el fabricante. No utilizar detergente para prendas de lana o para prendas delicadas.
Fuerte formación de espuma de forma repetida.	<ul style="list-style-type: none"> <li>■ Comprobar los ajustes de dosis y la concentración.</li> <li>■ En caso necesario, emplear otro detergente líquido.</li> </ul>
El detergente/suavizante gotea desde el fuelle de embocadura y se acumula en la puerta o en el pliegue del fuelle.	Hay demasiado detergente/suavizante en los cajetines dosificadores. Tener en cuenta la marca <b>máx.</b> de los depósitos.
Ajuste predefinido i-DOS  borrado.	Al cambiar los ajustes del menú <b>i-DOS  : Contenido</b> , se cambian todos los ajustes. → <i>Página 39</i>
 en el panel indicador.	El wifi está activado pero no se pudo establecer la conexión con la red doméstica. Comprobar si la red doméstica está disponible o conectarse de nuevo a ella.
Home Connect no funciona.	<ul style="list-style-type: none"> <li>■ En el caso de problemas con Home Connect, se puede encontrar ayuda en <a href="http://www.home-connect.com">www.home-connect.com</a>.</li> <li>■ Podrá utilizar o no las funciones de los servicios de Home Connect en su aparato dependiendo de la disponibilidad de estos servicios en su país. El servicio Home Connect no está disponible en todos los países. Se puede encontrar más información en <a href="http://www.home-connect.com">www.home-connect.com</a>.</li> </ul>
Se producen fuertes ruidos, vibraciones y desplazamientos durante el ciclo de centrifugado.	<ul style="list-style-type: none"> <li>■ ¿Está nivelado el electrodoméstico? Nivelar el electrodoméstico. → <i>Página 21</i></li> <li>■ ¿Se han fijado correctamente las patas del electrodoméstico? Fijar correctamente las patas del electrodoméstico. → <i>Página 21</i></li> <li>■ ¿Se han retirado los seguros de transporte? Retirar los seguros de transporte. → <i>Página 17</i></li> </ul>
El panel indicador y los señalizadores luminosos no se activan durante el funcionamiento del electrodoméstico.	<ul style="list-style-type: none"> <li>■ ¿Se ha producido un corte del suministro de corriente?</li> <li>■ ¿Han saltado los fusibles? Conectar los fusibles o reemplazarlos.</li> <li>■ En caso de repetirse la avería, avisar al Servicio de Asistencia Técnica.</li> </ul>
La ropa sale con restos de detergente.	<ul style="list-style-type: none"> <li>■ Algunos detergentes sin fosfatos contienen restos insolubles.</li> <li>■ Seleccionar la función <b>Aclarado</b> o cepillar la ropa tras el lavado.</li> </ul>

Averías	Causa/solución
En la modalidad «Carga»,  parpadea rápidamente y se activa una señal acústica.	<ul style="list-style-type: none"> <li>■ El nivel de agua es demasiado elevado. No es posible introducir más ropa en la lavadora. En caso necesario, cerrar la puerta de carga inmediatamente.</li> <li>■ Para reanudar el programa, presionar la tecla .</li> </ul>
En caso de no poder subsanar la avería (tras apagar y encender) o de ser necesaria una reparación:	
<ul style="list-style-type: none"> <li>■ Apagar el electrodoméstico y desenchufar el cable de conexión de la toma de corriente.</li> <li>■ Cerrar el grifo de agua y avisar al Servicio de Asistencia Técnica.</li> </ul>	



## Servicio de Asistencia Técnica

Si no se puede solucionar la avería, ponerse en contacto con nuestro Servicio de Asistencia Técnica. → Contracubierta

Nosotros encontraremos la solución adecuada y se evitarán así desplazamientos innecesarios de los técnicos.

En caso de solicitar la intervención del Servicio de Asistencia Técnica, no se debe olvidar indicar el número de producto (E-Nr.) y el número de fabricación (FD).

E-Nr. _____ FD _____
----------------------

E-Nr.          Número de producto  
FD            Número de fabricación

\*En función del modelo, se encontrarán estos datos:

En la parte interior de la puerta de carga\* / en la trampa de servicio abierta\* y en la parte posterior del aparato.

### Se debe confiar en la profesionalidad del fabricante.

Ponerse en contacto con nosotros. De esta manera se puede estar seguro de que la reparación del aparato será ejecutada por personal técnico debidamente formado e instruido, y de que se emplearán piezas originales del fabricante.





## Valores de consumo

### Duración del programa, humedad residual, consumo de energía y agua de los programas de lavado principales

(datos aproximados)

Programa	Carga	Consumo de energía*	Consumo de agua*	Duración del programa*
algodón 20 °C	9 kg	0,25 kWh	90 l	2 ¾ h
algodón 40 °C	9 kg	1,10 kWh	90 l	3 h
algodón 60 °C	9 kg	1,16 kWh	90 l	2 ¾ h
algodón 90 °C	9 kg	2,14 kWh	100 l	2 ¾ h
sintéticos 40 °C	4 kg	0,71 kWh	64 l	2 h
mix 40 °C	4 kg	0,60 kWh	45 l	1 ¼ h
Delicado / Seda 30 °C	2 kg	0,19 kWh	37 l	¾ h
lana 30 °C	2 kg	0,19 kWh	41 l	¾ h



Programa	Datos aproximados sobre la humedad residual**			
	WAYH2... máx. 1600 r. p. m.	WAYH8... máx. 1400 r. p. m.	WAYH4... máx. 1200 r. p. m.	WAYH0... máx. 1000 r. p. m.
Algodón	44 %	48 %	53 %	62 %
Sintéticos	40 %	40 %	40 %	40 %
Delicado / Seda	30 %	30 %	30 %	30 %
Lana	45 %	45 %	45 %	45 %

\* Los valores pueden variar respecto a los valores indicados en función de la presión, la dureza y la temperatura del agua, la temperatura ambiente, la clase y la cantidad de ropa, su grado de suciedad, el detergente utilizado, las fluctuaciones de la tensión de red y las funciones adicionales seleccionadas.

\*\* Datos sobre humedad residual basados en la limitación de la velocidad de centrifugado y la carga máxima dependientes de cada programa.

## Programas más eficientes para las prendas de algodón

Los siguientes programas (programas estándar, señalizados con ) son apropiados para la limpieza de prendas de algodón con una suciedad normal y resultan más eficientes en cuanto al consumo combinado de energía y agua.

Programas estándar para algodón de acuerdo con el Reglamento UE 1015/2010		
Programa + temperatura	Carga	Duración aprox. del programa
Algodón Eco  + <math>\leq 60^{\circ}\text{C}</math>	9 kg	4 ¾ h
Algodón Eco  + <math>\leq 60^{\circ}\text{C}</math>	4,5 kg	4 ½ h
Algodón Eco  + <math>\leq 40^{\circ}\text{C}</math>	4,5 kg	4 ½ h

Ajuste de programa con una velocidad de centrifugado máxima para la comprobación y el etiquetado de energía de acuerdo con la Directiva Europea 2010/30/UE con agua fría (15 °C). La indicación de la temperatura del programa se orienta por la temperatura señalada en la etiqueta de cuidado de las prendas. La temperatura de lavado efectiva puede diferir por razones de ahorro energético de la temperatura del programa indicada. El resultado de de lavado es acorde a la temperatura seleccionada.

## Datos técnicos

### Dimensiones:

850 x 600 x 590 mm

(alto x ancho x profundidad)

### Peso:

70-85 kg (según modelo)

### Conexión a la red eléctrica:

Tensión de red 220 - 240 V, 50 Hz

Corriente nominal 10 A

Potencia nominal 1900 - 2300 W

### Presión del agua:

100 - 1000 kPa (1-10 bar)

### Potencia absorbida cuando está apagado:

0,12 W

### Potencia absorbida cuando está conectado:

0,43 W

### Potencia absorbida cuando está listo para el funcionamiento en red (wifi)/duración temporal:

1,5 W / 20 Min.



## Garantía Aqua-Stop

### Solo para aparatos con Aqua-Stop

Además de los derechos de garantía derivados del contrato de compra y de la garantía del aparato, el comprador tendrá derecho a indemnización por parte del fabricante en caso de que se cumplan las siguientes condiciones:

1. En caso de que se produzcan daños por agua debido a un mal funcionamiento del sistema Aqua-Stop, indemnizamos al cliente si se trata de un particular.
2. La garantía de responsabilidad permanecerá vigente durante toda la vida útil del aparato.
3. Para la aplicación de la garantía es imprescindible que el aparato con Aqua-Stop haya sido montado y conectado por personal especializado siguiendo nuestras instrucciones; ello incluye también la prolongación Aqua-Stop realizada por personal especializado (accesorio original).

Esta garantía no es de aplicación si el daño es provocado por conductos o griferías defectuosos empalmados en la conexión Aqua-Stop del grifo de agua.

4. En principio, los aparatos equipados con Aqua-Stop no precisan ninguna forma especial de control durante el funcionamiento. Tampoco es necesario cerrar el grifo del agua una vez finalizado el ciclo de lavado, aunque sí se recomienda hacerlo en el caso de que el usuario se vaya a ausentar de su domicilio durante un tiempo prolongado (p. ej., vacaciones de varias semanas).



## **Reparación y asesoramiento en caso de avería**

E 902 245 255

Los datos de contacto para cada país se encuentran en el directorio de centros del Servicio de Asistencia Técnica.

Robert Bosch Hausgeräte GmbH  
Carl-Wery-Straße 34  
81739 München, GERMANY



9001268760 (9612)