

SIEMENS



# Pralka

WM..N...

[siemens-home.bsh-group.com/welcome](https://siemens-home.bsh-group.com/welcome)

pl Instrukcja obsługi i ustawiania

Register  
your  
product  
online

## Nowa pralka

Gratulujemy decyzji zakupu pralki marki Siemens.

Zachęcamy do przeczytania instrukcji obsługi i zapoznania się z zaletami nowej pralki.

Każde urządzenie opuszczające nasz zakład zostało starannie sprawdzone pod kątem działania i stanu, aby sprostać wysokim wymaganiom jakości urządzeń marki Siemens.

W celu uzyskania szczegółowych informacji oraz zapoznania się z ofertą naszych produktów, wyposażenia dodatkowego, części zamiennych oraz usług serwisowych można odwiedzić naszą stronę internetową [www.siemens-home.bsh-group.com](http://www.siemens-home.bsh-group.com) lub skontaktować się z serwisem.

Instrukcja obsługi i ustawiania przedstawia różne modele; różnice są wskazane w odpowiednich miejscach.



Przed uruchomieniem pralki należy przeczytać instrukcję obsługi i ustawiania!

### Zasady prezentacji

#### **Ostrożnie!**

Taka kombinacja symbolu i hasła ostrzegawczego wskazuje na sytuację, która jest potencjalnie niebezpieczna. Niezachowanie środków ostrożności może prowadzić do obrażeń lub śmierci.

### **Uwaga!**

To hasło ostrzegawcze wskazuje na sytuację, która jest potencjalnie niebezpieczna. Niezachowanie środków ostrożności może spowodować szkody materialne lub zanieczyszczenie środowiska.

### **Wskazówka / Rada**

Wskazówki odnośnie optymalnej eksploatacji urządzenia / przydatne informacje.

#### **1. 2. 3. / a) b) c)**

Poszczególne etapy działania są oznaczone cyframi lub literami.

■ / -

Elementy wykazów są oznaczone punktem lub myślnikiem.

# Spis treści

	<b>Przeznaczenie urządzenia</b> . . . . . 4		<b>Środek piorący</b> . . . . . 27
	<b>Instrukcje bezpieczeństwa</b> . . . . . 5		Prawidłowy wybór środka piorącego . 27
	Dzieci/inne osoby/zwierzęta . . . . . 5		Oszczędność energii i środków piorących . . . . . 28
	Instalacja . . . . . 6		<b>Ustawienia domyślne programu</b> . . . . . 28
	Obsługa . . . . . 9		Temperatura . . . . . 28
	Czyszczenie/konserwacja . . . . . 11		Prędkość wirowania . . . . . 29
	<b>Ochrona środowiska</b> . . . . . 12		Gotowe za . . . . . 29
	Opakowanie/zużyte urządzenie . . . . . 12		<b>Dodatkowe ustawienia programu</b> . . . . . 30
	Porady praktyczne energooszczędnego użytkowania urządzenia . . . . . 13		time eco . . . . . 30
	<b>Ustawienie i podłączenie urządzenia</b> . . . . . 13		Woda Plus/Dodatk. płukanie . . . . . 30
	Dołączone do urządzenia . . . . . 13		Mniej zagnieceń . . . . . 30
	Instrukcje bezpieczeństwa . . . . . 14		Pranie wstępne . . . . . 30
	Powierzchnia montażowa . . . . . 15		<b>Obsługa urządzenia</b> . . . . . 31
	Montaż na podstawie lub podłodze z drewnianych belek . . . . . 15		Przygotowanie pralki do użytku . . . . . 31
	Instalacja na podeście z szufladą . . . 15		Włączenie urządzenia/wyбір programu . . . . . 31
	Montaż urządzenia w aneksie kuchennym . . . . . 15		Zmiana ustawień domyślnych programu . . . . . 31
	Usunięcie blokad transportowych . . 16		Wybieranie dodatkowych ustawień programu . . . . . 31
	Długości przewodu i kabla . . . . . 16		Umieszczanie rzeczy do prania w bębnie . . . . . 32
	Doprowadzenie wody . . . . . 17		Odmierzanie i napełnianie środkiem piorącym i preparatami do tkanin . . . 32
	Odprowadzenie wody . . . . . 18		Rozpoczęcie programu . . . . . 33
	Poziomowanie . . . . . 19		Zabezpieczenie przed dostępem dzieci . . . . . 34
	Podłączenie do prądu . . . . . 19		Dodawanie/wyjmowanie prania . . . . 34
	Przed pierwszym użyciem pralki . . . 20		Zmiana programu . . . . . 35
	Transport . . . . . 21		Anulowanie programu . . . . . 35
	<b>Prezentacja urządzenia</b> . . . . . 22		Koniec programu podczas zatrzymania płukania . . . . . 35
	Pralka . . . . . 22		Koniec programu . . . . . 35
	Panel sterowania . . . . . 23		Wyjmowanie rzeczy po upraniu/ wyłączenie urządzenia . . . . . 35
	Panel wyświetlacza . . . . . 23		
	<b>Rzeczy do prania</b> . . . . . 25		
	Przygotowanie prania . . . . . 25		
	Sortowanie rzeczy do prania . . . . . 26		
	Krochmalenie . . . . . 26		
	Farbowanie/wybielanie . . . . . 26		
	Namaczanie . . . . . 27		

	<b>Czujniki</b> .....	36
	Automatyczne wykrywanie wagi wsadu .....	36
	System wykrywania nierównomiernego rozłożenia wsadu .....	36
	<b>Ustawienia urządzenia</b> .....	36
	<b>Czyszczenie i konserwacja</b> ...	37
	Obudowa urządzenia/panel sterowania .....	38
	Bęben .....	38
	Odkamienianie. ....	38
	Szufladka na środek piorący i obudowa .....	38
	Zablokowana pompa odprowadzania wody .....	39
	Przewód spustowy przy syfonie jest zapchany .....	40
	Filtr w doprowadzeniu wody jest zapchany .....	40
	<b>Usterki i sposób ich usuwania</b> 41	
	Otwieranie awaryjne. ....	41
	Informacje na panelu wyświetlacza .	42
	Usterki i sposób ich usuwania. ....	43
	<b>Serwis posprzedażny</b> .....	46
	<b>Dane techniczne</b> .....	46
	<b>Gwarancja Aqua-Stop</b> .....	47

## Przeznaczenie urządzenia

- Urządzenie jest przeznaczone wyłącznie do użytku w warunkach domowych.
- Nie instalować ani nie używać urządzenia w żadnym miejscu narażonym na ujemne temperatury ani na zewnątrz. Istnieje ryzyko, że w przypadku zamarznięcia pozostałej w nim wody urządzenie ulegnie uszkodzeniu. Zamarznięte węże mogą ulec rozerwaniu/rozsadzeniu.
- Urządzenie może być używane wyłącznie do prania w warunkach domowych, rzeczy nadających się do prania maszynowego lub tkanin wełnianych do prania ręcznego (patrz etykieta na danym egzemplarzu). Zabrania się używania urządzenia do celów niezgodnych z jego przeznaczeniem.
- Urządzenie jest przystosowane do działania z użyciem wody wodociągowej i z zastosowaniem dostępnych w sprzedaży środków piorących i zmiękczających (przeznaczonych do pralek automatycznych).
- Urządzenie jest przeznaczone do użytkowania na wysokości do 4000 m n.p.m.

### **Przed włączeniem urządzenia:**

Sprawdzić, czy nie ma na nim widocznych uszkodzeń. Nie użytkować urządzenia, jeśli jest uszkodzone. Jeśli zaistnieją jakieś problemy, prosimy o zwrócenie się do wyspecjalizowanego dealera lub naszego punktu obsługi klienta.

Należy zapoznać się i postępować według instrukcji obsługi i instalacji oraz wszelkich pozostałych informacji dołączonych do urządzenia.

Należy zachować tę dokumentację do późniejszego użytku lub do użytku przyszłego właściciela.



## Instrukcje bezpieczeństwa

Poniższe informacje dotyczące bezpieczeństwa i ostrzeżenia służą zminimalizowaniu ryzyka obrażeń i szkód materialnych w Twoim otoczeniu.

Tym niemniej, ważne jest podjęcie czynności zapobiegawczych oraz zachowanie odpowiedniej ostrożności podczas montażu, konserwacji, czyszczenia oraz użytkowania urządzenia.

### Dzieci/inne osoby/zwierzęta



#### Ostrzeżenie Ryzyko utraty życia!

Dzieci oraz inne osoby, które nie są w stanie ocenić ryzyka wiążącego się z używaniem urządzenia mogą ulec zranieniu lub znaleźć się w sytuacjach zagrożenia życia. Dlatego należy pamiętać:

- To urządzenie może być używane przez dzieci powyżej 8 lat oraz osoby z obniżonym poziomem możliwości fizycznych, sensorycznych lub umysłowych, a także osoby bez doświadczenia czy wiedzy o bezpiecznym używaniu urządzenia pod warunkiem, że osoby te rozumieją potencjalne ryzyko, jakie wiąże się z używaniem tego urządzenia.
- Dzieciom należy zabronić zabawy tym urządzeniem.
- Nie zezwalać dzieciom na czyszczenie ani na konserwację urządzenia bez nadzoru osoby dorosłej.
- Należy pilnować, aby dzieci w wieku poniżej 3 lat oraz zwierzęta nie przebywały w pobliżu urządzenia.
- Dzieci ani osoby, które nie są w stanie ocenić ryzyka nie mogą bez nadzoru pozostawać w pobliżu urządzenia.



#### Ostrzeżenie Ryzyko utraty życia!

Dzieci mogą zatrasnąć się w urządzeniach, znajdując się tym samym w sytuacji zagrożenia życia.

- Nie umieszczaj urządzenia za drzwiami, ponieważ może to utrudnić otwarcie drzwi urządzenia bądź też spowodować, że ich otwarcie będzie w ogóle niemożliwe.
- Gdy urządzenie osiągnie kres swojego okresu eksploatacyjnego, wyciągnąć wtyczkę z gniazdka **przed** odcięciem kabla zasilającego, a następnie zniszczyć zamek znajdujący się na drzwiach urządzenia.

### **Ostrzeżenie**

#### **Ryzyko uduszenia się!**

Jeżeli pozwolimy dzieciom bawić się opakowaniem/folią lub częściami opakowania, będą mogły się tym owinąć lub naciągnąć na głowę i może dojść do uduszenia. Chronić z dala od dzieci opakowanie/folię lub części opakowania.

### **Ostrzeżenie**

#### **Ryzyko zatrucia!**

Środki piorące i preparaty do tkanin mogą spowodować zatrucie w przypadku ich spożycia.

W razie przypadkowego połknięcia środka, należy zasięgnąć porady lekarza. Środki piorące i preparaty do tkanin należy przechowywać poza zasięgiem dzieci.

### **Ostrzeżenie**

#### **Ryzyko oparzenia!**

Jeśli rzeczy są prane w wysokich temperaturach, szkło drzwiczek urządzenia staje się gorące.

Uniemożliwić dzieciom dotykanie rozgrzanych drzwi urządzenia.

### **Ostrzeżenie**

#### **Podrażnienie oczu/skóry!**

Kontakt ze środkami piorącymi i zmiękczejacymi może spowodować podrażnienie oczu lub skóry.

W razie dostania się do oczu/ kontaktu ze skórą środka piorącego lub preparatu do tkanin, dokładnie przepłukać oczy/skórę. Środki piorące i preparaty do tkanin należy przechowywać poza zasięgiem dzieci.

## **Instalacja**

### **Ostrzeżenie**

#### **Ryzyko porażenia prądem / pożaru/ szkód materialnych/ uszkodzenia urządzenia!**

Jeżeli urządzenie nie zostało prawidłowo zamontowane, może dojść do niebezpiecznej sytuacji. Upewnić się, że:

- Napięcie w gniazdku jest zgodne z napięciem określonym na urządzeniu (tabliczka identyfikacyjna). Poziomy obciążenia oraz wymagana ochrona bezpiecznika są określone na tabliczce identyfikacyjnej.
- Urządzenie jest podłączone tylko i wyłącznie do źródła prądu zmiennego poprzez gniazdko wtykowe z bolcem ochronnym, które zostało prawidłowo zainstalowane. Swobodny dostęp do gniazdka wtykowego musi być zapewniony przez cały czas.
- Wtyczka do sieci zasilającej oraz gniazdko wtykowe z bolcem ochronnym pasują do siebie oraz że instalacja uziemiająca została prawidłowo wykonana.
- Przekrój poprzeczny kabla w instalacji jest odpowiedni.
- Swobodny dostęp do wtyczki sieciowej musi być zapewniony przez cały czas. Jeśli nie jest to możliwe, w celu zapewnienia zgodności z odpowiednimi przepisami w zakresie bezpieczeństwa, do instalacji podłączonej na stałe należy wbudować przełącznik (2-biegunowy wyłącznik) zgodny z przepisami dotyczącymi instalacji elektrycznych.
- W przypadku zastosowania stacjonarnego wyłącznika nadmiarowo-prądowego, używać tylko takiego wyłącznika, który ma następujące oznaczenie: . Obecność tego oznaczenia jest jedynym sposobem na upewnienie się, że spełnia on wymagania wszystkich obowiązujących przepisów.

### Ostrzeżenie

#### **Ryzyko porażenia prądem/ ryzyko pożaru/ryzyko szkód materialnych/ryzyko dla urządzenia!**

Jeżeli kabel do podłączenia do sieci elektrycznej był modyfikowany lub uległ uszkodzeniu, może to skutkować porażeniem prądem, zwarcie lub pojawieniem się ognia z racji jego przegrzania. Przewód zasilający nie jest skręcony, zgnieciony lub zmodyfikowany i nie styka się z żadnym źródłem ciepła.



### **Ostrzeżenie**

#### **Ryzyko pożaru/ryzyko szkód materialnych/uszkodzenia urządzenia!**

Używanie przedłużaczy lub rozgałęźników może zakończyć się pożarem wskutek przegrzania lub zwarcia. Podłączyć urządzenie bezpośrednio do odpowiednio zamontowanego gniazdka z uziemieniem. Nie używać przedłużaczy, rozgałęźników ani listew wielogniazdkowych.

### **Ostrzeżenie**

#### **Ryzyko dla zdrowia/ryzyko szkód materialnych/uszkodzenia urządzenia!**

- Urządzenie może wibrować lub przemieszczać się w trakcie użytkowania, co potencjalnie może skutkować obrażeniami lub uszkodzami materialnymi. Ustawić urządzenie na czystej, równej i twardej powierzchni przy pomocy poziomicy, a następnie przytwierdzić w wypoziomowanej pozycji wykorzystując wkręcane podstawki.

- W przypadku pochwycenia jednego z wystających elementów urządzenia (np. drzwi) w celu podniesienia urządzenia bądź jego przesunięcia, element taki może się oderwać i spowodować obrażenia. Nie chwytać za żadne wystające elementy urządzenia w celu jego przesunięcia.

### **Ostrzeżenie**

#### **Ryzyko odniesienia obrażeń!**

- Urządzenie jest bardzo ciężkie. Jego podnoszenie może spowodować obrażenia. Nie podnosić tego urządzenia samodzielnie.
- Urządzenie to posiada ostre krawędzie, które mogą spowodować okaleczenie dłoni. Nie chwytać urządzenia za ostre krawędzie. Podnosić je jedynie po założeniu rękawic ochronnych.
- Jeżeli przewody lub kable elektryczne nie są poprowadzone prawidłowo, można się o nie potknąć i odnieść obrażenia. Poprowadzić przewody i kable tak, aby nie stanowiły zagrożenia potknięcia.



## Uwaga!

### Szkody materialne/ uszkodzenie urządzenia

- Jeżeli poziom wody jest zbyt wysoki lub zbyt niski, urządzenie może nie działać poprawnie, co może spowodować szkody materialne lub uszkodzenie urządzenia.  
Upewnić się, że woda dostarczana jest pod ciśnieniem min. 100 kPa (1 bar) i nie przekraczającym 1000 kPa (10 bar).
- Jeżeli węże dostarczające wodę zostały zmodyfikowane lub uszkodzone, może to spowodować szkody materialne lub uszkodzenie urządzenia.  
Węże dostarczające wodę nie mogą być skręcone, zgniecione, zmodyfikowane ani przecięte.
- Użycie węży innych marek do podłączenia urządzenia do źródła wody może spowodować szkody materialne lub uszkodzenie urządzenia.  
Używać jedynie węży dostarczanych wraz z urządzeniem, lub oryginalnych węży zapasowych przeznaczonych do tego urządzenia.

- Urządzenie jest zabezpieczone na czas transportu za pomocą urządzeń blokujących. Jeżeli przed przystąpieniem do użytkowania urządzenia blokady używane podczas transportu nie zostaną usunięte, może to spowodować uszkodzenie urządzenia.  
Przed przystąpieniem do użytkowania urządzenia po raz pierwszy należy usunąć wszystkie blokady używane podczas transportu.  
Dopilnować, aby zachować oddzielnie blokady do transportu. Jeżeli urządzenie będzie ponownie transportowane, dla uniknięcia jego uszkodzenia należy ponownie zamontować blokady do transportu.

## Obsługa

### **Ostrzeżenie** **Ryzyko eksplozji/ryzyko pożaru!**

Prane rzeczy, na których zastosowano środki czyszczące zawierające rozpuszczalniki, np. odrdzewiacze, rozpuszczalniki do czyszczenia, stwarzają ryzyko wybuchu w bębnie. Przed przystąpieniem do prania w maszynie, dokładnie przepłukać wodą przeznaczone do prania rzeczy.

### **Ostrzeżenie**

#### **Ryzyko zatrucia!**

Trujące opary mogą być wydzielane przez środki do czyszczenia zawierające rozpuszczalniki, np. rozpuszczalnik do czyszczenia. Nie używać środków do czyszczenia zawierających rozpuszczalniki.

### **Ostrzeżenie**

#### **Ryzyko odniesienia obrażeń!**

- Opieranie się/siedzenie na drzwiach urządzenia, gdy są otwarte, może skutkować przewróceniem się urządzenia i spowodować obrażenia.  
Nie opierać się o otwarte drzwiczki urządzenia.
- Wchodzenie na urządzenie może prowadzić do złamania się jego blatu i spowodować obrażenia.  
Nie wchodzić na urządzenie.
- Sięganie do bębna, gdy nadal się obraca naraża dłonie na zranienie.  
Należy poczekać, aż bęben przestanie się obracać.

### **Ostrzeżenie**

#### **Ryzyko poparzenia!**

Podczas prania w wysokich temperaturach istnieje ryzyko poparzenia w wyniku kontaktu z gorącym roztworem wody i środka piorącego (np. podczas spuszczenia gorącego roztworu do umywalki).

Nie wkładać rąk do gorącego roztworu wody ze środkiem piorącym.

### **Ostrzeżenie**

#### **Podrażnienie oczu/skóry!**

Środki piorące i preparaty do tkanin mogą rozprysnąć, jeśli szufladka na środki piorące pozostanie otwarta podczas pracy urządzenia.  
W razie dostania się do oczu/kontaktu ze skórą środka piorącego lub preparatu do tkanin, dokładnie przepłukać oczy/skórę. W razie przypadkowego połknięcia środka, należy zasięgnąć porady lekarza.

### **Uwaga!**

#### **Szkody materialne/ uszkodzenie urządzenia**

- Jeżeli ilość prania przekracza określoną ładowność, urządzenie może nie działać poprawnie albo może to spowodować szkody materialne lub uszkodzenie urządzenia.  
Nie przekraczać maksymalnej ładowności suchego prania. Pilnować, aby nie były przekraczane limity ładowności dla poszczególnych programów →. Dodatkowy arkusz z instrukcjami obsługi i montażu.

- Wlanie nieodpowiedniej ilości środka piorącego lub środka czyszczącego do urządzenia może spowodować szkody materialne lub uszkodzenie urządzenia. Używać środków piorących/ płynów zmiękczających zgodnie z instrukcjami producenta.
- Wszelkie naprawy lub inne prace na urządzeniu powinny być wykonywane jedynie przez nasz punkt serwisowy lub przez elektryka. To samo odnosi się do wymiany kabla elektrycznego (jeśli konieczne).
- Zapasowe kable elektryczne mogą być zamówione w naszym punkcie serwisowym.

## Czyszczenie/konserwacja

### **Ostrzeżenie**

#### **Ryzyko utraty życia!!**

Urządzenie jest zasilane prądem elektrycznym. Kontakt z elementami znajdującymi się pod napięciem oznacza ryzyko porażenia prądem. Dlatego należy pamiętać:

- Wyłączyć urządzenie. Odłączyć urządzenie od zasilania prądem (wyciągnąć wtyczkę).
- Nigdy nie chwytać wtyczki wilgotnymi rękami.
- W momencie usuwania wtyczki z gniazdka, zawsze chwytać za wtyczkę a nie za kabel, ponieważ w przeciwnym przypadku może to spowodować uszkodzenie kabla.
- Nie wprowadzać modyfikacji technicznych do urządzenia ani jego elementów.

### **Ostrzeżenie** **Ryzyko zatrucia!**

Trujące opary mogą być wydzielane przez środki do czyszczenia zawierające rozpuszczalniki, np. rozpuszczalnik do czyszczenia. Nie używać środków do czyszczenia zawierających rozpuszczalniki.

### **Ostrzeżenie** **Ryzyko porażenia prądem/ szkód materialnych/ uszkodzenia urządzenia!**

Jeżeli wilgoć dostanie się do urządzenia, może to być przyczyną zwarcia. Do czyszczenia urządzenia nie należy używać myjki ciśnieniowej, oczyszczacza parowego, węża ani pistoletu na parę.

## Ostrzeżenie

### **Ryzyko dla zdrowia/ryzyko szkód materialnych/uszkodzenia urządzenia!**

Użycie części zamiennych oraz akcesoriów innych marek jest niebezpieczne i może spowodować uszkodzenie zdrowia, szkód materialnych lub też uszkodzenie urządzenia. Ze względów bezpieczeństwa należy używać jedynie oryginalnych części zamiennych.

## **Uwaga!**

### **Szkody materialne/uszkodzenie urządzenia**

Środki czyszczące i środki impregnujące do tkanin (np. odplamiacze, spryskiwacze do prania wstępnego itp.) mogą spowodować uszkodzenia w przypadku zetknięcia się z powierzchniami urządzenia. Dlatego należy pamiętać:

- Aby takie środki nie stykały się z powierzchnią urządzenia.
- Czyścić urządzenie jedynie wodą i wilgotną szmatką.
- Natychmiast suwać wszystkie środki piorące, spryskiwacze i inne pozostałe rzeczy.

## Ochrona środowiska

### **Opakowanie/zużyte urządzenie**



To urządzenie jest oznaczone zgodnie z Dyrektywą Europejską 2012/19/UE oraz polską Ustawą z dnia 11 września 2015r.

„O zużytym sprzęcie elektrycznym i elektronicznym” (Dz.U. z dn. 23. 10. 2015 r. poz. 11688) symbolem przekreślonego kontenera na odpady. Takie oznakowanie informuje, że sprzęt ten, po okresie jego użytkowania nie może być umieszczany łącznie z innymi odpadami pochodzącymi z gospodarstwa domowego. Użytkownik jest zobowiązany do oddania go prowadzącym zbieranie zużytego sprzętu elektrycznego i elektronicznego.

Prowadzący zbieranie, w tym lokalne punkty zbiórki, sklepy oraz gminne jednostki, tworzą odpowiedni system umożliwiający oddanie tego sprzętu. Właściwe postępowanie ze zużytym sprzętem elektrycznym i elektronicznym przyczynia się do uniknięcia szkodliwych dla zdrowia ludzi i środowiska naturalnego konsekwencji, wynikających z obecności składników niebezpiecznych oraz niewłaściwego składowania i przetwarzania takiego sprzętu.

## Porady praktyczne energooszczędnego użytkowania urządzenia

- W celu uzyskania optymalnych oszczędności energii i wody, należy wkładać do pralki maksymalną ilość rzeczy do prania, niezależnie od programu.  
Przeгляд programów  
→ Załącznik do instrukcji obsługi i montażu.
- Średnio zabrudzone rzeczy należy prać bez prania wstępnego.
- Oszczędzać energię i środki piorące w przypadku prania lekko i średnio zabrudzonych rzeczy.  
→ "Środek piorący" na stronie 27
- Temperatury, które można wybrać, odnoszą się do podanych na metkach tekstyliów. Temperatury podczas prania w pralce mogą różnić się od podanych, aby uzyskać optymalną kombinację oszczędności energii i rezultatu prania.
- W celu oszczędzania energii, urządzenie przełącza się na tryb oszczędzania energii. Panel wyświetlacza gaśnie po kilku minutach i miga przycisk ▷▢▢.  
→ "Panel wyświetlacza" na stronie 23
- Jeśli pranie ma być następnie suszone w suszarce, należy wybrać prędkość wirowania zgodną z zaleceniami producenta suszarki.



## Ustawienie i podłączenie urządzenia

### Dołączone do urządzenia

#### Wskazówki

- Należy sprawdzić, czy pralka nie została uszkodzona podczas transportu. Nigdy nie używać uszkodzonego urządzenia. W przypadku jakichkolwiek zastrzeżeń, należy skontaktować się firmą dealerską, w której urządzenie zostało zakupione lub z naszym serwisem posprzedażnym.
- Wilgoć we wnętrzu bębna pozostała po końcowych testach urządzenia.

Bębny i przewody dostarczane z urządzeniem mogą się różnić w zależności od modelu.

#### Standardowy

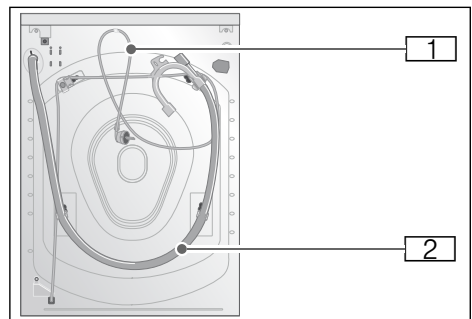

## ■ Aqua-Secure

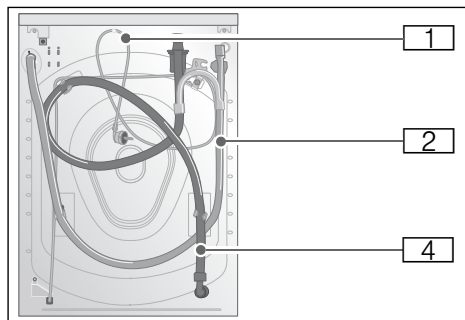

## ■ Aqua-Stop

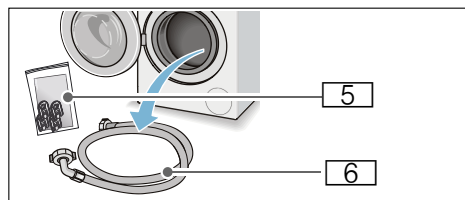
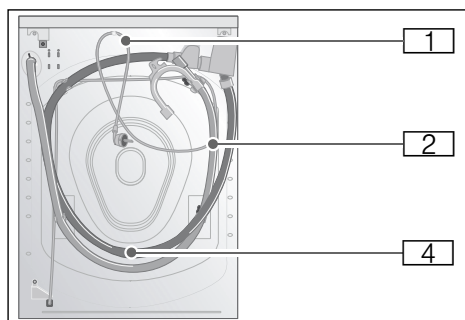

- 1 Kable zasilania
- 2 Przewód spustowy wody z kolankiem
- 3 Przewód doprowadzania wody w modelu Aqua-Secure
- 4 Przewód doprowadzania wody w modelu Aqua-Stop

## 5 Torebka:

- Instrukcja obsługi i montażu + załącznik do instrukcji obsługi i montażu
- Katalog z lokalizacjami serwisu posprzedażnego\*
- Gwarancja\*
- Zaślepki nakładek na otwory po zdjęciu blokad transportowych
- Miarka\* do środka piorącego w płynie
- Złączka z podkładką uszczelniającą od 21 mm = 1/2" do 26,4 mm = 3/4" \*

- 6 Przewód doprowadzania wody w modelu standardowym
- \* w zależności od modelu,

**Dodatkowo** jest potrzebny zacisk przewodu (o średnicy 24 - 40 mm diameter, dostępny w sklepach specjalistycznych), w celu podłączenia przewodu spustowego wody do syfonu.

## Przydatne narzędzia

- Poziomnica do wypoziomowania urządzenia
- Klucz z:
  - WAF13 do odkręcenia zamocowań transportowych, i
  - WAF17 do wyrównania nóżek urządzenia

## Instrukcje bezpieczeństwa

### **Ostrzeżenie**

#### **Ryzyko odniesienia obrażeń!**

- Pralka jest bardzo ciężka. Należy zachować ostrożność podczas podnoszenia/transportu pralki; założyć rękawice ochronne.
- Jeśli pralka jest podnoszona przy wykorzystaniu jej wystających elementów (np. drzwiczek pralki), elementy te mogą się zerwać i spowodować obrażenia. Nie podnosić pralki, trzymając za jej wystające elementy.

- Jeśli przewód i kable zasilania nie są prawidłowo poprowadzone, istnieje ryzyko potknięcia się lub porażenia prądem.  
Ułożyć elastyczne przewody i kable w taki sposób, aby wyeliminować ryzyko potknięcia się o nie.

### **Uwaga!**

#### **Uszkodzenie urządzenia**

Zamarznięte przewody mogą ulec rozerwaniu/rozsadzeniu.

Nie należy montować pralki w miejscach, gdzie istnieje ryzyko wystąpienia temperatury poniżej 0°C.

### **Uwaga!**

#### **Szkody spowodowane przez rozlaną wodę**

Miejsca podłączenia przewodów doprowadzania i spustu wody są pod wysokim ciśnieniem. W celu uniknięcia wycieków lub szkód spowodowanych przez rozlaną wodę, należy postępować zgodnie ze wskazówkami znajdującymi się w tym rozdziale.

### **Wskazówki**

- Oprócz opisanych tutaj zaleceń dotyczących bezpieczeństwa, lokalny dostawca wody i energii elektrycznej może określić specjalne wymagania w tym zakresie.
- W razie wątpliwości, należy zlecić podłączenie urządzenia specjalście.

## **Powierzchnia montażowa**

**Wskazówka:** Pralka musi być ustawiona równo i stabilnie, w taki sposób, aby nie mogła się przesuwać.

- Podłogę w miejscu montażu urządzenia powinno być twarde i równe.
- Miękkie podłogi/podłogi pokryte wykładziną lub dywanem nie są odpowiednim podłożem.

## **Montaż na podstawie lub podłodze z drewnianych belek**

### **Uwaga!**

#### **Uszkodzenie urządzenia**

Pralka może "wędrować", przechylać lub przewrócić się podczas wirowania. Nóżki urządzenia muszą być zabezpieczone uchwytami mocującymi.  
Nr zamówienia WMZ 2200, WX 975600, Z 7080X0

**Wskazówka:** Na podłogach z drewnianych belek pralkę należy ustawiać:

- w rogu, jeśli to możliwe,
- na przykręconej do podłogi wodoodpornej, drewnianej płycie (o grubości min. 30 mm).

## **Instalacja na podeście z szufladą\***

Nr zamówienia: WMZ 20490, WZ 20490, WZ 20520

## **Montaż urządzenia w aneksie kuchennym**

### **Ostrzeżenie**

#### **Ryzyko utraty życia!**

Istnieje ryzyko porażenia prądem, jeśli elementy pod napięciem zostaną dotknięte.

Nie zdejmować pokrywy urządzenia.

### **Wskazówki**

- Wymagana szerokość wnęki wynosi 60 cm.
- Ustawiać pralkę tylko pod jednocześnieowym blatem, który jest w bezpieczny sposób przymocowany do przylegających szafek.

\* W zależności od modelu



## Usunięcie blokad transportowych

### Uwaga!

#### Uszkodzenie urządzenia

- Urządzenie jest zabezpieczone na czas transportu za pomocą blokad. Jeśli blokady transportowe nie zostaną zdjęte, urządzenie może ulec uszkodzeniu, gdy zostanie włączone. Przed włączeniem urządzenia po raz pierwszy, należy sprawdzić, czy wszystkie blokady transportowe zostały zdjęte. Blokady należy przechowywać w bezpiecznym miejscu.
- Aby zapobiec uszkodzeniu urządzenia, jeśli w przyszłości będzie transportowane w inne miejsce, należy uprzednio zamontować blokady transportowe.

**Wskazówka:** Śruby skrócone razem z tulejami należy przechowywać w bezpiecznym miejscu.

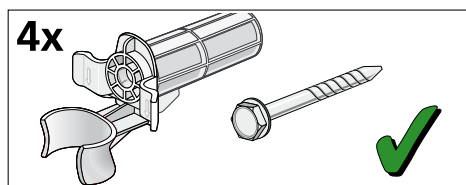

#### 1. Wyjąć przewody z uchwytów.

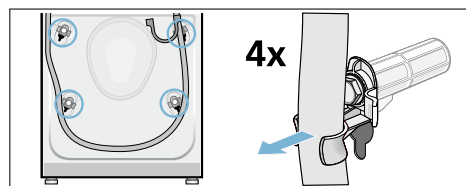

2. Wyjąć kabel sieciowy z uchwytów. Odkręcić i zdjąć wszystkie cztery śruby blokad transportowych. Usunąć tuleje.

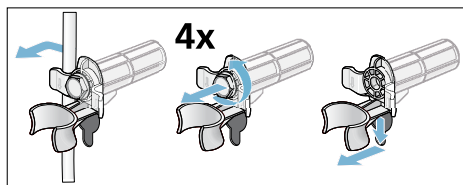

3. Założyć nakładki. Zablokować dokładnie nakładki na swoich miejscach, naciskając na haczyki zatrzasków.

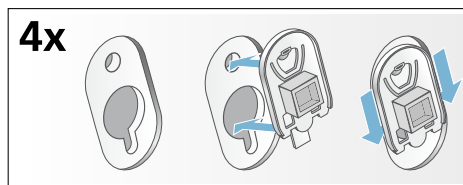

## Długości przewodu i kabla

- Podłączenie z lewej strony

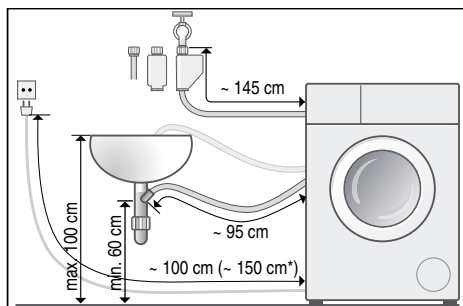

## ■ Podłączenie z prawej strony

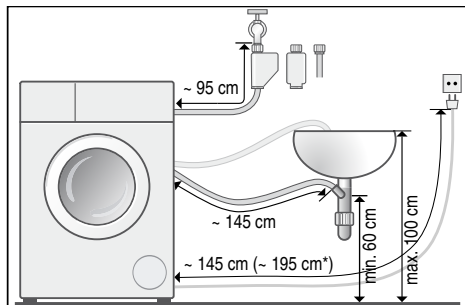

\* w zależności od modelu

**Porada:** Następujące akcesoria można nabyć w punktach serwisowych lub w sklepach specjalistycznych:

- Przedłużenie do Aqua-Stop i przewodu doprowadzenia zimnej wody (ok. 2,50 m); nr zamówienia WMZ 2380, WZ 10130, Z 7070X0
- Dłuższy przewód doprowadzenia wody (ok. 2,20 m) do modeli standardowych; numer elementu dla serwisu: 00353925

## Doprowadzenie wody

### **!** Ostrzeżenie

#### **Ryzyko porażenia prądem!**

System Aqua-Stop jest wyposażony w zawór elektryczny. Istnieje ryzyko porażenia prądem, jeśli zawór bezpieczeństwa Aqua-Stop zostanie zanurzony w wodzie. Nie zanurzać zaworu bezpieczeństwa Aqua-Stop w wodzie.

#### **Wskazówki**

- Pralka powinna być zasilana wyłącznie zimną wodą.
- Nie należy podłączać pralki do kranu z ciepłą i zimną wodą beciśnieniowego bojlera do podgrzewania wody.

- Nie podłączać przewodu doprowadzającego wodę, który nie jest fabrycznie nowy. Używać przewodu dostarczonego razem z pralką lub zakupionego w specjalistycznym punkcie sprzedaży.
- Nie zginać lub zginać przewodu doprowadzającego wodę.
- Przewód doprowadzający wodę nie może być zmieniany (skracany, przecinany), w przeciwnym razie jego wytrzymałość nie będzie zapewniona.
- Połączenia śrubowe należy dokręcać wyłącznie ręcznie. W przypadku zbyt mocnego dokręcenia połączeń śrubowych przy pomocy narzędzia (kombinerki), może nastąpić uszkodzenie gwintów.
- Przy podłączaniu do zaworu 21 mm = 1/2", najpierw założyć złączkę\* z podkładką uszczelniającą od 21 mm = 1/2" do 26,4 mm = 3/4".

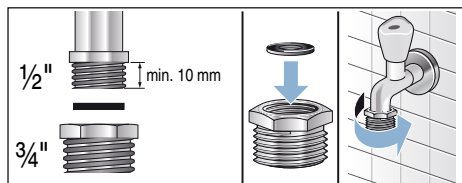

#### **Optymalne ciśnienie wody w sieci wodociągowej**

**Co najmniej** 100 kPa (1 bar)

**Maksymalnie** 1000 kPa (10 bar)

Kiedy zawór wody jest otwarty, przepływ wody wynosi przynajmniej 8 l/min.

Jeśli ciśnienie wody jest wyższe od podanego, należy zamontować zawór redukujący ciśnienie.

\* dostarczaną w zależności od modelu,

## Podłączenie

Podłączyć przewód doprowadzania wody do zaworu ( $\frac{3}{4}$ " = 26,4 mm) i do urządzenia (nie jest to konieczne dla modeli Aqua-Stop, ponieważ jest to zamontowane na stałe):

### ■ Model: Standardowy

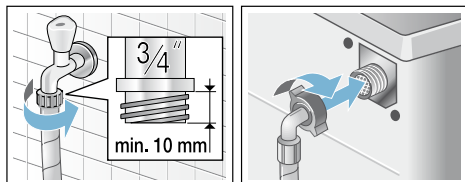

### ■ Model: Aqua-Secure

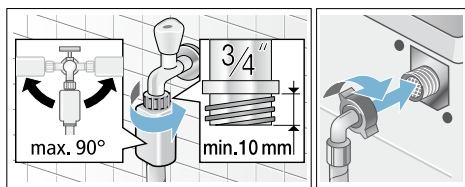

### ■ Model: Aqua-Stop

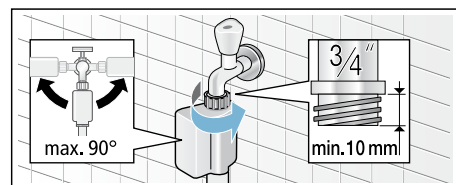

**Wskazówka:** Ostrożnie odkręcić zawór wody, sprawdzając szczelność połączeń. Połączenie gwintowe pozostaje pod ciśnieniem wody dostarczanej z sieci wodociągowej.

## Odprowadzenie wody

### Uwaga!

#### Szkody spowodowane przez rozlaną wodę

Jeśli ze względu na wysokie ciśnienie wody przewód spustowy wysuwa się z umywalki lub z miejsca podłączenia, w trakcie spuszczenia wody, każda ilość wypływającej wody może spowodować uszkodzenia.

Zabezpieczyć przewód spustowy, aby się nie wysuwał.

### Wskazówki

- Nie zginać węża spustowego wody, ani nie obciążać wzdłużnie.
- Różnica wysokości pomiędzy powierzchnią montażu i spustem powinna wynosić: min. 60 cm, maks. 100 cm

Przewód spustowy wody można poprowadzić w następujący sposób:

### ■ Wylot w zlewie

#### ⚠ Ostrzeżenie

#### Niebezpieczeństwo poparzenia!

Podczas prania w wysokich temperaturach, istnieje ryzyko poparzenia w wyniku kontaktu z gorącą wodą (np. podczas spuszczenia gorącej wody do umywalki).

Nie wkładać rąk do gorącej wody.

### Uwaga!

#### Uszkodzenie urządzenia/tkaniny

Jeśli koniec przewodu spustowego jest zanurzony w spuszczonej wodzie, woda może zostać zassana z powrotem do urządzenia i może zniszczyć urządzenie/tkaninę.

Należy upewnić się, czy:

- Zlew nie jest zatkany tak, że woda nie może odpływać.
- Koniec przewodu spustowego nie jest zanurzony w spuszczonej wodzie.

- Woda służy w wystarczająco szybkim tempie.

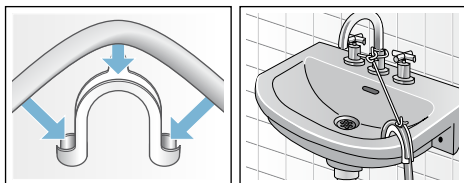

### ■ Odprowadzenie do syfonu

Miejsce podłączenia musi być zabezpieczone za pomocą zacisku przewodu o średnicy 24-40 mm (dostępny w specjalistycznych punktach sprzedaży).

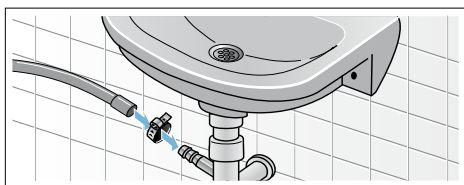

## Poziomowanie

Należy wypoziomować urządzenie za pomocą poziomnicy.

Nieprawidłowe wypoziomowanie może powodować duży hałas, drgania i "przemieszczanie się" urządzenia.

1. Poluzować nakrętkę blokującą, odkręcając je zgodnie z ruchem wskazówek zegara za pomocą klucza.
2. Użyć poziomnicy, aby sprawdzić wypoziomowanie pralki i skorygować w razie potrzeby. Wyregulować wysokość, obracając nóżkę urządzenia.  
Wszystkie cztery nóżki urządzenia powinny stać w sposób stabilny na podłożu.

3. Dokręcić nakrętkę zabezpieczającą do obudowy. Wykonując tę czynność, trzymać mocno za nóżkę i nie regulować jej. Nakrętki zabezpieczające na wszystkich nóżkach urządzenia muszą zostać mocno dokręcone do obudowy.

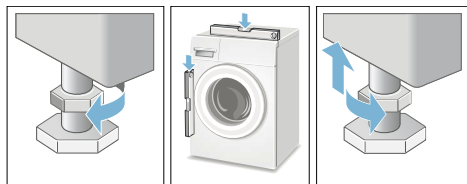

## Podłączenie do prądu

### ⚠ Ostrzeżenie Ryzyko utraty życia!

Istnieje ryzyko porażenia prądem, jeśli elementy pod napięciem zostaną dotknięte.

- Nigdy nie należy dotykać ani trzymać wtyczki wilgotnymi rękami.
- Kabel zasilania wyciągać trzymając za wtyczkę, a nigdy za sam kabel, ponieważ to może go uszkodzić.
- Nigdy nie wyjmować wtyczki z gniazdka zasilania podczas pracy urządzenia.

Zapoznać się z podanymi informacjami i sprawdzić, czy:

### Wskazówki

- Napięcie zasilania i napięcie podane na pralce (tabliczka znamionowa) są takie same. Parametry mocy przyłączeniowej i wymaganego bezpiecznika są podane na tabliczce znamionowej urządzenia.
- Pralka jest podłączona do źródła prądu przemiennego, za pomocą prawidłowo zainstalowanego, uziemionego gniazdka.
- Wtyczka pasuje do gniazdka zasilania.

## pl Ustawienie i podłączenie urządzenia

- Przekrój poprzeczny kabla jest odpowiedni.
- System uziemienia jest prawidłowo zainstalowany.
- Kabel zasilania może być wymieniany tylko przez wykwalifikowanego elektryka (w razie potrzeby). Wymienne kable zasilania są dostępne w punktach serwisowych.
- Nie należy używać więcej niż jednej wtyczki/złącza, ani przedłużacza.
- Jeśli jest stosowany wyłącznik różnicowo-prądowy, należy używać tylko zgodnego z wyświetlanym symbolem . Tylko wyłączniki oznaczone tym symbolem gwarantują zgodność z aktualnie obowiązującymi przepisami.
- Wtyczka zasilania jest dostępna przez cały czas.
- Kabel zasilania nie jest zagięty, przygnieciony, zmieniony lub przecięty.
- Kabel zasilania nie styka się ze źródłami ciepła.

## Przed pierwszym użyciem pralki

Przed opuszczeniem fabryki, pralka została dokładnie sprawdzona. Aby usunąć wszelkie pozostałości po produkcji i spuścić wodę, która mogła pozostać po testach, należy włączyć pierwszy cykl prania **bez** żadnego wsadu.

**Wskazówka:** Pralka **musi być prawidłowo zamontowana i podłączona.** → *Strona 13*

1. Urządzenie należy sprawdzić.  
**Wskazówka:** Nigdy nie używać uszkodzonego urządzenia. Skontaktować się z serwisem posprzedażnym.

2. Zdjąć folię zabezpieczającą z blatu i panelu sterowania.
  3. Włożyć wtyczkę do gniazdka zasilania.
  4. Odkręcić zawór wody.
  5. Nie wkładać żadnych rzeczy do prania. Zamknąć drzwiczki.
  6. W zależności od modelu, włączyć **Czyszczenie bębna\*** lub program **Bawełna 90 °C**.
  7. Otworzyć szufladkę na środek piorący.
  8. Wlać ok. 1 litra wody do przegródki **II**.
  9. Standardowy środek piorący wlać do przegródki **II**.  
**Wskazówka:** Aby zapobiec nadmiernemu tworzeniu się piany, użyć tylko połowę ilości środka piorącego, zalecanej przez producenta. Nie używać środków piorących przeznaczonych do tkanin wełnianych lub delikatnych.
  10. Zamknąć szufladkę na środek piorący.
  11. Naciśnąć przycisk .
  12. Kiedy program zakończy się, wyłączyć urządzenie.
- Pralka jest teraz gotowa do użytku.**

\* w zależności od modelu

## Transport

np. przestawianie urządzenia w domu

### Czynności przygotowawcze:

1. Zakreślić zawór wody.
2. Zmniejszyć ciśnienie wody w przewodzie doprowadzającym.  
→ "Filtr w doprowadzeniu wody jest zapchany" na stronie 40
3. Spuścić resztki roztworu środka piorącego.  
→ "Zablokowana pompa odprowadzania wody" na stronie 39
4. Odłączyć urządzenie od zasilania.
5. Wymontować przewody.

### Zamontowanie blokad transportowych:

1. Zdjąć nakładki i odłożyć w bezpieczne miejsce.  
W razie potrzeby użyć śrubokręta.

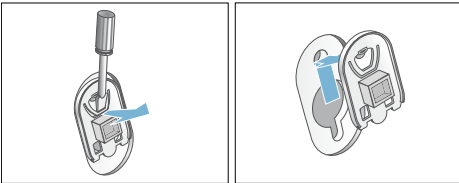

2. Założyć wszystkie cztery tuleje. Zamocować kabel sieciowy w uchwytach. Włożyć i dokręcić śruby.

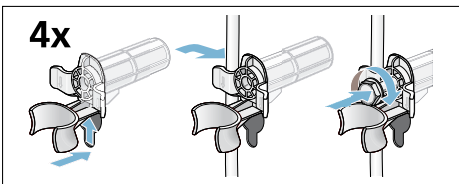

### Przed ponownym włączeniem urządzenia:

#### Wskazówki

- blokady transportowe **muszą** być usunięte.  
→ "Usunięcie blokad transportowych" na stronie 16
- Aby zapobiec przedostaniu się niezużytego środka piorącego bezpośrednio do spustu podczas kolejnego prania: wlać 1 litr wody do przegródki II i włączyć program **Odpompowanie**.

## Prezentacja urządzenia

### Pralka

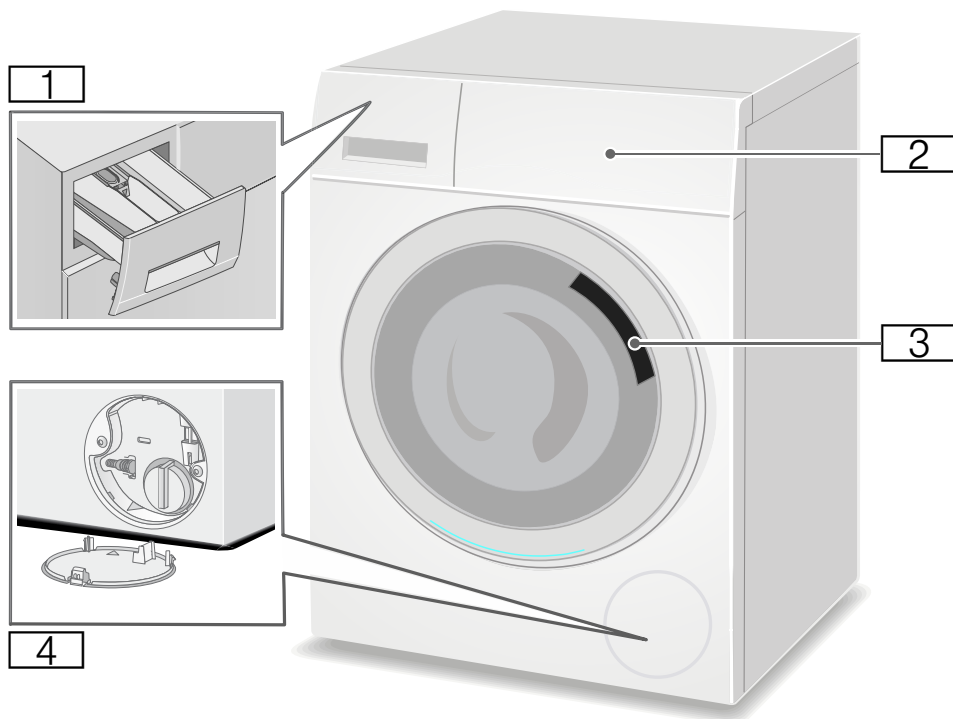

- 1** Szufladka na środek piorący
- 2** Panel obsługi/wyświetlacza
- 3** Drzwiczki do wkładania prania, z uchwytem
- 4** Kłapka serwisowa



## Panel sterowania

Panele sterowania różnią się w zależności od modelu

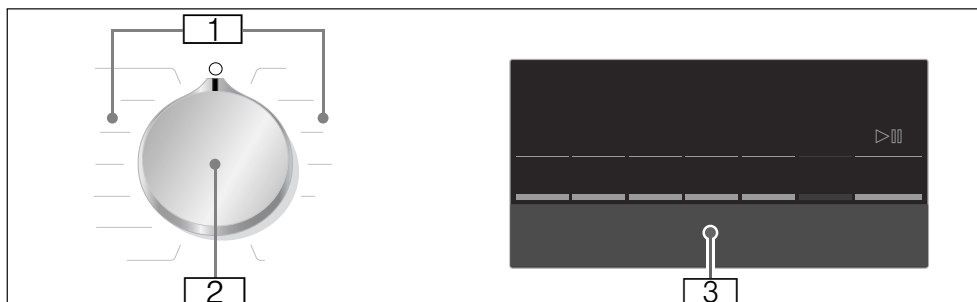

- 1 Programy → Załącznik do instrukcji obsługi i montażu.
- 2 Programator

- 3 Panel wyświetlacza do wykonywania ustawień i podawania informacji

## Panel wyświetlacza

**Wskazówka:** W tabeli przedstawiono możliwe opcje ustawień i informacji na wyświetlaczu; różnią się one w zależności od modelu.

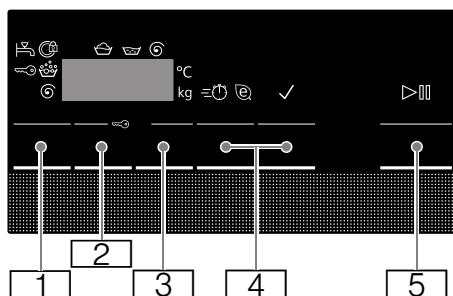
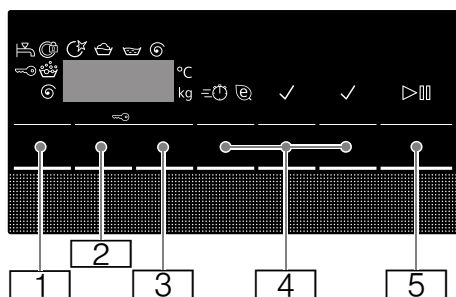

Przy-cisk	Wskazanie na wyświetlaczu	Opis
	- - - 90 °C	Możliwa do wybrania <b>Temperatura</b> W °C; - - = zimna
	- - - 0 - 1400** Ⓞ	Możliwe do wybrania <b>Prędkość wirowania</b> W obr./min; Ⓞ = bez cyklu wirowania, tylko odpompowanie wody; - - = Przerwanie płukania
	np. 2:30  1-24 h	<b>Gotowe za</b> Czas trwania programu zależy od wyboru programu w h:min (godziny:minuty) Koniec programu (czas prania "Gotowe za") po ...h (godz.)
		<b>Dodatkowe ustawienia programu:</b> → Strona 30  time eco Mniej zagnieć* Pranie wstępne* Woda Plus/Dodatk. płukanie*
		<b>Przycisk</b> do rozpoczęcia programu, przerywania programu, np. w celu dołożenia rzeczy do prania i anulowania programu

\* w zależności od modelu  
\*\* w zależności od wybranego programu, ustawień i modelu

## Więcej informacji na panelu wyświetlacza

Wskazanie na wyświetlaczu	Opis
8** kg	<b>Zalecany wsad</b>
	<b>Etap programu:</b>
	Pranie
	Płukanie
	Wirowanie
	Koniec programu
- - - Ⓞ	Koniec programu podczas Zatrzymania płukania
	<b>Drzwiczki pralki</b> → "Dodawanie/wyjmowanie prania" na stronie 34 → "Usterki i sposób ich usuwania" na stronie 41
	<b>Zawór</b> → "Usterki i sposób ich usuwania" na stronie 41
	<b>Zabezpieczenie przed dostępem dzieci</b> → "Zabezpieczenie przed dostępem dzieci" na stronie 34 → "Usterki i sposób ich usuwania" na stronie 41
	<b>Kontrola piany</b> → "Rozpoczęcie programu" na stronie 33 → "Informacje na panelu wyświetlacza" na stronie 42

\* w zależności od modelu  
\*\* w zależności od wybranego programu, ustawień i modelu

Wskazanie na wyświetlaczu	Opis
	<p><b>Kontrolka Czyszczenie bębna programu*</b></p> <p>→ "Informacje na panelu wyświetlacza" na stronie 42</p> <p>→ "Ustawienia urządzenia" na stronie 36</p>
	<p><b>Wyświetlanie usterek</b></p> <p>→ "Informacje na panelu wyświetlacza" na stronie 42</p>
	<p><b>Ustawianie sygnału</b></p> <p>→ "Ustawienia urządzenia" na stronie 36</p>
* w zależności od modelu	
** w zależności od wybranego programu, ustawień i modelu	

### Wskazówka: Tryb oszczędzania energii

W celu oszczędzania energii, urządzenie przelącza się na tryb oszczędzania energii. Panel wyświetlacza gaśnie po kilku minutach i miga przycisk . Naciśnięcie jakiegokolwiek przycisku, aby włączyć panel. Tryb oszczędzania energii nie włącza się, jeśli włączony jest program.

## Rzeczy do prania

### Przygotowanie prania

#### Uwaga!

#### Uszkodzenie urządzenia/tkaniny

Przedmioty obce (np. monety, spinacze, szpilki, gwoździe) mogą zniszczyć prane rzeczy lub uszkodzić podzespoły pralki.

Dlatego też, przygotowując swoje rzeczy do prania, należy zastosować się do poniższych wskazówek:

- Opróżnić kieszenie.

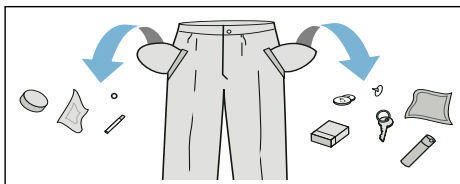

- Sprawdzić, czy nie ma metalowych przedmiotów (np. spinaczy) i ewentualnie je wyjąć.
- Delikatne elementy odzieży prać w odpowiedniej siatce lub torbie (rajstopy, biustonosze z fiszbinami itd.).

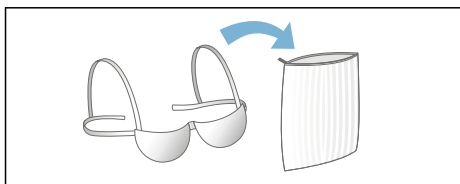





- Zdjąć zaczepy z zasłon/firanek lub umieścić firanki w woreczku.
- Zasunąć wszystkie zamki błyskawiczne, zapiąć wszystkie guziki.
- Oczyszczyć kieszenie i kołnierzyki z piasku.

## Sortowanie rzeczy do prania

Rzeczy do prania należy posortować zgodnie ze wskazówkami dotyczącymi pielęgnacji tkanin oraz zaleceniami producentów umieszczonymi na metkach, w zależności od:

- rodzaju materiału/włókna
  - koloru
- Wskazówka:** Prane rzeczy mogą się odbarwić lub nie zostać dobrze wyprane. Białą i kolorową odzież należy prać oddzielnie. Nowe, kolorowe materiały należy uprać oddzielnie przy pierwszym praniu.
- Zabrudzenie
- Należy prać razem rzeczy o takim samym stopniu zabrudzenia. Kilka przykładów stopnia zabrudzenia:
- "Oszczędność energii i środków piorących" na stronie 28
- **Lekko zabrudzone:** bez prania wstępnego; w razie potrzeby wybrać ustawienie **time**
  - **Srednio zabrudzone**
  - **Mocno zabrudzone:** wkładać mniej rzeczy do prania; wybrać program z praniem wstępnym
  - **Plamy:** należy je usuwać/ polewać odplamiaczem, kiedy są świeże. Najpierw skropić wodą z mydłem; nie trzeć. Następnie uprać rzeczy nastawiając odpowiedni program prania. Uporczywe lub zaschnięte plamy mogą czasami zostać usunięte dopiero po kilkakrotnym praniu.

- Symbole na metkach
- Wskazówka:** Liczby na metkach oznaczają maksymalną możliwą temperaturę prania.

-  Nadają się do normalnego procesu prania; np. z programem Bawełna
-  Wymagane jest delikatne pranie; np. z programem Syntetyki
-  Konieczne jest specjalne delikatne pranie; np. z programem Delikatne/ Jedwab
-  Przeznaczone do prania ręcznego; np. z programem Wełna
-  Nie prać w pralce.

## Krochmalenie

**Wskazówka:** Nie należy stosować zmiękczacza tkanin.

Krochmalenie z użyciem płynnego krochmalu jest możliwe między innymi w przypadku takich programów jak **Płukanie** i **Bawełna**. Napełnić krochmalą przegródkę  (w razie potrzeby najpierw ją oczyścić), zgodnie z zaleceniami producenta.

## Farbowanie/wybielanie

Ilość barwnika powinna być dostosowana do użytku domowego. Sól może spowodować korozję stali nierdzewnej. Należy zawsze przestrzegać zaleceń producenta barwnika.

**Nie** używać pralki do wybielania ubrań.

## Namaczanie

1. Napełnić środkiem do namaczania/środkiem piorącym przegródkę II, zgodnie z zaleceniami producenta.
2. Wybrać żądany program.
3. Nacisnąć przycisk ▷III, aby rozpocząć wykonywanie programu.
4. Po ok. dziesięciu minutach, nacisnąć przycisk ▷III, aby przerwać wykonywanie programu.
5. Po upływie żądanego czasu namaczania, nacisnąć ponownie przycisk ▷III, aby kontynuować lub zmienić program.

### Wskazówki

- Wkładać rzeczy do prania w tym samym kolorze.
- Nie jest wymagany żaden dodatkowy środek piorący; roztwór do namaczania jest wykorzystywany do prania.

## Środek piorący

### Prawidłowy wybór środka piorącego

Informacje podane na metkach mają zasadnicze znaczenie dla prawidłowego wyboru środka piorącego, temperatury i postępowania z rzeczami do prania. → Patrz również na [www.sartex.ch](http://www.sartex.ch)

Na stronie [www.cleanright.eu](http://www.cleanright.eu), można znaleźć więcej informacji na temat środków piorących, preparatów do tkanin i odplamiaczy, przeznaczonych do użytku w gospodarstwach domowych.

- **Standardowy środek piorący z rozjaśnierzami optycznymi**  
Odpowiedni do prania białych rzeczy, nadających się do gotowania, wykonanych z lnu lub bawełny  
Program: Bawełna/  
zimna - maks. 90 °C
- **Środek piorący do rzeczy kolorowych bez wybielaczy lub rozjaśniaczy optycznych**  
Odpowiedni do prania kolorowych rzeczy, wykonanych z lnu lub bawełny  
Program: Bawełna/  
zimna - maks. 60 °C
- **Środek piorący do rzeczy kolorowych/z delikatnych tkanin bez rozjaśniaczy optycznych**  
Odpowiedni do prania kolorowych rzeczy, wykonanych z włókien sztucznych, syntetyków łatwych do prasowania  
Program: Syntetyki/  
zimna - maks. 60 °C
- **Środek piorący do delikatnych tkanin**  
Odpowiedni do delikatnych, cienkich tkanin, jedwabiu lub wiskozy  
Program: Delikatne/Jedwab  
zimna - maks. 40 °C
- **Środek piorący do rzeczy wełnianych**  
Odpowiedni do prania wełny  
Program: Wełna/  
zimna - maks. 40 °C

## Oszczędność energii i środków piorących

W przypadku lekkiego i średniego zabrudzenia, można zaoszczędzić energię (niższa temperatura prania) i środek piorący.

Oszczędność	Stopień zabrudzenia/uwagi
<p>Niższa temperatura i ilość środka piorącego zgodna z zaleceniami</p>  <p>Temperatura jak podano na etykie, a ilość środka piorącego, jak zalecono do silnego zabrudzenia</p>	<p><b>Lekko zabrudzone</b> Brak widocznego zabrudzenia lub plam. Odzież trochę prześiąknięta zapachem ciała np.:</p> <ul style="list-style-type: none"> <li>■ lekka odzież sportowa/letnia (noszona kilka godzin)</li> <li>■ podkoszulki, koszule bluzki (noszone najwyżej jeden dzień)</li> <li>■ bielizna pościelowa, ręczniki dla gości (używane przez jeden dzień)</li> </ul>
	<p><b>Średnio zabrudzone</b> Widoczne zabrudzenie lub kilka lekkich plam, np.:</p> <ul style="list-style-type: none"> <li>■ podkoszulki, koszule i bluzki (przepracowane, wielokrotnie noszone)</li> <li>■ ręczniki, pościel (używane nie dłużej niż tydzień)</li> </ul>
	<p><b>Mocno zabrudzone</b> Brud i/lub plamy bardzo widoczne np. ściereczki, odzież niemowlęca, ubrania robocze</p>

**Wskazówka:** Podczas dozowania wszelkiego typu środków piorących/dodatków/preparatów do tkanin i odplamiaczy, należy zawsze stosować się do wskazówek i informacji podanych przez producenta.

→ "Odmierzanie i napełnianie środkiem piorącym i preparatami do tkanin" na stronie 32

## P+ Ustawienia domyślne programu

Ustawienia domyślne programu, dla wszystkich programów, są ustawiane fabrycznie i wyświetlane na panelu wyświetlacza po wybraniu danego programu.

Można zmienić ustawienia domyślne, kilkakrotnie naciskając odpowiednie przyciski, aż zostaną wyświetlone żądane ustawienia na panelu wyświetlacza.

**Wskazówka:** Naciśnięcie i przytrzymanie przycisku powoduje automatyczne przejście pomiędzy wartościami ustawień, aż do ostatniej wartości. Jeszcze jedno naciśnięcie przycisku daje możliwość ponownego zmieniania wartości ustawień.

Dostępne ustawienia są różne w zależności od modelu.

W załączniku do instrukcji obsługi i montażu urządzenia można znaleźć wykaz wszystkich dostępnych ustawień dla każdego programu.

## Temperatura

(°C, °C Temp., Temperatura)

W zależności od etapu programu, można zmienić ustawioną temperaturę, przed i na początku programu.

### Wskazówki

- Maksymalna temperatura prania, jaką można wybrać, zależy od wybranego programu.
- Pozostały czas do zakończenia prania można wydłużyć lub skrócić, stosownie do zmian wartości temperatury.

## Prędkość wirowania

(⊙, Wirowanie, Prędkość wirowania)

W zależności od etapu programu, można zmienić prędkość wirowania, (w obr./min, obrotach na minutę), przed i w trakcie trwania programu.

**Ustawienie** : woda z płukania jest odpompowywana, ale nie ma wirowania. Rzeczy pozostają mokre w bębnie, np. w przypadku rzeczy, których nie można odwirowywać.

**Ustawienie** - - -: (Zatrzymanie płukania) = bez wirowania końcowego. Rzeczy pozostają w wodzie po końcowym płukaniu.

Można wybrać opcję "Zatrzymanie płukania", aby uniknąć zagniecień, jeśli rzeczy nie zostaną wyjęte z pralki natychmiast po zakończeniu programu. → *"Koniec programu podczas zatrzymania płukania" na stronie 35*

**Wskazówka:** Maksymalna prędkość wirowania, jaką można wybrać zależy od modelu i wybranego programu.

## Gotowe za

(☺, Gotowe za)

**Przed rozpoczęciem programu**, można wstępnie wybrać koniec programu (czas prania "Gotowe za") w odstępach godzinowych (h = godz.), do maks. 24 godzin.



W tym celu:

- Wybrać program.  
Czas trwania programu jest wyświetlany dla wybranego np. **2:30** (godziny:minuty).
- Nacisnąć kilkakrotnie przycisk **Gotowe za**, aż pojawi się żądana liczba godzin.
- Nacisnąć przycisk .  
Drzwiczki zostaną zablokowane. Wybrana liczba godzin (np. **8 h**) jest pokazywana na panelu wyświetlacza

i po rozpoczęciu programu czas jest odliczany. Wtedy jest wyświetlany czas trwania programu.

**Wskazówka:** Wybrany czas prania "Gotowe za" obejmuje czas trwania programu.

**W trakcie odliczania timera**, można w opisany poniżej sposób zmienić wybraną wcześniej liczbę godzin:

- Nacisnąć przycisk .
- Za pomocą przycisku **Gotowe za** zmienić liczbę godzin.
- Nacisnąć przycisk .

**W trakcie odliczania timera** można w razie potrzeby dolożyć lub wyjąć rzeczy z prania.

**Wskazówka:** Długość programu jest regulowana automatycznie w trakcie jego wykonywania. Niektóre czynniki mogą mieć wpływ na długość wykonywania programu np.:

- ustawienia programu,
- dozowanie środka piorącego (dodatkowe cykle płukania ze względu na nadmierne tworzenie się piany),
- typ/wielkość pranych rzeczy (dłuższe pranie w przypadku większego wsadu i bardziej nasiąkliwych rzeczy),
- nierównomiernie rozłożony wsad (np. prześcieradła) jest odpowiednio rozmieszczany za pomocą kilku cykli ruchów bębna po włączeniu programu,
- wahania mocy,
- ciśnienie wody (prędkość dopływu).



## **P+** Dodatkowe ustawienia programu

Dostępne ustawienia są różne w zależności od modelu.

W załączniku do instrukcji obsługi i montażu urządzenia można znaleźć wykaz wszystkich dostępnych ustawień dla każdego programu.

### time eco

(☰, time eco perfect)

Przycisk z dwoma możliwymi ustawieniami do przystosowania wybranego programu:

- **time**  
Pranie wykonywane jest w krótszym czasie i rezultat prania jest taki sam, ale zużywa się więcej energii, niż przy wybranym programie, bez ustawienia time.
- **eco**  
Zoptymalizowane zużycie energii podczas prania, dzięki zmniejszeniu temperatury i wydłużeniu czasu trwania programu, podczas gdy rezultat prania jest taki sam, jak dla wybranego programu bez ustawienia eco.

Po jednokrotnym naciśnięciu przycisku **time eco** zostaje wybrane ustawienie **time**. Po ponownym naciśnięciu przycisku, ustawienie **eco** staje się aktywne. Odpowiedni symbol pojawia się na wyświetlaczu, gdy to ustawienie jest aktywne. Po ponownym naciśnięciu przycisku, żadne ustawienie nie jest aktywne.

## Woda Plus/Dodatk. płukanie

(☰, Woda Plus, Dodatk. płukanie)

Ustawienie w zależności od modelu

Zwiększony poziom wody i dodatkowy cykl płukania; przedłużony czas prania. Dla regionów, gdzie woda jest bardzo miękka lub, aby uzyskać lepszy wynik wirowania.

### Mniej zagnieć

(☰, Mniej zagnieć, Redukcja zagnieć)

Ustawienie w zależności od modelu

Redukuje zagniecenia, dzięki specjalnej sekwencji wirowania, po której następuje rozluźnienie włókien oraz dzięki zmniejszeniu prędkości wirowania.

**Wskazówka:** Rzeczy po upraniu są bardziej wilgotne.

### Pranie wstępne

(☰, Pranie wstępne)

Ustawienie w zależności od modelu

Do bardzo zabrudzonych rzeczy.

Główny cykl prania jest poprzedzony cyklem prania wstępnego w niskiej temperaturze.

**Wskazówka:** Napełnić środkiem piorącym przegródkę **I** do cyklu prania wstępnego oraz przegródkę **II** do cyklu prania głównego.

## Obsługa urządzenia

### Przygotowanie pralki do użytku

#### Wskazówki

- Pralka **musi być prawidłowo zamontowana i podłączona.**  
→ "Ustawienie i podłączenie urządzenia" na stronie 13
  - Przed pierwszym użyciem pralki, włączyć cykl prania bez wkładania rzeczy.  
→ "Przed pierwszym użyciem pralki" na stronie 20
1. Włożyć wtyczkę do gniazdka zasilania.
  2. Odkręcić zawór wody.
  3. Otworzyć drzwiczki.
  4. Sprawdzić, czy woda z bębna została całkowicie odpompowana. Spuścić wodę w razie potrzeby.

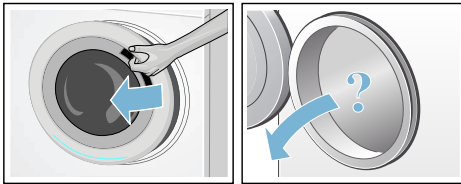

### Włączenie urządzenia/wybór programu

**Wskazówka:** Jeśli została włączona blokada zabezpieczająca przed dziećmi, należy ją wyłączyć przed ustawieniem programu.  
→ "Zabezpieczenie przed dostępem dzieci" na stronie 34

Aby wybrać żądany program należy użyć programatora. Programator można obracać w dowolnym kierunku.

Na wyświetlaczu pokazywana jest na przemian długość programu i maksymalny wsad (gdy drzwiczki są otwarte).

### Zmiana ustawień domyślnych programu

Można korzystać z ustawień domyślnych lub je zmieniać.

W tym celu należy kilkakrotnie nacisnąć odpowiedni przycisk, aż zostanie wyświetlone żądane ustawienie.

Ustawienia stają się aktywne bez konieczności potwierdzenia.

Nie są zapisywane podczas wyłączenia urządzenia.

→ "Ustawienia domyślne programu" na stronie 28

Przegląd programów → Załącznik do instrukcji obsługi i montażu.

### Wybieranie dodatkowych ustawień programu

Wybierając dodatkowe ustawienia można lepiej dostosować proces prania do swoich rzeczy.

Te ustawienia można wybrać lub z nich zrezygnować, zależnie od zaawansowania wykonywanego programu.

Kontrolka przycisku świeci się, gdy ustawienie jest aktywne.

Te ustawienia nie są zapisywane podczas wyłączenia urządzenia.

→ "Dodatkowe ustawienia programu" na stronie 30

Przegląd programów → Załącznik do instrukcji obsługi i montażu.

## Umieszczanie rzeczy do prania w bębnie

### Ostrzeżenie

#### Ryzyko utraty życia!

Umieszczenie w pralce rzeczy, w których zastosowano środki czyszczące zawierające rozpuszczalniki, np. odrdzewiacze, rozpuszczalniki do czyszczenia, stwarza ryzyko wybuchu. Przed włożeniem rzeczy do pralki, należy dokładnie wyplukać je ręcznie.

### Wskazówki

- Do prania należy wkładać rzeczy o różnych rozmiarach. Rzeczy do prania o różnych rozmiarach same rozmieszczają się lepiej podczas cyklu wirowania. Pojedyncze rzeczy do prania mogą spowodować brak wyważenia urządzenia.
  - Należy przestrzegać zalecanej maksymalnej wagi wsadu. Przeładowanie pralki ma negatywny wpływ na rezultat prania i powoduje zagniecenia.
1. Wkładać do bębna wstępnie posortowane i rozłożone rzeczy do prania.
  2. Należy upewnić się, czy żadne rzeczy do prania nie zostały przytrzymane pomiędzy drzwiczkami pralki i gumową uszczelką, a następnie zamknąć drzwiczki.

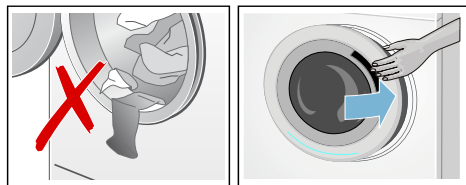

Kontrolka przycisku ▷||| miga wskazując, że można zacząć program prania. Możliwa jest zmiana ustawień.  
→ "Ustawienia domyślne programu" na stronie 28  
→ "Dodatkowe ustawienia programu" na stronie 30

## Odmierzanie i napełnianie środkiem piorącym i preparatami do tkanin

### Uwaga!

#### Uszkodzenie urządzenia

Środki czyszczące i środki impregnujące do tkanin (np. odplamiacze, spryskiwacze do prania wstępnego itp.) mogą spowodować uszkodzenia w przypadku zetknięcia się z powierzchniami pralki. Nie dopuścić, aby te środki zetknęły się z powierzchnią pralki. Jeśli to konieczne, należy natychmiast wytrzeć pozostałości rozpylanego środka oraz inne resztki/kropelki wilgotną szmatką.

### Dozowanie

Środki piorące i preparaty do tkanin należy dozować odpowiednio do:

- twardości wody (informację o twardości można uzyskać w przedsiębiorstwie wodociągowym),
- zaleceń producenta podanych na opakowaniu,
- ilości rzeczy do prania,
- stopnia zabrudzenia

### Napełnianie

### Ostrzeżenie

#### Podrażnienie oczu/skóry!

Środki piorące i preparaty do tkanin mogą rozprysnąć, jeśli szufladka na środek piorący zostanie otwarta podczas pracy urządzenia. Ostrożnie otwierać szufladę.

W razie dostania się do oczu/kontaktu ze skórą środka piorącego lub preparatu do tkanin, należy dokładnie przepłukać oczy/umyć skórę.

W razie przypadkowego połknięcia środka, należy zasięgnąć porady lekarza.

**Wskazówka:** Gęste płyny do zmiękczenia tkanin i środki do płukania należy rozcieńczać małą ilością wody. To zapobiegnie zatkanie się rur pralki.

Środki piorące i preparaty do tkanin należy wsypywać/wlewać do odpowiednich przegródek:

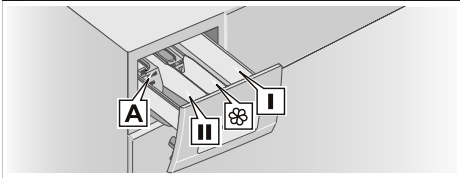

Miarka <b>A</b> *	Do dozowania środka piorącego w płynie
Przegródka <b>II</b>	Środek piorący do prania głównego, płyn zmiękczający wodę, wybielacz, odplamiacz
Przegródka 	Płyn do zmiękczenia tkanin, krochmal w płynie; nie przekraczać <b>maks.</b> poziomu.
Przegródka <b>I</b>	Środek piorący do prania wstępnego

\* w zależności od modelu

1. Wysunąć szufladkę na środki piorące tak daleko, jak to możliwe.
2. Napełnić środkiem piorącym i/lub preparatem do tkanin.
3. Zamknąć szufladkę na środek piorący.

## Miarka\* do dozowania środka piorącego w płynie

Położenie miarki przy odmierzaniu prawidłowej ilości środka piorącego w płynie:

1. Wysunąć szufladkę na środki piorące. Nacisnąć wkładkę w dół i całkowicie wyjąć szufladkę.
2. Przesunąć miarkę do przodu, złożyć ją do dołu i zatrasnąć w tym położeniu.
3. Ponownie wsunąć szufladkę.

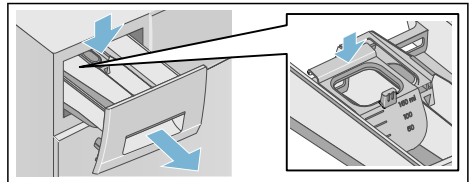

**Wskazówka:** Nie korzystać z miarki w przypadku środków piorących w postaci żelu i proszku, ani przy programach z praniem wstępnym lub gdy wybrany został przycisk czasu prania "Gotowe za".

**W modelach bez miarki,** wlać środek piorący do odpowiedniego pojemnika i umieścić go w bębnie.

## Rozpoczęcie programu

Nacisnąć przycisk . Świeci się kontrolka i program zostaje włączony.

Na panelu wyświetlacza jest pokazywany czas prania "Gotowe za", gdy program jest wykonywany lub czas trwania programu i symbole zaawansowania programu, gdy program prania został włączony.

→ "Panel sterowania" na stronie 23

\* w zależności od modelu

## Kontrola piany

Jeśli zostanie użyta za duża ilość środka piorącego, może się tworzyć nadmierna piana podczas cyklu prania. Symbol  będzie się świecić. Z szuflady na detergent może również wypływać piana. Aby usunąć nadmierną ilość piany, urządzenie automatycznie włącza dodatkowe cykle płukania. Wydłuża to czas wykonywania programu.

Można również usunąć pianę samodzielnie. Wymieszać jedną łyżkę stołową miękczacza tkanin z 1/2 litra wody i wlać do przegródki II. Tego roztworu nie powinno się stosować w przypadku prania okryć wierzchnich, ubrań sportowych lub rzeczy wypełnionych pierzem.



**Wskazówka:** Aby zapobiec powstawaniu zbyt dużej ilości piany, należy dodać mniej środka piorącego do następnego cyklu prania przy takim samym wsadzie.

## Zabezpieczenie przed dostępem dzieci

( 3 sek.)

Można zablokować pralkę, zabezpieczając się przed przypadkową zmianą ustawionych funkcji.

Aby **włączyć/wyłączyć**, należy nacisnąć i przytrzymać jednocześnie przez ok. trzy sekundy przyciski **Prędkość wirowania** i **Gotowe za**. Symbol  pojawia się na panelu wyświetlacza.



-  świeci się: blokada zabezpieczająca przed dostępem dzieci jest włączona.
-  miga: blokada zabezpieczająca przed dostępem dzieci jest włączona i programator został odpowiednio ustawiony. Jeśli programator zostanie ponownie ustawiony na początkowy program, symbol świeci się ponownie.

## Wskazówki

- Aby uniknąć zakończenia programu, nie ustawiać programatora poza położenie wyłączenia. Jeśli urządzenie zostanie wyłączone podczas wykonywania programu i jest aktywne zabezpieczenie przed dostępem dzieci, program będzie kontynuowany po ponownym włączeniu urządzenia.
- Aby wyjąć rzeczy z prania po zakończeniu programu, należy wyłączyć zabezpieczenie przed dostępem dzieci.
- Zabezpieczenie przed dostępem dzieci pozostaje aktywne, nawet gdy pralka zostanie wyłączona.

## Dodawanie/wyjmowanie prania

Po rozpoczęciu programu, można w razie potrzeby dołożyć lub wyjąć rzeczy z prania.

Nacisnąć przycisk , aby przerwać wykonywanie programu. Kontrolka przycisku  miga i pralka sprawdza, czy możliwe jest dołożenie lub wyjęcie rzeczy z prania.

- Jeśli symbol  znika z panela wyświetlacza, drzwiczki pralki są odblokowane. Można dołożyć lub wyjąć rzeczy z prania.

### Wskazówki

- Nie pozostawiać otwartych drzwiczek zbyt długo podczas dokładania/wyjmowania rzeczy, ponieważ może wypłynąć woda z prania.
- Podczas wkładania/wyjmowania rzeczy, wyświetlacz wsadu nie jest aktywny.

Nacisnąć przycisk , aby kontynuować wykonywanie programu.

- Jeśli symbol  świeci się na panelu wyświetlacza, nie jest możliwe dokładanie lub wyjmowanie rzeczy.

**Wskazówka:** Ze względów bezpieczeństwa, drzwiczki pralki pozostają zamknięte, gdy poziom wody lub temperatura są wysokie, lub gdy bęben się obraca.

## Zmiana programu

Jeśli przez pomyłkę został wybrany niewłaściwy program, można go zmienić w następujący sposób:

1. Nacisnąć przycisk ▷▢▢.
2. Wybrać inny program.
3. Nacisnąć przycisk ▷▢▢. Nowy program zaczyna się od początku.

## Anulowanie programu

W programach wykonywanych przy wysokiej temperaturze:

1. Nacisnąć przycisk ▷▢▢.
2. W celu schłodzenia prania: wybrać **Płukanie**.
3. Nacisnąć przycisk ▷▢▢.

W programach wykonywanych przy niskiej temperaturze:

1. Nacisnąć przycisk ▷▢▢.
2. Wybrać **Odpompowanie**.
3. Nacisnąć przycisk ▷▢▢.

## Koniec programu podczas zatrzymania płukania

- - ⊙ pojawia się na panelu wyświetlacza, a kontrolka przycisku ▷▢▢ miga.

Kontynuować program za pomocą:

- naciśnięcia przycisku ▷▢▢ (rzeczy zostaną odwirowane z prędkością ustawioną domyślnie\*) lub

\* w zależności od wybranego programu → Przegląd programów można znaleźć w załączniku do instrukcji obsługi i montażu urządzenia

- wybierając prędkość wirowania lub ustawiając programator na **Odpompowanie**, a następnie naciskając przycisk ▷▢▢.

## Koniec programu

End pojawia się na panelu wyświetlacza, a kontrolka przycisku ▷▢▢ gaśnie.

## Wyjmowanie rzeczy po upraniu/wyłączenie urządzenia

1. Ustawić programator w położeniu wyłączenia. Urządzenie jest wyłączone.
2. Otworzyć drzwiczki i wyjąć uprane rzeczy.
3. Zakręcić zawór wody.  
**Wskazówka:** Niewymagane w modelach Aqua-Stop.

## Wskazówki

- Zawsze trzeba poczekać, aż zakończy się program, ponieważ urządzenie może nadal być zablokowane.
- Na koniec programu urządzenie przełącza się na tryb oszczędzania energii. Panel gaśnie i miga przycisk ▷▢▢. Nacisnąć jakikolwiek przycisk, aby włączyć panel.
- Nie pozostawiać żadnych rzeczy w bębnie. Przy następnym praniu mogą one skurczyć się lub zafarbować inne rzeczy.
- Wyjąć wszelkie obce przedmioty z bębna i gumowej uszczelki - ryzyko zardzewienia.

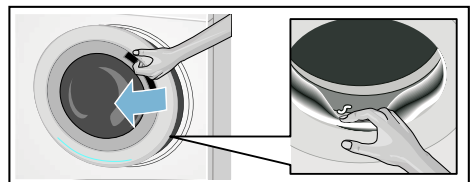

- Wyrzeć do sucha gumową uszczelkę i drzwiczki pralki.
- Szufladkę na środki piorące i drzwiczki należy pozostawić otwarte, tak aby pozostała woda mogła wyparować.

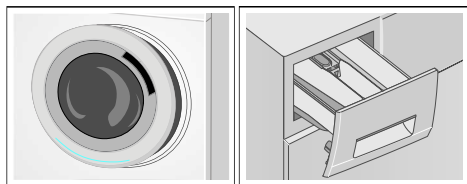

## Czujniki

### Automatyczne wykrywanie wagi wsadu

Funkcja automatycznego wykrywania wagi wsadu idealnie dopasowuje zużycie wody do każdego programu, w zależności od typu tkaniny i wsadu.

### System wykrywania nierównomiernego rozłożenia wsadu

Automatyczny system wykrywania nierównomiernego rozłożenia wsadu wykrywa brak wyważenia i równomiernie rozmieszcza rzeczy do prania, kilkakrotnie włączając i wyłączając obroty bębna.

Jeśli rzeczy do prania są bardzo nierówno rozłożone, to ze względów bezpieczeństwa zostaje zmniejszona prędkość wirowania, albo nie jest wykonywany cykl wirowania.

**Wskazówka:** Należy równomiernie rozłożyć w bębnie małe i duże rzeczy do prania.

→ *"Usterki i sposób ich usuwania"* na stronie 41

## Ustawienia urządzenia

Możliwa jest zmiana następujących ustawień:

- głośność informacyjnych sygnałów dźwiękowych (np. na koniec programu) i/lub
- głośność sygnałów dźwiękowych przycisków i/lub
- włączanie lub wyłączenie przypomnienia o czyszczeniu bębna\*.

W celu zmiany tych ustawień trzeba aktywować tryb ustawień.

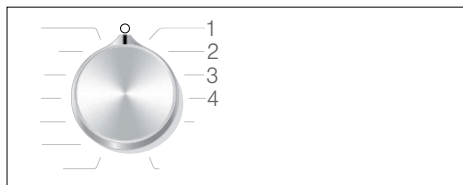

1/2/3/4... położenia programatora

### Aktywacja trybu ustawień

1. Ustawić programator w położeniu 1. Pralka jest włączona.
2. Nacisnąć przycisk  i jednocześnie przekręcić programator w kierunku zgodnym z ruchem wskazówek zegara, do położenia 2. Zwolnić przycisk.

Tryb ustawień jest aktywny, a ustawiona wstępnie głośność informacyjnych sygnałów dźwiękowych pojawia się na panelu wyświetlacza (np. na koniec programu).

\* w zależności od modelu

## Zmiana głośności

- Aby zmienić głośność **informacyjnych sygnałów dźwiękowych**, należy użyć przycisku **Gotowe za**, gdy programator pozostaje w położeniu 2.
- Aby zmienić głośność **sygnałów dźwiękowych przycisków**, należy przekręcić programator do położenia 3. Aby ponownie zmienić głośność, użyć przycisku **Gotowe za**.

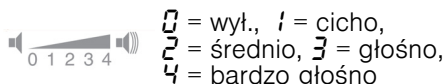

## Włączanie lub wyłączenia przypomnienia o czyszczeniu bębna\*

Aby wł./wyl. przypomnienie o czyszczeniu bębna, należy przekręcić programator do położenia 4. Użyć przycisku **Gotowe za**, aby wł./wyl. przypomnienie.



Jeśli ustawienie jest aktywne, słychać sygnał dźwiękowy.

## Wyjście z trybu ustawień

Teraz można zakończyć procedurę i ustawić programator w położeniu wyłączenia. Ustawienia zostały zapisane.

## Czyszczenie i konserwacja

### Ostrzeżenie

#### Ryzyko utraty życia!

Istnieje ryzyko porażenia prądem, jeśli elementy pod napięciem zostaną dotknięte.

Wyłączyć urządzenie i wyjąć wtyczkę z gniazda zasilania.

### Ostrzeżenie

#### Niebezpieczeństwo zatrucia!

Środki do czyszczenia zawierające rozpuszczalnik mogą wytwarzać trujące opary np. rozpuszczalnik do czyszczenia.

Nie używać środków do czyszczenia zawierających rozpuszczalniki.

### Uwaga!

#### Uszkodzenie urządzenia

Środki do czyszczenia zawierające rozpuszczalnik np. rozpuszczalnik do czyszczenia, mogą zniszczyć powierzchnie i podzespoły urządzenia. Nie używać środków do czyszczenia zawierających rozpuszczalniki.

**Należy zapobiegać osadzaniu się pozostałości środka piorącego i powstawaniu nieprzyjemnych zapachów, stosując się do poniższych instrukcji:**

### Wskazówki

- Upewnić się, czy pomieszczenie, w którym ustawiono pralkę jest dobrze wentylowane.
- Pozostawiać drzwiczki i lekko uchylone i szufladki na środek piorący otwarte, gdy pralka nie jest używana.
- Od czasu do czasu włączać pranie z programem **Bawełna 60 °C** i środkiem piorącym.

\* w zależności od modelu



## Obudowa urządzenia/panel sterowania

- Obudowę i panel sterowania należy przetrzeć miękką, wilgotną ściereczką.
- Resztki środków piorących należy natychmiast usuwać.
- Nie czyścić urządzenia wodą pod ciśnieniem.

## Bęben

Używać środków czyszczących nie zawierających chloru; nie używać wełny stalowej.

Jeśli z pralki wydobywa się nieprzyjemny zapach, albo trzeba oczyścić bęben, należy włączyć program **Czyszczenie bębna\*** lub włączyć program **Bawełna 90 °C** bez wsadu. Dodać środek piorący.

## Odkamienianie

Odkamienianie nie musi być konieczne, jeśli środek piorący jest prawidłowo dozowany. Gdy jednak zajdzie konieczność wykonania tej czynności, należy postępować zgodnie ze wskazówkami producenta środka do usuwania kamienia. Odpowiednie odkamieniacze można nabyć za pomocą naszej strony internetowej lub w naszym punkcie serwisu.

→ *Strona 46*

## Szufladka na środek piorący i obudowa

Po wykonaniu cyklu prania, w szufladce na środek piorący lub na jej obudowie mogą pozostać resztki środka piorącego lub zmiękczacza do tkanin.

Aby usunąć te pozostałości należy:

1. Wysunąć szufladkę na środku piorące. Nacisnąć wkładkę w dół i całkowicie wyjąć szufladkę.

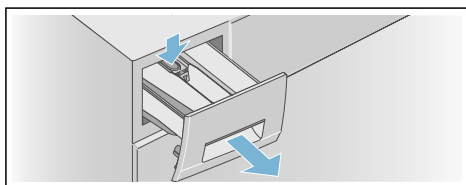

2. Wyjąć wkładkę.
  - a) Pociągnąć palcem wkładkę od dołu do góry.

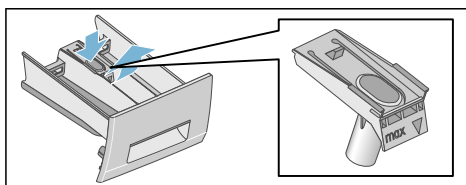

- b) Jeśli jest używana miarka\*\* do środka piorącego w płynie, pociągnąć wkładkę do góry.

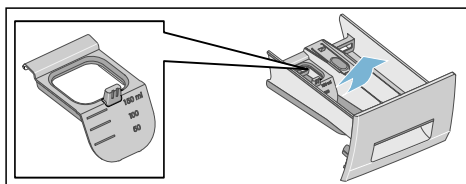

3. Oczyszczyć szufladkę na środek piorący i wkładkę, używając wody i szczotki, a następnie osuszyć. Oczyszczyć również wnętrze obudowy.

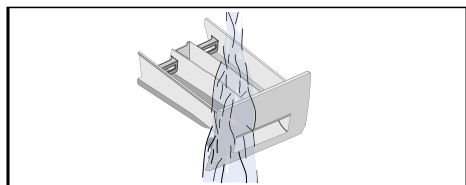

\* w zależności od modelu

\*\* w zależności od modelu,

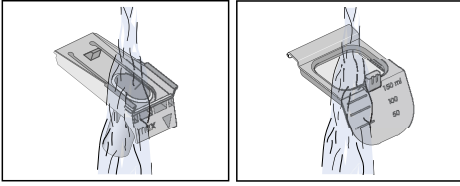

4. Włożyć wkładkę i zatrzasknąć na miejscu.  
 a) Wsunąć cylinder na kołek prowadzący.

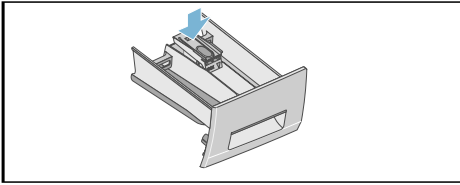

- b) Jeśli jest używana miarka\* do środka piorącego w płynie, przesunąć ją do przodu, złożyć do dołu i zatrzasknąć w tym położeniu.

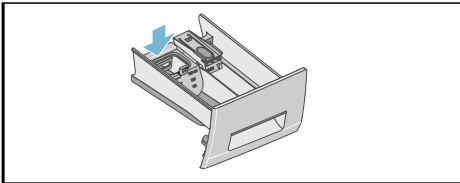

5. Wsunąć szufladkę na środki piorące.

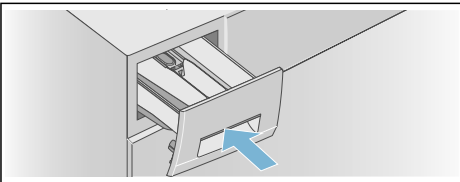

**Wskazówka:** Pozostawić otwartą szufladkę na środki piorące tak, aby pozostała w niej woda mogła wyparować.

## Zablokowana pompa odprowadzania wody

### Ostrzeżenie

#### Niebezpieczeństwo poparzenia!

Woda jest bardzo gorąca, gdy pranie odbywa się w wysokich temperaturach. Kontakt z gorącą wodą, może spowodować poparzenie. Odczekać, aż woda ostygnie.

#### Po ostygnięciu wody:

1. Zakręcić zawór wody, aby przestała dopływać i mogła być spuszczona za pomocą pompy odprowadzania wody.
2. Wyłączyć urządzenie. Wyjąć wtyczkę z gniazdka zasilania.
3. Otworzyć i wymontować klapkę serwisową.

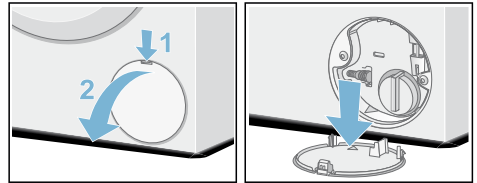

4. Zdjąć przewód spustowy z uchwytu. Zdjąć korek uszczelniający i pozwolić, aby woda wypłynęła do odpowiedniego pojemnika. Założyć z powrotem korek uszczelniający i umieścić przewód spustowy w uchwycie.

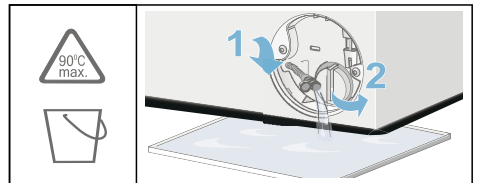

5. Ostrożnie odkręcić pokrywę pompy; pozostała woda może wypłynąć na zewnątrz.

Wyczyścić wnętrze, gwint pokrywy pompy i obudowę pompy. Wirnik w pompie odprowadzania wody musi mieć swobodę obrotu.

Z powrotem założyć pokrywę pompy i dokręcić ją mocno. Uchwyt musi znajdować się pionowo.

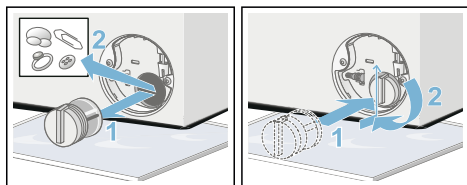

6. Założyć z powrotem kłapkę serwisową, zablokować na miejscu i zamknąć.

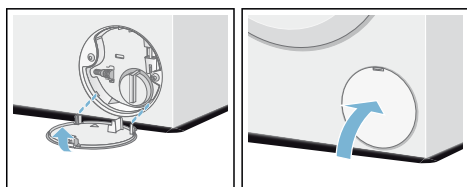

**Wskazówka:** Aby zapobiec przedostaniu się nie zużytego środka piorącego bezpośrednio do spustu podczas kolejnego prania: wlać 1 litr wody (bez środka piorącego) do przegródki II i włączyć program **Odpompowanie**. Kolejne pranie wykonać jak zwykle.

## Przewód spustowy przy syfonie jest zapchany

1. Wyłączyć urządzenie. Wyjąć wtyczkę z gniazdka zasilania.
2. Poluzować zacisk przewodu. Ostrożnie wyjąć przewód spustowy; pozostała woda może wypłynąć na zewnątrz.

3. Oczyszczyć przewód spustowy i króciec przyłączeniowy syfonu.

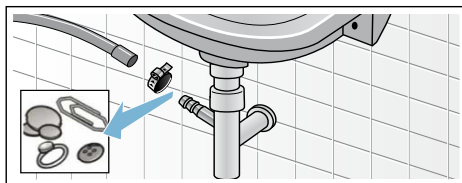

4. Podłączyć ponownie przewód spustowy i zabezpieczyć połączenie za pomocą zacisku.

## Filtr w doprowadzeniu wody jest zapchany

### ⚠ Ostrzeżenie Ryzyko porażenia prądem!

System Aqua-Stop jest wyposażony w zawór elektryczny. Istnieje ryzyko porażenia prądem, jeśli zawór bezpieczeństwa Aqua-Stop zostanie zanurzony w wodzie. Nie zanurzać zaworu bezpieczeństwa Aqua-Stop w wodzie.

Najpierw zmniejszyć ciśnienie wody w przewodzie doprowadzającym:

1. Zakręcić zawór wody.
2. Wybrać dowolny program (oprócz Płukanie/Wirowanie/ Odpompowanie).
3. Nacisnąć przycisk ▷. Pozostawić włączony program przez ok. 40 sekund.
4. Ustawić programator w położeniu wyłączenia. Odłączyć wtyczkę ze źródła prądu.
5. Oczyszczyć filtr przy zaworze: Odłączyć przewód od zaworu wody. Oczyszczyć filtr małą szczoteczką.

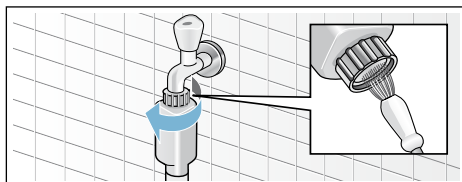

6. W przypadku modeli standardowych i Aqua-Secure oczyścić filtr znajdujący się z tyłu urządzenia: Wyjąć przewód z tylnej obudowy urządzenia. Używając kombinerek, należy wyjąć filtr i oczyścić go.

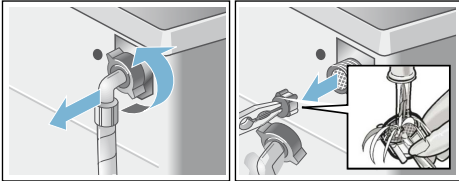

7. Włożyć filtr, podłączyć przewód i sprawdzić czy woda nie wycieka.

## Usterki i sposób ich usuwania

### Otwieranie awaryjne

np. na wypadek przerwy w zasilaniu

**Wskazówka:** Program będzie kontynuowany po przywróceniu zasilania.

### **Ostrzeżenie** **Niebezpieczeństwo poparzenia!**

Podczas prania w wysokich temperaturach, istnieje ryzyko poparzenia w wyniku kontaktu z gorącym roztworem wody i środka piorącego oraz przy dotykaniu pranych rzeczy.

Jeśli to możliwe, należy odczekać aż woda i rzeczy ostygną.

### **Ostrzeżenie**

#### **Ryzyko odniesienia obrażeń!**

Sięganie do środka obracającego się bębna może spowodować obrażenia rąk.

Nie wkładać rąk do bębna, gdy się obraca. Poczekać, aż bęben przestanie się obracać.

#### **Uwaga!**

#### **Szkody spowodowane przez rozlaną wodę**



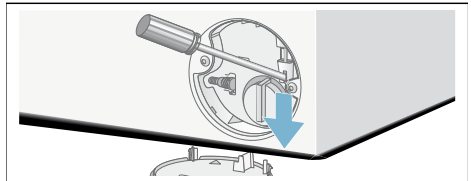

Każdy wyciek wody może spowodować zniszczenia. Nie otwierać drzwiczki pralki, jeśli przez szkło widać wodę.

#### **Jeśli trzeba wyjąć rzeczy z prania, można otworzyć drzwiczki pralki w następujący sposób:**

1. Wyłączyć urządzenie. Wyjąć wtyczkę z gniazdka zasilania.
2. Spuścić wodę.
3. Pociągnąć dźwignię awaryjnego zwolnienia w dół za pomocą narzędzia. Teraz można otworzyć drzwiczki pralki.







## Informacje na panelu wyświetlacza



Wyświetlacz	Przyczyna/rozwiązanie
 świeci się	<ul style="list-style-type: none"> <li>■ Temperatura jest za wysoka. Poczekać, aż temperatura spadnie.</li> <li>■ Poziom wody jest za wysoki. Niemożliwe jest dołożenie rzeczy do prania. W razie potrzeby, natychmiast zamknąć drzwiczki. Nacisnąć przycisk ▷   , aby kontynuować wykonywanie programu.</li> </ul>
 miga	<ul style="list-style-type: none"> <li>■ Rzeczy do prania mogły zostać przytrzymane. Ponownie otworzyć i zamknąć drzwiczki, a następnie nacisnąć przycisk ▷   .</li> <li>■ W razie potrzeby, docisnąć zamknięte drzwiczki lub wyjąć trochę rzeczy z prania i następnie znowu zamknąć drzwiczki.</li> <li>■ W razie potrzeby wyłączyć urządzenie i ponownie włączyć; ustawić program i wykonać swoje indywidualne ustawienia; rozpocząć wykonywanie programu.</li> </ul>
 świeci się	<ul style="list-style-type: none"> <li>■ Całkowicie odkręcić zawór zimnej wody,</li> <li>■ Przewód doprowadzenia wody jest skrecony/przytrzaśnięty,</li> <li>■ Ciśnienie wody jest za niskie. Oczyszczyć filtr. → <i>Strona 40</i></li> </ul>
<b>E: 18</b>	<ul style="list-style-type: none"> <li>■ Zablockowana pompa odprowadzania wody. Oczyszczyć pompę odprowadzania wody. → <i>Strona 39</i></li> <li>■ Zablockowany przewód/rura spuszczenia wody. Oczyszczyć przewód spuszczenia wody przy syfonie. → <i>Strona 40</i></li> </ul>
<b>E: 23</b>	Woda zbiera się na płycie podstawy urządzenia, urządzenie przecieka. Zakręcić zawór wody. Skontaktować się z serwisem posprzedażnym! → <i>Strona 46</i>
<b>E: 32</b>	<p>miga naprzemiennie z <b>End</b> na koniec programu.</p> <p>To nie jest usterka - system wykrywania nieprawidłowego rozłożenia wsadu zatrzymał cykl wirowania, z powodu nierównomiernego ułożenia rzeczy do prania. Rozłożyć w bębnie duże i małe rzeczy do prania. W razie potrzeby, ponownie odwirować pranie.</p>
	Zabezpieczenie przed dostępem dzieci jest aktywne - wyłączyć je. → <i>Strona 34</i>
 świeci się	Wykryto nadmierną ilość piany i został włączony dodatkowy cykl prania. Dodać mniej środka piorącego do następnego cyklu prania przy takiej samej wielkości wsadu. → <i>Strona 34</i>
* w zależności od modelu	

Wyświetlacz	Przyczyna/rozwiązanie
Miga kontrolka  programu Czystanie bębna*	Włączyć program <b>Czyszczenie bębna*</b> lub program <b>60 °C</b> , aby wyczyścić bęben i zewnętrzną rurę. <b>Wskazówki</b> <ul style="list-style-type: none"> <li>■ Włączyć program bez wsadu.</li> <li>■ Zastosować proszek do prania lub środek piorący z wybielaczem. Aby zapobiec nadmiernemu tworzeniu się piany, należy użyć tylko połowę ilości środka piorącego, zalecanej przez producenta. Nie używać środków piorących przeznaczonych do tkanin wełnianych lub delikatnych.</li> <li>■ Włączanie/wyłączanie informacyjnego sygnału dźwiękowego → <i>Strona 36</i></li> </ul>
Inne wyświetlane symbole	Wyłączyć urządzenie, odczekać pięć sekund i ponownie włączyć. Jeśli symbol pojawi się ponownie, należy skontaktować się z serwisem posprzedażnym. → <i>Strona 46</i>
* w zależności od modelu	

## Usterki i sposób ich usuwania.

Usterki	Przyczyna/rozwiązanie
Woda wycieka z urządzenia.	<ul style="list-style-type: none"> <li>■ Podłączyć prawidłowo przewód spustowy lub wymienić go.</li> <li>■ Dokręcić połączenie śrubowe przewodu spustowego.</li> </ul>
Pralka nie napelnia się wodą. Środek piorący nie jest podawany.	<ul style="list-style-type: none"> <li>■ Czy został naciśnięty przycisk ?</li> <li>■ Czy zawór wody jest odkręcony?</li> <li>■ Czy filtr może być zapchany? Oczyszczyć filtr. → <i>Strona 40</i></li> <li>■ Czy przewód dopływu wody nie jest skrzywiony lub przytrzaśnięty?</li> </ul>
Nie można otworzyć drzwiczek.	<ul style="list-style-type: none"> <li>■ Funkcja bezpieczeństwa jest aktywna. <b>Wskazówka:</b> Ze względów bezpieczeństwa, drzwiczki pralki pozostają zamknięte, gdy poziom wody lub temperatura są wysokie (patrz → <i>"Anulowanie programu" na stronie 35</i>), lub, gdy bęben się obraca.</li> <li>■ Czy blokada zabezpieczająca przed dostępem dzieci  jest aktywna? Wyłączyć ją. → <i>Strona 34</i></li> <li>■ Czy wybrano - - (Wstrzymanie płukania = bez końcowego wirowania)? → <i>Strona 35</i></li> <li>■ Czy otwarcie drzwiczek jest możliwe tylko za pomocą funkcji otwierania awaryjnego? → <i>Strona 41</i></li> </ul>
Program nie włącza się.	<ul style="list-style-type: none"> <li>■ Czy został naciśnięty przycisk ? → <i>Strona 33</i></li> <li>■ Czy wybrano <b>Gotowe za?</b></li> <li>■ Czy drzwiczki są zamknięte?</li> <li>■ Czy blokada zabezpieczająca przed dostępem dzieci  jest aktywna? Wyłączyć ją. → <i>Strona 34</i></li> </ul>
Po rozpoczęciu programu występują nagle szarpnięcia lub wstrząsy bębna.	To nie jest usterka - wewnętrzny test silnika może spowodować szarpnięcia lub wstrząsy bębna, zaraz po włączeniu programu prania.
* w zależności od modelu	

Usterki	Przyczyna/rozwiązanie
Woda nie jest odpompowywana.	<ul style="list-style-type: none"> <li>■ Czy wybrano - - - (Wstrzymanie płukania = bez końcowego wirowania)? → <i>Strona 35</i></li> <li>■ Oczyszczyć pompę odprowadzania wody. → <i>Strona 39</i></li> <li>■ Oczyszczyć rurę odprowadzania wody i/lub przewód spustowy wody. → <i>Strona 40</i></li> </ul>
Nie widać wody w bębnie.	To nie jest usterka - poziom wody jest poniżej widocznego obszaru.
Wynik wirowania nie jest zadowalający. Pranie jest mokre/zbyt wilgotne.	<ul style="list-style-type: none"> <li>■ To nie jest usterka - system wykrywania nieprawidłowego rozłożenia wsadu zatrzymał cykl wirowania z powodu nierównomiernego rozłożenia prania. Należy równomiernie rozłożyć w bębnie małe i duże rzeczy do prania.</li> <li>■ Czy wybrano <b>Mniej zagnieceń*</b>? → <i>Strona 30</i></li> <li>■ Czy wybrana prędkość nie jest za niska?</li> </ul>
Cykl wirowania został przeprowadzony kilka-krotnie.	To nie jest usterka - system nieprawidłowego rozłożenia wsadu reguluje brak wyważenia.
Program trwa dłużej niż zwykle.	<ul style="list-style-type: none"> <li>■ To nie jest usterka - system wykrywania nierównomiernego rozłożenia wsadu reguluje brak wyważenia ponawiając próby odpowiedniego rozmieszczenia wsadu.</li> <li>■ To nie jest usterka - system kontroli piany jest aktywny - został włączony cykl płukania.</li> </ul>
Czas trwania programu zmienia się w czasie trwania cyklu prania.	To nie jest usterka - sekwencja programu została zoptymalizowana dla konkretnego procesu prania. To może zmienić długość wykonywania programu, pokazywaną na panelu wyświetlacza.
Pozostałość wody w przegródce na preparaty do tkanin ☹️.	<ul style="list-style-type: none"> <li>■ To nie jest usterka - nie ma wpływu na efekt zastosowania preparatu do tkanin.</li> <li>■ W razie potrzeby oczyścić wkładkę.</li> </ul>
Nieprzyjemny zapach lub tłuste zabrudzenia wewnątrz pralki.	<p>W zależności od modelu, włączyć program <b>Czyszczenie bębna*</b> lub <b>Bawełna 90°C</b> bez wsadu.</p> <p>Zastosować proszek do prania lub środek piorący z wybielaczem.</p> <p><b>Wskazówka:</b> Aby zapobiec nadmiernemu tworzeniu się piany, użyć tylko połowę ilości środka piorącego, zalecanej przez producenta. Nie używać środków piorących przeznaczonych do tkanin wełnianych lub delikatnych.</p>
Symbol ☹️ świeci się na wyświetlaczu. Z szufladki na środek piorący może również wyływać piana.	Czy nie użyto zbyt dużo środka piorącego? → <i>"Kontrola piany" na stronie 34</i>
* w zależności od modelu	

Usterki	Przyczyna/rozwiązanie
Głośne dźwięki, drgania i "przesuwanie się" pralki podczas cykli wirowania i/lub odpompowania wody.	<p>Poziom hałasu podczas odpompowania jest różny od tego, który powstaje podczas prania.</p> <ul style="list-style-type: none"> <li>■ Czy urządzenie jest wypoziomowane? Wypoziomować urządzenie. → <i>Strona 19</i></li> <li>■ Czy nóżki urządzenia są zamocowane? Zamocować nóżki urządzenia. → <i>Strona 19</i></li> <li>■ Czy blokady transportowe zostały zdjęte? Zdjąć blokady transportowe. → <i>Strona 16</i></li> </ul>
Panel wyświetlacza/kontrolki nie świecą się w trakcie pracy urządzenia.	<ul style="list-style-type: none"> <li>■ Czy wystąpiła przerwa zasilania?</li> <li>■ Czy bezpieczniki nie są przepalone? Włożyć/wymienić bezpieczniki.</li> <li>■ Jeśli usterka wystąpi kilkakrotnie, należy skontaktować się z serwisem posprzedażnym. → <i>Strona 46</i></li> </ul>
Na upranych rzeczach pozostały resztki środków piorących.	<ul style="list-style-type: none"> <li>■ Niektóre bezfosforanowe środki piorące zawierają nierozpuszczalny w wodzie osad.</li> <li>■ Wybrać <b>Płukanie</b> lub po praniu oczyścić tkaninę szczotką.</li> </ul>
Symbol  świeci się na wyświetlaczu w trybie Pauza.	<ul style="list-style-type: none"> <li>■ Poziom wody jest za wysoki. Nie można dołożyć rzeczy do prania. W razie potrzeby, natychmiast zamknąć drzwiczki.</li> <li>■ Nacisnąć przycisk , aby kontynuować wykonywanie programu.</li> </ul>
W trybie Pauza, gaśnie symbol  na wyświetlaczu.	<p>Drzwiczki są odblokowane. Można dołożyć rzeczy do prania.</p>
<p>Jeśli nie można samodzielnie usunąć usterki (po włączeniu i wyłączeniu urządzenia) lub, jeśli niezbędna jest naprawa:</p> <ul style="list-style-type: none"> <li>■ Wyłączyć urządzenie i wyjąć wtyczkę z gniazdka zasilania.</li> <li>■ Zakręcić zawór wody i skontaktować się z serwisem posprzedażnym. → <i>Strona 46</i></li> </ul>	
* w zależności od modelu	





## Serwis posprzedażny

Jeśli nie można naprawić usterki samodzielnie, prosimy skontaktować się z serwisem posprzedażnym.

Zawsze znajdziemy właściwe rozwiązanie, aby uniknąć niepotrzebnych wizyt specjalistów.

Kontaktując się z serwisem posprzedażnym prosimy podać nr produktu (E-Nr.) oraz numer fabryczny (FD) umieszczony na urządzeniu.

E-Nr. _____	FD _____
-------------	----------

E-nr            Numer produktu  
FD             Numer seryjny

Te informacje można znaleźć (w zależności od modelu):

- po wewnętrznej stronie drzwiczek lub na klapce serwisowej
- z tyłu urządzenia

**Należy zaufać wiedzy producenta.** I skontaktować się z nami. Dzięki temu można mieć pewność, że naprawy będą wykonywane przez wykwalifikowany personel serwisowy przy użyciu oryginalnych części zamiennych.



## Dane techniczne

### Wymiary:

850 x 600 x 550 mm

(wysokość x szerokość x głębokość)

### Waga

63-83 kg (w zależności od modelu)

### Podłączenie do sieci:

Napięcie sieciowe 220-240 V, 50 Hz

Prąd znamionowy 10 A

Moc znamionowa 2300 W

### Ciśnienie wody:

100-1000 kPa (1-10 bar)

### Zużycie energii podczas wyłączenia:

0,12 W

### Zużycie energii podczas trybu

### gotowości do użytku (tryb czuwania):

0,50 W



## Gwarancja Aqua-Stop

### **Dotyczy tylko urządzeń z funkcją Aqua-Stop**

Dodatkowo, do roszczeń gwarancyjnych zgłaszanych dostawcy na podstawie umowy sprzedaży oraz naszej gwarancji na urządzenie, będziemy wypłacać odszkodowania w przypadku wystąpienia następujących warunków:

1. Jeśli uszkodzenia spowodowane wyciekiem wody zostały spowodowane usterką naszego systemu Aqua-Stop, wypłacimy odszkodowanie za w/w szkody klientom użytkującym nasze urządzenie w gospodarstwach domowych.
2. Odpowiedzialność z tytułu gwarancji jest ważna przez cały okres eksploatacji urządzenia.
3. Warunkiem wstępnym, w przypadku wszystkich roszczeń z tytułu gwarancji, jest prawidłowe zamontowanie urządzenia z systemem Aqua-Stop i podłączenie go zgodnie z instrukcją obsługi; to również dotyczy prawidłowego zamontowania przedłużenia Aqua-stop (oryginalne akcesoria). Nasza gwarancja nie obejmuje uszkodzonych przewodów doprowadzających wodę lub połączeń prowadzących do złącza Aqua-Stop na zaworze.
4. Urządzenia z Aqua-Stop nie muszą być nadzorowane podczas pracy, ani zabezpieczane przez zamknięcie zaworu po jej zakończeniu. Zawór należy zamknąć tylko w przypadku dłuższej nieobecności, np. kilkutygodniowego urlopu.

## **Zlecenie naprawy oraz pomoc w razie usterki**

PL 801 191 534

Adresy serwisów w poszczególnych krajach znajdują się w załączonym spisie autoryzowanych serwisów.

BSH Hausgeräte GmbH  
Carl-Wery-Straße 34  
81739 München  
GERMANY  
[siemens-home.bsh-group.com](http://siemens-home.bsh-group.com)

Wyprodukowano przez BSH Hausgeräte GmbH na warunkach licencji na korzystanie ze znaku towarowego Siemens AG



9001255924 (9711)