



Register your new Bosch now:
www.bosch-home.com/welcome



Lave-linge



BOSCH

fr Notice d'utilisation et d'installation

Votre nouveau lave-linge

Vous avez opté pour un lave-linge de marque Bosch.

Prenez quelques minutes pour consulter cette documentation et découvrir les avantages de votre lave-linge.

Conformément à la politique de qualité de la marque Bosch, nous soumettons chaque lave-linge qui quitte notre usine à des contrôles minutieux afin de garantir son bon état et son bon fonctionnement.

Pour plus d'informations sur nos produits, nos accessoires, nos pièces de rechange et nos services, consultez notre site Internet www.bosch-home.com ou adressez-vous à nos centres de service après-vente.

Si la notice d'installation et d'utilisation porte sur différents modèles, les différences sont indiquées là où cela est nécessaire.



Ne mettez le lave-linge en service qu'après avoir lu cette notice d'installation et d'utilisation !

Règles de présentation

Avertissement !

L'association de ce symbole et de ce mot indique une situation potentiellement dangereuse. En cas de non-observation, risques de blessures voire de mort.

Attention !

Ce mot indique une situation potentiellement dangereuse. En cas de non-observation, risques de dégâts matériels et/ou d'atteinte à l'environnement.

Remarque/astuce

Indications permettant d'utiliser l'appareil au mieux et autres informations utiles.

1. 2. 3. / a) b) c)

Les séquences d'opérations sont indiquées par des chiffres ou des lettres.

■ / -

Les listes sont matérialisées par des puces ou des tirets.

Table des matières

	Destination de l'appareil	4	Amidonnage	24
	Consignes de sécurité	4	Coloration/Décoloration	24
	Enfants/personnes/animaux domestiques	5	Trempage	24
	Installation	6		Produit lessiviel
	Commande	9	Choix de la bonne lessive	24
	Nettoyage/maintenance	10	Économiser de l'énergie et du produit lessiviel	25
	Protection de l'environnement .12			Préréglages des programmes .26
	Emballage/Appareil usagé	12	°C Température	26
	Conseils pour économiser de l'énergie	12	⊗ Vitesse d'essorage	26
			⌚ Fin dans	26
	Installation et branchement .12			Options de programme supplémentaires .27
	Étendue des fournitures	12	⬆ Niveau plus	27
	Installation	13	🪣 Rinçage Plus	27
	Installation sûre	13		Utilisation de l'appareil
	Surface d'installation	13	Préparation du lave-linge	27
	Installation sur un socle ou un plancher à poutres de bois	13	Sélectionner un programme/allumer l'appareil	27
	Installation de l'appareil sous un plan de travail/dans une cuisine intégrée	14	Modifier les préréglages des programmes	28
	Retrait des sécurités de transport	14	Sélectionner des options de programme supplémentaires	28
	Longueurs de flexibles, conduites et lignes	15	Introduire le linge dans le tambour	28
	Branchement de l'eau	15	Doser et verser le produit lessiviel et le produit d'entretien	29
	Arrivée de l'eau	16	Lancer le programme	30
	Évacuation de l'eau	16	Sécurité-enfants	30
	Nivellement	17	Rajouter du linge	30
	Raccordement électrique	18	Modifier le programme	31
	Avant le premier lavage	18	Interrompre le programme	31
	Transport	19	Fin du programme avec réglage ---Cuve pleine	31
	Le plus important en bref	20	Fin du programme	31
	Présentation de l'appareil	21	Retirer le linge/éteindre l'appareil	31
	Lave-linge	21		Technique sensorielle
	Bandeau de commande	22	Calcul de charge	32
	Bandeau d'affichage	23	Système de contrôle anti-balourd	32
	Linge	23		
	Préparation du linge	23		
	Trier le linge	23		

Nettoyage et entretien 32

Corps de la machine/bandeau de commande	32
Tambour de lavage	32
Détartrage	32
Bac à produits et boîtier	33
Pompe de vidange bouchée	33
Flexible d'écoulement bouché au niveau du siphon	34
Filtre bouché dans l'arrivée d'eau ..	34

Dérangements, Que faire si ... 35

Déverrouillage d'urgence	35
Indications dans le bandeau d'affichage	36
Dérangements, Que faire si	36

Service après-vente 38

Données techniques 38

Destination de l'appareil

- Cet appareil est destiné uniquement à un usage domestique privé.
- N'installez pas et n'utilisez pas cet appareil dans un endroit susceptible d'être soumis au gel, ni à l'extérieur. Cet appareil risque d'être endommagé si l'eau résiduelle qu'il contient gèle. Si les tuyaux gèlent, ils peuvent se fissurer/éclater.
- Cet appareil doit uniquement être utilisé pour laver du linge domestique, composé d'articles lavables en machine et de lainages lavables à la main (se référer à leur étiquette). L'utilisation de l'appareil à d'autres fins est en dehors de la portée de son application prévue et est interdite.

- Cet appareil peut être utilisé avec de l'eau courante, de la lessive et des produits d'entretien courants du commerce (adaptés à une utilisation en machine).
- Cet appareil est destiné à être utilisé jusqu'à une hauteur de 4 000 mètres au-dessus du niveau de la mer.

Avant de mettre l'appareil sous tension :

Vérifiez que l'appareil ne présente aucun endommagement visible. Ne mettez pas l'appareil en service s'il est endommagé. En cas de problème, contactez votre revendeur spécialisé ou notre service après-vente.

Lisez et observez les notices de montage et d'utilisation, ainsi que toutes les autres informations fournies avec cet appareil.

Conservez soigneusement ces documents. Ils pourront vous être utiles par la suite ou servir aux utilisateurs suivants.

Consignes de sécurité

Les informations de sécurité et mises en garde ci-après contribuent à vous protéger contre des blessures éventuelles et à prévenir des dégâts matériels à votre environnement.

Cependant, il importe de prendre les précautions nécessaires et d'agir avec le plus grand soin lors de l'installation, de la maintenance,

du nettoyage et de l'utilisation de l'appareil.

Enfants / personnes / animaux domestiques

Mise en garde **Danger de mort !**

Les enfants ou personnes qui ne sont pas à même d'évaluer les risques liés à l'utilisation de l'appareil risquent de se blesser ou de mettre leur vie en danger. Veuillez par conséquent noter ce qui suit :

- L'appareil peut être utilisé par des enfants âgés de plus de 8 ans, des personnes présentant des capacités physiques, sensorielles ou mentales réduites, des personnes peu expérimentées ou possédant peu de connaissances pour autant qu'elles soient supervisées ou qu'elles aient bénéficié d'instructions concernant l'utilisation de l'appareil en toute sécurité et qu'elles aient compris les risques potentiels liés à l'utilisation de l'appareil.
- Les enfants ne doivent pas jouer avec cet appareil.
- N'autorisez pas les enfants à nettoyer ou effectuer la maintenance de cet appareil sans surveillance.

- Ne laissez pas les enfants de moins de 3 ans ni les animaux domestiques s'approcher de cet appareil.
- Ne laissez pas l'appareil sans surveillance quand des enfants ou d'autres personnes qui ne peuvent pas évaluer les risques se trouvent dans le voisinage.

Mise en garde **Danger de mort !**

Les enfants peuvent s'enfermer eux-mêmes à l'intérieur de l'appareil et mettre ainsi leur vie en danger.

- Ne placez pas l'appareil derrière une porte car elle pourrait obstruer le hublot de l'appareil ou empêcher son ouverture complète.
- Dès qu'un appareil est arrivé en fin de vie, tirez la fiche principale de la prise **avant** de sectionner le câble principal, ensuite détruisez le verrouillage sur le hublot de l'appareil.

Mise en garde **Risque d'asphyxie !**

En autorisant les enfants à jouer avec l'emballage/film de plastic ou composants d'emballage, ils risquent de s'y empêtrer ou de les mettre sur leur tête et d'étouffer. Garder l'emballage, film de plastic et composants

d'emballage hors de portée des enfants.

⚠ Mise en garde
Risque d'empoisonnement !

Les lessives et les produits d'entretien peuvent entraîner un empoisonnement en cas d'ingestion.

Si vous avalez ces derniers par accident, consultez immédiatement un médecin. Rangez les lessives et les produits d'entretien hors de portée des enfants.

⚠ Mise en garde
Risque de brûlures !

Lorsque vous lavez à haute température, le verre du hublot de l'appareil devient chaud. Empêchez les enfants de toucher le hublot de l'appareil lorsque celui-ci est chaud.

⚠ Mise en garde
Irritation de la peau / des yeux !

Le contact avec des détergents ou des produits d'entretien peut provoquer des irritations des yeux/de la peau.

Rincez-vous soigneusement les yeux/la peau s'ils entrent en contact avec de la lessive ou des produits d'entretien. Conservez les lessives et les produits d'entretien hors de portée des enfants.

Installation

⚠ Mise en garde
**Risque de choc électrique/
d'incendie/de dommage
matériel/de dommage à
l'appareil !**

Si l'appareil n'est pas correctement installé, cela peut aboutir à une situation dangereuse. Assurez-vous de ce qui suit :

- La tension principale sur la prise de courant doit correspondre à la tension nominale spécifiée sur l'appareil (plaque signalétique). Les charges connectées et les fusibles requis sont spécifiés sur la plaque signalétique.
- L'appareil doit uniquement être connecté à une source de courant alternatif par le biais d'une prise à contact de protection correctement installée. Cette prise de courant doit être librement accessible à tout moment.
- La prise secteur et la prise à contact de protection doivent correspondre et le système de mise à la terre doit être correctement installé.
- L'installation doit être pourvue d'une section transversale adéquate.

- La prise secteur doit être librement accessible à tout moment. Si cela n'est pas possible, afin de respecter les règles de sécurité en vigueur, un commutateur (coupure bipolaire) doit être intégré dans l'installation permanente en conformité avec les règles d'installation électrique.
- Si vous utilisez un disjoncteur différentiel à courant résiduel, utilisez uniquement un disjoncteur portant le marquage suivant : . La présence de ce marquage est le seul moyen d'être sûr que l'appareil satisfait à tous les règlements en vigueur.

⚠ Mise en garde
Risque de choc électrique /
d'incendie / de dommage
matériel / de dommage à
l'appareil !

L'altération ou la détérioration du câble principal de l'appareil peut entraîner une décharge électrique, un court-circuit ou un incendie en raison d'une surchauffe.

Le câble principal ne peut pas être coudé, écrasé ou altéré et ne peut entrer en contact avec aucune source de chaleur.

⚠ Mise en garde
Risque d'incendie /
de dommage matériel /
de dommage à l'appareil !

L'utilisation de rallonges ou de blocs multiprises peut provoquer un incendie en raison d'une surchauffe ou d'un court-circuit.

Connectez l'appareil directement à une prise avec mise à la terre qui a été correctement installée. N'utilisez pas de rallonges, de blocs multiprises ni de coupleurs à plusieurs voies.

⚠ Mise en garde
Risque de blessure /
de dommage matériel /
de dommage à l'appareil !

- L'appareil risque de vibrer ou de bouger en cours de fonctionnement, et donc de provoquer des blessures ou des dommages matériels. Placer l'appareil sur une surface propre, plane et solide, en utilisant un niveau à bulle pour vous guider, niveler l'appareil à l'aide des pieds à visser.
- Si vous saisissez l'appareil par des parties saillantes quelconques (ex. le hublot de l'appareil) en vue de le soulever ou de le déplacer, ces parties risquent de se briser et de vous blesser. Ne saisissez pas l'appareil par aucune partie saillante pour le déplacer.

Mise en garde

Risque de blessure !

- L'appareil est très lourd. Son soulèvement risque de causer des blessures. Ne soulevez pas l'appareil vous-même.
- L'appareil présente des arêtes vives sur lesquelles vous risquez de vous couper les mains. Ne saisissez pas l'appareil par ses arêtes vives. Porter des gants de protection pour le soulever.
- Les flexibles et les câbles principaux peuvent constituer un danger de trébuchement avec des blessures pour conséquence s'ils ne sont pas correctement acheminés. Acheminer les flexibles et les câbles de sorte qu'ils ne constituent aucun danger de trébuchement.

Attention !

Dompage matériel/dommage à l'appareil

- En cas de pression d'eau trop élevée ou trop basse, l'appareil risque de ne pas pouvoir fonctionner correctement. Cela peut également provoquer des dommages matériels ou endommager l'appareil. Assurez-vous que la pression d'eau dans le système d'alimentation en eau est d'au moins 100 kPa (1 bar) et qu'elle n'excède pas 1 000 kPa (10 bars).
- Des dommages matériels ou un dommage à l'appareil risquent d'être la conséquence de tuyaux altérés ou détériorés. Les tuyaux d'eau ne peuvent pas être ni coudés, ni écrasés, ni altérés ni coupés.
- L'utilisation de tuyaux d'une autre marque pour raccorder l'alimentation en eau risque de provoquer des dommages matériels ou d'endommager l'appareil. Utilisez uniquement les tuyaux fournis avec l'appareil ou des tuyaux de rechange d'origine.

- L'appareil est sécurisée pour le transport par des dispositifs de sécurité pour le transport. Des dommages à l'appareil risquent d'être la conséquence si les dispositifs de sécurité pour le transport ne sont pas enlevés avant d'utiliser l'appareil. Il importe d'enlever complètement tous les dispositifs de sécurité pour le transport avant d'utiliser l'appareil pour la première fois. Conserver séparément ces dispositifs de sécurité pour le transport. Afin d'éviter de détériorer l'appareil en cours de transit, il est important de replacer les dispositifs de sécurité pour le transport si l'appareil doit être transporté.

Commande

Mise en garde **Risque d'explosion/** **d'incendie !**

Le linge qui a été préalablement traité avec des produits nettoyants contenant des solvants (détachant, solvants de nettoyage) peut provoquer une explosion dans le tambour.

Bien rincer le linge avec de l'eau avant de le laver dans la machine.

 **Mise en garde**
Risque d'empoisonnement !
Des fumées toxiques peuvent être refoulées par des agents de nettoyage qui contiennent des solvants, par ex. solvant de nettoyage.
N'utilisez aucun agent de nettoyage qui contient des solvants.

-  **Mise en garde**
Risque de blessure !
- Si vous placez tout votre poids/vous asseyez sur le hublot de l'appareil lorsque celui-ci est ouvert, l'appareil risque de basculer et de provoquer des blessures. Ne vous appuyez pas de tout votre poids sur le hublot de l'appareil lorsqu'il est ouvert.
 - Si vous grimpez sur l'appareil, le plan de travail risque de casser et de provoquer des blessures. Ne grimpez pas sur l'appareil.
 - Vous risquez de blesser vos mains si vous les introduisez dans le tambour pendant qu'il tourne encore. Patientez jusqu'à ce que le tambour s'arrête de tourner.

 **Mise en garde**
Risque de brûlure !
Lorsque vous lavez du linge à haute température, vous risquez de vous brûler si vous entrez en contact avec le produit de nettoyage chaud

(par ex. lorsque vous évacuez un produit de nettoyage chaud dans un évier).

Ne mettez pas vos mains dans le produit de nettoyage chaud.

Mise en garde

Irritation de la peau/des yeux !

De la lessive et des produits d'entretien risquent d'être projetés si vous ouvrez le bac à produits en cours de fonctionnement de l'appareil.

Rincez-vous soigneusement les yeux/la peau s'ils entrent en contact avec de la lessive ou des produits d'entretien.

Consulter immédiatement un médecin en cas d'ingestion accidentelle.

Attention !

Domage matériel/dommage à l'appareil

- Si la quantité de linge dans l'appareil excède la capacité de charge maximum, l'appareil risque de ne pas pouvoir fonctionner correctement. Cela peut également provoquer un dommage matériel ou endommager l'appareil. Ne pas dépasser la capacité de charge maximum de linge sec. S'assurer de respecter les capacités de charge maximum spécifiées pour chacun des programmes → Fiche supplémentaire pour les instructions d'utilisation et d'installation.

- Des dommages matériels ou un dommage à l'appareil risquent d'être la conséquence si vous versez la mauvaise quantité de lessive ou d'agent de nettoyage.

Utiliser des lessives/produits d'entretien/agents de nettoyage et adoucissants conformément aux instructions du fabricant.

Nettoyage / maintenance

Mise en garde

Danger de mort !

Cet appareil fonctionne à l'électricité. Il existe un danger d'électrocution si vous entrez en contact avec des composants se trouvant sous tension. Veuillez donc noter ce qui suit :

- Mettre l'appareil hors tension. Débrancher l'appareil du secteur (retirer la prise).
- Ne jamais tirer la fiche principale avec des mains mouillées.
- Pour retirer la fiche principale de la prise, toujours tirer la fiche elle-même et non pas par le câble principal, sans quoi celui-ci risque d'être endommagé.

- Ne pas entreprendre de modifications techniques sur l'appareil ou ses équipements.
- Les réparations et tout autre travail sur l'appareil doivent être effectués uniquement par notre service à la clientèle ou par un électricien. Ceci s'applique également pour le remplacement du câble principal (si nécessaire).
- Des câbles principaux de rechange peuvent être commandés auprès de notre service à la clientèle.

Mise en garde

Risque d'empoisonnement !

Des fumées toxiques peuvent être refoulées par des agents de nettoyage qui contiennent des solvants, par ex. solvant de nettoyage.

N'utilisez aucun agent de nettoyage qui contient des solvants.

Mise en garde

Risque de choc électrique/de dommage matériel/de dommage à l'appareil !

La pénétration d'humidité dans l'appareil peut provoquer un court-circuit.

N'utilisez pas d'appareil à pression ni d'appareil à vapeur, de tuyau, ni de pistolet pulvérisateur pour nettoyer votre appareil.

Mise en garde

Risque de blessure / de dommage matériel / de dommage à l'appareil !

L'utilisation de pièces de rechange ou d'accessoires d'une autre marque peut s'avérer être dangereuse et de provoquer des dommages matériels ou d'endommager l'appareil.

Pour des raisons de sécurité, utiliser uniquement des pièces de rechange et des accessoires d'origine.

Attention !

Dommage matériel / dommage à l'appareil

Des agents de nettoyage et agents de pré-traitement du linge (p. ex. produit éliminant les taches, sprays de pré-lavage, etc.) risquent de causer des dommages s'ils entrent en contact avec les surfaces de l'appareil. Veuillez donc prendre en compte ce qui suit :

- Éviter que ces agents n'entrent en contact avec les surfaces de l'appareil.
- N'utiliser rien d'autre que de l'eau et un chiffon doux et humide pour nettoyer l'appareil.
- Éliminer tout détergent, spray et autres résidus immédiatement.

Protection de l'environnement

Emballage / Appareil usagé



Éliminez l'emballage en respectant l'environnement.



Cet appareil est marqué selon la directive européenne 2012/19/UE relative aux appareils électriques et électroniques usagés (waste electrical and electronic equipment - WEEE). La directive définit le cadre pour une reprise et une récupération des appareils usagés applicables dans les pays de la CE.

Conseils pour économiser de l'énergie

- Utiliser la quantité maximale de linge permise par le programme respectif. Récapitulatif des programmes → Supplément à la notice d'utilisation et d'installation
- Lavez le linge normalement sale sans pré-lavage.
- Les températures de programme indiquées se réfèrent à la température mentionnée sur l'étiquette d'entretien que comporte chaque article textile. Pour des raisons d'économie d'énergie, tout en assurant un résultat de lavage optimal, la température de lavage réelle peut différer de la température de programme indiquée.
- Si ensuite le linge doit passer au sèche-linge, réglez la vitesse d'essorage en respectant les instructions du fabricant du sèche-linge.

Installation et branchement

Étendue des fournitures

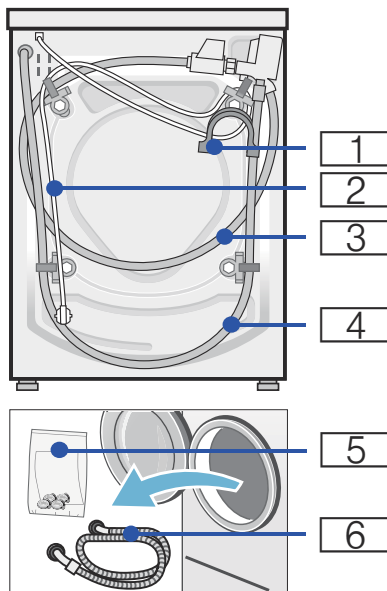

- 1 Coude pour fixer le tuyau d'évacuation d'eau*
- 2 Cordon d'alimentation électrique
- 3 Tuyau d'arrivée d'eau sur les modèles Aquastop/Aqua-Secure
- 4 Tuyau d'évacuation d'eau
- 5 Sachet de rangement*:
 - Notice d'utilisation et d'installation
 - Répertoire du réseau de service après-vente*
 - Garantie*
 - Caches pour obstruer les orifices restants une fois les cales de transport enlevées
 - Clés à vis*

6 Tuyau d'arrivée d'eau sur le modèle Standard

* selon le modèle

Remarques

- Vérifiez si la machine présente des avaries de transport. Ne pas mettre en service une machine endommagée. En cas de réclamation, veuillez vous adresser au revendeur auprès duquel vous avez acheté l'appareil ou à notre service après-vente.
- L'humidité présente dans le tambour est due au contrôle en fin de fabrication.

Accessoire supplémentaire : un collier à vis de \varnothing 24 - 40 mm (commerce spécialisé) permettant le raccordement du tuyau d'évacuation d'eau à un siphon.

Outillage utile

- Niveau à bulle pour la mise à niveau
- Clés à vis avec embout :
 - calibre 13 pour retirer les cales de transport et
 - calibre 17 pour ajuster les pieds de l'appareil

Installation

Remarque : L'humidité présente dans le tambour est due au contrôle en fin de fabrication.

Installation sûre

Mise en garde Risque de blessure !

- Le lave-linge est lourd. Prudence lorsque vous soulevez/transportez le lave-linge, portez des gants de protection.

- Si vous soulevez le lave-linge par des pièces saillantes (par ex. le hublot), elles risquent de casser et de provoquer des blessures. Ne soulevez pas le lave-linge par ses pièces saillantes.
- Si les flexibles et les câbles n'ont pas été posés correctement, vous risquez de trébucher et de vous blesser. Posez les flexibles, conduites et câbles de sorte que personne ne puisse trébucher dessus.

Attention !

Domage de l'appareil

- Les flexibles dans lesquels l'eau gèle risquent de se déchirer/d'éclater. Ne placez pas le lave-linge dans des endroits à risque de gel ni en plein air.

Remarque : En cas de doute, confiez le branchement à un spécialiste.

Surface d'installation

Remarque : Le lave-linge doit se trouver bien d'aplomb pour ne pas risquer qu'il se déplace !

- La surface d'installation doit être dure et plane.
- Les sols/revêtements de sol souples, mous ne conviennent pas.

Installation sur un socle ou un plancher à poutres de bois

Attention !

Domage de l'appareil

Pendant l'essorage, la machine risque de se déplacer et de basculer/tomber du socle. Fixez impérativement les pieds du lave-linge avec des pattes de retenue. N° de réf. WMZ2200, WX975600, Z7080X0

Remarque : Sur un plancher en poutres de bois, placez le lave-linge :

- de préférence dans un coin,
- sur une plaque en bois résistante à l'eau (épaisseur min. 30 mm) vissée sur le sol.

Installation de l'appareil sous un plan de travail / dans une cuisine intégrée

Mise en garde **Danger de mort !**

Risque d'électrocution en cas de contact avec des composants sous tension.

Séparez l'appareil du secteur.

Remarques

- La niche doit faire 60 cm de largeur.
- N'installez le lave-linge que sous un plan de travail continu fermement relié aux placards voisins.

Mise en garde **Risque d'électrocution !**

Si vous enlevez la plaque de recouvrement de l'appareil pour encastrer sous plan ou encastrer celui-ci, vous devez impérativement la remplacer par une tôle de recouvrement*.

* N° de réf. WMZ2420, WZ10190

Retrait des sécurités de transport

Attention ! **Endommagement de l'appareil**

- La machine est sécurisée pour le transport à l'aide des sécurités de transport. Si les sécurités de transport ne sont pas retirées, la machine peut être endommagée lors de son fonctionnement. Avant d'utiliser l'appareil pour la première fois, assurez-vous d'avoir entièrement retiré les quatre sécurités de transport. Conservez les sécurités dans un endroit sûr.
- Afin d'éviter tout endommagement lors d'un éventuel transport ultérieur de l'appareil, vous devez replacer les sécurités de transport.

Remarque : Conservez les vis et les douilles vissées ensemble dans un endroit sûr.

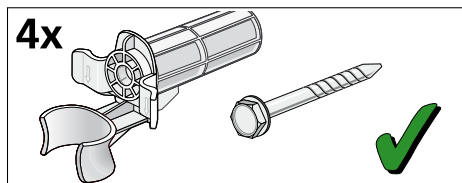

1. Dégagez les flexibles de leurs supports.

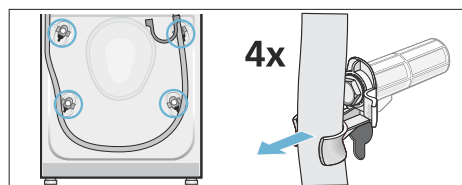

- Retirez le câble d'alimentation des supports. Dévissez et retirez les quatre vis des sécurités de transport. Retirez les douilles.

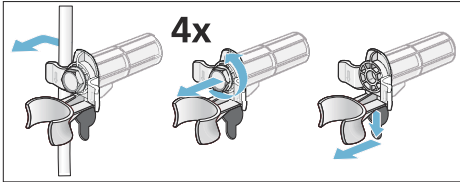

- Placez les couvercles. Verrouillez les couvercles en place en appliquant une pression sur les crochets d'encliquetage.

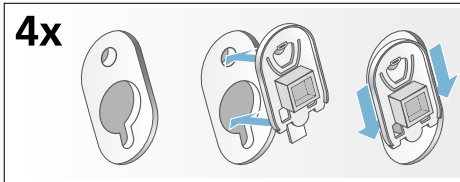

Longueurs de flexibles, conduites et lignes

Raccordement à gauche

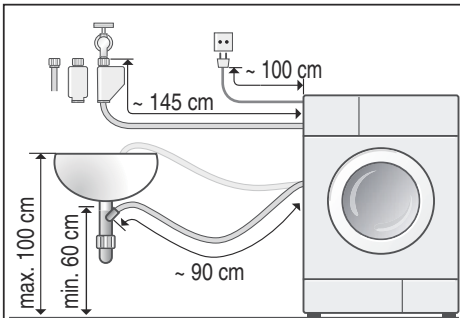

Raccordement à droite

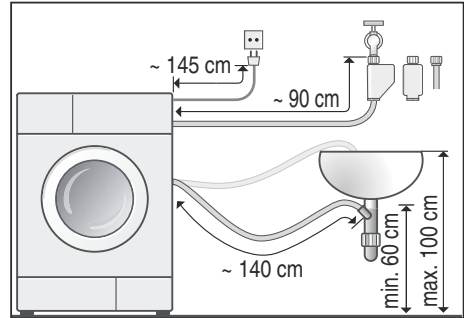

Conseil :

Équipement disponible auprès du revendeur spécialisé / service après-vente :

- Rallonge pour tuyau d'arrivée d'eau Aquastop ou d'eau froide (env. 2,50 m) ; n° de réf. WMZ2380, WZ10130, Z7070X0
- Un tuyau d'arrivée d'eau plus long (env. 2,20 m) pour le modèle Standard ; numéro d'une pièce pour le service après-vente 00353925

Branchement de l'eau

⚠ Mise en garde **Danger de mort !**

Risque d'électrocution en cas de contact avec des composants sous tension.

Ne plongez pas la vanne de sécurité Aquastop dans l'eau (elle contient une vanne électrique).

Attention ! **Dégât des eaux**

Les points de raccordement des flexibles d'arrivée d'eau et d'évacuation d'eau se trouvent sous une pression d'eau élevée. Pour éviter des fuites ou des dégâts des eaux, veuillez impérativement respecter les consignes figurant dans ce chapitre.

Respectez les consignes suivantes lors du raccordement

Remarques

- Outre les consignes énoncées ici, vous aurez peut-être à respecter aussi les prescriptions particulières énoncées par vos compagnies distributrices d'eau et d'électricité.
- Ne faites fonctionner le lave-linge qu'avec de l'eau potable froide.
- Ne raccordez pas le lave-linge au mitigeur d'un chauffe-eau accumulateur hors pression.
- N'utilisez que le tuyau d'arrivée d'eau livré d'origine ou acheté chez un revendeur spécialisé agréé ; n'utilisez jamais de tuyau d'arrivée d'eau d'occasion.
- En cas de doute, confiez le branchement à un spécialiste.

Arrivée de l'eau

Remarques

- Ne pas plier, coincer, modifier ni couper le tuyau d'arrivée (la solidité n'est plus garantie).
- Ne serrez les raccords qu'à la main. Si vous serrez des raccords trop fermement avec un outil (pince), cela risque d'endommager les filetages.

Pression optimale de l'eau dans le réseau de conduites

au moins 100 kPa (1 bar)

maximum 1000 kPa (10 bar)

- Robinet grand ouvert, il doit couler au minimum 8 litres/minute.
- Si la pression de l'eau est plus élevée, installer un détendeur en amont.

Branchement

Raccordez le tuyau d'arrivée d'eau au robinet ($\frac{3}{4}$ " = 26,4 mm) et sur l'appareil (pas nécessaire sur les modèles avec Aqua-Stop, installé en fixe) :

■ Modèle : **Standard**

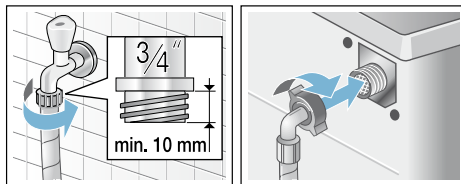

■ Modèle : **Aqua-Secure**

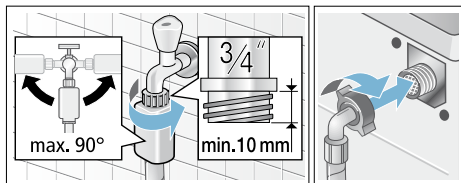

■ Modèle : **Aqua-Stop**

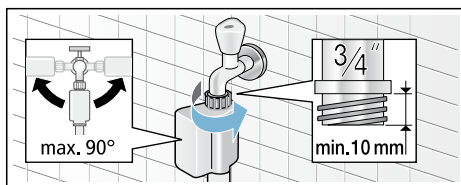

Ouvrir prudemment le robinet d'eau et vérifier en même temps si le raccordement est étanche.

Remarque : La jonction par vis se trouve sous la pression régnant dans la conduite d'eau.

Évacuation de l'eau

Attention !

Dégât des eaux

Si, en raison de la pression élevée de l'eau pendant la vidange, le tuyau d'évacuation glisse hors du lavabo ou du point de raccordement, l'eau qui s'écoule peut provoquer des dégâts. Serrer le tuyau d'évacuation pour l'empêcher de sortir.

Remarques

- Ne pas couder le tuyau d'évacuation et ne pas l'étirer.
- Différence de hauteur entre la surface d'installation et l'orifice d'écoulement : min. 60 cm - max. 100 cm

Vous pouvez poser le tuyau d'évacuation d'eau de la manière suivante :

■ Évacuation dans une vasque de lavabo

Mise en garde **Risque de brûlure !**

Vous risquez de vous ébouillanter pendant le lavage à haute température, en cas de contact avec le bain lessiviel très chaud par ex. pendant la vidange du bain très chaud dans un lavabo. Ne trempez pas la main dans le bain lessiviel chaud.

Attention !

Endommagement de l'appareil / des textiles

Si l'extrémité du tuyau d'évacuation plonge dans l'eau vidangée, de l'eau risque d'être à nouveau aspirée dans l'appareil et d'endommager l'appareil/les textiles.

Veillez à ce que :

- le bouchon n'obture pas l'orifice d'écoulement du lavabo.
- l'extrémité du tuyau d'évacuation d'eau ne plonge pas dans l'eau vidangée.
- l'eau s'écoule avec une rapidité suffisante.

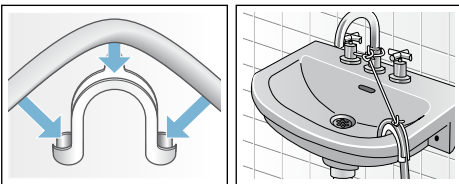

■ Écoulement dans un siphon

Le point de raccordement doit être fixé par un collier de \varnothing 24-40 mm (commerce spécialisé).

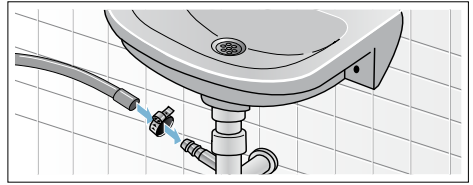

Nivellement

Nivelez l'appareil à l'aide d'un niveau à bulle.

Si le lave-linge ne se trouve pas parfaitement à l'horizontale, il risque de faire beaucoup de bruit, d'engendrer des vibrations et de se déplacer tout seul !

1. Desserrer les contre-écrou dans le sens des aiguilles d'une montre à l'aide d'une clé à vis.
2. Vérifier l'horizontalité du lave-linge à l'aide d'un niveau à bulle, la rectifier le cas échéant. Tourner le pied de l'appareil pour modifier la hauteur. Les quatre pieds de l'appareil doivent reposer fermement sur le sol.
3. Serrer le contre-écrou contre le corps de l'appareil. Ce faisant, retenir fermement le pied, afin de ne pas modifier sa hauteur. Le contre-écrou de chaque pied doit être vissé fermement contre le corps de l'appareil !



Raccordement électrique

Mise en garde **Danger de mort !**

Risque d'électrocution en cas de contact avec des composants sous tension.

- Ne saisissez jamais la fiche secteur avec les mains mouillées.
- Retirez le cordon d'alimentation uniquement par la fiche et jamais par le cordon, car il pourrait être endommagé.
- Ne débranchez jamais la fiche pendant le fonctionnement.

Respectez les consignes suivantes et assurez-vous des points suivants :

Remarques

- La tension secteur et la tension indiquée sur le lave-linge (plaque signalétique) concordent. La puissance connectée ainsi que l'ampérage nécessaire du fusible/disjoncteur figurent sur la plaque signalétique.
- Le lave-linge est raccordé uniquement à une prise de courant alternatif réglementairement installée et comportant un contact de terre.
- La fiche secteur et la prise de courant vont ensemble.
- Le cordon présente une section suffisante.
- Le système de mise à la terre est correctement installé.
- L'opération du changement du cordon d'alimentation (si nécessaire) est réservée à un électricien agréé. Un cordon d'alimentation électrique de rechange est disponible auprès du service après-vente.

- Ne pas utiliser de fiches/prises multiples ni de câbles prolongateurs.
- En cas d'utilisation d'un disjoncteur différentiel, utiliser uniquement un type de disjoncteur arborant le symbole . Seule la présence de ce symbole garantit que ce disjoncteur satisfait aux prescriptions en vigueur.
- La fiche secteur reste à tout moment accessible.
- Le cordon d'alimentation ne doit pas être plié, écrasé, modifié, coupé ou entrer en contact avec des sources de chaleur.

Avant le premier lavage

Avant de quitter l'usine, le lave-linge a été soumis à des tests approfondis. Effectuer un premier lavage **sans** linge pour évacuer l'eau résiduelle issue des contrôles de fabrication.

Remarques

- Le lave-linge **doit être correctement installé et raccordé** (à partir de → Page 12).
 - Ne mettez jamais en service une machine endommagée. Prévenez le service après-vente. → Page 38
1. Contrôler le lave-linge.
 2. Brancher la fiche dans la prise de courant.
 3. Ouvrir le robinet d'eau.
 4. Mettre l'appareil sous tension.
 5. Fermer le hublot (ne pas introduire de linge dans le tambour !).
 6. Sélectionner le programme **Coton 90 °C**.
 7. Ouvrir le bac à produits.
 8. Verser env. 1 litre d'eau dans le compartiment **II**.

- Dans le compartiment **II**, verser une dose de lessive toutes températures pour salissures légères en suivant les indications du fabricant.

Remarque : Pour éviter la formation de mousse, utilisez uniquement la moitié de la quantité de produit lessiviel recommandée. N'utilisez pas de lessive pour lainages ou textiles délicats.

- Fermer le bac à produits.
- Appuyer sur la **touche Départ**.
- Éteindre l'appareil en fin de programme.

Votre lave-linge est maintenant opérationnel.

Transport

par ex. lorsque vous déménagez

Travail préparatoire :

- Fermez le robinet d'eau.
- Évacuez la pression du flexible d'arrivée d'eau.
- Vidangez la lessive restante.
- Débranchez le lave-linge du secteur.
- Démontez les flexibles.

Installation des sécurités de transport :

- Rétirez les couvercles et conservez-les dans un endroit sûr. Utilisez un tournevis si nécessaire.

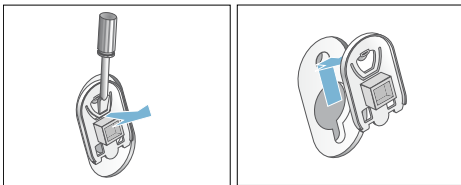

- Insérez les quatre douilles. Clipsez solidement le câble d'alimentation sur les supports. Introduisez les vis et serrez-les.

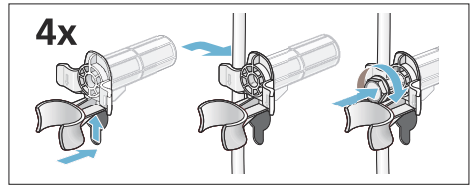







Avant de rallumer l'appareil :

Remarques

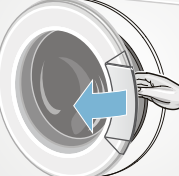
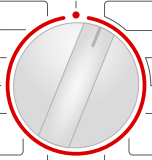
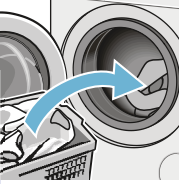
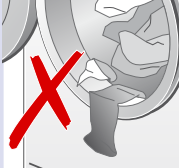
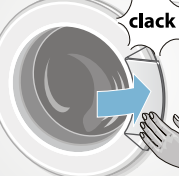
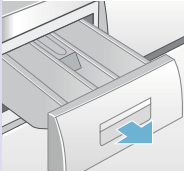
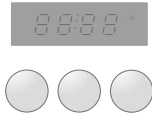
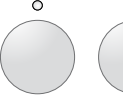
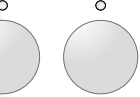
- Les sécurités de transport **doivent** être retirées.
- Pour éviter que le détergent non utilisé ne s'écoule dans le tuyau de vidange lors du prochain lavage : versez env. 1 litre d'eau dans le compartiment **II** et démarrez le programme **Vidange**.

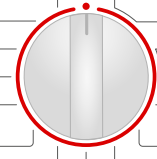
Le plus important en bref

1				
	Brancher la fiche dans la prise de courant.	Ouvrir le robinet d'eau (sur les modèles sans l'Aqua-Stop).	Trier le linge.	Ouvrir le hublot.
2				
	Sélectionner un programme.	Introduire le linge.	Attention à ne pas coincer de pièce de linge.	Fermer le hublot.
3				
	Versez la lessive.	Modifiez les préréglages du programme, si nécessaire.	Choisissez des options supplémentaires, si nécessaire.	Lancez le programme.
4				
	Fin du programme	Ouvrez le hublot et retirez le linge.	Régler le programmeur sur ●	Fermer le robinet d'eau (sur les modèles sans l'Aqua-Stop).

Présentation de l'appareil

Lave-linge

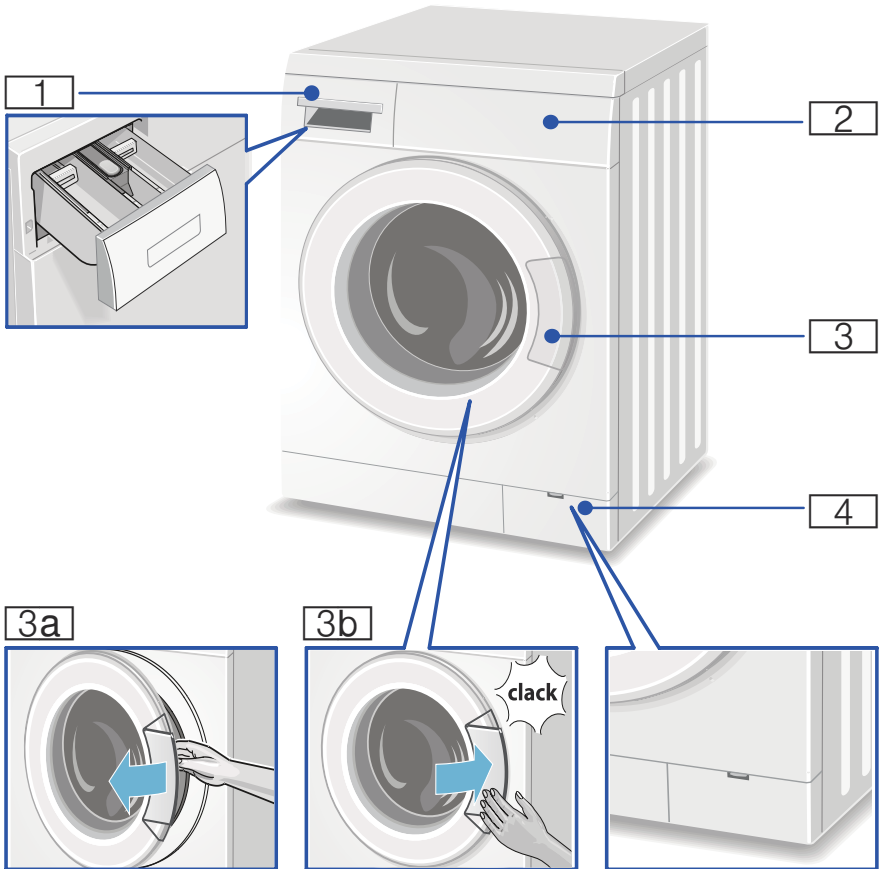

- 1** Bac à produits → *Page 23*
- 2** Bandeau de commande/d'affichage → *Page 23*
- 3** Hublot avec poignée
- 3a** Ouvrir le hublot
- 3b** Fermer le hublot
- 4** Trappe de service

Bandeau de commande

Dans le récapitulatif des programmes, vous trouverez des préréglages et des options de programmes additionnelles possibles qui diffèrent selon le modèle.

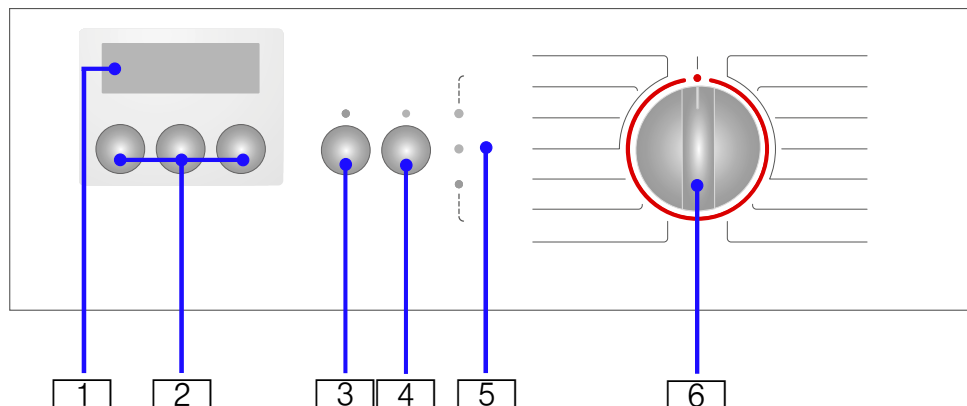





- 1 **Bandeau d'affichage** des réglages et informations.
- 2 **Les préréglages des programmes** peuvent être modifiés
Vue d'ensemble de tous les préréglages des programmes
- 3 **Touche Départ** pour démarrer, interrompre (par ex. rajouter du linge) et stopper un programme.
- 4 Des **options de programme additionnelles** peuvent être sélectionnées (selon le modèle),
Vue d'ensemble de toutes les options de programmes additionnelles
- 5 **voyants d'état**,
Affichage du déroulement du programme :
→ **fin**
⊙ **essorage**
🪣 **rinçage**
🧺 **lavage/actif**
I→ **prêt**
- 6 **Programmeur** pour choisir un programme et pour allumer / éteindre le lave-linge

Bandeau d'affichage

Remarque : Dans le tableau vous trouverez des réglages possibles et des

informations affichées dans le bandeau d'affichage, ceux-ci sont différents selon le modèle.

Réglages possibles et information pour le programme sélectionné (* selon le modèle)

 - 90 °C	Température	en °C (degré Celsius);  = froid
---- ...1400* 	Vitesse d'essorage	en tr/min (tours par minute) ; ---- = sans essorage final
 : 00	Durée du programme	Après la sélection du programme en h:min (heures:minutes)
1 - 24 h	Fin dans...	Fin du programme après ... h (heures)
	Sécurité enfants	→ Page 30



Linge

Préparation du linge

Attention !

Endommagement de l'appareil/des textiles

Des corps étrangers (par ex. des pièces de monnaie, trombones, épingles, pointes) risquent d'endommager le linge ou des composants du lave-linge.

Respectez donc les consignes suivantes lors de la préparation de votre linge :

- Vider les poches des vêtements.

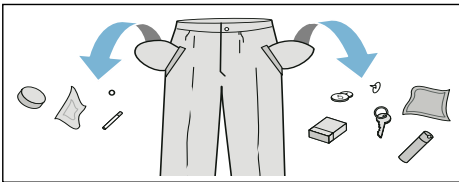







- Faire attention aux pièces métalliques (trombones, etc.) et les retirer.
- Laver les textiles délicats dans un filet (bas, soutien-gorge à baleines).

- Fermer les fermetures éclair, boutonner les housses.
- À l'aide d'une brosse, enlever le sable éventuellement présent dans les poches et dans les revers.
- Enlever les petites roulettes des rideaux ou les placer dans un filet.

Trier le linge

Triez le linge selon les consignes d'entretien et indications du fabricant figurant sur les étiquettes d'entretien par :

- Type de tissu / de fibre.
- Couleur :
Remarque : Le linge peut déteindre ou ne sera pas vraiment propre. Lavez séparément le linge blanc et de couleur.
La première fois, laver séparément le linge de couleur neuf.
- Degré de salissure :
Lavez ensemble le linge du même degré de salissure.
Quelques exemples pour les degrés de salissure :

- **peu sale** : pas de pré-lavage, électionner éventuellement le programme pour ☹
- **SpeedPerfect**
- **normalement sale**
- **très sale** : réduire la quantité de linge, sélectionner le programme avec pré-lavage
- **taches** : éliminer/pré-traiter les taches tant qu'elles sont encore fraîches. D'abord les tamponner avec de l'eau savonneuse, ne pas frotter. Laver ensuite le linge avec le programme approprié. Les taches tenaces/incrustées peuvent nécessiter plusieurs lavages avant de disparaître complètement.
- Symboles sur les étiquettes d'entretien :
Les chiffres figurant dans les symboles indiquent la température maximale de lavage à employer.
 -  : convient pour un lavage normal ; par ex. programme pour le coton.
 -  : nécessite un lavage ménageant ; par ex. programme Synthétiques.
 -  : nécessite un lavage particulièrement ménageant ; par ex. programme Délicat/Soie
 -  : lavable à la main ; par ex. programme /Laine.
 -  : ne pas laver le linge en machine.

Amidonage

Remarque : Le linge ne doit pas avoir été traité avec un produit assouplissant.

L'amidonage peut être inclus à tous les programmes de lavage avec un amidon liquide. Versez la quantité d'amidon selon les indications du fabricant dans le compartiment  (nettoyer le compartiment au préalable si nécessaire).

Coloration / Décoloration

Ne teintez qu'en quantités habituelles pour un foyer. Le sel peut attaquer l'acier inoxydable ! Respectez les instructions du fabricant de la teinture.

Ne **pas** décolorer le linge dans le lave-linge !

Trempage

1. Versez le produit de trempage/ produit lessiviel selon les indications du fabricant dans le compartiment **II**.
2. Régler le programmateur sur le programme pour **Coton 30 °C**.
3. Appuyer sur la **touche Départ** pour lancer le programme.
4. Au bout d'env. 10 minutes, réappuyer sur la **touche Départ** pour sélectionner une pause.
5. Une fois le temps de trempage voulu écoulé, appuyer à nouveau sur la **touche Départ**, si le programme doit continuer ou modifier le programme.

Remarques

- Introduire du linge de même couleur dans le tambour.
- Vous n'avez pas besoin de produit lessiviel supplémentaire car le bain de trempage sert aussi de bain de lavage.



Produit lessiviel

Choix de la bonne lessive

Le symbole d'entretien du linge définit le choix de la lessive correcte, de la bonne température et du traitement adéquat du linge. → également www.sartex.ch

Sur le site www.cleanright.eu vous trouverez un grand nombre d'autres informations sur les lessives, produits

d'entretien et détergents destinés à la consommation privée.

- **Lessive toutes températures avec azurants optiques**
appropriée au linge blanc résistant à l'ébullition, en lin ou en coton
Sélectionner le programme Coton / froid - max. 90 °C.
- **Lessive pour linge de couleur, sans produit blanchissant, sans azurants optiques**
appropriée au linge de couleur en lin ou en coton
Sélectionner le programme Coton / froid - max. 60 °C.
- **Lessive pour linge de couleur/linge délicat sans azurants optiques**
appropriée au linge de couleur en fibres d'entretien facile et synthétiques
Sélectionner le programme Synthétiques / froid - max. 60 °C.
- **Lessive pour linge délicat**
appropriée aux textiles fins et délicats, en soie ou en viscose
Sélectionner le programme Délicat/ Soie / froid - max. 40 °C.
- **Lessive pour lainages**
appropriée aux lainages
Sélectionner le programme Laine / froid) - max. 40 °C.

Économiser de l'énergie et du produit lessiviel

Avec du linge légèrement et normalement sale, vous pouvez économiser de l'énergie (en abaissant la température de lavage) et du produit lessiviel.

Economiser

Température et quantité de produit lessiviel réduites selon la recommandation de dosage



Température selon l'étiquette d'entretien et quantité de lessive selon la recommandation de dosage/très sale

Degré de salissure/Remarque

peu sale

Pas de salissures, pas de taches visibles. Les vêtements ont pris des odeurs de transpiration, par ex. :

- vêtements d'été et de sport légers (portés quelques heures)
- chemises, t-shirts, chemisiers, (portés au max. 1 jour)
- linge de lit et serviettes de bain d'invités (utilisés 1 jour)

normalement sale

Salissures visibles ou quelques petites taches, par ex. :

- chemises, t-shirts, chemisiers (imprégnés de sueur, portés à plusieurs reprises)
- serviettes, linge de lit (utilisés au max. 1 semaine)

très sale

Salissures et/ou taches bien visibles, p. ex. torchons à vaisselle, linge de bébé, vêtements professionnels

Remarque : Lors du dosage de tous les produits lessiviels, produits d'aide au lavage, produits d'entretien et détergents, respectez impérativement les indications du fabricant. → Page 30

P+ Préréglages des programmes

Remarque : Dans la vue d'ensemble vous trouverez des préréglages de programmes possibles, qui diffèrent selon le modèle.

Les préréglages des programmes sont préréglés à l'usine pour tous les programmes et sont affichés dans le bandeau d'affichage après avoir sélectionné le programme.

°C Température

( **Temp. °C**)

Avant et pendant le programme vous pouvez modifier la température de lavage préréglée (en °C) en fonction de la progression du programme.

Appuyez de façon répétitive sur la touche de la température, jusqu'à ce que la température désirée s'affiche dans le bandeau d'affichage.

La température maximale réglable dépend du programme sélectionné.

Récapitulatif des programmes →
Supplément à la notice d'utilisation et d'installation

Vitesse d'essorage

(**Essorage**, )

Avant et pendant le programme, vous pouvez modifier la vitesse d'essorage (en tr/min ; tours par minute) en fonction de la progression du programme.

Pour ce faire, appuyez de façon répétitive sur la touche de la vitesse d'essorage, jusqu'à ce que la vitesse d'essorage désirée soit indiquée dans le bandeau d'affichage.

La vitesse maximale pouvant être sélectionnée dépend du programme sélectionné et du modèle.

Réglage - - - - **Cuve pleine** (sans essorage final). Après le dernier rinçage, le linge reste dans l'eau.

Vous pouvez sélectionner - - - - **Cuve pleine** (sans essorage final) pour éviter que le linge se froisse, s'il n'est pas retiré du lave-linge dès la fin du programme.

Récapitulatif des programmes →
Supplément à la notice d'utilisation et d'installation

Fin dans

(**Fin dans**, **Fin différée**, , , )

Le fait de sélectionner le programme affiche sa durée respective.

La durée du programme est automatiquement adaptée lors de son exécution. Des modifications des préréglages du programme ou bien des options de programmes additionnelles modifient également la durée du programme.

Avant le démarrage du programme, il est possible de différer de 24 heures maximum la fin du programme (Finish in) par pas d'une heure (h = heure).

1. Sélectionnez le programme souhaité.

Remarque : La durée du programme s'affiche dans le bandeau d'affichage.

2. Appuyez de façon répétitive sur la touche du temps **Finish in (Fin dans)**, jusqu'à ce que le nombre d'heures voulu soit indiqué dans le bandeau d'affichage.

3. Appuyez sur la touche Départ.

Le temps de la fin différée réglé est maintenant actif. Le programme sélectionné démarre automatiquement et se termine après écoulement du nombre d'heures sélectionné. Après le démarrage du programme, la durée du programme, par ex. 2:30 (heures:minutes), est affichée dans le bandeau d'affichage.

Remarque : La durée du programme est intégrée dans le temps Finish in ('Fin dans') réglé.

P+ Options de programme supplémentaires

Remarque : Dans le récapitulatif, vous trouverez des options de programmes additionnelles possibles, elles sont différentes selon le modèle.

Niveau plus

Niveau Plus

Niveau d'eau plus haut et cycle de rinçage supplémentaire, temps de lavage plus long. Pour des régions à eau très douce ou pour améliorer un peu plus encore le résultat du rinçage.

Rinçage Plus

Rinçage Plus

Rinçage supplémentaire. Pour des régions à eau très douce ou pour améliorer un peu plus encore le résultat du rinçage.



Utilisation de l'appareil

Remarque : Installer et raccorder **correctement**. le lave-linge → *Page 12*
Avant le premier lavage, lavez une fois **sans** linge. → *Page 18*

Préparation du lave-linge

Remarques

- N'allumez jamais le lave-linge s'il est endommagé !
 - Prévenez le service après-vente !
→ *Page 38*
1. Brancher la fiche dans la prise de courant.
 2. Ouvrir le robinet d'eau.
 3. Ouvrir le hublot.
 4. Vérifier si le tambour est entièrement vide. Le vider le cas échéant.

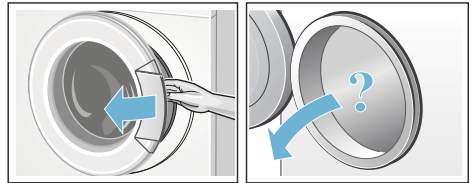

Sélectionner un programme/ allumer l'appareil

Remarque : Si vous avez activé la sécurité enfants, vous devez d'abord la désactiver pour pouvoir choisir un programme. → *"Sécurité-enfants" à la page 30*

Utilisez le sélecteur de programme pour sélectionner le programme requis. Le sélecteur de programme peut être tourné dans les deux sens.

L'affichage montre en alternance la durée du programme et la charge maximale (lorsque le hublot est ouvert).

Modifier les préréglages des programmes

Vous pouvez utiliser les préréglages de programme affichés ou les modifier.

Pour cela, appuyez répétitivement sur la touche correspondante jusqu'à ce que le réglage désiré soit affiché. Appuyez ensuite sur la touche Départ pour lancer le programme.

Les réglages sont actifs sans confirmation.

Ils ne restent pas en mémoire après avoir éteint l'appareil.

Préréglages des programmes
→ Page 26

Récapitulatif des programmes à partir de → Supplément à la notice d'utilisation et d'installation

Sélectionner des options de programme supplémentaires

Grâce aux options de programme additionnelles, vous pouvez optimiser encore mieux le processus de lavage selon vos lots de linge.

Vous pouvez ajouter ou désélectionner les réglages en fonction de la progression du programme.

Les témoins lumineux des touches sont allumés lorsque le réglage est actif.

Les réglages ne restent pas en mémoire après avoir éteint l'appareil.

Réglages supplémentaires → Page 27

Récapitulatif des programmes à partir de → Supplément à la notice d'utilisation et d'installation

Introduire le linge dans le tambour

Mise en garde Danger de mort !

Les pièces de linge qui ont été préalablement traitées avec des détergents contenant des solvants, par ex. des produits détachants/benzine, risquent de provoquer une explosion après avoir été placés dans l'appareil. Avant de placer les pièces de linge dans l'appareil, rincez-les d'abord à fond à la main.

Remarques

- Mélangez les grandes et les petites pièces de linge. Les pièces de linge de tailles différentes se répartiront mieux pendant l'essorage. Certaines pièces de linge peuvent engendrer un balourd.
 - Ne dépassez pas la charge max. de linge indiquée. Un remplissage excessif altère le résultat de lavage et favorise le froissage.
1. Dépliez les pièces de linge préalablement triées avant de les introduire dans le tambour.
 2. Veillez à ce que du linge ne reste pas coincé entre le hublot et le joint en caoutchouc et fermez le hublot.

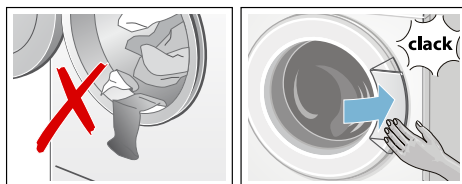

Le voyant de la touche Départ clignote et dans le champ d'affichage apparaissent ensuite successivement les préréglages du programme. Des modifications des préréglages sont possibles.

Doser et verser le produit lessiviel et le produit d'entretien

Attention !

Domage de l'appareil

Les détergents et les produits servant à prétraiter le linge (par ex. détachant, aérosol de prélavage, ...) peuvent endommager les surfaces du lave-linge en cas de contact.

Veillez à ce que ces produits n'entrent pas en contact avec les surfaces du lave-linge. Le cas échéant, essuyez immédiatement, avec un chiffon humide, les résidus de brouillard de pulvérisation et d'autres résidus/gouttes.

Dosage

Dosez les produits lessiviels et additifs en fonction :

- de la dureté de l'eau (pour la connaître, renseignez-vous auprès de votre compagnie distributrice des eaux)
- des indications du fabricant figurant sur l'emballage
- de la quantité de linge
- du degré de salissure → Page 25

Versage du produit



Mise en garde

Irritations oculaires/cutanées !

Si vous ouvrez le bac à produits pendant le fonctionnement, du produit lessiviel/de l'additif risque de se déverser à l'extérieur.

Ouvrez prudemment le bac.

En cas de contact de produit lessiviel/d'additif avec les yeux ou la peau, lavez-les/rincez-les abondamment.

Consultez un médecin si le produit a été avalé par inadvertance.

Remarques

- Lors du dosage de tous les produits lessiviels, produits d'aide au lavage, d'additifs et de détergents, respectez impérativement les consignes de leurs fabricants.
- Diluez les produits de rinçage assouplissant et produits d'apprêt dans un peu d'eau. Cela empêche les obstructions.
- Versez le produit lessiviel liquide dans une boule de dosage correspondante et mettez-la dans le tambour.

Versez les produits lessiviels et additifs dans les compartiments correspondants :

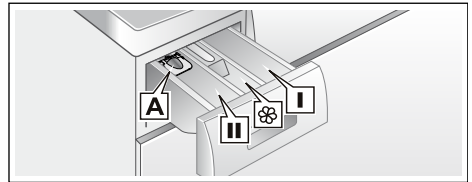

Système de dosage* A	Pour du produit lessiviel liquide
Compartiment II	Produit lessiviel pour le lavage principal, adoucisseur d'eau, produit blanchissant, cristaux de détachant
Compartiment 	Produit assouplissant, amidon, Ne pas dépasser le repère Max
Compartiment I	Produit lessiviel pour le prélavage

1. Retirer le bac à produits jusqu'en butée.
2. Verser le produit lessiviel et/ou l'additif.
3. Fermer le bac à produits.

Système de dosage* pour du produit lessiviel liquide

* selon le modèle

Pour doser le produit lessiviel liquide, positionnez le système de dosage comme suit :

1. Extraire le bac à produits. Appuyer sur l'insert et retirer complètement le tiroir.
2. Pousser le système de dosage vers l'avant, l'encliqueter et le rabattre.
3. Remettre le tiroir en place.

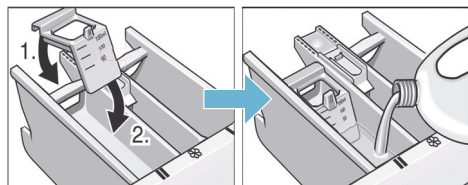

Remarque : N'utilisez pas le système de dosage avec les produits lessiviels gélifiés et les poudres de lavage, ni avec les programmes incluant un prélavage ou si vous avez choisi Fin dans.

Sur les modèles sans système de dosage versez le produit lessiviel liquide dans un doseur correspondant et placez-le dans le tambour.

Lancer le programme

Appuyez sur la **touche Départ**. Le témoin lumineux s'allume et le programme démarre.

Pendant le programme et après le début du programme sont respectivement affichés dans le bandeau d'affichage le temps de fin et la durée du programme. Les voyants de déroulement de programme indiquent la progression du programme.

→ Page 23

Remarque : Sélectionner **→○** (sécurité enfants) pour empêcher un réglage non intentionnel du programme.

Sécurité-enfants

Empêchez une modification involontaire des fonctions réglées sur le lave-linge, en activant la sécurité-enfants après le démarrage du programme.

Pour **activer/désactiver**, appuyer pendant env. 5 secondes sur la touche **Départ**. Le symbole **→○** apparaît dans le bandeau d'affichage.

- **→○** est allumé : La sécurité-enfants est activée.
- **→○** clignote : La sécurité-enfants est active et le programmeur a été dérégulé. Afin d'éviter l'interruption du programme, remplacez le sélecteur sur le programme initial. Le symbole est de nouveau allumé.

Remarque : La sécurité-enfants reste active après la fin du programme et l'arrêt de l'appareil. Vous devez toujours la désactiver lorsque vous voulez lancer un nouveau programme.

Rajouter du linge

Après le démarrage du programme, vous pouvez rajouter du linge ou en enlever :

1. Appuyez sur la **touche Départ** pour annuler le programme. Le voyant lumineux de la touche Départ clignote et la machine vérifie s'il est possible de rajouter du linge. **Remarque :** Lorsque vous rajoutez du linge, ne laissez pas le hublot ouvert longtemps - de l'eau sortant du linge pourrait couler.
2. Réappuyez sur la **touche Départ** pour continuer le programme.

Modifier le programme

Si, par erreur, vous avez démarré un mauvais programme, vous pouvez changer le programme de la manière suivante :

1. Appuyer sur la **touche Départ** pour annuler le programme.
2. Régler un autre programme.
3. Appuyer à nouveau sur la **touche Départ**. Le nouveau programme reprend depuis le début.

Interrompre le programme

1. Appuyer sur la **touche Départ** pour annuler le programme.
2. Faire refroidir le linge : régler le programme de **Rinçage**.
3. Appuyer à nouveau sur la **touche Départ**. Le programme de rinçage démarre.

À la fin du programme, vous pouvez retirer le linge.

Fin du programme avec réglage - - - -Cuve pleine

Dans le bandeau d'affichage apparaît - - - **Cuve pleine** (sans essorage final) et le voyant lumineux de la touche **Départ** clignote.

Pour mettre fin au programme:

1. Sélectionner le programme **Essorage** ou **Vidange**.
2. Appuyer sur la touche **Départ**.

Fin du programme

Dans le bandeau d'affichage apparaît **End** et le voyant lumineux de la touche **Départ** clignote.

Si le voyant lumineux pour le  **lave-linge/actif**, clignote en plus, ceci signifie que le lave-linge a détecté un excès de mousse pendant le programme de lavage et qu'il ajoute

automatiquement un cycle de rinçage pour supprimer la mousse.

Remarque : Dosez une plus faible quantité de lessive lors du prochain lavage avec une charge de linge équivalente.

Retirer le linge/éteindre l'appareil

1. Ouvrir le hublot et retirer le linge.
- Remarque** : Si vous ne pouvez pas ouvrir le hublot, l'appareil est encore verrouillé. Attendez la fin du programme.
2. Régler le programmeur sur la position **Arrêt**. L'appareil est éteint.
3. Fermer le robinet d'eau.

Remarque : Ne s'applique pas en cas de modèles équipés de l'Aqua-Stop.

Étendue des fournitures → Page 12

Remarques

- Ne laissez aucune pièce de linge dans le tambour. Elles risquent de rétrécir lors du lavage suivant ou de teindre d'autres articles.
- Retirez les corps étrangers éventuellement présents dans le tambour et le joint en caoutchouc – Risque de rouille.

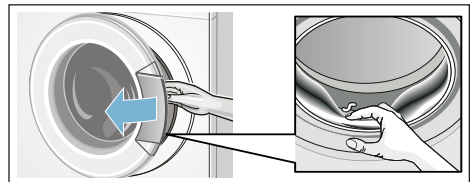

- Laissez le hublot et le bac à produits ouverts afin que l'eau résiduelle puisse s'évaporer.
- Retirez toujours le linge.
- Attendez toujours la fin du programme, car l'appareil pourrait être encore verrouillé.



Technique sensorielle

Calcul de charge

Suivant le type de textile et la charge de linge, la détection automatique de quantité adapte la consommation d'eau de façon optimale à chaque programme.

Système de contrôle anti-balourd

Le système de contrôle automatique du balourd détecte ce dernier et veille, en faisant redémarrer plusieurs fois l'essorage, à ce que le linge se répartisse uniformément.

Pour des raisons de sécurité, le lave-linge réduit la vitesse de rotation lorsque le linge est très mal réparti, ou n'effectue pas d'essorage.

Remarque : Placez des petites et grandes pièces de linge dans le tambour (à partir de → Page 36).



Nettoyage et entretien



Mise en garde

Danger de mort !

Risque d'électrocution en cas de contact avec des composants sous tension.

Éteignez l'appareil et retirez la fiche de la prise.



Mise en garde

Risque d'empoisonnement !

Des détergents contenant des solvants, par ex. benzine, peuvent dégager des vapeurs toxiques.

N'utilisez jamais de détergents contenant des solvants.

Attention !

Dompage de l'appareil

Des détergents contenant des solvants, par ex. benzine, peuvent endommager les surfaces et pièces de la machine. N'utilisez jamais de détergents contenant des solvants.

Corps de la machine / bandeau de commande

- Essuyez le corps de la machine et le bandeau de commande avec un chiffon doux humide.
- N'utilisez pas de chiffons, d'éponges abrasives ni de produits détergents (détergent pour l'acier inoxydable).
- Éliminez immédiatement les résidus de produit lessiviel.
- Le nettoyage au jet d'eau est interdit.

Tambour de lavage

Essuyer le joint en caoutchouc à l'intérieur avec un chiffon. Laisser le hublot ouvert afin que le tambour puisse sécher. Utilisez un produit de nettoyage sans chlore, n'utilisez pas de laine d'acier.

Remarque : Pour garder le lave-linge propre, sélectionnez régulièrement le programme **Coton 90 °C** .

Détartrage

Remarque : Sortez tout le linge de la machine !

Un détartrage n'est pas nécessaire si le produit lessiviel a été correctement dosée. Si un détartrage s'impose malgré tout, procédez comme indiqué par le fabricant de produit détartrant. Vous pouvez vous procurer des produits détartrants appropriés via notre site Internet ou le service après-vente.
→ Page 38

Bac à produits et boîtier

S'il contient des résidus de produit lessiviel ou de produit assouplissant :

1. Extraire le bac à produits. Appuyer sur l'insert, retirer complètement le tiroir du corps.
2. Retirer l'insert : avec un doigt, pousser l'insert de bas en haut.

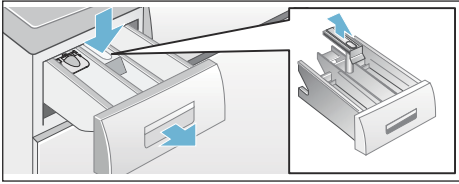

3. Avec de l'eau et une brosse, nettoyez le bac d'introduction du produit et l'insert, puis séchez-le. Éliminer aussi les résidus de produit lessiviel ou de produit assouplissant dans le corps.
4. Poser l'insert et l'encliqueter (introduire le cylindre sur la tige de guidage).
5. Introduire le bac à produits.

Remarque : Laissez le bac à produits ouvert afin que l'eau résiduelle puisse s'évaporer.

Pompe de vidange bouchée



Mise en garde

Risque de s'ébouillanter !

Lors du lavage à haute température, le bain lessiviel est très chaud. Si vous touchez le bain lessiviel très chaud, vous risquez de vous ébouillanter. Attendez que le bain lessiviel ait refroidi.

1. Fermer le robinet d'eau afin que l'eau cesse d'affluer et qu'il ne soit pas nécessaire de l'évacuer par la pompe de vidange.
2. Mettre l'appareil hors tension. Retirer la fiche de la prise.

3. Ouvrir la trappe de service et la retirer.

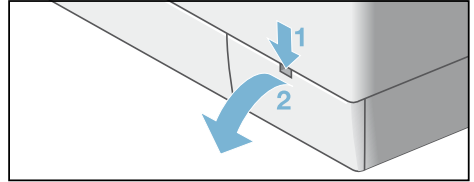

4. Pour les modèles :

- **avec flexible de vidange :** retirer le flexible de vidange de la fixation et retirer le capuchon de fermeture. Laisser le bain lessiviel s'écouler dans un récipient approprié. Enfoncer le capuchon de fermeture du tuyau de vidange et remettre le tuyau de vidange dans la fixation.

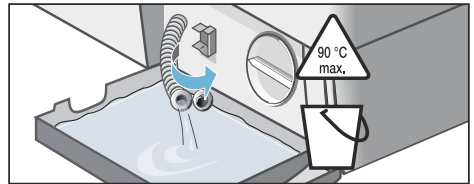

- **Sans flexible de vidange :** dévisser délicatement le bouchon de la pompe, jusqu'à ce que le bain lessiviel commence à s'écouler. Quand la trappe de service est à moitié remplie, revisser le bouchon de la pompe et vider la trappe de service. Répéter les étapes jusqu'à ce que le bain lessiviel se soit complètement écoulé.

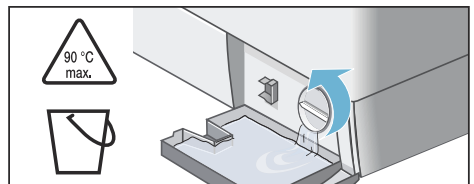

5. Dévisser délicatement le bouchon de la pompe, de l'eau résiduelle peut s'écouler.

Nettoyer le compartiment intérieur, le filetage du couvercle de pompe et le carter de pompe. Le rotor de la pompe de vidange doit pouvoir tourner librement.

Remettre le couvercle en place et le visser. La poignée doit se trouver à la verticale.

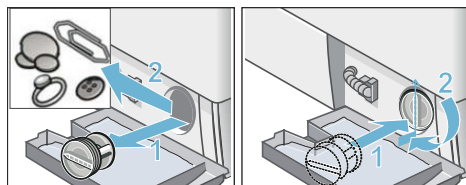

6. Remettre la trappe de service en place, l'encliqueter et la refermer.

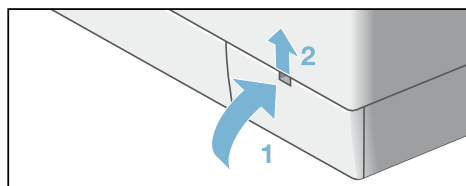

Remarque : Pour empêcher que lors du lavage suivant du produit lessiviel non utilisé gagne le flexible d'évacuation : Versez 1 litre d'eau dans le compartiment II et lancez le programme **Vidange**.

Flexible d'écoulement bouché au niveau du siphon

1. Mettre l'appareil hors tension. Retirer la fiche de la prise.
2. Détacher le collier du flexible. Retirer prudemment le tuyau d'évacuation, l'eau résiduelle risque de couler.
3. Nettoyer le tuyau d'évacuation et le raccord du siphon.

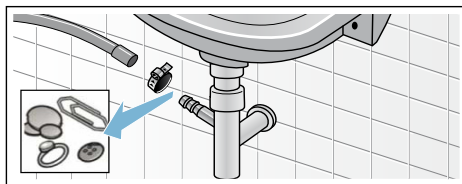

4. Rebrancher le tuyau d'évacuation et sécuriser le point de raccordement à l'aide du collier du flexible.

Filtre bouché dans l'arrivée d'eau

⚠ Mise en garde
Risque d'électrocution !

Ne plongez pas le dispositif de sécurité Aquastop dans l'eau (il contient une vanne électrique).

Pour cela faire se résorber d'abord la pression de l'eau régnant dans le tuyau d'arrivée d'eau :

1. Fermer le robinet d'eau.
2. Sélectionner un programme quelconque (sauf **Rinçage/ Essorage/Vidange**).
3. Appuyer sur la **touche Départ**. Laisser le programme tourner env. 40 secondes.
4. Régler le programmeur sur la position **Arrêt**. Retirer la fiche de la prise.
5. Nettoyer le filtre au robinet d'eau : Débrancher le flexible du robinet d'eau. Nettoyer le filtre à l'aide d'une petite brosse.

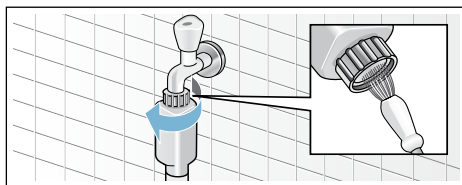

6. Nettoyage du filtre à l'arrière de l'appareil sur les modèles Standard et Aqua-Secure :
Retirer le flexible au dos de l'appareil,
Extraire le filtre avec une pince et le nettoyer.

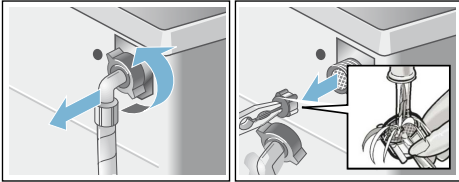

7. Raccorder le flexible et vérifier son étanchéité.

Dérangements, Que faire si ...

Déverrouillage d'urgence

par ex. en cas de panne de courant

Le programme continue quand le courant est rétabli.

Si vous voulez malgré tout retirer du linge, vous pouvez ouvrir le hublot de remplissage en procédant comme décrit ci-après :

Mise en garde **Risque de s'ébouillanter !**

Vous risquez de vous ébouillanter pendant le lavage à haute température, en cas de contact avec le bain lessiviel et le linge très chauds.
Les laisser refroidir le cas échéant.

Mise en garde **Risque de blessure !**

Si vous introduisez les doigts dans le tambour en rotation, vous risquez de vous blesser les mains.

N'introduisez jamais la main dans le tambour en rotation.
Attendez que le tambour ait cessé de tourner.

Attention ! **Dégâts des eaux**

L'eau qui s'écoule risque de provoquer des dégâts.
N'ouvrez pas le hublot si de l'eau demeure visible au niveau du hublot.

1. Mettre l'appareil hors tension. Retirer la fiche de la prise.
2. Vidanger le bain lessiviel
3. A l'aide d'un outil, tirer le dispositif de déverrouillage d'urgence vers le bas puis le relâcher.
Ensuite, le hublot peut s'ouvrir.

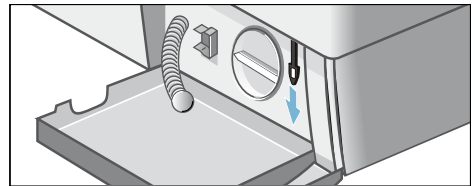

Indications dans le bandeau d'affichage

Affichage	Cause/Remède
E3	<ul style="list-style-type: none"> ■ Fermer correctement le hublot ; du linge est éventuellement coincé.
E5	<ul style="list-style-type: none"> ■ Ouvrir le robinet d'eau à fond. → Page 16 ■ Le flexible d'arrivée d'eau est plié / coincé. ■ Pression d'eau insuffisante. Nettoyer le filtre. → Page 34
E6	<ul style="list-style-type: none"> ■ Pompe de vidange bouchée. Nettoyer la pompe de vidange. → Page 33 ■ Flexible d'écoulement / tuyau d'évacuation bouché. Nettoyer le flexible d'écoulement au niveau du siphon. → Page 34
E2	<ul style="list-style-type: none"> ■ Défaut moteur. Contacter le service après-vente ! → Page 38
—○	<ul style="list-style-type: none"> ■ La sécurité enfants est activée ; la désactiver. → Page 30
Autres affichages	<ul style="list-style-type: none"> ■ Éteindre l'appareil, attendre 5 secondes, puis le rallumer. Si l'affichage réapparaît, prévenir le service après-vente ! → Page 38

Dérangements, Que faire si ...

Défauts	Cause/Remède
De l'eau fuit.	<ul style="list-style-type: none"> ■ Raccorder correctement / remplacer le tuyau d'évacuation. → Page 16 ■ Serrer à fond le raccord du tuyau d'arrivée d'eau. → Page 16
L'appareil n'est pas alimenté en eau. Le produit lessiviel n'est pas entraîné par l'eau en direction de la cuve.	<ul style="list-style-type: none"> ■ Touche Départ pas appuyée? ■ Avez-vous bien ouvert le robinet d'arrivée d'eau? → Page 16 ■ Filtre éventuellement bouché ? Nettoyer le filtre. → Page 34 ■ Le tuyau d'arrivée d'eau est peut-être coudé ou pincé?
Le hublot refuse de s'ouvrir.	<ul style="list-style-type: none"> ■ Fonction de sécurité active. Programme annulé? → Page 31 ■ —○ (sécurité enfants) activée ? Désactiver. → Page 30 ■ ---- Cuve pleine (sans essorage final) sélectionné? ■ Ouverture possible uniquement par le dispositif de déverrouillage de secours? → Page 35
Le programme ne démarre pas.	<ul style="list-style-type: none"> ■ Touche Départ appuyée pour une pause ou temps Fin dans sélectionné ? ■ Hublot fermé? ■ —○ (sécurité enfants) activée ? Désactiver. → Page 30
Le bain lessiviel n'est pas évacué.	<ul style="list-style-type: none"> ■ ---- Cuve pleine (sans essorage final) sélectionné? ■ Nettoyer la pompe de vidange. → Page 33 ■ Nettoyer le flexible d'écoulement et/ou le tuyau d'évacuation. → Page 34
L'eau dans le tambour n'est pas visible.	<ul style="list-style-type: none"> ■ C'est normal - L'eau se trouve en dessous de la zone visible.
Le résultat de l'essorage n'est pas satisfaisant. Linge mouillé/trop humide.	<ul style="list-style-type: none"> ■ C'est normal - Le système de contrôle anti-balourd a interrompu l'essorage car le linge était inégalement réparti dans le tambour. Répartir les petites et grosses pièces de linge dans le tambour. ■ Avez-vous choisi le programme pour  Repassage facile? ■ Avez-vous choisi une vitesse trop faible?

Défauts	Cause/Remède
Démarrages répétitifs de l'essorage court.	■ C'est normal – Le système de contrôle anti-balourd compense le balourd.
Le programme dure plus longtemps que d'habitude.	■ C'est normal – Le système de contrôle du balourd compense le balourd en répartissant plusieurs fois le linge. ■ C'est normal – Le système de contrôle de la mousse est actif, il a ajouté un rinçage supplémentaire.
Modification du temps restant en cours de lavage.	■ C'est normal – L'appareil optimise le déroulement du programme lors du processus de lavage respectif. Cela peut conduire à la modification de la durée du programme dans le bandeau d'affichage.
Présence d'eau dans le compartiment à additifs.	■ C'est normal – L'efficacité de l'additif n'est pas compromise. ■ Le cas échéant, nettoyer l'insert et le bac à produits. → Page 33
Apparition d'odeurs ou de dépôts visqueux dans le lave-linge.	■ Exécuter le programme Coton 90°C sans linge. Pour ce faire, utiliser une lessive toutes températures.
Le voyant lumineux  Lavage/Activé clignote. De la mousse sort éventuellement du tiroir à produit lessiviel.	■ Avez-vous utilisé trop de produit lessiviel ? Mélanger une cuillère à soupe de produit assouplissant avec 1/2 l d'eau et verser dans le compartiment II (pas pour les textiles de loisir et les duvets !). Lors du lavage suivant, diminuer le dosage du produit lessiviel.
Bruits et vibrations importants, l'appareil se déplace tout seul pendant l'essorage.	■ L'appareil est-il bien nivelé? Nivelier l'appareil? → Page 17 ■ Avez-vous immobilisé les pieds de l'appareil? Fixer / stabiliser les pieds de l'appareil. → Page 17 ■ Cales de transport enlevées? Enlever les cales de transport. → Page 14
Bruits pendant l'essorage et la vidange.	■ Nettoyer la pompe de vidange → Page 33
Le bandeau d'affichage / les voyants ne fonctionnent pas alors que l'appareil est en marche.	■ Coupure de courant? ■ Fusibles déclenchés? Réarmer les disjoncteurs/changer les fusibles. ■ Si cette panne se reproduit, contacter le service après-vente. → Page 38
Présence de résidus de produit lessiviel sur le linge.	■ Les produits lessiviels sans phosphate contiennent parfois des résidus insolubles dans l'eau. ■ Sélectionner le programme Rinçage ou brosser le linge après le lavage.
Lorsque vous ne parvenez pas à remédier vous-même au dérangement (après la mise hors tension/sous tension de l'appareil) ou qu'une réparation s'impose:	
■ Régler le programmeur sur la position Arrêt . L'appareil est éteint.	
■ Retirer la fiche de la prise de courant.	
■ Fermer le robinet d'eau et appeler le service après-vente. → Page 38	



Service après-vente

Si vous ne parvenez pas à supprimer le dérangement vous-même (Dérangements, que faire ? → Page 38), veuillez vous adresser à notre service après-vente. → Page de couverture

Nous trouverons toujours une solution adaptée, également afin d'éviter des déplacements inutiles d'un technicien.

Veuillez indiquer au service après-vente le numéro de série (E-Nr.) et le numéro de fabrication (FD).

E-Nr. _____	FD _____
-------------	----------

Numéro de série

Numéro de fabrication

Vous trouverez ces indications aux endroits suivants (*selon le modèle) : à l'intérieur du hublot*/trappe de service ouverte* et au dos de l'appareil.

Faites confiance aux compétences du fabricant.

Adressez-vous à nous. Vous assurerez ainsi que les réparations soient réalisées par des techniciens du SAV formés à cet effet et avec des pièces de rechange d'origine.



Données techniques

Dimensions :

850 x 600 x 550 mm

(hauteur x largeur x profondeur)

Poids :

68 - 75 kg (selon le modèle)

Raccordement au secteur :

Tension du secteur 220-240 V, 50 Hz

Intensité nominale 10 A

Puissance nominale 2000-2300 W

Pression de l'eau :

100 - 1000 kPa (1 - 10 bars)

Puissance absorbée hors service :

0,20 W

Puissance absorbée état prêt (mode veille) :

1,90 W



Garantie Aqua-Stop

Valable uniquement pour les appareils équipés du dispositif Aqua-Stop

En plus de la garantie constructeur (et de la garantie revendeur), nous assurons un dédommagement aux conditions suivantes :

1. Si notre système Aqua-Stop est à l'origine d'un dégât des eaux chez un particulier, nous nous engageons à compenser le préjudice subi.
2. La garantie de responsabilité vaut pour toute la durée de vie de l'appareil.
3. Condition préalable pour faire valoir un recours en garantie : l'appareil équipé de l'Aqua-Stop doit avoir été installé et raccordé de manière professionnelle, suivant les indications de notre notice ; cette condition préalable concerne également la rallonge Aqua-Stop (accessoire d'origine). Notre garantie ne couvre pas les conduites d'arrivée ou robinetteries défectueuses situées en amont du raccordement de l'Aqua-Stop au robinet d'eau.
4. En principe, vous n'avez pas à surveiller le fonctionnement des appareils équipés de l'Aqua-Stop ni à fermer le robinet d'arrivée d'eau à l'issue du lavage.
Ceci dit, si vous devez vous absenter de votre domicile pendant plusieurs semaines (pour des vacances, par exemple), fermez le robinet d'arrivée d'eau.



Conseils et réparations

FR 01 40 10 11 00
B 070 222 141
CH 0848 840 040

Vous trouverez les coordonnées du service après-vente des différents pays dans la liste ci-jointe.

Robert Bosch Hausgeräte GmbH
Carl-Wery-Straße 34
81739 München, GERMANY



9001255892 (9704)