

**SIEMENS**



**Dunstabzugshaube**

**Hotte**

**Cappa aspirante**

**Afzuigkap**

**LF959RB51, LF259RB51, LF959RA51, LF959RB21**





[siemens-home.bsh-group.com/welcome](http://siemens-home.bsh-group.com/welcome)

Gebrauchsanleitung .....	3
Notice d'utilisation .....	13
Istruzioni per l'uso .....	23
Gebruiksaanwijzing .....	33

Register  
your  
product  
online



# Inhaltsverzeichnis

	<b>Wichtige Sicherheitshinweise</b> . . . . .	<b>3</b>
	<b>Umweltschutz</b> . . . . .	<b>6</b>
	Energiesparen . . . . .	6
	Umweltgerecht entsorgen . . . . .	6
	<b>Betriebsarten</b> . . . . .	<b>6</b>
	Abluftbetrieb . . . . .	6
	Umluftbetrieb . . . . .	6
	<b>Gerät bedienen</b> . . . . .	<b>7</b>
	Bedienelemente . . . . .	7
	Lüfter einstellen . . . . .	7
	Intensivstufe . . . . .	7
	Intervallbetrieb . . . . .	8
	Nachlauf-Funktion . . . . .	8
	Beleuchtung . . . . .	8
	Sättigungssignal . . . . .	8
	<b>Reinigen und warten</b> . . . . .	<b>9</b>
	Reinigungsmittel . . . . .	9
	Metallfettfilter reinigen . . . . .	9
	Metallfettfilter ausbauen . . . . .	10
	Metallfettfilter einbauen . . . . .	10
	Batterien der Fernbedienung wechseln . . . . .	10
	<b>Störungen, was tun?</b> . . . . .	<b>11</b>
	<b>Kundendienst</b> . . . . .	<b>11</b>
	<b>Zubehör Umluftbetrieb</b> . . . . .	<b>12</b>

Weitere Informationen zu Produkten, Zubehör, Ersatzteilen und Services finden Sie im Internet: [www.siemens-home.bsh-group.com](http://www.siemens-home.bsh-group.com) und Online-Shop: [www.siemens-home.bsh-group.com/eshops](http://www.siemens-home.bsh-group.com/eshops)

Für Produktinformationen sowie Anwendungs- und Bedienungsfragen berät Sie unsere **Siemens Info Line** unter **Tel.: 089 21 751 751\*** (Mo-Fr: 8.00-18.00 Uhr erreichbar) oder unter **Siemens-info-line@bshg.com**  
\*) Nur für Deutschland gültig.

## **Wichtige Sicherheitshinweise**

Diese Anleitung sorgfältig lesen. Nur dann können Sie Ihr Gerät sicher und richtig bedienen. Die Gebrauchs- und Montageanleitung für einen späteren Gebrauch oder für Nachbesitzer aufbewahren.

Nur bei fachgerechtem Einbau entsprechend der Montageanleitung ist die Sicherheit beim Gebrauch gewährleistet. Der Installateur ist für das einwandfreie Funktionieren am Aufstellungsort verantwortlich.

Dieses Gerät ist nur für den privaten Haushalt und das häusliche Umfeld bestimmt. Das Gerät ist nicht für den Betrieb im Außenbereich bestimmt. Das Gerät während des Betriebes beaufsichtigen. Der Hersteller haftet nicht für Schäden durch unsachgemäßen Gebrauch oder falsche Bedienung.

Dieses Gerät ist für eine Nutzung bis zu einer Höhe von maximal 2000 Metern über dem Meeresspiegel bestimmt.

Dieses Gerät darf nicht von Personen (einschließlich Kindern) mit eingeschränkten physischen, sensorischen oder geistigen Fähigkeiten oder mangelnder Erfahrung und Kenntnis benutzt werden, es sei denn, diese Personen werden beim Umgang mit dem Gerät durch eine Person, die für ihre Sicherheit verantwortlich ist, überwacht oder angeleitet.

Kinder dürfen nicht mit dem Gerät spielen. Reinigung und Benutzer-Wartung dürfen nicht durch Kinder durchgeführt werden, es sei denn, sie sind 8 Jahre und älter und werden beaufsichtigt.

Kinder jünger als 8 Jahre vom Gerät und der Anschlussleitung fernhalten.

Das Gerät nach dem Auspacken prüfen. Bei einem Transportschaden nicht anschließen.

Nur ein konzessionierter Fachmann darf Geräte ohne Stecker anschließen. Bei Schäden durch falschen Anschluss besteht kein Anspruch auf Garantie.

**⚠️ Warnung – Erstickungsgefahr!**

Verpackungsmaterial ist für Kinder gefährlich. Kinder nie mit Verpackungsmaterial spielen lassen.

**⚠️ Warnung – Lebensgefahr!**

Zurückgesaugte Verbrennungsgase können zu Vergiftungen führen.

Immer für ausreichend Zuluft sorgen, wenn das Gerät im Abluftbetrieb gleichzeitig mit einer raumluftabhängigen Feuerstätte verwendet wird.

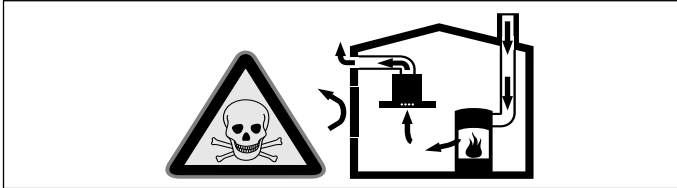

Raumluftabhängige Feuerstätten (z.B. gas-, öl-, holz- oder kohlebetriebene Heizgeräte, Durchlauferhitzer, Warmwasserbereiter) beziehen Verbrennungsluft aus dem Aufstellraum und führen die Abgase durch eine Abgasanlage (z.B. Kamin) ins Freie. In Verbindung mit einer eingeschalteten Dunstabzugshaube wird der Küche und den benachbarten Räumen Raumluft entzogen - ohne ausreichende Zuluft entsteht ein Unterdruck. Giftige Gase aus dem Kamin oder Abzugsschacht werden in die Wohnräume zurückgesaugt.

- Es muss daher immer für ausreichende Zuluft gesorgt werden.
- Ein Zuluft-/Abluftmuerkasten allein stellt die Einhaltung des Grenzwertes nicht sicher.

Ein gefahrloser Betrieb ist nur dann möglich, wenn der Unterdruck im Aufstellraum der Feuerstätte 4 Pa (0,04 mbar) nicht überschreitet. Dies kann erreicht werden, wenn durch nicht verschließbare Öffnungen, z.B. in Türen, Fenstern, in Verbindung mit einem Zuluft- / Abluftmuerkasten oder durch andere technische Maßnahmen, die zur Verbrennung benötigte Luft nachströmen kann.

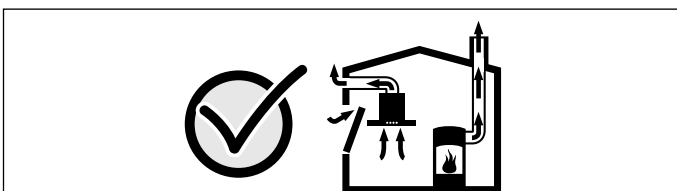

Ziehen Sie in jedem Fall den Rat des zuständigen Schornsteinfegermeisters hinzu, der den gesamten Lüftungsverbund des Hauses beurteilen kann und Ihnen die passende Maßnahme zur Belüftung vorschlägt.

Wird die Dunstabzugshaube ausschließlich im Umluftbetrieb eingesetzt, ist der Betrieb ohne Einschränkung möglich.

**⚠️ Warnung – Brandgefahr!**

- Die Fettablagerungen im Fettfilter können sich entzünden.

**Fettfilter mindestens alle 2 Monate reinigen.**

Gerät nie ohne Fettfilter betreiben.

- Die Fettablagerungen im Fettfilter können sich entzünden. In der Nähe des Gerätes nie mit offener Flamme arbeiten (z.B. flambieren). Gerät nur dann in der Nähe einer Feuerstätte für feste Brennstoffe (z.B. Holz oder Kohle) installieren, wenn eine geschlossene, nicht abnehmbare Abdeckung vorhanden ist. Es darf keinen Funkenflug geben.
- Heißes Öl und Fett entzündet sich schnell. Heißes Öl und Fett nie unbeaufsichtigt lassen. Nie ein Feuer mit Wasser löschen. Kochstelle ausschalten. Flammen vorsichtig mit Deckel, Löschdecke oder Ähnlichem ersticken.
- Gas-Kochstellen ohne aufgesetztes Kochgeschirr entwickeln im Betrieb große Hitze. Ein darüber angebrachtes Lüftungsgerät kann beschädigt oder in Brand gesetzt werden. Gas-Kochstellen nur mit aufgesetztem Kochgeschirr betreiben.
- Bei gleichzeitigem Betrieb mehrerer Gas-Kochstellen entwickelt sich große Hitze. Ein darüber angebrachtes Lüftungsgerät kann beschädigt oder in Brand gesetzt werden. Zwei Gaskochstellen nie gleichzeitig mit größter Flamme länger als 15 Minuten betreiben. Ein Großbrenner mit mehr als 5kW (Wok) entspricht der Leistung von zwei Gasbrennern.

**⚠️ Warnung – Verbrennungsgefahr!**

Die zugänglichen Teile werden im Betrieb heiß. Nie die heißen Teile berühren. Kinder fernhalten.

**⚠️ Warnung – Verletzungsgefahr!**

- Bauteile innerhalb des Gerätes können scharfkantig sein. Schutzhandschuhe tragen.
- Auf dem Gerät abgestellte Gegenstände können herabfallen. Keine Gegenstände auf das Gerät stellen.
- Das Licht von LED-Leuchten ist sehr grell und kann die Augen schädigen (Risikogruppe 1). Nicht länger als 100 Sekunden direkt in die eingeschalteten LED-Leuchten schauen.

**⚠️ Warnung – Stromschlaggefahr!**

- Ein defektes Gerät kann einen Stromschlag verursachen. Nie ein defektes Gerät einschalten. Netzstecker ziehen oder Sicherung im Sicherungskasten ausschalten. Kundendienst rufen.
- Unsachgemäße Reparaturen sind gefährlich. Nur ein von uns geschulter Kundendienst-Techniker darf Reparaturen durchführen und beschädigte Anschlussleitungen austauschen. Ist das Gerät defekt, Netzstecker ziehen oder Sicherung im Sicherungskasten ausschalten. Kundendienst rufen.
- Eindringende Feuchtigkeit kann einen Stromschlag verursachen. Keinen Hochdruckreiniger oder Dampfreiniger verwenden.

**Ursachen für Schäden****Achtung!**

Beschädigungsgefahr durch Korrosionsschäden. Gerät beim Kochen immer einschalten, um Kondenswasserbildung zu vermeiden. Kondenswasser kann zu Korrosionsschäden führen.

Defekte Lampen immer sofort austauschen, um eine Überlastung der restlichen Lampen zu verhindern.

Beschädigungsgefahr durch eindringende Nässe in die Elektronik. Bedienelemente nie mit nassem Tuch reinigen.

Oberflächenbeschädigung durch falsche Reinigung. Edelstahlflächen nur in Schliffrichtung reinigen. Für Bedienelemente keinen Edelstahlreiniger verwenden.

Oberflächenbeschädigung durch scharfe oder scheuernde Reinigungsmittel. Scharfe und scheuernde Reinigungsmittel nie verwenden.

Beschädigungsgefahr durch Kondensat-Rücklauf. Abluftkanal vom Gerät aus leicht abfallend installieren (1° Gefälle).

## Umweltschutz

Ihr neues Gerät ist besonders energieeffizient. Hier erhalten Sie Tipps, wie Sie beim Umgang mit Ihrem Gerät noch mehr Energie sparen können und wie Sie das Gerät richtig entsorgen.

### Energiesparen

- Schalten Sie die Lüftung nur an, wenn nötig. Wenn Sie nur kurz etwas aufwärmen, das nicht stark riecht, können Sie die Lüftung auch ausgeschaltet lassen.
- Wählen Sie eine Lüfterstufe, die den Gegebenheiten angepasst ist.
- Schalten Sie nach dem Kochen die Lüftung wieder ab.
- Reinigen Sie regelmäßig den Fettfilter, das erhöht die Wirksamkeit der Lüftung.

### Umweltgerecht entsorgen

Entsorgen Sie die Verpackung umweltgerecht.



Dieses Gerät ist entsprechend der europäischen Richtlinie 2012/19/EU über Elektro- und Elektronikaltgeräte (waste electrical and electronic equipment - WEEE) gekennzeichnet.

Die Richtlinie gibt den Rahmen für eine EU-weit gültige Rücknahme und Verwertung der Altgeräte vor.

## Betriebsarten

### Abluftbetrieb



Die angesaugte Luft wird durch die Fettfilter gereinigt und durch ein Rohrsystem ins Freie geleitet.

**Hinweis:** Die Luft darf nicht in einen Kamin abgeleitet werden, der für Abgase von Geräten verwendet wird, die Gas oder andere Kraftstoffe verbrennen (dies gilt nicht für Umluftgeräte).

- Soll die Abluft in einen Rauch- oder Abgaskamin geführt werden, der nicht in Betrieb ist, muss die Zustimmung des zuständigen Schornsteinfegermeisters eingeholt werden.
- Wird die Abluft durch die Außenwand geleitet, sollte ein Teleskop-Mauerkasten verwendet werden.

### Umluftbetrieb



Die angesaugte Luft wird durch die Fettfilter und einen Aktivkohlefilter gereinigt und wieder in die Küche zurückgeführt.

**Hinweis:** Um die Gerüche im Umluftbetrieb zu binden, müssen Sie einen Aktivkohlefilter einbauen. Die verschiedenen Möglichkeiten das Gerät im Umluftbetrieb zu betreiben, entnehmen Sie der Prospektur oder fragen Sie Ihren Fachhändler. Das dafür notwendige Zubehör erhalten Sie im Fachhandel, beim Kundendienst oder im Online-Shop.

## Gerät bedienen

### Hinweise

- Um die Funktionen zu aktivieren, genügt kurzes Antippen auf die Tasten. Wenn eine Taste zu lange gedrückt wird, wird keine Funktion aktiviert.
- Beim Drücken einer Taste ertönt zur Bestätigung ein Signalton.

**Hinweis:** Schalten Sie die Dunstabzugshaube bei Kochbeginn ein und erst einige Minuten nach Kochende wieder aus. Der Küchendunst wird so am wirkungsvollsten beseitigt.

### Bedienelemente

Mithilfe der Fernbedienung stellen Sie die verschiedenen Funktionen Ihres Gerätes ein.

**Hinweis:** Sie benötigen die folgenden Batterien für die Fernbedienung: Typ 23AE 12 V. Um die Batterien einzufügen, beachten Sie das Kapitel → "Reinigen und warten" auf Seite 9

**Hinweis:** Hitze oder eindringende Feuchtigkeit kann die Fernbedienung beschädigen. Nie die Fernbedienung großer Hitze und Nässe aussetzen.

### Fernbedienung



Bedientasten

Erläuterung	
	Licht Ein/Aus/Dimmung
	Intervall-Lüftung
	Lüfternachlauf
<b>+</b>	Lüfterstufe erhöhen
<b>-</b>	Lüfterstufe verringern

### Fernbedienung mit Gerät verbinden

Wenn sich das Gerät nicht mit der Fernbedienung bedienen lässt, z. B. nach einem Batteriewechsel, muss die Verbindung zwischen Fernbedienung und Gerät wiederhergestellt werden.

- Taste **+** gedrückt halten.
- Gerät an die Netzspannung anlegen.  
Es ertönt ein langes akustisches Signal. Die Fernbedienung ist mit dem Gerät verbunden.

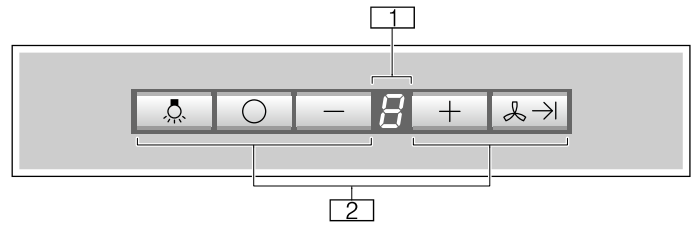

**Hinweis:** Wenn innerhalb von 30 Sekunden kein akustisches Signal ertönt, wiederholen Sie den Vorgang.

### Bedienfeld der Dunstabzugshaube



<b>1</b>	Anzeige Lüfterstufen
<b>2</b>	Bedientasten

Bedientasten

Erläuterung	
	Licht Ein/Aus/Dimmung
	Dunstabzugshaube ein- und ausschalten
<b>-</b>	Lüfterstufe verringern
<b>+</b>	Lüfterstufe erhöhen
	Lüfternachlauf

### Lüfter einstellen

**Hinweis:** Passen Sie die Leistungsstärke immer an die aktuellen Gegebenheiten an. Wählen Sie bei starkem Küchendunst auch eine hohe Leistungsstufe.

### Einschalten

- Taste **+** drücken.  
Der Lüfter startet auf Lüfterstufe 2.
- Taste **+** oder **-** drücken, um eine andere Lüfterstufe einzustellen.

**Hinweis:** Das Gerät hat 3 Lüfterstufen und eine Intensivstufe. Um die niedrigste Stufe einzustellen, ein Mal **-** drücken. Häufigeres Drücken schaltet das Gerät wieder aus.

### Ausschalten

Taste **-** drücken, bis Gerät ausschaltet.

**oder** Taste  drücken.

### Intensivstufe

Bei besonders starker Geruchs- und Dunstentwicklung können Sie die Intensivstufe verwenden.

Taste **+** drücken, bis  in der Anzeige der Lüfterstufen erscheint.

**Hinweis:** Die Laufzeit der Intensivstufe beträgt 4 Minuten. Nach Ablauf dieser Zeit schaltet das Gerät auf Lüfterstufe 2 zurück.



## Intervallbetrieb

Der Intervallbetrieb schaltet die Dunstabzugshaube jede Stunde automatisch für jeweils 10 Minuten ein. Nach 24 Stunden schaltet die Funktion ab.



Diese Funktion kann mit dem Bedienfeld oder mit der Fernbedienung aktiviert werden.

**Hinweis:** Falls die Intensivstufe oder die Nachlauffunktion aktiviert ist, ist die Intervallfunktion nicht verfügbar.

### Intervallbetrieb mit dem Bedienfeld einschalten

1. Gleichzeitig die Tasten  und **+** drücken, auf der Anzeige erscheint .
2. Taste **+** oder **-** drücken, um eine andere Lüfterstufe einzustellen.
3. Gleichzeitig die Tasten  und **+** drücken um die Lüfterstufe des Intervallbetriebs zu bestätigen.

### Intervallbetrieb mit der Fernbedienung einschalten

1. Drücken Sie die Taste  auf der Anzeige erscheint .
2. Taste **+** oder **-** drücken, um eine andere Lüfterstufe einzustellen.
3. Drücken Sie die Taste  um die Lüfterstufe des Intervallbetriebs zu bestätigen



**Hinweis:** Durch das Drücken jeder Taste (Ausnahme Licht) wird der Intervallbetrieb deaktiviert.

## Nachlauf-Funktion

Die Nachlauffunktion lässt die Dunstabzugshaube nach dem Abschalten einige Minuten weiterlaufen. So wird noch vorhandener Küchendunst entfernt. Danach schaltet sich die Dunstabzugshaube automatisch aus.



### Einschalten

**Hinweis:** Falls die Intensivstufe aktiviert ist, ist die Nachlauffunktion nicht verfügbar.

Drücken Sie die Taste  auf dem Bedienfeld oder die Taste  auf der Fernbedienung.



Der Lüfter läuft 10 Minuten in Stufe , dabei blinkt in der Anzeige ein Punkt. Danach schaltet der Lüfter selbsttätig aus.

### Ausschalten

Taste  oder  auf dem Bedienfeld oder Taste  auf der Fernbedienung der Dunstabzugshaube drücken.



Die Nachlauffunktion wird sofort beendet.

## Beleuchtung

Taste  auf dem Bedienfeld oder Taste  auf der Fernbedienung drücken.

## Sättigungssignal

Bei Sättigung der Filter treten folgende Signale auf:

- Das Symbol  erscheint in der Anzeige: Metallfettfilter reinigen
- Das Symbol  erscheint in der Anzeige und ein Signal ertönt: Aktivkohlefilter austauschen



siehe Beiblatt CleanAir Umluftmodul bzw. Kapitel → "Reinigen und warten" auf Seite 9

### Sättigungssignal zurücksetzen

Mit dem Ausschalten des Lüfters wird auch das Signal ausgeschaltet.

Spätestens dann sollten die entsprechenden Filter gereinigt werden.



### Gerät auf Umluftbetrieb umstellen

1. Gerät ausschalten.
2. Drücken Sie gleichzeitig die Tasten  und  auf dem Bedienfeld, bis die Anzeige  leuchtet. Danach die Tasten loslassen.

Die Anzeige  erlischt nach kurzer Zeit. Die elektronische Steuerung ist auf Umluftbetrieb umgestellt.

### Gerät auf Abluftbetrieb umstellen

**Hinweis:** Serienmäßige Einstellung ist Abluftbetrieb.

1. Gerät ausschalten.
2. Drücken Sie gleichzeitig die Tasten  und  auf dem Bedienfeld, bis die Anzeige  leuchtet. Danach die Tasten loslassen.

Die Anzeige  erlischt nach kurzer Zeit. Die elektronische Steuerung ist auf Abluftbetrieb umgestellt.



## Reinigen und warten

### **Warnung – Verbrennungsgefahr!**

Das Gerät wird während des Betriebs heiß. Vor der Reinigung Gerät abkühlen lassen.

### **Warnung – Stromschlaggefahr!**

Eindringende Feuchtigkeit kann einen Stromschlag verursachen. Gerät nur mit einem feuchten Tuch reinigen. Vor der Reinigung Netzstecker ziehen oder Sicherung im Sicherungskasten ausschalten.

### **Warnung – Stromschlaggefahr!**

Eindringende Feuchtigkeit kann einen Stromschlag verursachen. Keinen Hochdruckreiniger oder Dampfreiniger verwenden.

### **Warnung – Verletzungsgefahr!**

Bauteile innerhalb des Gerätes können scharfkantig sein. Schutzhandschuhe tragen.

## Reinigungsmittel

Damit die unterschiedlichen Oberflächen nicht durch falsche Reinigungsmittel beschädigt werden, beachten Sie die Angaben in der Tabelle. Verwenden Sie

- keine scharfen oder scheuernden Reinigungsmittel,
- keine stark alkoholhaltigen Reinigungsmittel,
- keine harten Scheuerkissen oder Putzschwämme,
- keine Hochdruckreiniger oder Dampfreiniger.

Waschen Sie neue Schwammtücher vor Gebrauch gründlich aus.

Beachten Sie alle Anweisungen und Warnungen, die den Reinigungsmitteln beiliegen.

Bereich	Reinigungsmittel
Edelstahl	Heiße Spüllauge: Mit einem Spültuch reinigen und einem weichen Tuch nachtrocknen. Edelstahlflächen nur in Schliffrichtung reinigen. Beim Kundendienst oder im Fachhandel sind spezielle Edelstahl-Pflegemittel erhältlich. Das Pflegemittel mit einem weichen Tuch hauchdünn auftragen.
Lackierte Oberflächen	Heiße Spüllauge: Mit einem feuchten Spültuch reinigen und einem weichen Tuch nachtrocknen. Keinen Edelstahlreiniger verwenden.
Aluminium und Kunststoff	Glasreiniger: Mit einem weichen Tuch reinigen.

Bereich	Reinigungsmittel
Glas	Glasreiniger: Mit einem weichen Tuch reinigen. Keinen Glasschaber verwenden.
Bedienelemente	Heiße Spüllauge: Mit einem feuchten Spültuch reinigen und einem weichen Tuch nachtrocknen. Stromschlaggefahr durch eindringende Nässe. Beschädigungsgefahr der Elektronik durch eindringende Nässe. Bedienelemente nie mit nassem Tuch reinigen. Keinen Edelstahlreiniger verwenden.

## Metallfettfilter reinigen

Diese Anleitung gilt für mehrere Gerätevarianten. Es ist möglich, dass einzelne Ausstattungsmerkmale beschrieben sind, die nicht auf Ihr Gerät zutreffen.

### **Warnung – Brandgefahr!**

Die Fettablagerungen im Fettfilter können sich entzünden.

**Fettfilter mindestens alle 2 Monate reinigen.**

Gerät nie ohne Fettfilter betreiben.

### Hinweise

- Verwenden Sie keine aggressiven, säure- oder laugenhaltigen Reinigungsmittel.
- Bei Reinigung der Metallfettfilter auch die Halterung der Metallfettfilter im Gerät mit einem feuchten Tuch reinigen.
- Die Metallfettfilter können Sie in der Geschirrspülmaschine oder von Hand reinigen.

### Von Hand:

**Hinweis:** Bei hartnäckigem Schmutz können Sie einen speziellen Fettlöser verwenden. Er kann über den Online-Shop bestellt werden.

- Weichen Sie die Metallfettfilter in heißer Spüllauge ein.
- Verwenden Sie zur Reinigung eine Bürste und spülen Sie die Filter danach gut aus.
- Lassen Sie die Metallfettfilter abtropfen.

### In der Geschirrspülmaschine:

**Hinweis:** Bei der Reinigung in der Geschirrspülmaschine können leichte Verfärbungen auftreten. Das hat keinen Einfluss auf die Funktion der Metallfettfilter.

- Reinigen Sie stark verschmutzte Metallfettfilter nicht zusammen mit Geschirr.
- Stellen Sie die Metallfettfilter locker in die Geschirrspülmaschine. Die Metallfettfilter dürfen nicht eingeklemmt werden.

## Metallfettfilter ausbauen

1. Filterabdeckung nach unten öffnen.

### Hinweise

- Filterabdeckung ist schwer. Filterabdeckung mit zwei Händen greifen.
- Filterabdeckung langsam und ohne Zug öffnen.

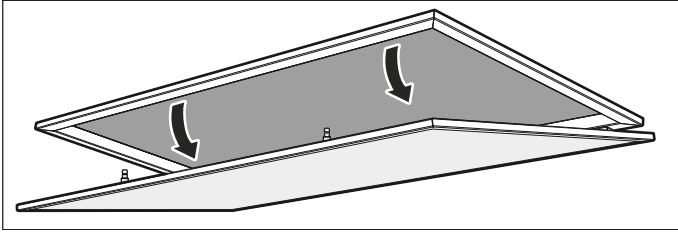

2. Auf Verriegelung der Metallfettfilter drücken.

**Hinweis:** Metallfettfilter nicht biegen, um Beschädigungen zu vermeiden.

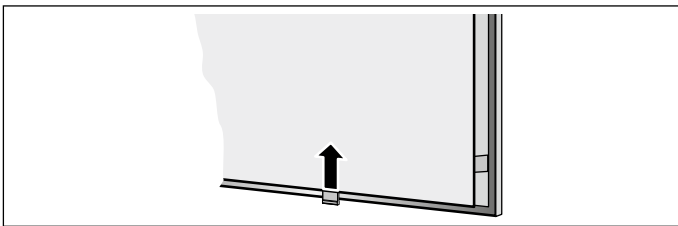

3. Metallfettfilter aus der Halterung herausnehmen.

**Hinweis:** Fett kann sich unten im Metallfettfilter ansammeln. Metallfettfilter waagrecht halten, um ein Abtropfen von Fett zu vermeiden.

4. Gerät von innen reinigen.
5. Metallfettfilter reinigen und vor dem Einbau trocknen lassen.

## Metallfettfilter einbauen

1. Metallfettfilter einsetzen.  
Dabei mit der anderen Hand unter den Metallfettfilter fassen.
2. Metallfettfilter nach oben klappen und Verriegelung einrasten.
3. Filterabdeckung nach oben schließen.  
**Hinweis:** Sicherstellen, dass die Verriegelung der Filterabdeckung ordnungsgemäß einrastet.

## Batterien der Fernbedienung wechseln

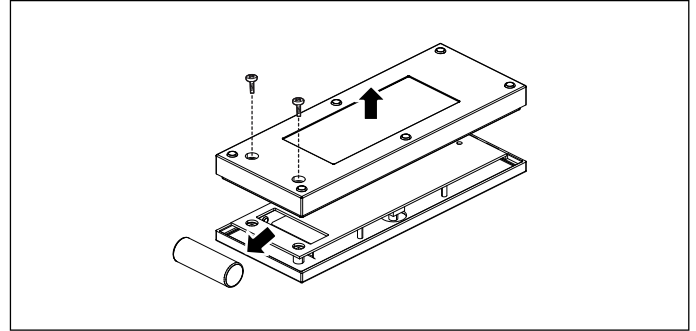

1. Schrauben lösen.
2. Abdeckung abnehmen.
3. Batterien entfernen.
4. Neue Batterien (Typ 23AE 12 V) korrekt einsetzen.
5. Leere oder defekte Batterien entsprechend den örtlichen Vorschriften entsorgen.

**Hinweis:** Batterien nicht im Hausmüll entsorgen.

## Störungen, was tun?

Oft können Sie aufgetretene Störungen leicht selbst beheben. Bevor Sie den Kundendienst rufen, beachten Sie die folgenden Hinweise.

### **Warnung**

#### **Stromschlaggefahr!**

Unsachgemäße Reparaturen sind gefährlich. Nur ein von uns geschulter Kundendienst-Techniker darf Reparaturen durchführen und beschädigte Anschlussleitungen austauschen. Ist das Gerät defekt, Netzstecker ziehen oder Sicherung im Sicherungskasten ausschalten. Kundendienst rufen.

#### **LED-Leuchten**

Defekte LED-Leuchten dürfen nur durch den Hersteller, seinen Kundendienst oder einer konzessionierten Fachkraft (Elektroinstallateur) ausgetauscht werden.

## Störungstabelle

Störung	Mögliche Ursache	Lösung
Gerät funktioniert nicht	Stecker ist nicht eingesteckt	Gerät am Stromnetz anschließen
	Stromausfall	Prüfen, ob andere Küchengeräte funktionieren
	Sicherung defekt	Im Sicherungskasten prüfen, ob die Sicherung für das Gerät in Ordnung ist
Beleuchtung funktioniert nicht	LED-Leuchten sind defekt	Kundendienst rufen
Das Signal  erscheint in der Anzeige und ein Signal ertönt.	Der Aktivkohlefilter ist gesättigt.	Filter austauschen, siehe Beiblatt CleanAir Umluftmodul
Fernbedienung funktioniert nicht	Batterie ist leer	Batterien der Fernbedienung wechseln. → "Reinigen und warten" auf Seite 9
Gerät reagiert nicht auf Fernbedienung	Fernbedienung ist nicht mit Gerät verbunden	Fernbedienung mit Gerät verbinden. → "Gerät bedienen" auf Seite 7

## Kundendienst

Geben Sie beim Anruf bitte die Erzeugnisnummer (E-Nr.) und die Fertigungsnummer (FD-Nr.) an, damit wir Sie qualifiziert betreuen können. Das Typenschild mit den Nummern finden Sie im Innenraum des Gerätes (dazu Metallfettfilter ausbauen).

Damit Sie bei Bedarf nicht lange suchen müssen, können Sie hier die Daten Ihres Gerätes und die Telefonnummer des Kundendienstes eintragen.

E-Nr.	FD-Nr.
Kundendienst 	

Beachten Sie, dass der Besuch des Kundendiensttechnikers im Falle einer Fehlbedienung auch während der Garantiezeit nicht kostenlos ist.

Die Kontaktdaten aller Länder für den nächstgelegenen Kundendienst finden Sie hier bzw. im beiliegenden Kundendienst-Verzeichnis.

#### **Reparaturauftrag und Beratung bei Störungen**

**A** 0810 550 522  
**D** 089 21 751 751  
**CH** 0848 840 040

Vertrauen Sie auf die Kompetenz des Herstellers. Sie stellen somit sicher, dass die Reparatur von geschulten Servicetechnikern durchgeführt wird, die mit den Original-Ersatzteilen für Ihr Gerät ausgerüstet sind.

## Zubehör Umluftbetrieb

(Nicht im Lieferumfang enthalten)



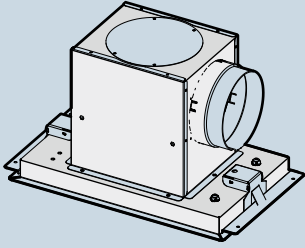



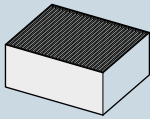

LZ56700



LZ56200



# Table des matières

	<b>Précautions de sécurité importantes</b> . . . . .	<b>13</b>
	<b>Protection de l'environnement</b> . . . . .	<b>16</b>
	Économies d'énergie . . . . .	16
	Élimination écologique . . . . .	16
	<b>Modes</b> . . . . .	<b>16</b>
	Mode Évacuation de l'air . . . . .	16
	Mode recyclage . . . . .	16
	<b>Utilisation de l'appareil</b> . . . . .	<b>17</b>
	Éléments de commande . . . . .	17
	Régler le ventilateur . . . . .	17
	La vitesse intensive . . . . .	17
	Mode intermittent . . . . .	18
	Position temporisation . . . . .	18
	Éclairage . . . . .	18
	Signal de saturation . . . . .	18
	<b>Nettoyage et maintenance</b> . . . . .	<b>19</b>
	Nettoyants . . . . .	19
	Nettoyer le filtre métallique à graisse . . . . .	19
	Retirer le filtre métallique à graisse . . . . .	20
	Incorporer le filtre métallique à graisse . . . . .	20
	Changer les piles de la commande à distance . . . . .	20
	<b>Anomalies, que faire ?</b> . . . . .	<b>21</b>
	<b>Service après-vente</b> . . . . .	<b>21</b>
	<b>Accessoires Mode recirculation de l'air</b> . . . . .	<b>22</b>

Vous trouverez des informations supplémentaires concernant les produits, accessoires, pièces de rechange et services sur Internet sous : **[www.siemens-home.bsh-group.com](http://www.siemens-home.bsh-group.com)** et la boutique en ligne : **[www.siemens-home.bsh-group.com/eshops](http://www.siemens-home.bsh-group.com/eshops)**

## Précautions de sécurité importantes

Lire attentivement ce manuel. Ce n'est qu'alors que vous pourrez utiliser votre appareil correctement et en toute sécurité. Conserver la notice d'utilisation et de montage pour un usage ultérieur ou pour le propriétaire suivant.

La sécurité de l'appareil à l'usage est garantie s'il a été encastré conformément à la notice de montage. Le monteur est responsable du fonctionnement correct sur le lieu où l'appareil est installé.

Cet appareil est destiné exclusivement à une utilisation domestique et non professionnelle. L'appareil n'est pas destiné à une utilisation à l'extérieur. Surveiller l'appareil pendant son fonctionnement. Le fabricant décline toute responsabilité des dommages provoqués par une utilisation inexperte ou des erreurs de manipulation.

Cet appareil est conçu pour une utilisation jusqu'à une altitude maximale de 2 000 m.

Cet appareil ne doit pas être utilisé par des personnes (y compris des enfants) ayant des capacités physiques, sensorielles ou mentales limitées ou ne disposant pas de l'expérience et/ou des connaissances nécessaires, sauf si elles sont surveillées par une personne responsable de leur sécurité ou ont reçu de cette dernière des instructions d'utilisation de l'appareil.

Ne permettez jamais aux enfants de jouer avec l'appareil. Les enfants ne doivent en aucun cas s'occuper du nettoyage et de la maintenance utilisateur, sauf s'ils sont âgés de 8 ans et plus et agissent sous surveillance.

Les enfants de moins de 8 ans doivent être tenus à distance de l'appareil et du cordon d'alimentation secteur.

Contrôler l'état de l'appareil après l'avoir déballé. Ne pas le raccorder s'il présente des avaries de transport.

Seul un expert agréé peut raccorder l'appareil sans fiche. La garantie ne couvre pas les dommages résultant d'un mauvais raccordement.

**⚠ Mise en garde – Risque d'asphyxie !**

Le matériel d'emballage est dangereux pour les enfants. Ne permettez jamais aux enfants de jouer avec les matériaux d'emballage.

**⚠ Mise en garde – Danger de mort !**

Il y a risque d'intoxication par réaspiration des gaz de combustion.

En cas d'utilisation simultanée de l'appareil en mode évacuation de l'air et d'un foyer à combustion alimenté en air ambiant, veillez impérativement à ce que l'apport d'air soit suffisant.

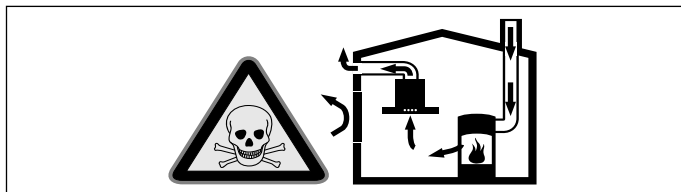

Les foyers à combustion alimentés en air ambiant (par exemple appareils de chauffage, au gaz, au bois, au fioul ou au charbon, les chauffe-eau, chauffe-eau accumulateurs) prélèvent l'air de combustion dans la pièce où ils sont installés et rejettent les gaz de fumée à l'extérieur par le biais d'un système spécifique (cheminée par exemple).

Lorsque la hotte aspirante est en marche, elle prélève de l'air dans la cuisine et dans les pièces voisines ; si l'apport d'air frais est trop faible, une dépression se forme. Des gaz toxiques provenant de la cheminée ou du conduit d'évacuation sont réaspirés dans les pièces d'habitation.

- Il faut donc toujours s'assurer que l'apport d'air frais est suffisant
- La présence d'une ventouse télescopique d'apport et d'évacuation d'air ne suffit pas à assurer le respect de la valeur limite.

Le fonctionnement sûr de l'appareil n'est possible que si la dépression dans la pièce où est installé le foyer ne dépasse pas 4 Pa (0,04 mbar). On y parvient en présence d'ouvertures non obturables aménagées par ex. dans les portes, fenêtres et en association avec des ventouses télescopiques d'admission/ évacuation de l'air à travers la maçonnerie ou par d'autres mesures techniques permettant à l'air d'affluer pour assurer la combustion.

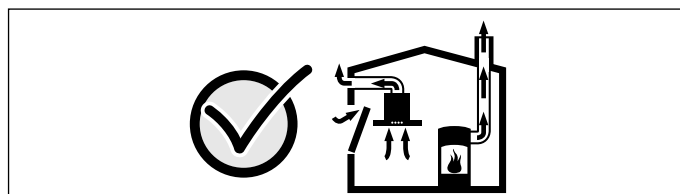

Demandez toujours conseil au maître ramoneur compétent qui pourra évaluer l'ensemble du réseau de ventilation de la maison et vous proposer le moyen le mieux adapté pour l'aération.

Si la hotte aspirante est utilisée exclusivement en mode recyclage, le fonctionnement est possible sans restrictions.

**⚠ Mise en garde – Risque d'incendie !**

- Les dépôts de graisse dans le filtre à graisse peuvent s'enflammer. **Nettoyer le filtre à graisse au moins tous les 2 mois.** Ne jamais faire fonctionner l'appareil sans filtre à graisse.
- Les dépôts de graisse dans le filtre à graisse peuvent s'enflammer. Ne jamais travailler avec une flamme nue à proximité de l'appareil (par ex. flamber). N'installer l'appareil à proximité d'un foyer à combustibles solides (par ex. bois ou charbon) qu'en présence d'un couvercle fermé et non amovible. Aucune projection d'étincelles ne doit avoir lieu.
- L'huile et la graisse chaude s'enflamme rapidement. Ne jamais laisser l'huile et la graisse chaude sans surveillance. Ne jamais éteindre le feu avec de l'eau. Eteindre le foyer. Etouffer les flammes prudemment avec un couvercle, une couverture ou similaire.
- Des foyers à gaz sans qu'un récipient ne soit placé sur le foyer dégagent une forte chaleur lors du fonctionnement. Un appareil de ventilation monté au-dessus peut être endommagé ou prendre feu. Utiliser les foyers à gaz uniquement avec un récipient placé dessus.
- Lors du fonctionnement simultané de plusieurs foyers gaz il y a une forte production de chaleur. Un appareil de ventilation monté au-dessus peut être endommagé ou prendre feu. Ne faites jamais fonctionner en même temps deux foyers gaz à feu vif pendant plus de 15 minutes. Un brûleur grande puissance de plus de 5kW (Wok) chauffe autant que deux brûleurs gaz.

**⚠ Mise en garde – Risque de brûlure !**

Les éléments accessibles deviennent chauds pendant le fonctionnement. Ne jamais toucher les éléments chauds. Eloigner les enfants.

**⚠ Mise en garde – Risque de blessure !**

- Des pièces à l'intérieur de l'appareil peuvent présenter des arêtes vives. Porter des gants de protection.
- Des objets déposés sur l'appareil peuvent tomber. Ne pas déposer d'objets sur l'appareil.
- La lumière des lampes LED est très éblouissante et peut causer des dommages aux yeux (groupe de risque 1). Ne pas regarder plus longtemps que 100 secondes directement les lampes LED allumées.

**⚠ Mise en garde – Risque de choc électrique !**

- Un appareil défectueux peut provoquer un choc électrique. Ne jamais mettre en service un appareil défectueux. Débrancher la fiche secteur ou enlever le fusible dans le boîtier à fusibles. Appeler le service après-vente.
- Tenter de réparer vous-même l'appareil est dangereux. Seul un technicien du service après-vente formé par nos soins est habilité à effectuer des réparations et à remplacer des câbles d'alimentation défectueux. Si l'appareil est défectueux, débrancher la fiche secteur ou enlever le fusible dans le boîtier à fusibles. Appeler le service après-vente.
- De l'humidité qui pénètre peut occasionner un choc électrique. Ne pas utiliser de nettoyeur haute pression ou de nettoyeur à vapeur.

**Causes de dommages****Attention !**

Risque de détérioration par la corrosion. Toujours allumer l'appareil pendant la cuisson afin d'éviter la formation de condensation. La condensation peut provoquer de la corrosion.

Remplacer immédiatement les ampoules défectueuses, afin d'empêcher une surcharge des ampoules restantes.

Risque de détérioration par pénétration d'humidité dans l'électronique. Ne jamais nettoyer les éléments de commande avec un chiffon mouillé.

Les surfaces peuvent être endommagées par un nettoyage non conforme. Nettoyer les surfaces en inox seulement dans le sens du métal. Pour les organes de commande, ne pas utiliser de nettoyeur pour inox.

Les nettoyeurs agressifs ou à récurer peuvent endommager la surface. Ne jamais utiliser de nettoyeurs agressifs ou à récurer.

Risque d'endommagement par le reflux de condensat. Installer le conduit d'air vicié légèrement incliné vers le bas à partir de l'appareil (1° de pente)

## Protection de l'environnement

Votre nouvel appareil est d'une très grande efficacité énergétique. Vous trouverez ici des conseils comment vous pouvez économiser encore plus d'énergie lors de l'utilisation de l'appareil et comment correctement éliminer l'appareil.

### Économies d'énergie

- Activer la ventilation uniquement lorsque cela est nécessaire. Si vous ne réchauffez que brièvement un mets qui ne sent pas fort, vous pouvez aussi laisser la ventilation éteinte.
- Choisissez une puissance d'aspiration qui est adaptée aux conditions.
- Rééteignez la ventilation après avoir cuisiné.
- Nettoyez régulièrement le filtre à graisse, cela augmente l'efficacité de la ventilation.

### Élimination écologique



Éliminez l'emballage en respectant l'environnement.



Cet appareil est marqué selon la directive européenne 2012/19/UE relative aux appareils électriques et électroniques usagés (waste electrical and electronic equipment - WEEE). La directive définit le cadre pour une reprise et une récupération des appareils usagés applicables dans les pays de la CE.

## Modes

### Mode Évacuation de l'air



L'air aspiré est débarrassé des particules de graisse par les filtres à cet effet, transite par un conduit puis gagne l'extérieur.

**Remarque :** L'air ne doit pas être acheminé dans une cheminée servant à l'évacuation des gaz d'appareils qui sont utilisés pour la combustion de gaz ou d'autres combustibles (cela ne vaut pas pour les appareils de recyclage).

- Si l'air vicié circule par une cheminée non en service destinée à évacuer la fumée ou des gaz brûlés, vous devrez d'abord obtenir l'accord du ramoneur compétent dans votre quartier.
- Si l'air vicié traverse la paroi extérieure, il faut utiliser une ventouse télescopique.

### Mode recyclage



L'air aspiré se nettoie en traversant les filtres à graisse et un filtre à charbon actif, puis il revient dans la cuisine.

**Remarque :** Pour lier les odeurs dans l'air recyclé, vous devrez incorporer un filtre à charbon actif. Pour connaître les différentes possibilités d'utiliser l'appareil en mode Recyclage, consultez les prospectus ou votre revendeur spécialisé. Vous pourrez vous procurer les accessoires dans le commerce spécialisé, auprès du service après-vente ou dans la boutique en ligne.



## Utilisation de l'appareil

### Remarques

- Il vous suffit d'appuyer brièvement sur les touches pour activer les fonctions. Aucune fonction n'est activée lorsque vous appuyez plus longuement sur une touche.
- Lorsque vous appuyez sur une touche, un signal sonore se fait entendre à titre de confirmation.

**Remarque :** Allumez la hotte aspirante dès le début de la cuisson ; une fois la cuisson achevée, laissez la hotte aspirante fonctionner encore quelques minutes. Ceci permet d'éliminer les buées de cuisson le plus efficacement.

### Éléments de commande

À l'aide de la télécommande, réglez les différentes fonctions de votre appareil.



**Remarque :** Les piles suivantes sont requises pour utiliser la télécommande : type 23AE 12 V. Pour insérer les piles, reportez-vous au chapitre → "Nettoyage et maintenance" à la page 19.

**Remarque :** La chaleur ou l'humidité peut endommager la télécommande. N'exposez jamais la télécommande à une forte chaleur ou humidité.

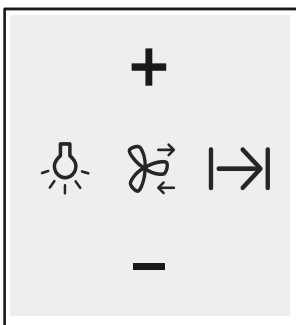
### Télécommande



Touches de commande

Explication	
	Lumière marche/arrêt/gradation
	Ventilation intermittente
	Poursuite du ventilateur
<b>+</b>	Augmenter la puissance d'aspiration
<b>-</b>	Réduire la vitesse de ventilation

### Relier la télécommande à l'appareil

Lorsque l'appareil ne fonctionne plus avec la télécommande, par exemple après un changement de batterie, vous devez rétablir la liaison entre la télécommande et l'appareil.

1. Maintenez la touche **+** enfoncée.
2. Raccordez l'appareil à la tension du secteur. Un long signal sonore retentit. La télécommande est reliée à l'appareil.

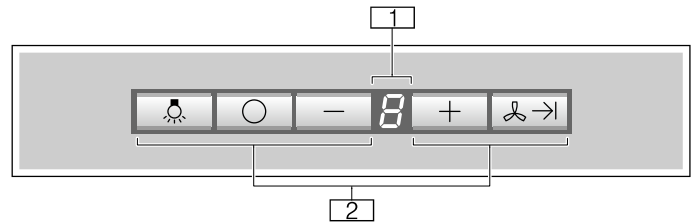

**Remarque :** Si aucun signal sonore ne retentit après 30 secondes, répétez le processus.

### Bandeau de commande de la hotte aspirante



<b>1</b>	Affichage des vitesses de ventilation
<b>2</b>	Touches de commande

Touches de commande

Explication	
	Lumière marche/arrêt/gradation
	Allumer et éteindre la hotte aspirante
<b>-</b>	Réduire la vitesse de ventilation
<b>+</b>	Augmenter la vitesse d'aspiration
	Poursuite du ventilateur

### Régler le ventilateur

**Remarque :** Adaptez toujours la puissance d'aspiration aux conditions du moment. En cas de vapeurs de cuisson importantes, sélectionnez aussi une puissance d'aspiration importante.

#### Mise en marche

1. Appuyez sur la touche **+**.  
Le ventilateur démarre à la vitesse **2**.
2. Appuyez sur la touche **+** ou **-** pour régler une autre vitesse de ventilation.

**Remarque :** L'appareil a 3 vitesses de ventilation et une vitesse intensive. Afin de régler la vitesse la plus basse, appuyez une fois sur **-**. Si vous appuyez encore plusieurs fois, l'appareil s'éteint.

#### Mise hors tension

Maintenez la touche **-** enfoncée jusqu'à ce que l'appareil s'éteigne.

**ou** appuyez sur la touche **○**.

### La vitesse intensive

Si des odeurs ou buées particulièrement fortes se dégagent, vous pouvez utiliser la vitesse intensive.

Appuyez sur la touche **+** jusqu'à ce que **P** apparaisse dans l'affichage des vitesses de ventilation.

**Remarque :** La durée de marche de la vitesse intensive est de 4 minutes. Après écoulement de cette durée, l'appareil repasse à la vitesse de ventilation **2**.



## Mode intermittent

Le mode intermittent allume automatiquement la hotte aspirante toutes les heures pendant 10 minutes. Au bout de 24 heures, la fonction est désactivée.



Cette fonction peut être activée à l'aide du bandeau de commande ou de la télécommande.

**Remarque :** Si la vitesse intensive ou la poursuite du ventilateur est activée, la fonction intermittente n'est pas disponible.

### Activer le mode intermittent avec le bandeau de commande

1. Appuyez simultanément sur les touches  et **+**,  apparaît à l'affichage.
2. Appuyez sur la touche **+** ou **-** pour régler une autre vitesse de ventilation.
3. Appuyez simultanément sur les touches  et **+** pour confirmer la vitesse de ventilation du mode intermittent.

### Activer le mode intermittent avec la télécommande

1. Appuyez sur la touche ,  apparaît à l'affichage.
2. Appuyez sur la touche **+** ou **-** pour régler une autre vitesse de ventilation.
3. Appuyez sur la touche  pour confirmer la vitesse de ventilation du mode intermittent



**Remarque :** Le mode intermittent est désactivé en appuyant sur n'importe quelle touche (sauf celle de l'éclairage).

## Position temporisation

La fonction de poursuite fait tourner la hotte aspirante quelques minutes après l'avoir désactivée. Ce qui permet d'éliminer les vapeurs de cuisson encore présentes. Ensuite, la hotte aspirante s'éteint automatiquement.



### Activation

**Remarque :** Si l'aspiration intensive est activée, la poursuite du ventilateur n'est pas disponible.

Appuyez sur la touche  du bandeau de commande ou sur la touche  de la télécommande.



Le ventilateur fonctionne 10 minutes à la vitesse , un point clignote dans l'affichage. Ensuite, le ventilateur s'arrête automatiquement.

### Désactivation

Appuyez sur la touche  ou  du bandeau de commande, ou sur la touche  de la télécommande de la hotte aspirante.



La fonction de poursuite se termine immédiatement.

## Éclairage

Appuyez sur la touche  du bandeau de commande ou sur la touche  de la télécommande.

## Signal de saturation

En cas de saturation des filtres, les signaux suivants apparaissent :

- Le symbole  apparaît dans l'affichage : Nettoyer le filtre à graisse métallique
- Le symbole  apparaît à l'affichage et un signal retentit : Remplacer le filtre à charbon actif





Reportez-vous au supplément du module de recirculation de l'air CleanAir ou au chapitre → "Nettoyage et maintenance" à la page 19

### Réinitialiser le signal de saturation

La mise hors tension du ventilateur a pour effet d'arrêter également le signal.





C'est au plus tard à ce moment-là que vous devez nettoyer les filtres correspondant.

### Commutation de l'affichage pour le mode Recyclage

1. Éteignez l'appareil.
2. Appuyez simultanément sur les touches  et  du bandeau de commande jusqu'à ce que l'affichage  s'allume. Ensuite, relâchez les touches. L'affichage  s'éteint peu après. La commande électronique est commutée au mode recyclage.

### Commutation de l'affichage pour le mode Évacuation d'air

**Remarque :** Le réglage de série est le mode évacuation extérieure.

1. Éteignez l'appareil.
2. Appuyez simultanément sur les touches  et  du bandeau de commande jusqu'à ce que l'affichage  s'allume. Ensuite, relâchez les touches. L'affichage  s'éteint peu après. La commande électronique est commutée au mode évacuation extérieure.

## Nettoyage et maintenance

### **Mise en garde – Risque de brûlure !**

L'appareil devient chaud pendant le fonctionnement. Laisser refroidir l'appareil avant son nettoyage.

### **Mise en garde – Risque de choc électrique !**

De l'humidité qui pénètre peut occasionner un choc électrique. Nettoyer l'appareil uniquement avec un chiffon humide. Avant le nettoyage, retirer la fiche secteur ou déconnecter le fusible dans le boîtier à fusibles.

### **Mise en garde – Risque de choc électrique !**

De l'humidité qui pénètre peut occasionner un choc électrique. Ne pas utiliser de nettoyeur haute pression ou de nettoyeur à vapeur.

### **Mise en garde – Risque de blessure !**

Des pièces à l'intérieur de l'appareil peuvent présenter des arêtes vives. Porter des gants de protection.

## Nettoyants

Afin de ne pas endommager les différentes surfaces avec des nettoyants inappropriés, respectez les indications du tableau. N'utilisez pas

- de produits agressifs ni abrasifs,
- de produits de nettoyage fortement alcoolisés,
- de tampons à récurer ni d'éponges à dos récurant,
- de nettoyeurs haute pression ni de nettoyeurs à vapeur.

Avant d'utiliser des lavettes éponges neuves, rincez-les soigneusement.

Respectez l'ensemble des notices et des mises en garde accompagnant les produits de nettoyage.

Surface	Nettoyants
Inox	Eau chaude additionnée de produit à vaisselle : Nettoyez avec une lavette et séchez avec un chiffon doux. Nettoyez les surfaces en inox uniquement dans le sens de polissage du métal. Des produits d'entretien spécial inox sont disponibles auprès du service après-vente ou dans les commerces spécialisés. Appliquez une fine couche de produit d'entretien avec un chiffon doux.
Surfaces laquées	Eau chaude additionnée de produit à vaisselle : Nettoyez avec une lavette humide et séchez avec un chiffon doux. N'utilisez pas de nettoyeur pour inox.
Aluminium et plastique	Nettoyant pour vitres : Nettoyez avec un chiffon doux.

Surface	Nettoyants
Verre	Nettoyant pour vitres : Nettoyez avec un chiffon doux. N'utilisez pas de racloir à verre.
Éléments de commande	Eau chaude additionnée de produit à vaisselle : Nettoyez avec une lavette humide et séchez avec un chiffon doux. Risque d'électrocution par pénétration d'humidité. Risque de détérioration de l'électronique par pénétration d'humidité. Ne nettoyez jamais les éléments de commande avec un chiffon humide. N'utilisez pas de nettoyeur pour inox.

## Nettoyer le filtre métallique à graisse

Ces instructions valent pour plusieurs variantes d'appareil. Certains équipements ne figurant pas sur votre appareil peuvent y être décrits.

### **Mise en garde – Risque d'incendie !**

Les dépôts de graisse dans le filtre à graisse peuvent s'enflammer.

### **Nettoyer le filtre à graisse au moins tous les 2 mois.**

Ne jamais faire fonctionner l'appareil sans filtre à graisse.

### Remarques

- N'utilisez jamais de détergents agressifs, contenant de l'acide ou fortement alcalins.
- Pendant le nettoyage des filtres métalliques à graisse, nettoyez également leur fixation dans l'appareil au moyen d'un essuie-tout humide.
- Vous pouvez laver les filtres métalliques à graisse au lave-vaisselle ou à la main.

### A la main :

**Remarque :** En présence de salissures tenaces, vous pouvez utiliser un produit dissolvant les graisses. Il est possible de le commander via la boutique en ligne.

- Mettez les filtres métalliques à graisse à tremper dans de l'eau de vaisselle très chaude.
- Utilisez une brosse pour nettoyer puis rincez bien les filtres ensuite.
- Laissez les filtres métalliques à graisse s'égoutter.

### Au lave-vaisselle :

**Remarque :** Si le nettoyage a lieu au lave-vaisselle, de légères colorations peuvent se manifester. Ceci n'influe aucunement sur le fonctionnement des filtres métalliques à graisse.

- Ne nettoyez pas avec la vaisselle les filtres métalliques à graisse très sales.
- Posez les filtres métalliques à graisse dans le lave-vaisselle sans les coincer. Ne coincer pas les filtres métalliques à graisse.

## Retirer le filtre métallique à graisse

1. Ouvrez le capot du filtre vers le bas.

### Remarques

- Le capot du filtre est lourd. Saisissez le capot du filtre à deux mains.
- Ouvrez le capot du filtre lentement, sans le tirer.

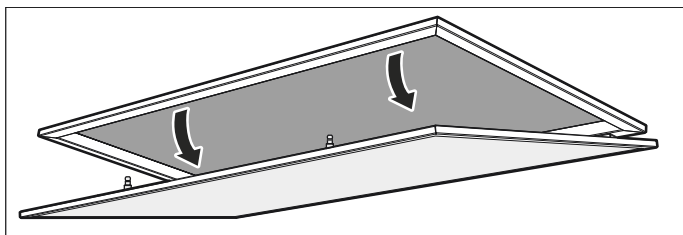

2. Appuyez sur le verrouillage du filtre à graisse métallique.

**Remarque :** Ne tordez pas le filtre à graisse métallique, afin d'éviter des dommages.

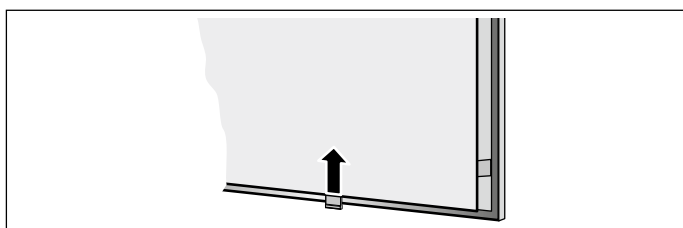

3. Sortez le filtre à graisse métallique de sa fixation.  
**Remarque :** La graisse peut s'accumuler en bas du filtre à graisse métallique. Pour éviter que de la graisse ne goutte, tenez le filtre à graisse métallique à l'horizontale.
4. Nettoyez l'intérieur de l'appareil.
5. Nettoyez le filtre à graisse métallique et laissez-le sécher avant de le remettre en place.

## Incorporer le filtre métallique à graisse

1. Mettre le filtre métallique à graisse en place. Placer ce faisant l'autre main en dessous du filtre métallique à graisse.
2. Basculer le filtre métallique à graisse vers le haut, puis faire enclencher le verrouillage.
3. Fermer le capot du filtre en le rabattant vers le haut.  
**Remarque :** S'assurer que le verrouillage du capot de filtre est enclenché correctement.

## Changer les piles de la commande à distance

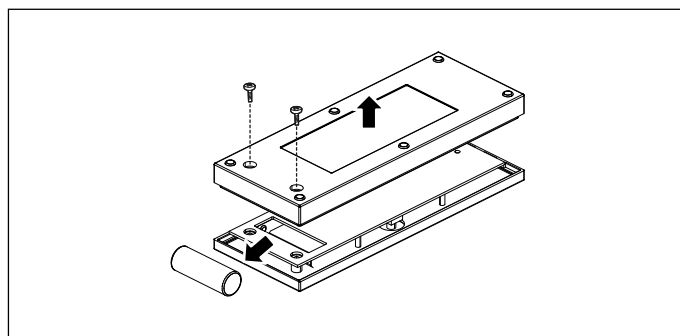

1. Desserrer les vis.
2. Retirer le couvercle.
3. Enlever les piles.
4. Mettre correctement en place des piles neuves (23AE, 12 V).
5. Éliminer les piles vides ou défectueuses en respectant la réglementation locale.

**Remarque :** Ne pas les mettre aux ordures ménagères.

## Anomalies, que faire ?

Dans de nombreux cas, vous pourrez remédier vous-même facilement aux anomalies. Avant de contactez le service après-vente, veuillez vérifier les points suivants :

### Mise en garde

#### Risque de choc électrique !

Tenter de réparer vous-même l'appareil est dangereux. Seul un technicien du service après-vente formé par nos soins est habilité à effectuer des réparations et à remplacer des câbles d'alimentation défectueux. Si l'appareil est défectueux, débrancher la fiche secteur ou enlever le fusible dans le boîtier à fusibles. Appeler le service après-vente.

### Lampes LED

Le remplacement des LED défectueuses est exclusivement réservé au fabricant, à son service après-vente ou à un spécialiste agréé (installateur d'équipement électrique).

## Tableau de dérangements

Dérangement	Cause possible	Solution
L'appareil ne fonctionne pas	La fiche n'est pas connectée	Connecter l'appareil au secteur
	Coupure de courant	Vérifier si d'autres appareils de cuisine fonctionnent
	Fusible défectueux	Vérifier dans le boîtier à fusibles, si le fusible pour l'appareil est en bon état
L'éclairage ne fonctionne pas	Les lampes DEL sont défectueuses	Appeler le service après-vente
Le signal  apparaît à l'affichage et un signal retentit.	Le filtre à charbon actif est saturé.	Remplacez le filtre, reportez-vous au supplément du module de recirculation de l'air CleanAir
La commande à distance ne fonctionne pas	La batterie est vide	Changez les piles de la commande à distance → "Nettoyage et maintenance" à la page 19
L'appareil ne réagit pas à la télécommande	La télécommande n'est pas reliée à l'appareil	Reliez la télécommande à l'appareil → "Utilisation de l'appareil" à la page 17

## Service après-vente

Lors de votre appel, veuillez indiquer le numéro de produit (n° E) et le numéro de fabrication (n° FD), afin de nous permettre de mieux vous aider. Vous trouverez plaque signalétique à l'intérieur de l'appareil (après avoir déposé le filtre métallique à graisse).

Pour éviter d'avoir à les rechercher en cas de besoin, vous pouvez inscrire ici les données de votre appareil et le numéro de téléphone du service après-vente.

N° E	N° FD
Service après-vente 	

Tenez compte du fait que la visite d'un technicien du SAV n'est pas gratuite en cas de manipulation incorrecte, même pendant la période de garantie.

Vous trouverez les données de contact pour tous les pays dans l'annuaire ci-joint du service après-vente.

### Commande de réparation et conseils en cas de dérangements

**B** 070 222 142  
**FR** 01 40 10 12 00  
**CH** 0848 840 040







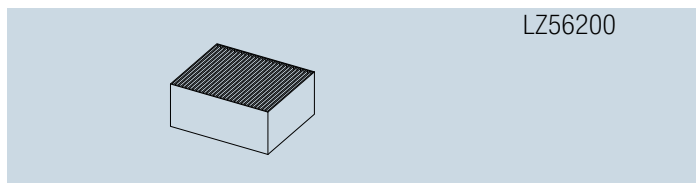
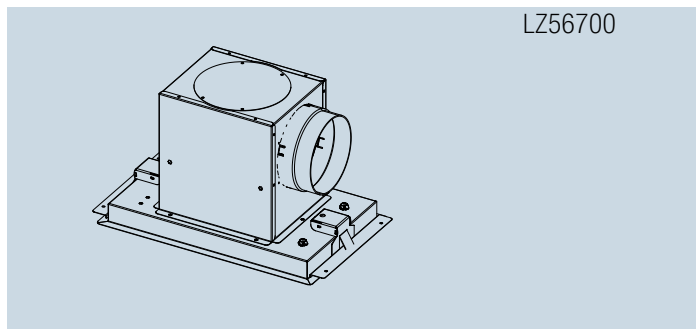

Faites confiance à la compétence du fabricant. Vous garantissez ainsi que la réparation sera effectuée par des techniciens de SAV formés qui disposent des pièces de rechange d'origine adaptées à votre appareil.

## Accessoires Mode recirculation de l'air

(Non compris dans la livraison)



## Indice

	<b>Importanti avvertenze di sicurezza. . . . .</b>	<b>23</b>
	<b>Tutela dell'ambiente. . . . .</b>	<b>26</b>
	Risparmio energetico. . . . .	26
	Smaltimento ecocompatibile . . . . .	26
	<b>Tipi di esercizio . . . . .</b>	<b>26</b>
	Modalità aspirazione . . . . .	26
	A ricircolo. . . . .	26
	<b>Uso dell'apparecchio. . . . .</b>	<b>27</b>
	Elementi di comando . . . . .	27
	Impostazione della ventola. . . . .	27
	Livello intensivo . . . . .	27
	Funzionamento a intervalli . . . . .	28
	Funzione post-cottura. . . . .	28
	Illuminazione . . . . .	28
	Segnale di saturazione. . . . .	28
	<b>Pulizia e manutenzione . . . . .</b>	<b>29</b>
	Detergente . . . . .	29
	Pulire il filtro metallico antigrasso. . . . .	29
	Rimuovere il filtro metallico per grassi. . . . .	30
	Installare il filtro metallico per grassi . . . . .	30
	Sostituzione delle batterie del telecomando. . . . .	30
	<b>Malfunzionamento, che fare? . . . . .</b>	<b>31</b>
	<b>Servizio assistenza clienti. . . . .</b>	<b>31</b>
	<b>Accessorio funzionamento a ricircolo d'aria. . . . .</b>	<b>32</b>

Per ulteriori informazioni su prodotti, accessori, pezzi di ricambio e servizi è possibile consultare il sito Internet [www.siemens-home.bsh-group.com](http://www.siemens-home.bsh-group.com) e l'eShop [www.siemens-home.bsh-group.com/eshops](http://www.siemens-home.bsh-group.com/eshops)

## **Importanti avvertenze di sicurezza**

Leggere attentamente le presenti istruzioni per l'uso. Solo così è possibile utilizzare l'apparecchio in modo sicuro e corretto. Custodire con la massima cura le presenti istruzioni per l'uso e il montaggio in caso di un utilizzo futuro o cessione a terzi.

La sicurezza di utilizzo è garantita solo in caso di installazione secondo le regole di buona tecnica riportate nelle istruzioni di montaggio. L'installatore è responsabile del corretto funzionamento nel luogo di installazione.

Questo apparecchio è pensato esclusivamente per l'utilizzo in abitazioni private e in ambito domestico. L'apparecchio non è destinato a essere utilizzato in ambienti esterni. Prestare attenzione all'apparecchio durante il suo funzionamento. Il produttore declina qualsiasi responsabilità per danni dovuti all'utilizzo non conforme o errato.

Questo apparecchio è progettato solo per l'utilizzo fino ad un'altezza di massimo 2000 metri sul livello del mare.

Il presente apparecchio può essere utilizzato da persone (bambini compresi) con capacità fisiche, mentali o sensoriali ridotte o sprovviste dell'esperienza e/o delle conoscenze adeguate solo se assistite o monitorate da una persona che si assume la responsabilità della loro sicurezza.

Ai bambini è vietato giocare con l'apparecchio! La pulizia e la manutenzione di competenza dell'utente non devono essere eseguite da bambini, a meno che non abbiano un'età pari o superiore a 8 anni e non siano sorvegliati.

Tenere lontano dall'apparecchio e dal cavo di alimentazione i bambini di età inferiore a 8 anni.

Controllare l'apparecchio dopo averlo disimballato. Qualora si fossero verificati danni da trasporto, non collegare l'apparecchio.

L'allacciamento senza spina dell'apparecchio può essere effettuato solo da un tecnico autorizzato. In caso di danni causati da un allacciamento non corretto, decade il diritto di garanzia.

**⚠ Avviso – Pericolo di soffocamento!**

Il materiale d'imballaggio è pericoloso per i bambini. Non lasciare mai che i bambini giochino con il materiale di imballaggio.

**⚠ Avviso – Pericolo di morte!**

I gas di combustione riaspirati possono causare avvelenamento.

È necessario assicurare sempre un'alimentazione di aria sufficiente quando l'apparecchio in modalità aspirazione viene utilizzato contemporaneamente a un focolare dipendente dall'aria ambiente.

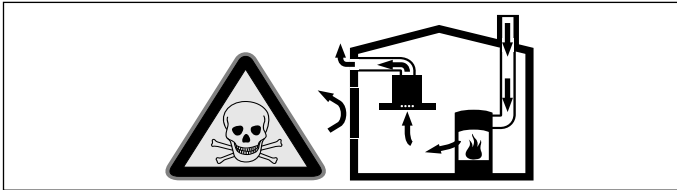

I focolari che dipendono dall'aria ambiente (peres. a gas, olio, legna o carbone, scaldabagno, caldaie elettriche) ricavano l'aria per la combustione dalla stanza ed eliminano i gas di scarico all'esterno attraverso un impianto (peres. camino).

In concomitanza della cappa accesa, dalla cucina e dalle stanze adiacenti viene sottratta dell'aria: senza un'alimentazione sufficiente di aria si crea depressione. I gas velenosi dal camino o dalla cappa di aspirazione vengono riaspirati nelle stanze.

- Assicurare sempre un'alimentazione di aria sufficiente.
- Un'apertura nel muro per alimentazione/scarico aria non garantisce il rispetto del valore limite.

Un esercizio sicuro è possibile solo se la depressione nella stanza in cui è installato il focolare non supera i 4 Pa (0,04 mbar).

Questo è garantito se l'aria necessaria alla combustione può affluire nella stanza attraverso aperture non fisse, peres. porte, finestre in combinazione con un canale di adduzione/scarico aria o altre misure tecniche.

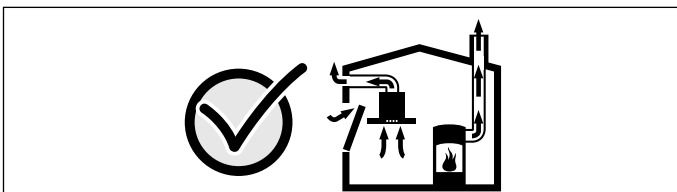

Consultate in ogni caso lo spazzacamino responsabile che è in grado di giudicare la ventilazione complessiva in casa e proporre misure adeguate.

Se la cappa è usata solo nella modalità a ricircolo d'aria, il suo esercizio è possibile senza limitazioni.

**⚠ Avviso – Pericolo di incendio!**

- I depositi di grasso presenti nel filtro per grassi possono incendiarsi.

**Pulire il filtro per grassi almeno ogni 2 mesi.**

Non mettere mai in funzione l'apparecchio senza filtro per grassi.

- I depositi di grasso presenti nel filtro per grassi possono incendiarsi. Non lavorare mai nelle vicinanze dell'apparecchio con fiamme libere (ad es. fiammeggiare). L'installazione dell'apparecchio nelle vicinanze di un focolare per combustibili solidi (ad es. legno o carbone), è consentita solo se questo è dotato di copertura chiusa e non estraibile. Non deve esserci produzione di scintille.
- L'olio o il burro caldi si incendiano rapidamente. Non lasciare mai incustoditi sul fuoco l'olio o il burro caldi. Non utilizzare mai acqua per spegnere il fuoco. Disattivare la zona di cottura. Soffocare le fiamme con un coperchio, una coperta ignifuga o qualcosa di simile.
- Le zone di cottura a gas sviluppano molto calore se vengano fatte funzionare senza appoggiarci sopra una stoviglia. Un dispositivo di ventilazione montato sopra può subire danni o addirittura incendiarsi. Utilizzare le zone di cottura a gas solo dopo averci appoggiato sopra una stoviglia.
- Quando sono in funzione contemporaneamente più zone di cottura a gas si sviluppa molto calore. Un dispositivo di ventilazione montato sopra può subire danni o addirittura incendiarsi. Non utilizzare mai due zone di cottura a gas contemporaneamente con la fiamma al massimo per oltre 15 minuti. Un bruciatore grande con oltre 5kW (wok) corrisponde alla potenza di due bruciatori a gas.

**⚠ Avviso – Pericolo di scottature!**

Durante il funzionamento le parti scoperte diventano molto calde. Non toccare mai le parti ad alta temperatura. Tenere lontano i bambini.



**⚠ Avviso – Pericolo di lesioni!**

- Alcuni componenti all'interno dell'apparecchio possono essere affilati. Indossare guanti protettivi.
- Gli oggetti collocati sull'apparecchio possono cadere. Non collocare alcun oggetto sull'apparecchio.
- La luce delle spie LED è molto intensa e può danneggiare gli occhi (gruppo di rischio 1). Non guardare direttamente le spie LED accese per un periodo superiore a 100 secondi.

**⚠ Avviso – Pericolo di scariche elettriche!**

- Un apparecchio difettoso può causare delle scosse elettriche. Non mettere mai in funzione un apparecchio difettoso. Togliere la spina o disattivare il fusibile nella scatola dei fusibili. Rivolgersi al servizio di assistenza clienti.
- Gli interventi di riparazione effettuati in modo non conforme rappresentano una fonte di pericolo. Le riparazioni e le sostituzioni di cavi danneggiati devono essere effettuate esclusivamente da personale tecnico adeguatamente istruito dal servizio di assistenza tecnica. Se l'apparecchio è difettoso, staccare la spina o il fusibile nella scatola dei fusibili. Rivolgersi al servizio di assistenza clienti.
- L'infiltrazione di liquido può provocare una scarica elettrica. Non utilizzare detergenti ad alta pressione o dispositivi a getto di vapore.

**Cause dei danni**

**Attenzione!**

Pericolo di danni da corrosione. Accendere sempre l'apparecchio durante la cottura per evitare la formazione di condensa. La condensa può causare danni da corrosione.

Sostituire sempre immediatamente le lampadine difettose per evitare il sovraccarico di quelle rimanenti.

Pericolo di danni da umidità che penetra nell'elettronica. Non pulire mai gli elementi di comando con un panno bagnato.

Danni alla superficie causati da un'errata pulizia. Pulire le superfici in acciaio inox sempre nel verso della spazzolatura. Non usare un detergente per acciaio inox sugli elementi di comando.

Danni alla superficie causati da detergenti aggressivi o abrasivi. Non usare mai detergenti aggressivi e abrasivi.

Pericolo di danni dovuti al ritorno della condensa. Installare il canale di espulsione in posizione leggermente spiovente rispetto all'apparecchio (1° di dislivello).

## Tutela dell'ambiente

Il suo nuovo apparecchio è particolarmente efficiente in termini di energia. Questa parte contiene consigli per ottimizzare il risparmio energetico e su come smaltire l'apparecchio in modo corretto.

### Risparmio energetico

- Accendere il sistema di aspirazione soltanto quando è necessario. Se si desidera riscaldare brevemente una pietanza che non rilascia un odore forte, è anche possibile lasciare disattivato il sistema di aspirazione.
- Selezionare un livello ventola adatto alle condizioni del momento.
- A cottura ultimata, accendere nuovamente il sistema di aspirazione.
- Pulire il filtro per grassi a intervalli regolari: ciò aumenta l'efficacia del sistema di aspirazione.

### Smaltimento ecocompatibile

Si prega di smaltire le confezioni nel rispetto dell'ambiente.



Questo apparecchio dispone di contrassegno ai sensi della direttiva europea 2012/19/UE in materia di apparecchi elettrici ed elettronici (waste electrical and electronic equipment - WEEE).

Questa direttiva definisce le norme per la raccolta e il riciclaggio degli apparecchi dismessi valide su tutto il territorio dell'Unione Europea.

## Tipi di esercizio

### Modalità aspirazione



L'aria aspirata viene purificata attraverso il filtro per grassi e convogliata all'esterno tramite un sistema di tubi.

**Avvertenza:** L'aria non deve essere deviata in un camino che viene utilizzato per lo scarico di gas di apparecchi che bruciano gas o altri carburanti (questo non vale per apparecchi a ricircolo d'aria).

- Se l'aria esausta viene immessa in un camino per fumo o gas di scarico non in funzione, è necessario ottenere l'autorizzazione di un tecnico specializzato.
- Se l'aria esausta viene condotta attraverso la parete esterna, è necessario utilizzare una cassetta murale telescopica.

### A ricircolo



L'aria aspirata viene purificata attraverso il filtro per grassi e un filtro ai carboni attivi e quindi reimpressa nella cucina.

**Avvertenza:** Per catturare gli odori nell'esercizio a ricircolo, è necessario installare un filtro ai carboni attivi. Le diverse possibilità di attivazione dell'apparecchio con esercizio a ricircolo sono indicate nell'opuscolo o devono essere richieste al proprio rivenditore specializzato. Gli accessori necessari sono disponibili presso i rivenditori specializzati, tramite il servizio clienti o il punto vendita on-line.

## Uso dell'apparecchio

### Avvertenze

- Per attivare le funzioni, basta premere brevemente sui tasti. Se il tasto viene premuto troppo a lungo, non viene attivata alcuna funzione.
- Quando si preme un tasto viene emesso un segnale acustico di conferma.

**Avvertenza:** Accendere la cappa di aspirazione prima di iniziare la cottura e spegnerla solo pochi minuti dopo il termine della cottura. In questo modo il vapore di cottura viene aspirato in modo efficace.

### Elementi di comando

Servendosi del telecomando impostare le diverse funzioni dell'apparecchio.

**Avvertenza:** Per il telecomando servono le seguenti batterie: tipo 23AE 12 V. Per inserire le batterie, osservare il seguente capitolo → "Pulizia e manutenzione" a pagina 29

**Avvertenza:** Il calore o l'umidità possono danneggiare il telecomando. Non esporre mai il telecomando a calore e umidità eccessivi.

### Telecomando

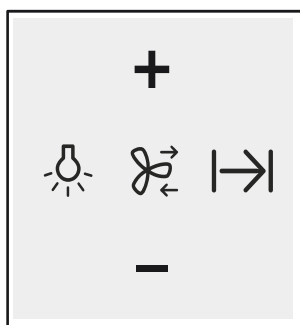

Tasti di comando

Spiegazione	
	Luce on/off/regolazione intensità
	Aspirazione intervallata
	Post-funzionamento della ventola
	Aumentare il livello ventola
	Diminuire il livello ventola

### Collegare il telecomando con l'apparecchio

Se non si riesce a comandare l'apparecchio con il telecomando, ad es. dopo aver sostituito la batteria, è necessario ripristinare il collegamento tra il telecomando e l'apparecchio.

1. Tenere premuto il tasto **+**.
2. Collegare l'apparecchio alla tensione di rete. Viene emesso un lungo segnale acustico. Il telecomando è collegato con l'apparecchio.

**Avvertenza:** Se entro 30 secondi non viene emesso alcun segnale acustico, ripetere l'operazione.

## Pannello di comando della cappa di aspirazione

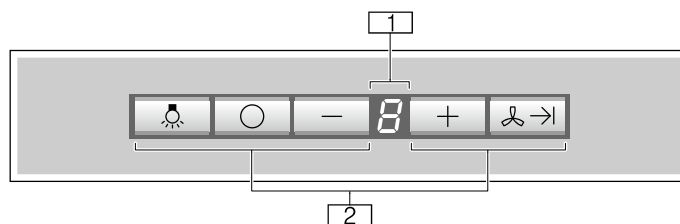

	Indicatore livelli ventola
	Tasti di comando

Tasti di comando

Spiegazione	
	Luce on/off/regolazione intensità
	Attivazione e disattivazione della cappa di aspirazione
	Diminuire il livello ventola
	Aumentare il livello ventola
	Post-funzionamento della ventola

### Impostazione della ventola

**Avvertenza:** Adattare sempre la potenza alle condizioni del momento. In caso di eccessivo vapore selezionare anche un livello di potenza elevato.

#### Attivazione

1. Premere il tasto **+**.  
La ventola si avvia sul livello della ventola **2**.
2. Premere il tasto **+** o **-** per impostare un altro livello ventola.

**Avvertenza:** L'apparecchio ha 3 livelli ventola e un livello intensivo. Per impostare il livello minimo, premere una volta **-**. Premendo più volte l'apparecchio viene nuovamente disattivato.

#### Disattivazione

Premere il tasto **-** fino allo spegnimento dell'apparecchio.

**oppure** premere il tasto **○**.

### Livello intensivo

In caso di produzione di odori e vapori particolarmente forti è possibile utilizzare il livello intensivo.

Premere il tasto **+** finché non compare **P** sul display dei livelli ventola.

**Avvertenza:** Il tempo di esecuzione del livello intensivo è di 4 minuti. Trascorso questo lasso di tempo l'apparecchio ritorna al livello ventola **2**.



## Funzionamento a intervalli

Il funzionamento a intervalli attiva automaticamente la cappa di aspirazione per 10 minuti. Dopo 24 ore, la funzione si disattiva.



Questa funzione può essere attivata con il pannello di comando o con il telecomando.

**Avvertenza:** Se sono attivati il livello intensivo o il post-funzionamento la funzione a intervalli non è disponibile.

### Accendere il funzionamento a intervalli con il pannello di comando

1. Premere contemporaneamente i tasti  e **+** finché sul display compare .
2. Premere il tasto **+** o **-** per impostare un altro livello ventola.
3. Premere contemporaneamente i tasti  e **+** per confermare il livello ventola della funzione a intervalli.

### Accendere il funzionamento a intervalli con telecomando

1. Premere il tasto ; sul display compare .
2. Premere il tasto **+** o **-** per impostare un altro livello ventola.
3. Premere il tasto  per confermare il livello ventola della funzione a intervalli.



**Avvertenza:** Premendo qualsiasi tasto (ad eccezione della luce) viene disattivata la funzione a intervalli.

## Funzione post-cottura

Grazie al post-funzionamento dopo lo spegnimento, la cappa di aspirazione continua a funzionare per alcuni minuti. In questo modo viene rimosso il vapore ancora presente. Poi la cappa di aspirazione si spegne automaticamente.



### Attivazione

**Avvertenza:** Se è attivato il livello intensivo, il post-funzionamento non è disponibile.

Premere il tasto  sul pannello di comando o il tasto  sul telecomando.



La ventola funziona per 10 minuti al livello , in questo caso lampeggia un punto sull'indicatore. Successivamente la ventola si spegne automaticamente.

### Disattivazione

Premere il tasto  o  sul pannello di comando o il tasto  sul telecomando della cappa di aspirazione.



Il post-funzionamento viene subito terminato.

## Illuminazione

Premere il tasto  sul pannello di comando o il tasto  sul telecomando.

## Segnale di saturazione

In caso di saturazione del filtro compaiono i seguenti segnali:

- Sull'indicatore compare il simbolo : pulire il filtro grasso metallico
- Sull'indicatore compare il simbolo  e viene emesso un segnale acustico: Sostituzione del filtro a carbone attivo



vedere l'allegato modulo a ricircolo CleanAir oppure il capitolo → "Pulizia e manutenzione" a pagina 29

### Spegnimento del segnale di saturazione

Spegnendo la ventola, viene disattivato anche il segnale acustico.

È assolutamente necessario pulire quindi i filtri grassi corrispondenti.



### Passaggio dell'apparecchio al funzionamento a ricircolo d'aria

1. Spegner l'apparecchio.
2. Premere contemporaneamente i tasti  e  sul pannello di comando, finché sull'indicatore  non si illumina. Successivamente rilasciare i tasti.

L'indicatore  si spegne dopo poco tempo. Il controllo elettronico è passato in modalità ricircolo d'aria.

### Passaggio dell'apparecchio alla modalità aspirazione a ricircolo

**Avvertenza:** L'impostazione di serie si trova in modalità scarico dell'aria.

1. Spegner l'apparecchio.
2. Premere contemporaneamente i tasti  e  sul pannello di comando, finché sull'indicatore  non si illumina. Successivamente rilasciare i tasti.

L'indicatore  si spegne dopo poco tempo. Il controllo elettronico è passato in modalità aspirazione a ricircolo.

## Pulizia e manutenzione

### **Avviso – Pericolo di incendio!**

Durante il funzionamento l'apparecchio si riscalda. Lasciarlo raffreddare prima di procedere alla pulizia.

### **Avviso – Pericolo di scossa elettrica!**

L'infiltrazione di umidità può provocare una scarica elettrica. Pulire l'apparecchio soltanto con un panno umido. Prima della pulizia staccare la spina o disattivare il fusibile nella scatola dei fusibili.

### **Avviso – Pericolo di scariche elettriche!**

L'infiltrazione di liquido può provocare una scarica elettrica. Non utilizzare detergenti ad alta pressione o dispositivi a getto di vapore.

### **Avviso – Pericolo di lesioni!**

Alcuni componenti all'interno dell'apparecchio possono essere affilati. Indossare guanti protettivi.

## Detergente

Per non danneggiare le diverse superfici con l'utilizzo di detergenti non appropriati, prestare attenzione alle indicazioni della tabella. Non utilizzare

- detergenti aggressivi o abrasivi,
- detergenti a elevato contenuto di alcol,
- spugnette dure o abrasive,
- detergenti ad alta pressione o dispositivi a getto di vapore.

Lavare bene le spugne nuove prima di utilizzarle.

Osservare tutte le istruzioni e le avvertenze riportate sui prodotti detergenti.

Campo	Detergenti
Acciaio inox	Soluzione di lavaggio calda: pulire con un panno spugna e asciugare con un panno morbido. Pulire le superfici in acciaio inox sempre nel verso della spazzolatura. Speciali detergenti per superfici in acciaio inox possono essere richiesti presso il servizio di assistenza tecnica o presso il proprio rivenditore specializzato. Stendere uno strato sottile di detergente con un panno morbido.
Superfici laccate	Soluzione di lavaggio calda: pulire con un panno umido e asciugare con un panno morbido. Non utilizzare detergenti per acciaio inox.
Alluminio e plastica	Detergente per vetro: pulire con un panno morbido.

Campo	Detergenti
Vetro	Detergente per vetro: pulire con un panno morbido. Non utilizzare raschietti per vetro.
Elementi di comando	Soluzione di lavaggio calda: pulire con un panno umido e asciugare con un panno morbido. Pericolo di scarica elettrica a causa dell'umidità che penetra. Pericolo di danni causati dall'umidità che penetra nell'elettronica. Non pulire mai gli elementi di comando con un panno bagnato. Non utilizzare detergenti per acciaio inox.

## Pulire il filtro metallico antigrasso

Le presenti istruzioni per l'uso sono valide per diverse varianti dell'apparecchio. È possibile che alcune caratteristiche dell'impianto descritte non siano presenti nel proprio apparecchio.

### **Avviso – Pericolo di incendio!**

I depositi di grasso presenti nel filtro per grassi possono incendiarsi.

### **Pulire il filtro per grassi almeno ogni 2 mesi.**

Non mettere mai in funzione l'apparecchio senza filtro per grassi.

## Avvertenze

- Non utilizzare detergenti aggressivi, acidi o contenenti alcali.
- Nella pulizia del filtro metallico antigrasso, pulire anche il supporto del filtro metallico antigrasso dell'apparecchio con un panno umido.
- Il filtro metallico antigrasso può essere pulito con lavaggio in lavastoviglie o a mano.

## A mano:

**Avvertenza:** In caso di sporco ostinato è possibile utilizzare uno sgrassatore speciale. Questo prodotto può essere ordinato tramite il punto vendita on-line.

- Mettere a mollo i filtri metallici antigrasso in liscivia calda.
- Per la pulizia utilizzare una spazzola e quindi sciacquare bene il filtro.
- Lasciare asciugare il filtro metallico antigrasso.

## In lavastoviglie:

**Avvertenza:** In caso di lavaggio in lavastoviglie, possono verificarsi leggere alterazioni di colore. Ciò non influisce in alcun modo sul funzionamento del filtro metallico antigrasso.

- Non lavare i filtri metallici antigrasso molto sporchi insieme alle altre stoviglie.
- Riporre i filtri metallici antigrasso nella lavastoviglie senza fissarli. I filtri metallici antigrasso non devono essere stretti o serrati.

## Rimuovere il filtro metallico per grassi

1. Aprire la copertura filtro verso il basso.

### Avvertenze

- La copertura filtro è pesante. Afferrare la copertura filtro con due mani.
- Aprire la copertura filtro lentamente e senza tirare.

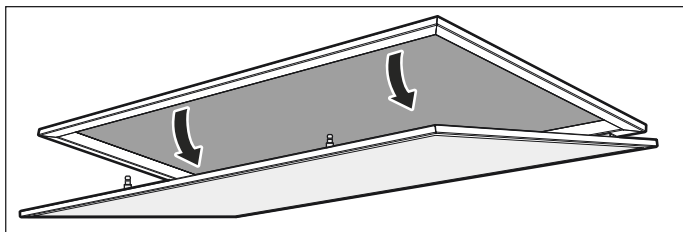

2. Premere il dispositivo di bloccaggio del filtro grassi metallico.

**Avvertenza:** Non piegare il filtro grassi metallico per evitare di danneggiarlo.

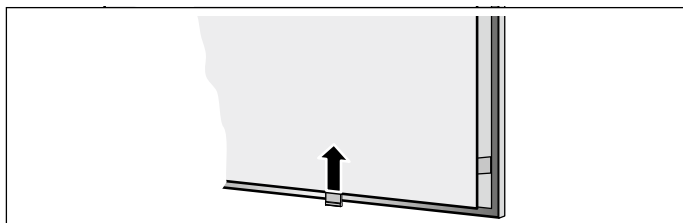

3. Rimuovere il filtro grassi metallico dal suo supporto.

**Avvertenza:** Il grasso può raccogliersi nella parte inferiore del filtro grassi metallico. Non inclinare il filtro grassi metallico, per evitare la caduta di gocce di grasso.

4. Pulire l'apparecchio dall'interno.
5. Pulire il filtro grassi metallico e lasciarlo asciugare prima di rimontarlo.

## Installare il filtro metallico per grassi

1. Inserire il filtro grassi metallico.  
Con l'altra mano, afferrare il filtro grassi metallico da sotto.
2. Sollevare il filtro grassi metallico e innestare la chiusura.
3. Richiudere verso l'alto la copertura filtro.

**Avvertenza:** Assicurarsi che il dispositivo di bloccaggio della copertura filtro sia innestato correttamente.

## Sostituzione delle batterie del telecomando

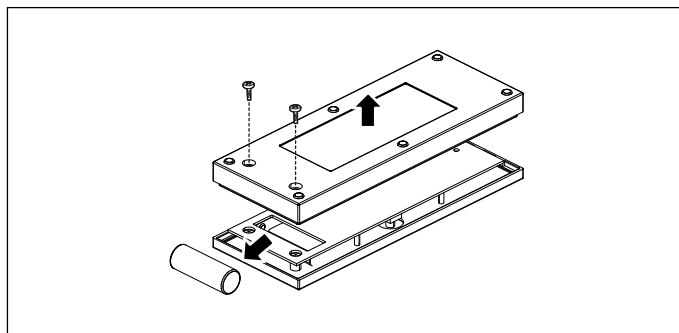

1. Allentare le viti.
2. Rimuovere il coperchio.
3. Estrarre le batterie.
4. Inserire correttamente le batterie nuove (tipo 23AE 12 V).
5. Smaltire le batterie esaurite o difettose in conformità alle normative locali vigenti.

**Avvertenza:** Non buttare le batterie insieme ai normali rifiuti domestici.

## Malfunzionamento, che fare?

Spesso voi stessi potete risolvere talune disfunzioni. Prima di chiamare il Servizio clienti, osservate le seguenti indicazioni.

### **Avviso**

#### **Pericolo di scariche elettriche!**

Gli interventi di riparazione effettuati in modo non conforme rappresentano una fonte di pericolo. Le riparazioni e le sostituzioni di cavi danneggiati devono essere effettuate esclusivamente da personale tecnico adeguatamente istruito dal servizio di assistenza tecnica. Se l'apparecchio è difettoso, staccare la spina o il fusibile nella scatola dei fusibili. Rivolgersi al servizio di assistenza clienti.

#### **Spie LED**

Le spie LED difettose devono essere sostituite esclusivamente dal produttore, dal servizio clienti o da un tecnico specializzato autorizzato (elettricista).

### **Tabella guasti**

Guasto	Possibile causa	Soluzione
L'apparecchio non funziona	La spina non è inserita	Collegare l'apparecchio alla corrente
	Interruzione dell'alimentazione elettrica	Controllare se gli altri elettrodomestici funzionano
	Il fusibile è difettoso	Verificare se il fusibile dell'apparecchio nell'apposita scatola è a posto
L'illuminazione non funziona	Le luci LED sono guaste	Rivolgersi al servizio di assistenza clienti
Sull'indicatore compare il segnale  e viene emesso un segnale acustico.	Il filtro a carbone attivo è saturo.	Sostituire il filtro, vedere l'allegato modulo a ricircolo CleanAir
Il telecomando non funziona	La batteria è scarica	Sostituzione delle batterie del telecomando → "Pulizia e manutenzione" a pagina 29
L'apparecchio non risponde al telecomando	Il telecomando non è collegato all'apparecchio	Collegare il telecomando all'apparecchio → "Uso dell'apparecchio" a pagina 27

## Servizio assistenza clienti

Quando si contatta il servizio clienti indicare sempre il codice prodotto (E) e il codice di produzione (FD), in modo da poter ricevere subito un'assistenza mirata. La targhetta con i codici si trova nella parte interna dell'apparecchio (a tale scopo rimuovere il filtro metallico per grassi).

Per avere subito a disposizione le informazioni utili in caso di necessità, si consiglia di riportare subito qui i dati relativi all'apparecchio e il numero di telefono del servizio di assistenza tecnica.

Codice prodotto (E)	Codice di produzione (FD)
<b>Servizio di assistenza tecnica</b> 	

Prestare attenzione al fatto che, in caso di utilizzo improprio, l'intervento del tecnico del servizio di assistenza non è gratuito anche se effettuato durante il periodo di garanzia.

Trovate i dati di contatto di tutti i paesi nell'accluso elenco dei centri di assistenza clienti.

#### **Ordine di riparazione e consulenza in caso di guasti**

**I** 800-018346  
Linea verde  
**CH** 0848 840 040

Fidatevi della competenza del Costruttore. In questo modo avrete la garanzia di una riparazione effettuata da tecnici qualificati del servizio assistenza e con pezzi di ricambio originali per il vostro apparecchio.

## **Accessorio funzionamento a ricircolo d'aria**

(Non compreso nella fornitura)

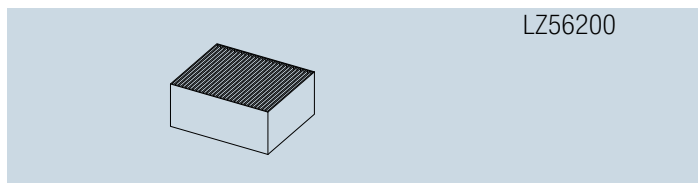
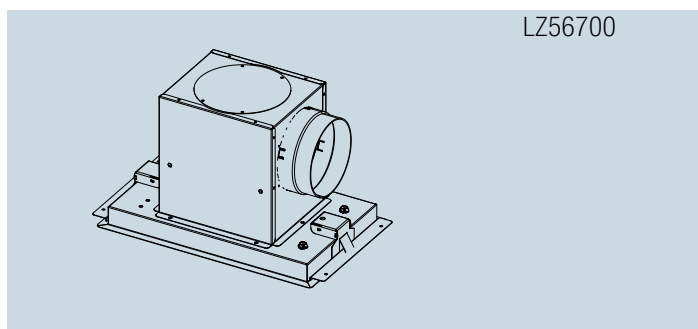



## Inhoudsopgave

	<b>Belangrijke veiligheidsvoorschriften</b> . . . . .	<b>33</b>
	<b>Milieubescherming</b> . . . . .	<b>36</b>
	Energie besparen . . . . .	36
	Milieuvriendelijk afvoeren . . . . .	36
	<b>Gebruiksmogelijkheden</b> . . . . .	<b>36</b>
	Gebruik met afvoerlucht . . . . .	36
	Circulatiefunctie . . . . .	36
	<b>Apparaat bedienen</b> . . . . .	<b>37</b>
	Bedieningselementen . . . . .	37
	Ventilator instellen . . . . .	37
	Intensief-stand . . . . .	37
	Intervalfunctie . . . . .	38
	Naloop-functie . . . . .	38
	Verlichting . . . . .	38
	Verzadigingssignaal . . . . .	38
	<b>Reinigen en onderhouden</b> . . . . .	<b>39</b>
	Schoonmaakmiddelen . . . . .	39
	Metalen vetfilter reinigen . . . . .	39
	Metalen vetfilter demonteren . . . . .	40
	Metalen vetfilter monteren . . . . .	40
	Batterijen van de afstandsbediening vervangen . . . . .	40
	<b>Wat te doen bij storingen?</b> . . . . .	<b>41</b>
	<b>Servicedienst</b> . . . . .	<b>41</b>
	<b>Accessoires voor gebruik met circulatielucht</b> . . . . .	<b>42</b>

Meer informatie over producten, accessoires, onderdelen en diensten vindt u op het internet: [www.siemens-home.bsh-group.com](http://www.siemens-home.bsh-group.com) en in de online-shop: [www.siemens-home.bsh-group.com/eshops](http://www.siemens-home.bsh-group.com/eshops)

## **Belangrijke veiligheidsvoorschriften**

Lees deze gebruiksaanwijzing zorgvuldig door. Alleen dan kunt u uw apparaat goed en veilig bedienen. Bewaar de gebruiksaanwijzing voor later gebruik of om door te geven aan een volgende eigenaar.

De veiligheid is alleen gewaarborgd bij een deskundige montage volgens de montagehandleiding. De installateur is verantwoordelijk voor een goede werking op de plaats van opstelling.

Dit toestel is alleen bestemd voor huishoudelijk gebruik en de huiselijke omgeving. Het apparaat is niet voor buitengebruik bestemd. Zorg ervoor dat het toestel altijd onder toezicht wordt gebruikt. De fabrikant is niet aansprakelijk voor schade als gevolg van onjuist gebruik of onjuiste bediening.

Dit apparaat is bestemd voor gebruik tot op hoogten van maximaal 2.000 meter boven zeeniveau.

Dit apparaat mag niet worden gebruikt door personen (inclusief kinderen) met beperkte lichamelijke, zintuiglijke of geestelijke vermogens of een gebrek aan kennis en ervaring, tenzij deze personen bij de omgang met het apparaat worden begeleid door en onder toezicht staan van een persoon die voor hun veiligheid verantwoordelijk is.

Kinderen mogen niet met het apparaat spelen. Reiniging en onderhoud mogen niet worden uitgevoerd door kinderen, tenzij ze 8 jaar of ouder zijn en onder toezicht staan.

Zorg ervoor dat kinderen die jonger zijn dan 8 jaar uit de buurt blijven van het apparaat of de aansluitkabel.

Controleer het apparaat na het uitpakken. Niet aansluiten in geval van transportschade.

Alleen een daartoe bevoegd vakman mag apparaten zonder stekker aansluiten. Bij schade door een verkeerde aansluiting maakt u geen aanspraak op garantie.

### **Waarschuwing – Verstikkingsgevaar!**

Verpakkingsmateriaal is gevaarlijk voor kinderen. Kinderen nooit met verpakkingsmateriaal laten spelen.

### **⚠ Waarschuwing – Levensgevaar!**

Teruggezogen verbrandingsgassen kunnen leiden tot vergiftiging.

Altijd voor voldoende luchttoevoer zorgen, wanneer de luchtafvoer plaatsvindt in een ruimte met een vuurbron die gebruikmaakt van de aanwezige lucht.



Vuurbronnen die de lucht in de ruimte verbruiken (bijv. apparaten die op gas, olie, hout of kolen worden gestookt, geisers, warmwatertoestellen) trekken de verbrandingslucht uit de opstellingsruimte en voeren de gassen via een afvoer (bijv. schoorsteen) af naar buiten.

In combinatie met een ingeschakelde afzuigkap wordt aan de keukens en aan de ruimtes ernaast lucht onttrokken - zonder voldoende luchttoevoer ontstaat er een onderdruk. Giftige gassen uit de schoorsteen of het afvoerkanaal worden teruggezogen in de woonruimte.

- Zorg daarom altijd voor voldoende ventilatie.
- Een ventilatiekast in de muur alleen is niet voldoende om aan de minimale eisen te voldoen.

U kunt het apparaat alleen dan zonder risico gebruiken wanneer de onderdruk in de ruimte waarin de vuurbron zich bevindt niet groter is dan 4 Pa (0,04 mbar). Dit kan worden bereikt wanneer de voor de verbranding benodigde lucht door niet afsluitbare openingen, bijv. in deuren, ramen, in combinatie met een ventilatiekast in de muur of andere technische voorzieningen, kan worden toegevoerd.

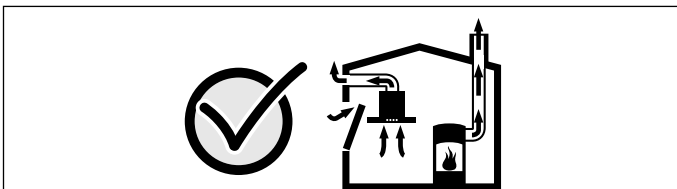

Raadpleeg in ieder geval het bedrijf dat in uw huis zorgt voor de schoorsteenreiniging. Dit bedrijf is in staat het totale ventilatiesysteem van uw huis te beoordelen en kan een voorstel doen voor passende maatregelen op het gebied van de luchttoevoer.

Indien de afzuiging alleen met recirculatie wordt gebruikt, is een onbeperkt gebruik mogelijk.

### **⚠ Waarschuwing – Brandgevaar!**

- De vetafzettingen in het vetfilter kunnen ontbranden.

#### **Vetfilter minstens om de 2 maanden reinigen.**

Apparaat niet zonder vetfilter gebruiken.

- De vetafzettingen in het vetfilter kunnen ontbranden. In de buurt van het apparaat nooit werken met een open vlam (bijv. flamberen). Het apparaat alleen in de buurt van een vuurbron voor vaste brandstoffen (bijv. hout of kolen) installeren wanneer er een afgesloten, niet verwijderbare afscherming aanwezig is. Er mogen geen vonken wegspringen.
- Hete olie en heet vet vatten snel vlam. Hete olie en heet vet nooit gebruiken zonder toezicht. Vuur nooit blussen met water. Schakel de kookzone uit. Vlammen voorzichtig met een deksel, smoordeksel of iets dergelijks verstikken.
- Wanneer er gas-kookzones ingeschakeld zijn waar geen kookgerei op staat, wordt er tijdens het gebruik zeer veel warmte ontwikkeld. Een ventilatieapparaat dat daarop is aangebracht kan beschadigd of in brand raken. Gebruik de gas-kookzones alleen wanneer er kookgerei op staat.
- Bij gelijktijdig gebruik van meerdere gas-kookzones ontwikkelt zich een grote warmte. Een ventilatieapparaat dat daarop is aangebracht kan beschadigd of in brand raken. Twee gaskookplaten nooit langer dan 15 minuten gelijktijdig op de hoogste vlam gebruiken. Een grote brander met meer dan 5kW (wok) komt overeen met het vermogen van twee gasbranders.

### **⚠ Waarschuwing – Risico van verbranding!**

Tijdens het gebruik worden de toegankelijke onderdelen heet. De hete onderdelen nooit aanraken. Zorg ervoor dat er geen kinderen in de buurt zijn.

**⚠ Waarschuwing – Risico van letsel!**

- Bepaalde onderdelen in het toestel kunnen scherpe randen hebben. Veiligheidshandschoenen dragen.
- Op het apparaat geplaatste voorwerpen kunnen vallen. Plaats geen voorwerpen op het apparaat.
- Het licht van LED-lampen is zeer fel en kan de ogen beschadigen (risicogroep 1). Niet langer dan 100 seconden direct in de ingeschakelde LED-lampen kijken.

**⚠ Waarschuwing – Kans op een elektrische schok!**

- Een defect toestel kan een schok veroorzaken. Een defect toestel nooit inschakelen. De netstekker uit het stopcontact halen of de zekering in de meterkast uitschakelen. Contact opnemen met de klantenservice.
- Ondeskundige reparaties zijn gevaarlijk. Reparaties en de vervanging van beschadigde aansluitleidingen mogen uitsluitend worden uitgevoerd door technici die zijn geïnstrueerd door de klantenservice. Is het apparaat defect, haal dan de stekker uit het stopcontact of schakel de zekering in de meterkast uit. Contact opnemen met de klantenservice.
- Binnendringend vocht kan een schok veroorzaken. Geen hogedrukreiniger of stoomreiniger gebruiken.

**Oorzaken van schade****Attentie!**

Risico van beschadiging door corrosie. Schakel het apparaat wanneer u kookt altijd in om condensvorming te voorkomen. Condenswater kan leiden tot corrosie.

Defecte lampen altijd onmiddellijk vervangen, om overbelasting van de andere lampen te voorkomen.

Risico van beschadiging doordat er vocht in de elektronica van het apparaat komt. Reinig de bedieningselementen nooit met een natte doek.

Beschadiging van het oppervlak door een foutieve manier van reinigen. Roestvrijstalen oppervlakken uitsluitend reinigen in de slijprichting. Gebruik voor de bedieningselementen geen reinigingsmiddel voor roestvrij staal.

Beschadiging van het oppervlak door scherpe of schurende reinigingsmiddelen. Gebruik nooit scherpe of schurende reinigingsmiddelen.

Beschadigingsgevaar door condensaat-terugloop. Luchtafvoerkanal vanuit het apparaat licht hellend installeren (1° verloop).

## Milieubescherming

Uw nieuwe apparaat is bijzonder energie-efficiënt. Hier krijgt u tips over de manier waarop u bij het gebruik van uw apparaat nog meer kunt besparen op energie en het apparaat op de juiste manier afvoert.

### Energie besparen

- Schakel de ventilatie alleen in als het nodig is. Wanneer u slechts kort iets opwarmt dat niet sterk ruikt, kunt u de ventilator uitgeschakeld laten.
- Kies een ventilatorstand die aangepast is aan de omstandigheden.
- Schakel de ventilatie na het koken weer uit.
- Maak de vetfilter regelmatig schoon, hierdoor werkt de ventilatie beter.

### Milieuvriendelijk afvoeren

Voer de verpakking op een milieuvriendelijke manier af.



Dit apparaat is gekenmerkt in overeenstemming met de Europese richtlijn 2012/19/EU betreffende afgedankte elektrische en elektronische apparatuur (waste electrical and electronic equipment - WEEE).

De richtlijn geeft het kader aan voor de in de EU geldige terugneming en verwerking van oude apparaten.

## Gebruiksmogelijkheden

### Gebruik met afvoerlucht



De aangezogen lucht wordt door de vetfilters gereinigd en via een buizensysteem naar de buitenlucht afgevoerd.

**Aanwijzing:** De lucht mag niet worden afgevoerd in een schoorsteen die wordt gebruikt voor afvoergassen van apparaten bestemd voor het verbranden van gas of andere brandstoffen (dit geldt niet voor ventilatieapparatuur).

- Komt de afvoerlucht terecht in een rook- of afvoergasschoorsteen die niet in gebruik is, dan dient u een vakbekwame schoorsteenveger te raadplegen.
- Wordt de afvoerlucht door de buitenmuur geleid, dan raden wij u aan een telescoop-muurkast te gebruiken.

### Circulatiefunctie



De aangezogen lucht wordt door de vetfilters en een actief koolfilter gereinigd en weer teruggeleid naar de keuken.

**Aanwijzing:** Om geurtjes bij het gebruik van de circulatiefunctie te voorkomen, dient u een actief koolfilter te monteren. De verschillende manieren om het apparaat met circulatielucht te gebruiken, vindt u in de prospectus of kunt u navragen bij uw speciaalzaak. Het daartoe benodigde toebehoren is verkrijgbaar bij de speciaalzaak, de klantenservice of de Online-shop.

## Apparaat bedienen

### Aanwijzingen

- Om de functie te wijzigen hoeven de toetsen slechts kort te worden aangetipt. Bij het te lang indrukken van een toets wordt er geen functie geactiveerd.
- Bij het indrukken van een toets klinkt ter bevestiging een signaal.

**Aanwijzing:** Schakel de afzuigkap in zodra u begint met koken en schakel hem pas enkele minuten na het koken weer uit. Zo wordt de keukendamp het effectiefst verwijderd.

### Bedieningselementen

Met de afstandsbediening stelt u de verschillende functies van uw apparaat in.



**Aanwijzing:** Voor de afstandsbediening heeft u de volgende batterijen nodig: type 23AE 12 V. Zie voor het inbrengen van de batterijen het hoofdstuk → "Reinigen en onderhouden" op pagina 39

**Aanwijzing:** Door hitte of indringend vocht kan de afstandsbediening beschadigd raken. De afstandsbediening nooit blootstellen aan veel hitte en vocht.

### Afstandsbediening



Bedieningstoetsen

Toelichting	
	Licht Aan/Uit/Dimmen
	Interval-ventilatie
	Naventilatie
<b>+</b>	Ventilatiestand verhogen
<b>-</b>	Ventilatiestand verlagen

### Afstandsbediening verbinden met het apparaat

Wanneer het apparaat niet met de afstandsbediening kan worden bediend, bijv. na het vervangen van de batterijen, moet de verbinding tussen afstandsbediening en apparaat opnieuw tot stand worden gebracht.

- Toets **+** ingedrukt houden.
- Apparaat aansluiten op de netspanning.  
Er klinkt een lang signaal. De afstandsbediening is verbonden met het apparaat.

**Aanwijzing:** Klinkt er binnen 30 seconden geen signaal, dan dient u de procedure opnieuw uit te voeren.

### Bedieningspaneel van de afzuigkap

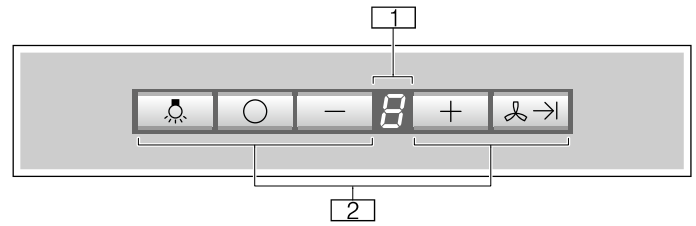

<b>1</b>	Indicatie ventilatiestanden
<b>2</b>	Bedieningstoetsen

### Bedieningstoetsen

Toelichting	
	Licht Aan/Uit/Dimmen
	Afzuigkap in- en uitschakelen
<b>-</b>	Ventilatiestand verlagen
<b>+</b>	Ventilatiestand verhogen
	Naventilatie

### Ventilator instellen

**Aanwijzing:** Pas de vermogensstand altijd aan de actuele omstandigheden aan. Kies bij een sterke kookdamp ook een hoge vermogensstand.

### Inschakelen

- Toets **+** indrukken.  
De ventilator start in ventilatorstand **2**.
- Toets **+** of **-** indrukken om een andere ventilatiestand in te stellen.

**Aanwijzing:** Het apparaat heeft 3 ventilatiestanden en een intensiefstand. Om de laagste stand in te stellen één keer op **-** drukken. Door vaker te drukken gaat het apparaat weer uit.

### Uitschakelen

Toets **-** indrukken, tot het apparaat wordt uitgeschakeld.

**of** toets  indrukken.

### Intensief-stand

Bij sterke geur- en dampvorming kunt u de intensiefstand gebruiken.

Toets **+** indrukken tot **P** op het display van de ventilatiestanden verschijnt.

**Aanwijzing:** De looptijd van de intensiefstand bedraagt 4 minuten. Na afloop hiervan schakelt het apparaat terug naar ventilatiestand **2**.







## Intervalfunctie

De intervalfunctie schakelt de afzuigkap elk uur automatisch gedurende tien minuten in. Na 24 uur wordt de functie uitgeschakeld.





Deze functie kan worden geactiveerd met het bedieningspaneel of de afstandsbediening.

**Aanwijzing:** Als de intensiefstand of de naloopfunctie geactiveerd is, is de intervalfunctie niet beschikbaar.

### Intervalfunctie inschakelen met het bedieningspaneel

1. De toetsen  en  tegelijkertijd indrukken, op het display verschijnt .
2. Toets  of  indrukken om een andere ventilatiestand in te stellen.
3. Druk tegelijkertijd de toetsen  en  in, om de ventilatiestand van de intervalfunctie te bevestigen.

### Intervalfunctie inschakelen met de afstandsbediening

1. Druk de toets  in, op het display verschijnt .
2. Toets  of  indrukken om een andere ventilatiestand in te stellen.
3. Druk de toets  in om de ventilatiestand van de intervalfunctie te bevestigen.

**Aanwijzing:** Door een willekeurige toets in te drukken (met uitzondering van licht) wordt de intervalfunctie gedeactiveerd.

## Naloop-functie

De naloopfunctie laat de afzuigkap na het uitschakelen enkele minuten verder lopen. Zo wordt nog aanwezige kookdamp verwijderd. Hierna schakelt de afzuigkap automatisch uit.



### Inschakelen

**Aanwijzing:** Is de intensiefstand geactiveerd, dan is de naloopfunctie niet beschikbaar.

Druk de toets  in op het bedieningspaneel of de toets  van de afstandsbediening.

De ventilator loopt 10 minuten in de stand , hierbij knippert een punt op het display. Vervolgens schakelt de ventilator vanzelf uit.

### Uitschakelen

Toets  of  op het bedieningspaneel of toets  op de afstandsbediening van de afzuigkap indrukken.



De naloopfunctie wordt direct beëindigd.

## Verlichting

Toets  op het bedieningspaneel of toets  van de afstandsbediening indrukken.

## Verzadigingssignaal

Bij verzadiging van de filter treden de volgende signalen op:

- Het symbool  verschijnt op het display: metalen vetfilter reinigen
- Het symbool  verschijnt op het display en er klinkt een signaal: Actieve koolfilter vervangen



zie het extra blad CleanAir luchtcirculatiemodule of het hoofdstuk → "Reinigen en onderhouden" op pagina 39

### Verzadigingssignaal terugzetten

Met het uitschakelen van de ventilator wordt ook het signaal uitgeschakeld.

Uiterlijk op dit moment dienen de betreffende filters te worden gereinigd.



### Apparaat instellen op gebruik met circulatielucht

1. Apparaat uitschakelen.
2. Druk tegelijkertijd de toetsen  en  in op het bedieningspaneel tot de indicatie  verlicht is. De toetsen vervolgens loslaten.

De indicatie  verdwijnt na korte tijd. De elektronische regeling is weer op luchtcirculatie ingesteld.

### Apparaat instellen op gebruik met afvoerlucht

**Aanwijzing:** De standaardinstelling is luchtafvoer.

1. Apparaat uitschakelen.
2. Druk tegelijkertijd de toetsen  en  in op het bedieningspaneel tot de indicatie  verlicht is. De toetsen vervolgens loslaten.

De indicatie  verdwijnt na korte tijd. De elektronische regeling is op luchtafvoer ingesteld.

## Reinigen en onderhouden

### **Waarschuwing – Verbrandingsgevaar!**

Het apparaat wordt heet tijdens de bereiding. Laat het voor de reiniging afkoelen.

### **Waarschuwing – Gevaar van een elektrische schok!**

Binnendringend vocht kan een schok veroorzaken. Het toestel alleen met een vochtige doek schoonmaken. Vóór het reinigen de netstekker uit het stopcontact halen of de zekering in de meterkast uitschakelen.

### **Waarschuwing – Kans op een elektrische schok!**

Binnendringend vocht kan een schok veroorzaken. Geen hogedrukreiniger of stoomreiniger gebruiken.

### **Waarschuwing – Risico van letsel!**

Bepaalde onderdelen in het toestel kunnen scherpe randen hebben. Veiligheidshandschoenen dragen.

## Schoonmaakmiddelen

Let op de opgaven in de tabel, om te voorkomen dat de verschillende oppervlakken door verkeerde schoonmaakmiddelen worden beschadigd. Gebruik

- geen scherpe of schurende reinigingsmiddelen,
- geen sterk alcoholhoudende reinigingsmiddelen,
- geen harde schuur- of schoonmaaksponsjes,
- geen hogedrukreinigers of stoomstraalapparaten.

Was nieuwe vaatdoekjes voor gebruik grondig uit.

Neem alle aanwijzingen en waarschuwingen in acht die bij de reinigingsmiddelen vermeld worden.

Gebied	Schoonmaakmiddelen
Roestvrij staal	Warm zeepsop: Met een schoonmaakdoekje reinigen en met een zachte doek nadrogen. Roestvrijstalen oppervlakken uitsluitend reinigen in de slijprichting. Bij de servicedienst of in speciaalzaken zijn speciale onderhoudsmiddelen voor roestvrij staal verkrijgbaar. Het schoonmaakmiddel heel dun opbrengen met een zachte doek.
Gelakte oppervlakken	Warm zeepsop: Met een vochtig schoonmaakdoekje reinigen en met een zachte doek nadrogen. Geen reinigingsmiddel voor roestvrij staal gebruiken.
Aluminium en kunststof	Glasreiniger: met een zachte doek schoonmaken.

Gebied	Schoonmaakmiddelen
Glas	Glasreiniger: Met een zachte doek schoonmaken. Geen schraper gebruiken.
Bedieningselementen	Warm zeepsop: Met een vochtig schoonmaakdoekje reinigen en met een zachte doek nadrogen. Gevaar van een elektrische schok doordat er vocht kan binnendringen. Risico van beschadiging van de elektronica doordat er vocht kan binnendringen. Bedieningselementen nooit reinigen met een natte doek. Geen reinigingsmiddel voor roestvrij staal gebruiken.

## Metalen vetfilter reinigen

Deze gebruiksaanwijzing geldt voor verschillende apparaatvarianten. Het is mogelijk dat er kenmerken worden beschreven die niet van toepassing zijn op uw apparaat.

### **Waarschuwing – Brandgevaar!**

De vetafzettingen in het vetfilter kunnen ontbranden. **Vetfilter minstens om de 2 maanden reinigen.** Apparaat niet zonder vetfilter gebruiken.

### Aanwijzingen

- Geen agressieve, zuur- of looghoudende reinigingsmiddelen gebruiken.
- Bij het reinigen van de metalen vetfilters ook de houder van de vetfilters in het apparaat reinigen met een vochtige doek.
- De metalen vetfilters kunnen in de afwasautomaat of met de hand worden gereinigd.

### Met de hand:

**Aanwijzing:** Bij hardnekkig vuil kunt u een speciaal vetoplosmiddel gebruiken. Dit kunt u bestellen via de Online-shop.

- Laat de metalen vetfilters weken in een heet afwassopje.
- Gebruik voor het reinigen een borstel en spoel daarna de filters goed af.
- Laat de metalen vetfilters afdruipe.

### In de afwasautomaat:

**Aanwijzing:** Bij reiniging in de afwasautomaat kunnen lichte verkleuringen optreden. Dit heeft geen invloed op de werking van de metalen vetfilters.

- Reinig sterk verzadigde metalen vetfilters niet samen met serviesgoed.
- Plaats de metalen vetfilters los in de afwasautomaat. De metalen vetfilters mogen niet worden vastgeklemd.

## Metalen vetfilter demonteren

1. Filterafdekking naar beneden toe openen.

### Aanwijzingen

- De filterafdekking is zwaar. Filterafdekking met twee handen vastpakken.
- Filterafdekking langzaam en zonder rukken openen.

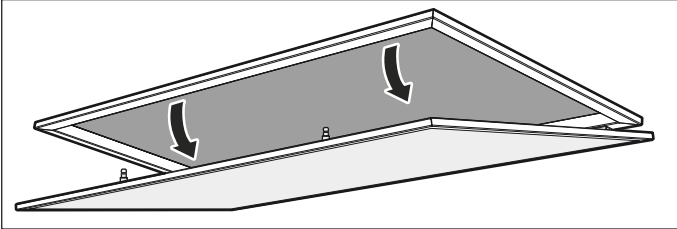

2. Op de vergrendeling van de metalen vetfilters drukken.

**Aanwijzing:** Metalen vetfilters niet buigen, om beschadiging te voorkomen.

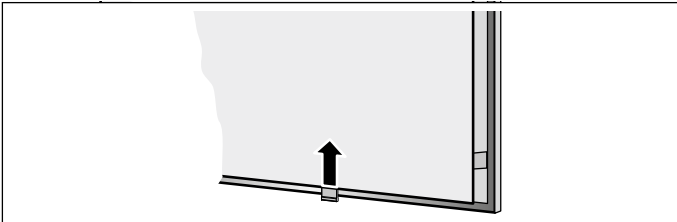

3. Metalen vetfilter uit de houder nemen.

**Aanwijzing:** Op de bodem van de metalen vetfilter kan zich vet verzamelen. De filter niet schuin houden, om te voorkomen dat er vet uit druipt.

4. Apparaat van binnen schoonmaken.
5. Metalen vetfilter reinigen en laten drogen alvorens hem terug te plaatsen.

## Metalen vetfilter monteren

1. Metalen vetfilter aanbrengen. Daarbij dient u de filter met de andere hand te ondersteunen.
2. Metalen vetfilter omhoog klappen en de vergrendeling laten vastklikken.
3. Filterafdekking naar boven toe sluiten.  
**Aanwijzing:** Ervoor zorgen dat de vergrendeling van de filterafdekking correct vastklikt.

## Batterijen van de afstandsbediening vervangen

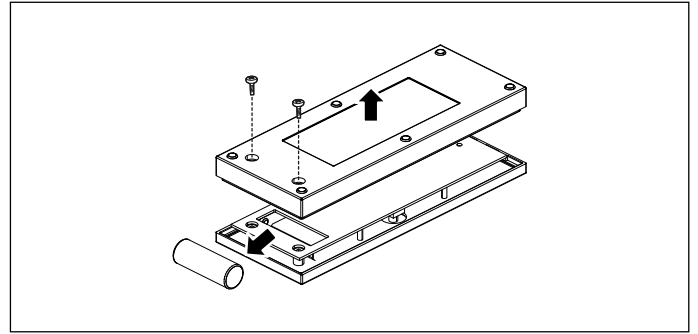

1. Schroeven losmaken.
2. Afdekking eraf halen.
3. Batterijen verwijderen.
4. Nieuwe batterijen (type 23AE 12 V) correct inbrengen.
5. Lege of defecte batterijen in overeenstemming met de plaatselijke voorschriften afvoeren.

**Aanwijzing:** Batterijen niet met het huisvuil meegeven.



## Wat te doen bij storingen?

Vaak kunt u storingen gemakkelijk zelf verhelpen. Let op de volgende aanwijzingen voordat u contact opneemt met de klantenservice.

### **Waarschuwing**

#### **Kans op een elektrische schok!**

Ondeskundige reparaties zijn gevaarlijk. Reparaties en de vervanging van beschadigde aansluitleidingen mogen uitsluitend worden uitgevoerd door technici die zijn geïnstrueerd door de klantenservice. Is het apparaat defect, haal dan de stekker uit het stopcontact of schakel de zekering in de meterkast uit. Contact opnemen met de klantenservice.

#### **LED-lampen**

Defecte LED-lampen mogen alleen worden vervangen door de fabrikant, diens klantenservice of een erkend vakman (elektromonteur).

### **Storingstabel**

Storing	Mogelijke oorzaak	Oplossing
Apparaat werkt niet	Stekker is niet in het stopcontact gestoken	Apparaat aansluiten op het elektriciteitsnet
	Stroomuitval	Controleer of andere keukenapparaten functioneren
	Zekering defect	Controleer in de meterkast of de zekering voor het apparaat in orde is
Verlichting functioneert niet	LED-lampen zijn defect	Contact opnemen met de servicedienst
Het signaal  verschijnt op het display en er klinkt een signaal.	De actieve koolfilter is verzadigd.	Filter vervangen, zie het extra blad CleanAir luchtcirculatiemodule
De afstandsbediening werkt niet	De batterij is leeg	Batterijen van de afstandsbediening vervangen. → "Reinigen en onderhouden" op pagina 39
Het apparaat reageert niet op de afstandsbediening	De afstandsbediening is niet verbonden met het apparaat	De afstandsbediening verbinden met het apparaat. → "Apparaat bedienen" op pagina 37

## **Servicedienst**

Geef aan de klantenservice altijd het productnummer (E-nr.) en het fabricagenummer (FD-nr.) van uw apparaat op, zodat wij u goed van dienst kunnen zijn. Het typeplaatje met de nummers vindt u in de binnenruimte van het apparaat (daartoe het metalen vetfilter demonteren).

Om niet te lang te hoeven zoeken wanneer u de klantenservice nodig heeft, kunt u hier direct de gegevens van uw apparaat en het telefoonnummer van de servicedienst invullen.

E-nr.	FD-nr.
<b>Servicedienst</b> 	

Let erop dat het bezoek van een technicus van de servicedienst in het geval van een verkeerde bediening ook tijdens de garantieperiode kosten met zich meebrengt.

De contactgegevens in alle landen vindt u in de bijgesloten lijst met Servicedienstadressen.

#### **Verzoek om reparatie en advies bij storingen**

**NL** 088 424 4020

**B** 070 222 142

Vertrouw op de competentie van de fabrikant. Dan bent u ervan verzekerd dat de reparatie wordt uitgevoerd door ervaren technici die gebruikmaken van de originele reserveonderdelen voor uw apparaat.

## Accessoires voor gebruik met circulatielucht

(Niet bij de levering inbegrepen)

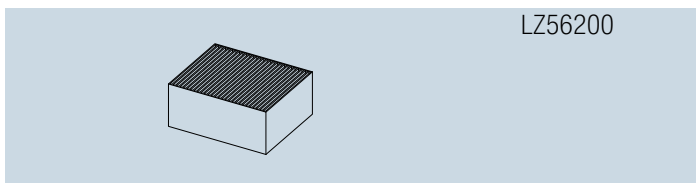
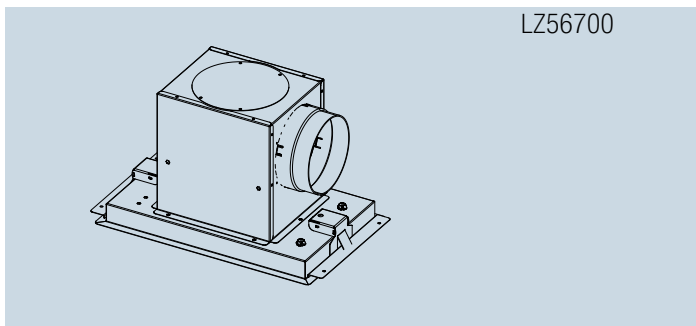



A series of horizontal lines for writing, starting from the top line below the pencil icon and extending to the bottom of the page.

BSH Hausgeräte GmbH  
Carl-Wery-Str. 34, 81739 München  
GERMANY

[siemens-home.bsh-group.com](http://siemens-home.bsh-group.com)

Hergestellt von BSH Hausgeräte GmbH unter Markenlizenz der Siemens AG  
Fabriqué par BSH Hausgeräte GmbH titulaire des droits d'utilisation de la marque Siemens AG  
Prodotto da BSH Hausgeräte GmbH in quanto licenziatario del marchio di Siemens AG  
Gefabriceerd door BSH Hausgeräte GmbH onder handelsmerklicentie van Siemens AG



9001255389  
970412