

# manual de instrucciones

**Secadora  
3SC185B/3SC187B**

**es** Instrucciones de uso y montaje

 **Balay**  
www.balay.es

## Su nueva secadora

Se ha decidido por una secadora de la marca Balay .

Le recomendamos que dedique unos minutos a leer y a familiarizarse con las características de su secadora.

Para cumplir los exigentes objetivos de calidad de la marca Balay , toda secadora que sale de nuestras fábricas se somete previamente a unos exhaustivos controles para verificar su funcionamiento y su buen estado.

Si desea más información sobre nuestros productos, accesorios, piezas de repuesto o servicios, consulte nuestro sitio web [www.balay.es](http://www.balay.es) o diríjase a nuestros centros del Servicio Posventa.

Si el manual de instrucciones de uso e instalación sirve para varios modelos, en los puntos correspondientes se hará referencia a las posibles diferencias.



¡Ponga la secadora en marcha solo tras leer estas instrucciones de uso e instalación!

## Normas de representación

### Advertencia

Esta combinación de símbolo y palabra hace referencia a una posible situación de peligro que puede tener como resultado lesiones graves o mortales si no se tiene en cuenta.

### Atención

Esta palabra hace referencia a una posible situación de peligro que puede tener como resultado daños materiales o en el medio ambiente si no se tiene en cuenta.

### Indicación/Nota

Indicaciones para un uso óptimo del aparato e información útil.

#### 1. 2. 3. / a) b) c)

Los pasos que se deben seguir se representan con números o letras.

■ / -

Las enumeraciones se representan con casillas o viñetas.

# Índice

|  |    |  |    |
|--|----|--|----|
|  <b>Uso previsto</b> . . . . .                       | 4  | Iniciar el programa . . . . .  | 27 |
|  <b>Instrucciones de seguridad</b> . . . . .         | 4  | Secuencia del programa . . . . .   | 28 |
| Niños/adultos/mascotas . . . . .   | 5  | Cambiar el programa<br>o añadir ropa . . . . .   | 28 |
| Montaje . . . . .  | 6  | Interrupción del programa . . . . .  | 28 |
| Manejo . . . . .   | 8  | Fin del programa . . . . .   | 28 |
| Limpieza/mantenimiento . . . . .   | 11 | Retirar la colada y apagar<br>la secadora . . . . .  | 29 |
|  <b>Protección del medio<br/>ambiente</b> . . . . .  | 13 | Limpiar el filtro de pelusas . . . . .   | 29 |
| Embalaje/electrodoméstico<br>antiguo . . . . .   | 13 | Vaciar el recipiente<br>de condensado . . . . .  | 30 |
| Consejos para ahorrar energía . . . . .  | 13 |  <b>Ajustes de tonos</b> . . . . .                  | 30 |
|  <b>Instalación y conexión</b> . . . . .             | 14 |  <b>Limpieza</b> . . . . .                          | 32 |
| Volumen de suministro . . . . .  | 14 | Limpiar la secadora<br>y el panel de mandos . . . . .  | 32 |
| Instalar y conectar la secadora . . . . .  | 14 | Limpiar el intercambiador térmico . . . . .  | 32 |
| Accesorios opcionales . . . . .  | 16 | Limpiar el sensor de humedad . . . . .   | 33 |
| Protección para transporte<br>y anticongelante . . . . .   | 16 |  <b>¿Qué hacer en caso<br/>de avería?</b> . . . . . | 34 |
|  <b>Drenar el agua<br/>de condensación</b> . . . . . | 17 |  <b>Servicio posventa</b> . . . . .                 | 36 |
|  <b>Guía breve</b> . . . . .                         | 19 |  <b>Valores de consumo</b> . . . . .                | 37 |
|  <b>Descripción del aparato</b> . . . . .            | 20 | Tabla de valores de consumo . . . . .  | 37 |
| Secadora . . . . .   | 20 | Programa más eficaz<br>para tejidos de algodón . . . . .   | 38 |
| Panel de mandos . . . . .  | 21 |  <b>Datos técnicos</b> . . . . .                  | 38 |
| Panel del display . . . . .  | 22 |  |    |
|  <b>Colada</b> . . . . .                           | 23 |  |    |
| Preparar la colada . . . . .   | 23 |  |    |
| Clasificación de la colada según: . . . . .  | 23 |  |    |
|  <b>Programas y botones</b> . . . . .              | 24 |  |    |
| Programas . . . . .  | 24 |  |    |
| Botones . . . . .  | 26 |  |    |
|  <b>Manejo del electrodoméstico</b> . . . . .      | 27 |  |    |
| Cargar colada y encender<br>la secadora . . . . .  | 27 |  |    |
| Ajustar un programa . . . . .  | 27 |  |    |



## Uso previsto

- Este electrodoméstico está diseñado exclusivamente para uso privado doméstico.
- No instalar ni manejar el electrodoméstico en zonas con riesgo de heladas ni en el exterior. Existe el riesgo de que el electrodoméstico sufra daños si el agua residual se congela dentro. Si las mangueras se congelan, pueden agrietarse o estallar.
- Este electrodoméstico solo debe utilizarse para secar y refrescar, en el ámbito doméstico, prendas que se hayan lavado con agua y puedan secarse en una secadora (ver la etiqueta de cuidado de la prenda). La utilización del electrodoméstico para cualquier otro fin queda fuera del alcance del uso previsto y está prohibida.
- Este electrodoméstico está diseñado para su uso hasta un máximo de 4000 metros por encima del nivel del mar.

### **Antes de encender el electrodoméstico:**

Comprobar que no haya daños visibles en el electrodoméstico. No poner en marcha el electrodoméstico si presenta daños. Si hay algún problema, ponerse en contacto con un distribuidor especializado o con nuestro servicio de atención al cliente.

Leer y seguir las instrucciones de instalación y funcionamiento, así como el resto de información, suministradas con el electrodoméstico.

Guardar los documentos para su uso posterior o para futuros dueños.



## Instrucciones de seguridad

A continuación se detallan advertencias e instrucciones de seguridad para evitar que el usuario sufra lesiones y prevenir que se produzcan daños materiales en su entorno.

No obstante, es importante tomar las precauciones necesarias y proceder con cuidado durante la instalación, mantenimiento, limpieza y manejo del electrodoméstico.

## Niños/adultos/mascotas

### Advertencia

#### ¡Riesgo de muerte!

Los niños y otras personas que no son conscientes de los riesgos que implica el uso del electrodoméstico podrían resultar heridos o poner en peligro sus vidas. Por tanto, tener en cuenta:

- El electrodoméstico no podrá ser utilizado por menores de 8 años ni por personas con capacidad física, sensorial o mental reducida, así como tampoco por personas sin experiencia o conocimientos salvo que sean supervisados o reciban indicaciones de cómo utilizar el electrodoméstico de forma segura y hayan comprendido los riesgos potenciales de utilizarlo.
- Los niños no deben jugar con este electrodoméstico.
- No permitir que los niños realicen tareas de limpieza o mantenimiento del electrodoméstico sin supervisión.
- Mantener alejados del electrodoméstico a los niños menores de 3 años, así como a las mascotas.
- No dejar el electrodoméstico sin supervisión cuando haya cerca niños u otras personas que no sean conscientes de los riesgos.

### Advertencia

#### ¡Riesgo de muerte!

Los niños podrían quedar encerrados dentro de electrodomésticos y poner en peligro sus vidas.

- No instalar el electrodoméstico detrás de una puerta, ya que podría bloquear la puerta del electrodoméstico o impedir que se abriera por completo.
- Cuando el electrodoméstico llegue al final de su vida útil, desconectar el enchufe de la toma de corriente **antes** de cortar el cable de red y, después, romper el cierre de la puerta del electrodoméstico.

### Advertencia

#### ¡Riesgo de asfixia!

No permitir que los niños jueguen con el embalaje/plástico o con piezas del embalaje, ya que podrían quedar enredados o cubrirse la cabeza con ellos y asfixiarse. Mantener el embalaje, los plásticos y las piezas del embalaje fuera del alcance de los niños.

### **Advertencia**

#### **¡Riesgo de intoxicación!**

Los detergentes y aditivos pueden ser tóxicos si se ingieren.

En caso de ingesta, consultar inmediatamente con un médico. Mantener los detergentes y aditivos fuera del alcance de los niños.

### **Advertencia**

#### **¡Irritación de los ojos/piel!**

El contacto con detergentes o aditivos puede producir irritación en los ojos o la piel.

Aclarar los ojos y la piel con abundante agua en caso de que entren en contacto con detergentes o aditivos.

Mantener los detergentes y aditivos fuera del alcance de los niños.

## **Montaje**

### **Advertencia**

#### **¡Peligro de descarga eléctrica/ incendio/daños materiales/ daños en el electrodoméstico!**

Si el electrodoméstico no se instala correctamente, puede dar lugar circunstancias peligrosas. Asegurarse de que:

- La tensión de red en la toma de corriente se corresponde con la tensión nominal especificada en el electrodoméstico (placa de características). En la placa de características se especifican las cargas conectadas y la protección por fusible requerida.
- El electrodoméstico solo se conecte a una fuente de corriente alterna a través de una toma con puesta a tierra homologada en el ámbito nacional e instalada correctamente.
- El enchufe de red y la toma con puesta a tierra coinciden y el sistema de toma a tierra está correctamente instalado.
- La sección transversal del cable es suficientemente grande.
- Se puede acceder al enchufe de red en cualquier momento.

- En caso de utilizar un interruptor automático de corriente residual, comprobar que contenga la siguiente marca: . La presencia de esta marca es la única forma de garantizar que cumple todas las regulaciones aplicables.

### **Advertencia**

#### **¡Peligro de descarga eléctrica/ incendio/daños materiales/ daños en el electrodoméstico!**

Si el cable de red del electrodoméstico se modifica o se daña, podría provocar una descarga eléctrica, un cortocircuito o un incendio por calentamiento excesivo. El cable de red no se debe doblar, aplastar ni modificar, así como tampoco debe entrar en contacto con fuentes de calor.

### **Advertencia**

#### **¡Peligro de incendio/daños materiales/daños en el electrodoméstico!**

La utilización de alargadores o regletas podría provocar un incendio debido al calentamiento excesivo o a un cortocircuito.

Conectar el electrodoméstico directamente a una toma correctamente instalada con puesta a tierra. No utilizar alargadores, regletas ni conectores múltiples.

### **Advertencia**

#### **¡Peligro de lesiones/daños materiales/daños en el electrodoméstico!**

- El electrodoméstico puede vibrar o moverse cuando está en marcha, pudiendo provocar lesiones o daños materiales. Colocar el electrodoméstico en una superficie sólida, plana y limpia; además, con el uso de un nivel de burbuja como guía, se debe nivelar con las patas roscadas.
- La mala colocación (apilamiento) de este electrodoméstico en la parte superior de una lavadora podría provocar lesiones, daños materiales o daños en el electrodoméstico. Si se debe colocar en la parte superior de una lavadora, esta debe tener como mínimo la misma profundidad y anchura que el electrodoméstico, y debe estar correctamente sujeta con el kit de conexión adecuado si está disponible → *Página 16*. El electrodoméstico se DEBE sujetar con este kit de conexión. Queda totalmente prohibido el apilamiento del electrodoméstico de cualquier otra forma.

- Si se agarra alguna de las partes salientes del electrodoméstico (p. ej., la puerta) para levantarlo o moverlo, estas piezas podrían romperse y producir lesiones.  
No agarrar el electrodoméstico por las piezas salientes para moverlo.

 **Advertencia**  
**¡Peligro de lesiones!**

- El electrodoméstico es muy pesado. Su elevación podría producir lesiones.  
Levantar el electrodoméstico siempre con ayuda.
- Existe el riesgo de hacerse cortes en las manos con los bordes afilados del electrodoméstico.  
No agarrar el electrodoméstico por los bordes afilados. Usar guantes de protección para levantarlo.
- Si las mangueras y los cables de red no están correctamente tendidos, existe el riesgo de una desconexión, por lo que se podrían producir lesiones.  
Dirigir las mangueras y los cables de forma que no exista riesgo de desconexión.

## Manejo

 **Advertencia**  
**¡Riesgo de explosión/  
incendio!**

Las prendas que han estado en contacto con disolventes, aceite, cera, eliminador de cera, pintura, grasa o quitamanchas pueden inflamarse durante el proceso de secado en la máquina, o incluso podrían hacer que el electrodoméstico explotase. Por tanto, tener en cuenta:

- Aclarar las prendas con abundante agua caliente y detergente antes de secarlas en la máquina.
- No colocar las prendas en el electrodoméstico para secar si no se han lavado previamente.
- No usar el electrodoméstico si se han utilizado químicos industriales para limpiar las prendas.



** Advertencia****¡Riesgo de explosión/  
incendio!**

- En caso de que haya quedado material residual en el filtro de pelusas, este se podría inflamar durante el secado o incluso provocar que el electrodoméstico se incendie o explote. Limpiar el filtro de pelusas cada vez que se utilice el electrodoméstico para secar prendas.
- Algunos objetos podrían inflamarse durante el secado o incluso provocar que el electrodoméstico se incendie o explote. Retirar mecheros y cerillas de los bolsillos de las prendas.
- Si existe polvo de carbón o harina en el aire alrededor del electrodoméstico, se podría producir una explosión. Asegurarse de que la zona alrededor del electrodoméstico se mantiene limpia durante el funcionamiento.

** Advertencia****¡Peligro de incendio/daños  
materiales/daños en el  
electrodoméstico!**

Si se cancela un programa antes de que el ciclo de secado haya terminado, el electrodoméstico no se habrá enfriado suficientemente y podría haber riesgo de que las prendas se incendiasen o incluso podrían producirse daños tanto materiales como en el electrodoméstico.

- Durante la última fase del ciclo de secado, las prendas en el tambor no se calientan (ciclo de enfriamiento). Así se garantiza que permanezca a una temperatura a la que no se produzcan daños.
- No apagar el electrodoméstico antes de que haya terminado el ciclo de secado, a menos que todas las prendas se retiren de forma inmediata del tambor y se extiendan (para disipar el calor).

** Advertencia****¡Riesgo de intoxicación/daños  
materiales!**

El agua de condensación no es potable y podría estar contaminada con pelusas. El agua de condensación contaminada puede ser perjudicial para la salud y causar daños materiales. No beber ni reutilizar.

**⚠ Advertencia**

**¡Riesgo de intoxicación!**

Ciertos agentes de limpieza que contienen disolventes, p. ej., disolventes de limpieza, pueden emitir vapores tóxicos. No usar agentes de limpieza que contengan disolventes.

**⚠ Advertencia**

**¡Peligro de lesiones!**

- No apoyarse ni sentarse en la puerta del electrodoméstico cuando esté abierta, ya que el electrodoméstico podría volcar y producir lesiones. No apoyarse en la puerta del electrodoméstico cuando esté abierta.
- No subirse al electrodoméstico, ya que la encimera podría romperse y producir lesiones. No subirse al electrodoméstico.
- Si se toca el tambor cuando todavía está girando, podrían producirse lesiones en las manos. Esperar hasta que el tambor se pare.

**⚠ Advertencia**

**¡Riesgo de quemaduras!**

El exterior del panel trasero del electrodoméstico se calienta mucho durante el funcionamiento. No tocar la superficie del panel trasero del electrodoméstico cuando está caliente y mantener alejados a los niños.



**¡Atención!**

**Peligro de daños materiales/daños en el electrodoméstico**

- Si la cantidad de prendas en el electrodoméstico supera su capacidad de carga máxima, este podría no funcionar correctamente o se podrían producir daños materiales o daños en el electrodoméstico. No superar la capacidad de carga máxima de prendas de secado. Asegurarse de que se cumplen las capacidades de carga máximas especificadas para cada programa  
→ *Página 24.*

- Si se pone en marcha el electrodoméstico sin un filtro de pelusas o si este está defectuoso, se pueden producir daños en el electrodoméstico.  
No poner en marcha el electrodoméstico sin un filtro de pelusas o si este está defectuoso.
- Los objetos ligeros como pelos o pelusas podrían ser aspirados hacia la entrada de aire cuando el electrodoméstico está en marcha.  
Mantenerlos alejados del electrodoméstico.
- La espuma y la gomaespuma podrían deformarse o fundirse si se secan en el electrodoméstico.  
No secar las prendas que contengan espuma o gomaespuma en el electrodoméstico.
- Si se vierte una cantidad errónea de detergente o de agente de limpieza en el electrodoméstico, se pueden producir daños materiales o daños en el electrodoméstico.  
Usar detergentes/aditivos/agentes de limpieza y suavizantes según las indicaciones del fabricante.
- Si el electrodoméstico se recalienta, este podría no funcionar correctamente y se podrían producir daños materiales o daños en el electrodoméstico.  
Asegurarse de que la entrada de aire del electrodoméstico nunca esté obstruida durante el funcionamiento y de que la zona de alrededor esté convenientemente ventilada.

## Limpeza/mantenimiento

### **Advertencia** **¡Riesgo de muerte!**

El electrodoméstico funciona con electricidad. Existe peligro de descarga eléctrica si se tocan componentes conectados a la corriente. Por tanto, tener en cuenta:

- Apagar el electrodoméstico. Desconectar el electrodoméstico de la red eléctrica (desconectar el enchufe).
- Nunca agarrar el enchufe de red eléctrica con las manos húmedas.
- Cuando se desconecte el enchufe de la toma de corriente, agarrar siempre por el propio enchufe y nunca por el cable de red, ya que se podría dañar.

- No realizar modificaciones técnicas en el electrodoméstico ni en sus componentes.
- Cualquier reparación u otro tipo de trabajo que precise el electrodoméstico debe ser realizado por nuestro servicio técnico o por un electricista. Lo mismo rige para la sustitución del cable de red (en caso necesario).
- Los cables de red de recambio se pueden pedir contactando con nuestro servicio técnico.

### **Advertencia**

#### **¡Riesgo de intoxicación!**

Ciertos agentes de limpieza que contienen disolventes, p. ej., disolventes de limpieza, pueden emitir vapores tóxicos. No usar agentes de limpieza que contengan disolventes.

### **Advertencia**

#### **¡Peligro de descarga eléctrica/daños materiales/daños en el electrodoméstico!**

Si hay humedad en el electrodoméstico, se podría producir un cortocircuito. No utilizar lavado a presión ni limpiadores de vapor para limpiar el electrodoméstico.

### **Advertencia**

#### **¡Peligro de lesiones/daños materiales/daños en el electrodoméstico!**

El uso de piezas de recambio y accesorios distribuidos por otras marcas es peligroso y podría producir lesiones, daños materiales o daños en el electrodoméstico.

Por motivos de seguridad, utilizar solo piezas de recambio y accesorios originales.

### **¡Atención!**

#### **Peligro de daños materiales/daños en el electrodoméstico**

Los agentes de limpieza y los agentes para pretratar las prendas (p. ej. quitamanchas, aerosoles de prelavado, etc.) podrían causar daños si entran en contacto con las superficies del electrodoméstico. Por tanto, tener en cuenta:

- No permitir que dichos agentes entren en contacto con las superficies del electrodoméstico.
- Limpiar el electrodoméstico solo con agua y un paño suave y húmedo.
- Eliminar cualquier resto de detergente, aerosol o similares inmediatamente.



## Protección del medio ambiente

### Embalaje/electrodoméstico antiguo



Desechar el embalaje de manera respetuosa con el medio ambiente.

Este electrodoméstico está sujeto a la Directiva Europea 2012/19/UE sobre residuos de aparatos eléctricos y electrónicos (RAEE).

La directiva define el marco respecto a la recogida y el reciclaje de electrodomésticos antiguos y rige en toda la Unión Europea.

## Consejos para ahorrar energía

- Centrifugar las prendas antes de secarlas. Cuanto más secas estén las prendas, menor será el tiempo de secado, con el consiguiente ahorro de energía.
- Llenar la secadora hasta la carga máxima.
 

**Nota:** No sobrepasar la carga máxima, ya que se alargaría el tiempo de secado y aumentaría el consumo de energía.
- Ventilar la estancia y mantener la abertura de entrada de aire de la secadora despejada para que circule el aire.
- Limpiar el filtro de pelusas después de cada ciclo de secado. Si el filtro de pelusas está sucio, aumenta el tiempo de secado y el consumo de energía.
- **Modo de ahorro energético:** Si no se utiliza la secadora durante un tiempo largo, se apaga automáticamente antes del inicio del programa y cuando este acaba para ahorrar energía. El panel del display y las luces indicadoras se apagan transcurridos unos minutos y el botón de inicio parpadea. Para activar la iluminación, pulsar cualquier botón, abrir o cerrar la puerta de la secadora o girar el selector de programas.



## Instalación y conexión

### Volumen de suministro

- Secadora
- Instrucciones de instalación y uso
- Cesto para lana\*
- Desagüe de condensación\*

### Instalar y conectar la secadora



#### Advertencia

#### ¡Riesgo de muerte!

Existe riesgo de descarga eléctrica, puesto que la secadora funciona con electricidad.

- Verificar que la secadora no tenga daños visibles. No poner en marcha la secadora si está dañada.
- Antes de conectar la secadora a la corriente, asegurarse de que la tensión eléctrica especificada en la placa de características se corresponde con la tensión de la toma donde se va a conectar.
- Utilizar solamente interruptores diferenciales con el siguiente símbolo: .
- Asegurarse de que el cable de alimentación eléctrica no esté doblado ni atrapado, y de que no entre en contacto con fuentes de calor o bordes afilados.



#### Advertencia

#### ¡Los niños podrían poner su vida en peligro quedándose encerrados dentro de la secadora.!

No colocar la secadora detrás de una puerta abatible ni corredera, puesto que podría impedir la apertura de la puerta de la secadora.

#### ¡Atención!

#### Riesgo de lesiones

- Si una persona levanta la secadora, podría lesionarse debido al elevado peso de la misma. Levantar siempre la secadora con ayuda.
- Podría hacerse cortes en las manos con los bordes afilados de la secadora. No sujetar la secadora por los bordes afilados.
- Al levantar o empujar la secadora, podrían romperse las piezas que sobresalen. No mover la secadora sujetándola por las partes que sobresalen.

#### ¡Atención!

#### Riesgo de dañar la secadora o los tejidos.

- Comprobar si la secadora se ha dañado durante el transporte. Nunca poner en marcha la secadora si está dañada.
- Si queda agua residual en la secadora, podría congelarse y dañar la secadora. No poner la secadora en estancias tan frías que puedan llegar a la congelación.

\* En función del modelo

Durante la instalación, asegurarse de que:

- la secadora se sitúe en una superficie limpia, nivelada y firme;
- el enchufe de alimentación de red sea accesible en todo momento;
- la abertura de entrada de aire esté despejada y haya suficiente ventilación;
- el área alrededor de la secadora se mantenga limpia y
- la secadora se nivele por medio de las patas roscadas.

**Nota:** Comprobar la nivelación del electrodoméstico con un nivel de burbuja y corregirla en caso necesario. Modificar la altura girando las patas del electrodoméstico.

Las cuatro patas del electrodoméstico deben estar firmemente apoyadas en el suelo.

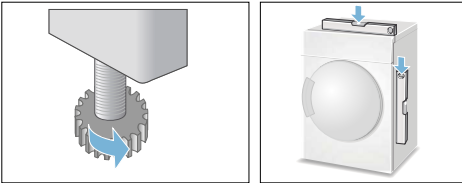

Una nivelación incorrecta puede provocar un elevado nivel de ruido, vibraciones y un movimiento inadecuado del tambor.

**Nota:** En caso de duda, llamar a un técnico para que conecte el electrodoméstico.

## Accesorios opcionales

Pedido de accesorios opcionales\* al servicio posventa:

### ■ Set de conexión para columna de lavadora-secadora:

Para ahorrar espacio, la secadora puede colocarse sobre una lavadora adecuada con la misma anchura y profundidad.

Es necesario fijar la secadora a la lavadora por medio de este set de conexión.

N.º de pedido con encimera

extraíble: **3AS220B**;

N.º de pedido sin encimera extraíble:

**3AS110B**.

### ■ Cesto para lana:

Secar artículos de lana sueltos, calzado deportivo y peluches en el cesto para lana.

Número de pedido: **3AS000B**.

## Protección para transporte y anticongelante

### Para vaciar el recipiente de condensado:

1. Utilizar el selector de programas para seleccionar cualquier programa.
2. Pulsar el botón de inicio.
3. Esperar 5 minutos.

**Nota:** La condensación se ha drenado.

4. Volver a vaciar el recipiente de condensado.
5. Apagar la secadora.

### ¡Atención!

**Si queda agua residual, podría salirse y causar daños materiales.**

Transportar la secadora en posición vertical.

\* En función del modelo





## Drenar el agua de condensación

Durante el secado, se produce agua condensada en el aparato.

Accionar el electrodoméstico con la manguera de evacuación conectada.

Si no se utiliza ninguna manguera de evacuación, el agua condensada del electrodoméstico va al recipiente de condensación. En este caso, dicho recipiente debe vaciarse después de cada secado, y también durante el secado si el recipiente se llena completamente antes de tiempo.

Fijar la manguera de evacuación de la siguiente forma:

1. Sacar el accesorio del tambor de la secadora.

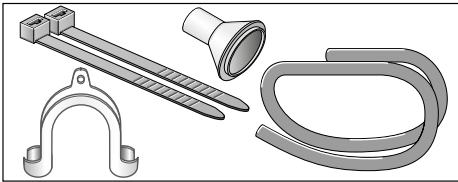

2. Configuración de fábrica de la secadora: la manguera para la evacuación del agua condensada está fijada a la boquilla del recipiente para agua condensada.
3. Soltar el tubo del agua condensada del tubo de empalme.

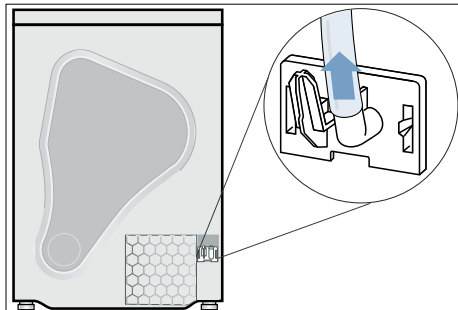

4. Colocar la manguera del agua condensada en posición de parada.

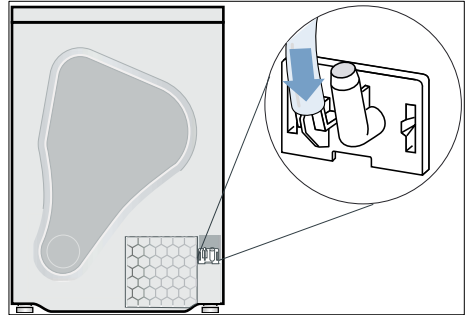

5. Retirar la manguera de desagüe del accesorio y fijarla a la boquilla vacía.

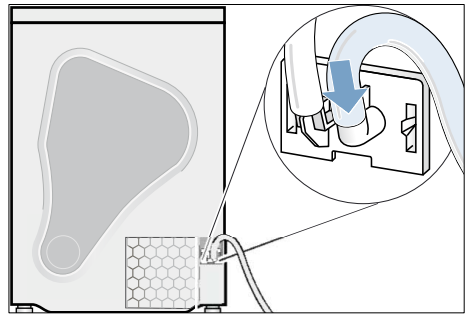

**es** Drenar el agua de condensación

6. Fijar el otro extremo de la manguera de desagüe con el resto de accesorios en función del caso de conexión (A, B o C).

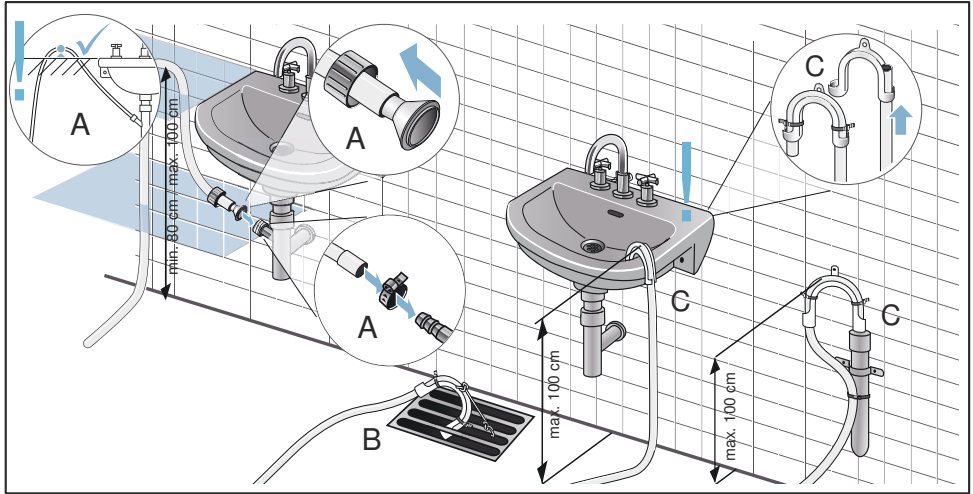

**¡Atención!**

**El agua estancada puede retornar a la secadora y causar daños en la misma.** Comprobar si el agua se evacua con rapidez. No cerrar u obstruir el desagüe.

**¡Atención!**

**Posibles daños por fugas o por escape del agua.**

Asegurarse de que la manguera de desagüe no pueda desplazarse de su sitio. No doblar la manguera de desagüe. Respetar la diferencia de altura entre la superficie de instalación y el desagüe de máx. 100 cm y mín. 80 cm si el desagüe está conectado a un sifón.

El agua condensada se desvía seguidamente a través del tubo de desagüe hacia el desagüe o hacia un lavabo.

**Nota:** Si desea volver a derivar el agua de condensación al recipiente de condensación, repita estos pasos en orden inverso.

 **Guía breve**

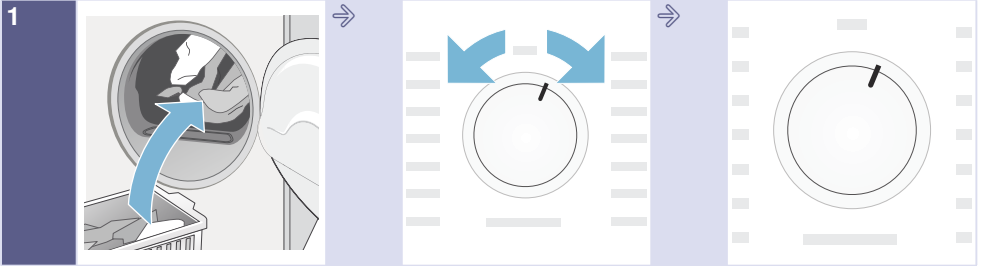

Meter la colada y cerrar la puerta.

Encender la secadora.

Seleccionar un programa y, en caso necesario, ajustar los ajustes predeterminados del programa.



Seleccionar el botón de inicio ►||.

Secar.

Sacar la colada.

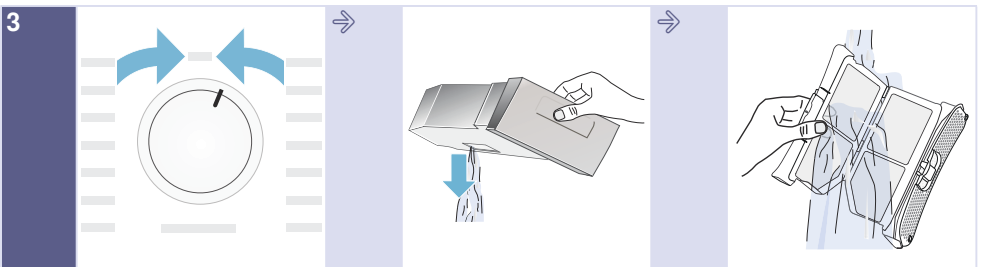

Apagar la secadora.

Vaciar el recipiente de condensado.

Limpiar el filtro de pelusas.

## Descripción del aparato

### Secadora

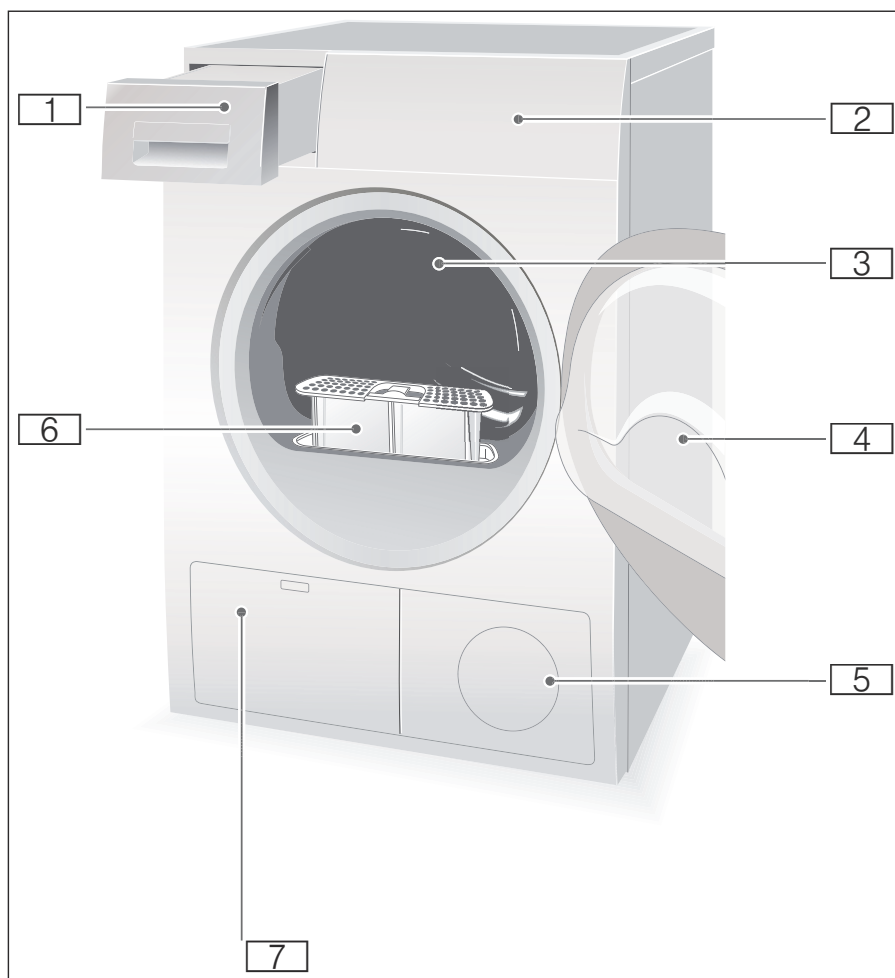

- 1** Recipiente de condensado
- 2** Panel de mandos y display
- 3** Iluminación interior del tambor (en función del modelo)
- 4** Puerta de la secadora
- 5** Abertura de entrada de aire
- 6** Filtro de pelusas
- 7** Intercambiador térmico

## Panel de mandos

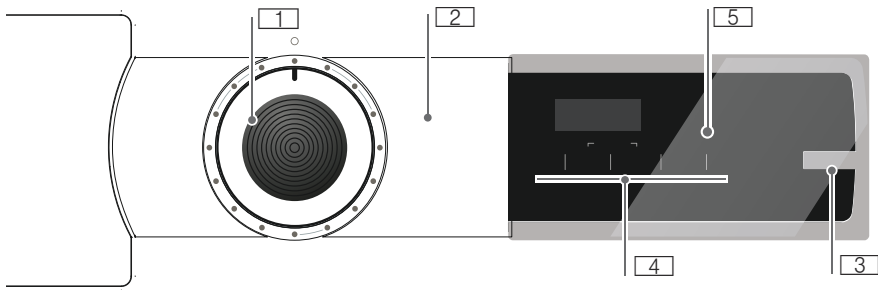

- 1 Utilizar el **selector de programas** para encender y apagar la secadora y para seleccionar los programas.
- 2 **Programa** → *Página 24*.
- 3 **Botón de inicio** para iniciar o interrumpir el programa → *Página 26*.
- 4 **Botones** → *Página 26*.
- 5 **Panel de la pantalla** con **botones** → *Página 22*.

## Panel del display

### Botones del panel del display

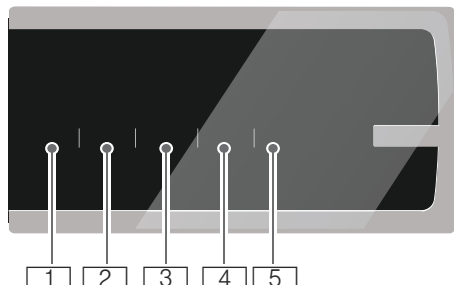

- 1 Seleccione el **grado de secado**.
- 2 Seleccione el **tiempo de secado**.
- 3 Seleccione el **tiempo de Listo en**.
- 4 Seleccione **Antiarrugas**.
- 5 Seleccione **Secado delicado**.

Para una descripción detallada de todos los botones, ver a partir de → *Página 26*.

## Panel del display

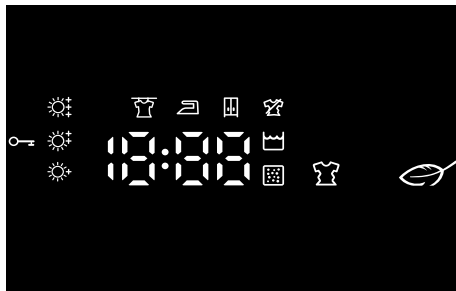

- ▶|| Inicio o Pausa seleccionado.
- 3 h Retardo del programa en horas cuando está seleccionado el tiempo de «Listo en».
- 1:27 Duración prevista del programa en horas y minutos.
- ☀ ☂ ☔ **End-P** Progreso del programa: Húmedo; Seco plancha; Seco armario; Antiarrugas; Fin y Pausa.
- ☑ Vaciar el recipiente de condensado; → *Página 30*.
- ☒ Limpiar los filtros de pelusas; → *Página 29*.



## Colada

### Preparar la colada



#### Advertencia

#### ¡Riesgo de explosión o incendio!

Sacar los mecheros y cerillas de los bolsillos.

#### ¡Atención!

#### El tambor de la secadora y las prendas podrían dañarse.

Sacar todos los objetos de los bolsillos y tener en cuenta la siguiente información:

- Atar las cintas de la ropa, las tiras de los delantales, etc. o utilizar un saco especial para lavar la ropa.
- Cerrar las cremalleras, corchetes y automáticos y abotonar los botones. Abotonar las prendas grandes, tales como abrigos.
- Sacar de los bolsillos todos los objetos metálicos, como los clips.
- Para garantizar un resultado de secado uniforme, clasificar la colada por el tipo de tejido y el programa de secado.
- Secar siempre las prendas muy pequeñas como, por ejemplo, los calcetines de bebé, junto con prendas más grandes, como toallas.
- Las prendas tejidas, como camisetas o jerséis, suelen encoger cuando se las seca en secadora por primera vez. Utilizar un programa suave.
- No secar en exceso las prendas sintéticas. Esto aumenta la formación de arrugas en la ropa.
- Utilizar programas temporizados para prendas individuales.
- Algunos detergentes y productos de cuidado para ropa, p. ej. almidón o suavizante, contienen partículas que pueden depositarse en el sensor de humedad. Esto puede perjudicar la función del sensor y, por consiguiente, el resultado de secado.

#### Notas

- Al lavar prendas que luego se secarán en secadora, usar la cantidad correcta de detergente y productos de cuidado para ropa, según se especifica en las instrucciones del fabricante.
- Limpiar el sensor de humedad regularmente → *Página 33.*

### Clasificación de la colada según:

- Apto para secadora
- Secado a temperatura normal
- Secado a baja temperatura
- No utilizar secadora

**Nota:** No cargar las prendas directamente de la lavadora en la secadora. Clasificar las prendas centrifugadas antes de introducirlas en la secadora.

Si se secan tejidos finos, gruesos y multicapa a la vez, el grado de sacado de cada uno variará. Para lograr un resultado de secado uniforme, secar solamente prendas que sean del mismo tipo de tejido y estructura. Si la ropa queda demasiado húmeda, se puede seleccionar un programa temporizado para continuar secando → *Página 24.*

#### ¡Atención!



**Es posible que la secadora o las prendas resulten dañadas.**

#### No secar en la secadora los tejidos siguientes:

- Prendas manchadas con aceite.
- Tejidos sin lavar.
- Tejidos no transpirables (p. ej. revestidos de caucho).
- Tejidos muy delicados, tales como seda o cortinas sintéticas.

## Programas y botones

### Programas

| Programa y tejidos  | Carga máxima y ajustes/información de los programas   |
|---|---|
| <p>Nombre del programa</p> <p>¿Para qué tejidos es adecuado el programa?</p>  | <p>La carga máxima se basa en el peso seco de los tejidos</p> <p>Ajustes posibles de programa</p> |
| <p><b>algodón extra seco</b></p> <p>Tejidos duraderos y resistentes al calor hechos de más de una capa de algodón o lino y que no se secan con facilidad.</p>   | <p><b>8 kg</b></p>  |
| <p><b>algodón seco armario</b></p> <p>Tejidos normales, duraderos y resistentes al calor hechos de una sola capa de algodón o lino.</p>   | <p><b>8 kg</b></p>  |
| <p><b>algodón seco</b> </p> <p>Tejidos normales, duraderos y resistentes hechos de una sola capa de algodón o lino que necesitan estar húmedos después del secado y se pueden planchar y colgar.</p> | <p><b>8 kg</b></p>  |
| <p><b>sintéticos extra seco</b></p> <p>Tejidos sintéticos o mezclados hechos de más de una capa de algodón o lino y que no se secan con facilidad.</p>  | <p><b>3,5 kg</b></p>  |
| <p><b>sintéticos seco armario</b></p> <p>Tejidos normales sintéticos o mezclados hechos de una sola capa.</p>   | <p><b>3,5 kg</b></p>  |
| <p><b>sintéticos seco</b> </p> <p>Tejidos normales sintéticos o mezclados hechos de una sola capa que necesitan estar húmedos después del secado y se pueden planchar y colgar.</p>                  | <p><b>3,5 kg</b></p>  |
| <p><b>microfibras</b></p> <p>Prendas para exterior e impermeables con revestimiento de membrana y tejidos impermeables.</p>   | <p><b>1,5 kg</b></p>  |
| <p><b>antialergias</b></p> <p>Toallas resistentes hechas de algodón.</p>  | <p><b>6 kg</b></p>  |
| <p><b>mix</b></p> <p>Carga mezclada que consta de tejidos de algodón y sintéticos.</p>  | <p><b>3 kg</b></p>  |



**caliente** ☹

Todo tipo de tejidos, programa de tiempo.

Adecuado para ropa secada previamente o ligeramente húmeda, así como para secar ropa gruesa y de varias capas.

**Notas**

- Secar lana, calzado deportivo y peluches solo con la cesta para lana → *Página 16*.
- En el programa de tiempo, la humedad residual de la ropa no se detecta automáticamente. Si la ropa sigue muy húmeda después del programa de secado, repetir el programa y, en caso de ser necesario, aumentar la duración del programa.

**3 kg**

Se puede ajustar la duración del programa con el botón de tiempo de secado.

**frío** ☹

Todo tipo de tejidos. Para enfriar o airear prendas que no se han usado durante mucho tiempo.

**3 kg**

Se puede ajustar la duración del programa con el botón de tiempo de secado.

**15 min. camisas**

Para unos resultados óptimos secar como máximo 5 camisas a la vez. Tras el secado, planchar la ropa o colgarla y dejarla reposar: así la humedad residual se distribuye de forma homogénea.

**1 kg****40 min. super rápido**

Sintéticos y algodón ligero.

**2 kg****acab. lana**

Tejidos lavables a máquina hechos de lana o que contengan lana.

**Notas**

- Los tejidos se ponen más mullidos, pero no se secan.
- Retirar los tejidos una vez que haya finalizado el programa y dejar que se sequen.

**3 kg****lencería**

Para ropa interior delicada y lavable, p. ej., prendas de terciopelo, encaje, licra, seda o raso.

**1 kg**

## Botones

| Teclas                                  | Explicaciones y notas   |
|---|---|
| <b>Nota:</b>                            | No todas las teclas ni sus funciones asociadas están disponibles en todos los programas.  |
| <b>ajuste secado</b>                    | <p>Si después del secado la colada está demasiado húmeda, se puede afinar el objetivo de secado, como por ejemplo, Seco armario mediante el nivel de secado. El secado deseado puede incrementarse con el grado de secado en tres niveles desde ☀ hasta ☀☀.</p> <p>Si se ha adaptado el nivel de secado, el ajuste se guarda incluso después de apagar la secadora.</p> <p><b>Nota:</b> Cuanto más alto sea el grado de secado, más se prolonga la duración del programa.</p> |
| <b>⌚ (tiempo de secado)</b>             | Adaptar la duración del programa al programa de tiempo. De 20 minutos a 3 horas como máximo en intervalos de 10 minutos.  |
| <b>pr. diferida → (Finalización en)</b> | El programa finaliza en entre una hora y 24 horas. Se debe introducir el tiempo en que deberá estar listo en intervalos de horas completas y, de esa manera, se retrasa el inicio del programa. El número de horas elegido tras las que finalizará el programa se muestra en el panel indicador.  |
| <b>menos ↵</b>                          | El tambor mueve la ropa al finalizar el secado en intervalos regulares para evitar que se formen arrugas. La función antiarrugas automática se puede prolongar 60 minutos después de cada programa.   |
| <b>delicado 🍃</b>                       | La temperatura reducida para prendas delicadas como, por ejemplo, poliacrilo o elastano puede alargar el tiempo de secado.  |
| <b>3 seg. ⏻ (seguro para niños)</b>     | El seguro para niños se activa o desactiva pulsando la tecla «Finalización en» durante 3 segundos.  |
| <b>Inicio/Pausa ▶  </b>                 | Inicio y pausa del programa.  |



## Manejo del electrodoméstico

### Cargar colada y encender la secadora

**Nota:** La secadora debe estar correctamente colocada y conectada, → *Página 14.*

1. Colocar las prendas en el tambor.
2. Para encender la secadora, girar el selector de programas hasta cualquier programa.
3. Cerrar la puerta de la secadora.

#### ¡Atención!

#### Riesgo de dañar la secadora o las prendas.

Tener cuidado para no pillar ninguna prenda con la puerta.

### Ajustar un programa

**Nota:** Si se ha activado el seguro para niños, hay que desactivarlo para poder seleccionar un programa, véase → *Página 26.*

1. Seleccionar el programa deseado, véase información detallada acerca de los programas a partir de → *Página 24.*
2. Utilizar el selector de programas para establecer el programa deseado. En el display aparecerán los ajustes predeterminados del programa seleccionado.

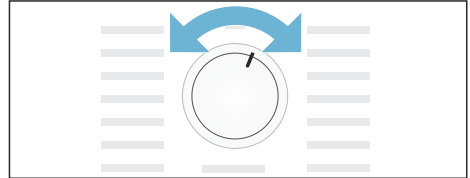

**Nota:** Los ajustes predeterminados del programa son ajustes estándar que ya vienen definidos al seleccionar un programa. Tras seleccionar un programa se pueden ver los ajustes predeterminados del programa en el panel del display.

3. En caso necesario, modificar los ajustes predeterminados del programa. Véase información detallada al respecto a partir de → *Página 24.*

### Iniciar el programa

Pulsar el botón de inicio.





**Nota:** Si se desea bloquear el programa para evitar modificaciones accidentales, se puede seleccionar el seguro para niños, véase → *Página 26.*

## Secuencia del programa

El estado del programa se indica en el campo del display.

p. ej. Duración prevista del programa en horas y minutos.  
**1:27**

**Nota:** Cuando se selecciona un programa, se indica el tiempo de secado previsto para la carga recomendada. Durante el secado, los sensores de humedad detectan la humedad restante de la carga y ajustan la duración del programa (excepto en los programas temporizados). Esto se ve saltando hacia delante el tiempo restante.

|  |              |
|--|--------------|
|  | Húmedo       |
|  | Seco plancha |
|  | Seco armario |
|  | Antiarrugas  |
| -P-  | Pausa        |
| End  | Fin          |

## Cambiar el programa o añadir ropa

Se puede retirar y añadir ropa, así como cambiar o modificar el programa, en cualquier momento durante el secado.

1. Para poner el programa en pausa, abrir la puerta de la secadora o pulsar el botón de inicio.
2. Añadir o retirar ropa.
3. Seleccionar otro programa o una función adicional en caso necesario.
4. Cerrar la puerta de la secadora.
5. Pulsar el botón de inicio.

**Nota:** La duración del programa se actualiza en el panel del display en función de la carga y la humedad residual de la colada. Los valores mostrados pueden variar al modificar el programa o al adaptar la carga.

## Interrupción del programa

El programa se puede interrumpir en cualquier momento. Para ponerlo en pausa, abrir la puerta de la secadora o pulsar el botón de inicio.

### ¡Atención!

**Riesgo de incendio. La ropa puede incendiarse.**

Si se cancela el programa, se deben sacar las prendas y extenderlas para que se disipe el calor.

## Fin del programa

Aparece **End** en el panel del display.

## Retirar la colada y apagar la secadora

1. Retirar las prendas.
2. Colocar el selector de programas en la posición «Stop».

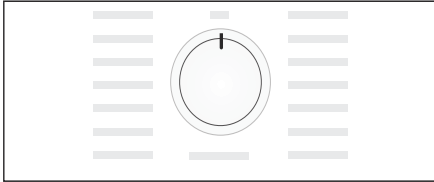

## Limpiar el filtro de pelusas

**Nota:** Durante el secado, el filtro de pelusas atrapa pelusas y pelos. Si el filtro de pelusas está obstruido o sucio, el flujo de aire se reduce e impide que la secadora alcance el máximo rendimiento. Si el filtro de pelusas está limpio, se reduce el consumo de energía y el tiempo de secado.

Limpiar el filtro de pelusas **después de cada** ciclo de secado:

1. Abrir la puerta de la secadora y retirar las pelusas de la puerta.
2. Retirar el filtro de pelusas.

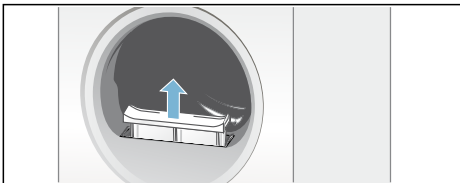

3. Quitar las pelusas del hueco del filtro de pelusas.

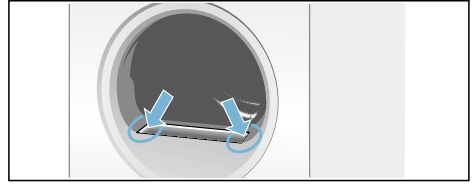

**Nota:** Asegurarse de que no caigan pelusas en el hueco abierto.

4. Abrir el filtro de pelusas y quitar todas las pelusas.
5. Aclarar el filtro con agua corriente para eliminar las pelusas o lavarlo en el lavavajillas.

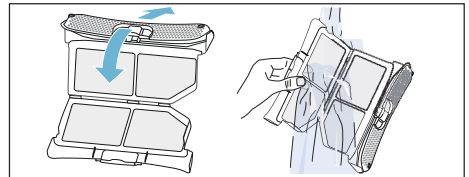

6. Secar el filtro de pelusas, cerrarlo y volver a insertarlo.

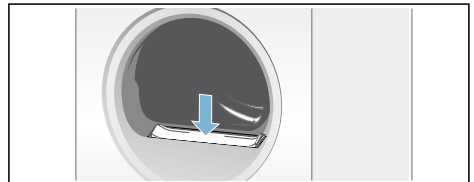

**¡Atención!**  
**La secadora podría dañarse.**

No poner en marcha la secadora sin el filtro de pelusas o si este está defectuoso.

## Vaciar el recipiente de condensado

En la configuración de fábrica, el agua condensada del electrodoméstico se evacua en un recipiente para agua condensada.

Se puede drenar el agua condensada del electrodoméstico a través de una manguera de evacuación\* hacia el desagüe. Después de drenar el agua condensada hacia el desagüe, no se debe vaciar el recipiente para agua condensada durante el secado, así como tras cada secado.

1. Extraer el recipiente de condensado horizontalmente.

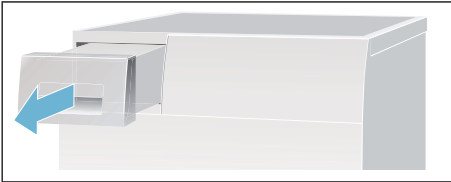

2. Tirar el agua de condensación.

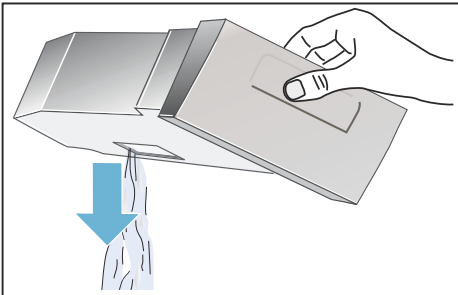

### ¡Atención!

**El agua de condensación sucia podría ser perjudicial para la salud y causar daños materiales.**

El agua de condensación no es potable y puede estar contaminada con pelusas. No beber ni reutilizar el agua de condensación.

3. Introducir el recipiente de condensado hasta que encaje en la secadora.

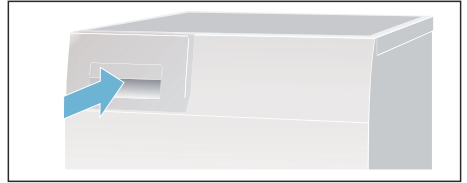

## Ajustes de tonos

Se pueden modificar los siguientes ajustes:

- La velocidad de centrifugado de la ropa antes de secarla;
- El volumen de la señal audible al final del programa;
- El volumen de las señales audibles de las teclas,
- La capacidad de corriente del fusible de la secadora (10 A o 16 A).

**Nota:** Los valores para la etiqueta energética se han calculado con un fusible de 16 A. Si se cambia a un fusible de 10 A, se incrementan el tiempo de secado y el consumo de energía. Puede consultar más información sobre ello en la tabla de valores de consumo. → *Página 37*

\* incluido según modelo

Se deberá activar el modo de ajuste para poder cambiar estos ajustes.

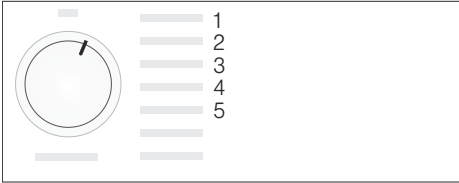

### Activar el modo de ajuste

1. Encender la secadora.
2. Seleccionar el programa «Algodón» en la posición 1 y esperar cinco segundos.

El modo de ajuste ahora está activado. Los símbolos desaparecen del panel del display y aparece la duración del programa.

1. Mantener pulsado el botón de inicio y, al mismo tiempo, girar el selector de programas en el sentido de las agujas del reloj hasta la posición 2.
2. Se muestra en el display la **velocidad de centrifugado**.
3. Pulsar el botón de «Listo en» o el botón del tiempo de secado para modificar la velocidad de centrifugado.
4. Girar el selector de programas en el sentido de las agujas del reloj hasta la posición 3.
5. El volumen de la **señal audible al final del programa** se muestra en el display.

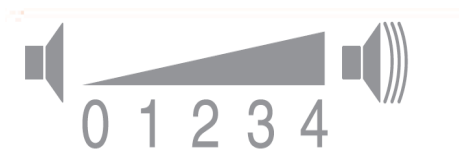

1 = bajo, 2 = medio,  
3 = alto, 4 = muy alto

6. Pulsar el botón de «Listo en» o el botón del tiempo de secado para modificar el volumen.

7. Girar el selector de programas en el sentido de las agujas del reloj hasta la posición 4.
8. El volumen de la **señal audible de las teclas** se muestra en el display.



0 = apagado, 1 = bajo, 2 = medio,  
3 = alto, 4 = muy alto

9. Pulsar el botón de «Listo en» o el botón del tiempo de secado para modificar el volumen.
10. Girar el selector de programas en el sentido de las agujas del reloj hasta la posición 5.
11. La **corriente** se muestra en el display.  
LO = 10 A  
HI = 16 A
12. Pulsar el botón de «Listo en» o el botón del tiempo de secado para modificar la corriente.

### Salir del modo de ajuste

Girar el selector de programas en la posición «Desconectado» una vez se haya ajustado la velocidad de centrifugado, el volumen o la capacidad de corriente del fusible deseados. Se han guardado los ajustes.



## Limpieza

### Limpiar la secadora y el panel de mandos

#### Advertencia

#### ¡Riesgo de muerte!

Existe riesgo de descarga eléctrica, puesto que la secadora funciona con electricidad.

Desconectar la secadora de la toma de corriente antes de limpiarla.

Limpiar la secadora solo con agua y un paño suave y húmedo.

Eliminar todos los restos de detergente, aerosoles o similares inmediatamente. No utilizar productos de limpieza para pretratar las prendas (p. ej., aerosoles de prelavado, quitamanchas). No utilizar limpiadores a alta presión o con chorro de vapor para limpiar el electrodoméstico.

### Limpiar el intercambiador térmico

#### Notas

- El intercambiador térmico debe limpiarse una vez al mes, pero esto depende de la frecuencia con la que se utilice la secadora.
- Si hay residuos en el intercambiador térmico, aumentará el tiempo de secado necesario y afectará a los resultados de secado.

1. Dejar que la secadora se enfríe y colocar un trapo absorbente debajo de la tapa de mantenimiento.

**Nota:** Puede ser que salga agua residual.

2. Abrir por completo la tapa de mantenimiento.

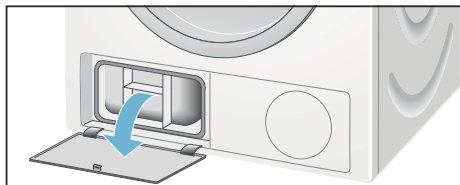

3. Girar ambas palancas de seguro, una en dirección a la otra.

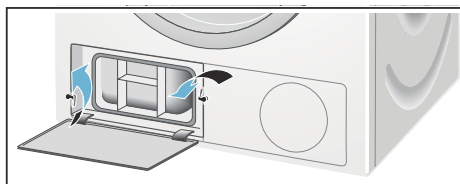

4. Retirar la cubierta superior del intercambiador térmico.

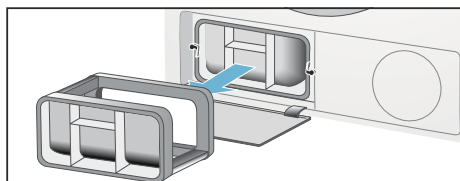

5. Retirar el intercambiador térmico.

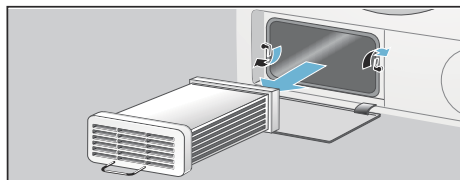



6. Enjuagar todos los lados del intercambiador térmico con agua para retirar por completo toda la pelusa.

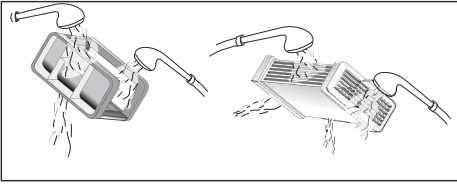

**¡Atención!**

**Existe el riesgo de dañar el intercambiador térmico.**

Utilizar agua solamente para limpiar el intercambiador térmico y no utilizar objetos duros o afilados para eliminar la pelusa.

7. Retirar toda pelusa de las juntas de la secadora y del intercambiador térmico.
8. Dejar que salga toda el agua.
9. Insertar primero el intercambiador térmico y, después, colocar su cubierta superior.
10. Girar las dos palancas de bloqueo a su posición inicial y cerrar la tapa de mantenimiento hasta que encaje.

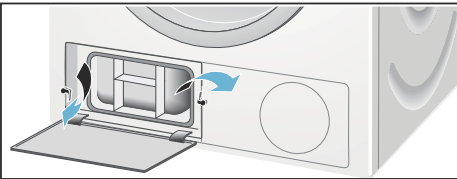

11. Cerrar la tapa de mantenimiento y presionarla hasta que encaje bien en su sitio.

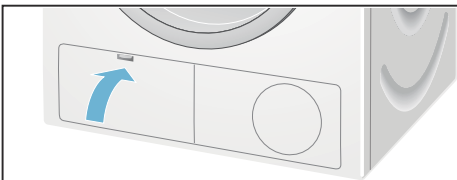

## Limpiar el sensor de humedad

**Nota:** La secadora está equipada con un sensor de humedad de acero inoxidable. El sensor de humedad mide el grado de humedad de la ropa. Después de largos periodos de uso, el sensor de humedad puede quedar cubierto por una fina capa de cal o residuos de detergentes y productos de cuidado para ropa. Estos residuos deben eliminarse con regularidad, ya que la función del sensor y, por consiguiente, el resultado de secado pueden resultar perjudicados.

Abrir la puerta y limpiar el sensor de humedad con una esponja áspera.





**¡Atención!**

**El sensor de humedad podría dañarse.**

No limpiar los sensores de humedad con estropajos abrasivos ni de lana de acero.

## ¿Qué hacer en caso de avería?

| Averías   | Causa/solución  |
|---|---|
| Aparece  en el panel del display y se ha interrumpido el secado. | <ul style="list-style-type: none"> <li>■ Vaciar el recipiente de condensado y pulsar el botón de inicio → <i>Página 26</i>.</li> <li>■ Si está instalado el desagüe de condensación opcional, es posible que la manguera de desagüe esté obstruida. Comprobar que la manguera no tenga depósitos y enjuagarla por dentro.</li> </ul>  |
| Aparece  en el panel del display.                                | Limpiar el filtro de pelusas y/o el intercambiador térmico y pulsar el botón de inicio → <i>Página 29</i> ; → <i>Página 32</i> .  |
| La secadora no arranca.   | <ul style="list-style-type: none"> <li>■ ¿Está enchufado el cable a la corriente? ¿Se ha comprobado el fusible?</li> <li>■ ¿Se ha seleccionado el programa? Seleccionar un programa.</li> <li>■ ¿Está abierta la puerta de la secadora? Cerrar la puerta.</li> <li>■ ¿Está activado el seguro para niños? Desactivar el seguro para niños.</li> <li>■ ¿Está seleccionado el tiempo «Finalizar en»? El programa empieza tras una pausa.</li> </ul> |
| El panel del display se apaga y el botón de inicio parpadea.  | No es una avería. El modo de ahorro de energía está activo → <i>Página 13</i> .   |
| Arrugas.  | <ul style="list-style-type: none"> <li>■ Las arrugas se forman cuando se ha excedido la carga máxima o se ha seleccionado el programa equivocado para el tipo de tejido. En la tabla de programas se encuentra toda la información necesaria.</li> <li>■ Sacar la ropa inmediatamente después de secarla, pueden producirse arrugas si se deja la ropa en el tambor.</li> </ul>   |
| El aparato pierde agua.   | No es una avería, puede que la secadora esté inclinada. Nivelar la secadora.  |
| Cambio de la duración del programa indicada durante el secado.  | No es una avería. El sensor de humedad detecta la humedad restante de la carga y ajusta la duración del programa (excepto en los programas temporizados).   |
| *en función del modelo  |   |

| Averías  | Causa/solución   |
|--|--|
| La ropa no se ha secado bien o sigue demasiado húmeda. | <ul style="list-style-type: none"> <li>■ Al final del programa, la ropa parece más húmeda de lo que está realmente. Extender la ropa y dejar que se disipe el calor.</li> <li>■ Ajuste preciso del nivel de secado: esto amplía el tiempo de secado, pero no aumenta la temperatura. La ropa se secará más → <i>Página 26</i>.</li> <li>■ Seleccionar un programa con mayor duración de secado o aumentar el nivel de secado. Esto no aumenta la temperatura.</li> <li>■ Seleccionar un programa temporizado para continuar secando la ropa que siga estando húmeda → <i>Página 24</i>.</li> <li>■ Si se ha excedido la carga máxima del programa, es posible que la ropa no se seque bien.</li> <li>■ Limpiar el sensor de humedad del tambor. El sensor puede quedar cubierto por una fina capa de cal o de residuos de detergente y productos de cuidado para ropa que perjudica su función. La ropa no se seca correctamente → <i>Página 33</i>.</li> <li>■ El secado se ha interrumpido por un corte de corriente, porque el recipiente de condensado está lleno o porque se ha superado el tiempo máximo de secado.</li> </ul> <p><b>Nota:</b> Véanse también los consejos sobre la colada → <i>Página 23</i>.</p> |
| ¿El tiempo de secado es demasiado prolongado?          | <ul style="list-style-type: none"> <li>■ Es posible que el filtro de pelusas esté sucio y esto prolongue el tiempo de secado. Limpiar el filtro de pelusas.</li> <li>■ Es posible que el intercambiador térmico esté sucio y esto prolongue el tiempo de secado. Limpiar el intercambiador térmico.</li> <li>■ Si la abertura de entrada de aire de la secadora está obstruida o no está accesible libremente, podría verse aumentado el tiempo de secado. Asegurarse de que la abertura de entrada de aire se mantenga libre de obstrucciones.</li> <li>■ Si la temperatura ambiente es superior a los 35 °C, el tiempo de secado podría aumentarse.</li> <li>■ Si la circulación del aire es insuficiente en la estancia de la secadora, el tiempo de secado podría aumentarse. Ventilar la habitación.</li> </ul>   |
| El tiempo de secado mostrado cambia durante el secado. | No es una avería. La secadora detecta la carga y adapta la duración restante del programa.   |
| Aumenta la humedad de la estancia.                     | No es una avería. Asegurarse de ventilar bien la estancia.   |
| Corte de corriente.                                    | Se ha interrumpido el programa de secado. Sacar la ropa y extenderla o reiniciar el programa.  |
| *en función del modelo                                 |  |

**Nota:** Si no se puede rectificar el fallo apagando y encendiendo la secadora, ponerse en contacto con nuestro servicio posventa.



## Servicio posventa

### Servicio posventa

Si no puede rectificar el fallo usted, (averías, ¿qué hacer?), ponerse en contacto con nuestro servicio posventa. Buscaremos siempre la solución adecuada para evitar visitas innecesarias de los técnicos.

La información de contacto sobre el servicio posventa más próximo puede encontrarse aquí o en el directorio de servicio posventa suministrado.

Facilitar al servicio posventa el número de producto de la secadora (n.º E) y el número de producción (FD).

E-Nr. \_\_\_\_\_ FD \_\_\_\_\_

Esta información se encuentra en el interior de la puerta de la secadora o en la parte posterior de la secadora.

### **Confíe en la experiencia del fabricante.**

Contacte con nosotros. Podrá estar seguro de recibir un servicio de reparación por parte de técnicos debidamente formados que utilizan repuestos originales.



## Valores de consumo

### Tabla de valores de consumo

| Programa          | Velocidad de centrifugado que se utiliza para centrifugar la ropa | Duración**          |                    | Consumo de energía**  |                       |
|-------------------|---|---------------------|--------------------|-----------------------|-----------------------|
|                   |   | 8 kg                | 4 kg               | 8 kg                  | 4 kg                  |
|                   |   | 10/16 A             | 10/16 A            | 10/16 A               | 10/16 A               |
| <b>algodón</b>    |   |                     |                    |                       |                       |
| seco armario*     | 1400 r. p. m.   | 136 min/<br>104 min | 85 min/<br>62 min  | 4,52 kWh/<br>4,39 kWh | 2,54 kWh/<br>2,47 kWh |
|                   | 1000 r. p. m.   | 158 min/<br>126 min | 99 min/<br>76 min  | 4,76 kWh/<br>4,61 kWh | 2,68 kWh/<br>2,59 kWh |
|                   | 800 r. p. m.  | 180 min/<br>148 min | 113 min/<br>90 min | 5,01 kWh/<br>4,83 kWh | 2,81 kWh/<br>2,71 kWh |
| seco*             | 1400 r. p. m.   | 113 min/<br>81 min  | 64 min/<br>46 min  | 3,41 kWh/<br>3,31 kWh | 1,94 kWh/<br>1,89 kWh |
|                   | 1000 r. p. m.   | 135 min/<br>103 min | 78 min/<br>60 min  | 3,65 kWh/<br>3,53 kWh | 2,08 kWh/<br>2,01 kWh |
|                   | 800 r. p. m.  | 157 min/<br>125 min | 92 min/<br>74 min  | 3,90 kWh/<br>3,75 kWh | 2,21 kWh/<br>2,13 kWh |
| <b>sintéticos</b> |   | <b>3,5 kg</b>       |                    | <b>3,5 kg</b>         |                       |
| seco armario*     | 800 r. p. m.  | 52 min/<br>46 min   |                    | 1,46 kWh/<br>1,42 kWh |                       |
|                   | 600 r. p. m.  | 62 min/<br>56 min   |                    | 1,80 kWh/<br>1,75 kWh |                       |

\* Ajuste del programa para pruebas según la norma estándar EN 61121 aplicable.

\*\* Los valores pueden variar con respecto a los valores indicados en función del tipo de tejido, la combinación de la ropa que se va a secar, la humedad residual del tejido, el grado de secado ajustado, la cantidad de carga, las condiciones ambientales y la activación de funciones adicionales.

## Programa más eficaz para tejidos de algodón

El siguiente «programa de algodón estándar» (identificado con ) es adecuado para secar ropa normal de algodón húmeda y es más eficaz en lo que respecta a su consumo de energía combinado para secar ropa de algodón húmeda.

| Programas estándar para algodón según la norma actual de la UE 932/2012                               |           |                    |                       |
|---|-----------|--------------------|-----------------------|
| Programa  | Carga     | Consumo de energía | Duración del programa |
|   |           | <b>16 A</b>        | <b>16 A</b>           |
|  algodón seco armario | 8 kg/4 kg | 4,61 kWh/2,59 kWh  | 126 min/76 min        |

Ajuste de programa para la comprobación y etiquetado energético conforme a la directiva 2010/30/UE.  
Los valores de consumo están calculados con un fusible de protección de 16 A.

## Datos técnicos

### Dimensiones:

85 x 60 x 60 cm

Altura x anchura x profundidad

### Peso:

Aprox. 46 kg

### Carga máxima:

8 kg

### Recipiente de condensado:

4,6 l

### Tensión conectada:

220-240 V

### Carga conectada:

Máx. 2800/2100 W

### Fusible:

16/10 A

### Iluminación interior del tambor\*

### Temperatura ambiente:

5-35 °C

### Consumo eléctrico cuando está apagado:

0,10 W

### Consumo eléctrico cuando está listo para su uso (modo conectado):

0,50 W

\* En función del modelo



## **Reparación y asesoramiento en caso de avería**

E 902 145 150

Los datos de contacto para cada país se encuentran en el directorio de centros del Servicio de Asistencia Técnica.



NIF: A-28893550

BSH Electrodomésticos España S.A.

Ronda del Canal Imperial de Aragón, 18-20 (Parque empresarial Pla-Za)

50197 Zaragoza, SPAIN

[www.balay.es](http://www.balay.es)

9001250568  
es (9702)