



LAVADORA

**es** Instrucciones de uso y  
montaje

W7...



## Su nueva lavadora

Ha adquirido una lavadora de la marca NEFF.

Le recomendamos que dedique unos minutos a leer y a familiarizarse con las características de su lavadora.

Para cumplir los exigentes objetivos de calidad de la marca NEFF, todo aparato que sale de nuestras fábricas se somete previamente a unos exhaustivos controles para verificar su funcionamiento y su buen estado.

Si desea más información sobre nuestros productos, accesorios, piezas de repuesto o servicios, consulte nuestro sitio web [www.neff-international.com](http://www.neff-international.com) o diríjase a nuestros centros del Servicio de Asistencia Técnica.

Si el manual de instrucciones de uso e instalación sirve para varios modelos, en los puntos correspondientes se hará referencia a las diferencias posibles.



No poner la lavadora en funcionamiento mientras no se hayan leído las instrucciones de uso e instalación.

## Normas de representación

### Advertencia

Esta combinación de símbolo y palabra hace referencia a una posible situación de peligro que puede tener como resultado lesiones graves o mortales si no se tiene en cuenta.

### Atención

Esta palabra hace referencia a una posible situación de peligro que puede tener como resultado daños materiales o en el medio ambiente si no se tiene en cuenta.

### Indicación/Nota

Indicaciones para un uso óptimo del aparato e información útil.

#### 1. 2. 3. / a) b) c)

Los pasos que se deben seguir se representan con números o letras.

■ / -

Las enumeraciones se representan con casillas o viñetas.

# Índice

## **Uso previsto** ..... 4

## **Instrucciones de seguridad** .... 5

Niños/adultos/mascotas	5
Montaje	6
Manejo	9
Limpieza/mantenimiento	10

## **Protección del medio ambiente** ..... 12

Embalaje y aparato antiguo	12
Consejos para el ahorro	12

## **Instalación y conexión** ..... 13

Volumen de suministro	13
Consejos y advertencias de seguridad	13
Superficie de apoyo	14
Montaje sobre un pedestal o suelo que descansa sobre techo de vigas de madera	14
Colocar la lavadora sobre una plataforma con cajón	14
Montaje del aparato bajo encimera o integrado en mueble	14
Retirada de los seguros de transporte	15
Longitud de las mangueras y del cable de conexión a la red eléctrica	15
Toma de agua del aparato	16
Desagüe del aparato	17
Nivelación	18
Conexión eléctrica	19
Antes del primer lavado	19
Transporte del aparato	20

## **Presentación del aparato** .... 21

Lavadora	21
Cuadro de mandos	22
Panel indicador	23

## **Prendas** ..... 24

Preparación de la colada	24
Clasificación de las prendas	24
Almidonar prendas	25
Teñir y desteñir ropa	25
Remojo de prendas	25

## **Detergente** ..... 25

Elección del detergente adecuado	25
Ahorro de detergente y de energía	26

## **P+** **Ajustes predeterminados de programa** ..... 26

Temperatura	26
Velocidad de centrifugado	26
Tiempo de Finalización en	27

## **P+** **Ajustes adicionales de programa** ..... 27

Speed Eco	27
Planchado fácil	28
Agua&aclarado+	28
Prelavado	28

## **Manejo del aparato** ..... 28

Preparativos necesarios de la lavadora	28
Selección de un programa / Conexión de la lavadora	28
Modificación de los ajustes de los programas	29
Selección de ajustes adicionales para los programas	29
Colocación de las prendas en el tambor	29
Dosificación y llenado de la cubeta con detergente y suavizante	30
Inicio del programa	31
Seguro para niños	31
Introducción de ropa en la lavadora	31
Modificación de un programa	32
Interrupción de un programa	32

Fin de programa con el ajuste "Paro del aclarado" . . . . .	32
Fin del programa . . . . .	32
Sacar la ropa y desconectar el aparato . . . . .	32

 **Sistema de sensores . . . . . 33**

Adaptación automática a la cantidad de ropa . . . . .	33
Sistema de control del desequilibrio . . . . .	33

 **Ajuste de la señal . . . . . 33**

 **Limpieza y cuidados del aparato . . . . . 34**

Cuerpo del aparato y cuadro de mandos . . . . .	34
Tambor de lavado . . . . .	34
Descalcificar . . . . .	34
Cubeta y cuerpo del aparato . . . . .	34
Bomba de desagüe obstruida . . . . .	35
La manguera de desagüe acoplada al sifón está obstruida . . . . .	36
El filtro en la toma de agua está obstruido . . . . .	36

 **¿Qué hacer en caso de avería? . . . . . 37**

Desbloqueo de emergencia . . . . .	37
Indicaciones en la pantalla de visualización . . . . .	38
¿Qué hacer en caso de avería? . . . . .	39

 **Servicio de Asistencia Técnica . . . . . 42**

 **Datos técnicos . . . . . 42**

 **Garantía Aqua-Stop . . . . . 43**

---

 **Uso previsto**

- Este electrodoméstico está diseñado exclusivamente para uso privado doméstico.
- No instalar ni manejar el electrodoméstico en zonas con riesgo de heladas ni en el exterior. Existe el riesgo de que el electrodoméstico sufra daños si el agua residual se congela dentro. Si las mangueras se congelan, pueden agrietarse o estallar.
- Este electrodoméstico solo debe utilizarse para el lavado, en el ámbito doméstico, de prendas lavables a máquina y prendas de lana lavables a mano (ver la etiqueta de cuidado de la prenda). La utilización del electrodoméstico para cualquier otro fin queda fuera del alcance del uso previsto y está prohibida.
- El electrodoméstico es apto para el funcionamiento con agua corriente, así como con detergentes y suavizantes comerciales (que deben ser aptos para el uso en lavadoras).
- Este electrodoméstico está diseñado para su uso hasta un máximo de 4000 metros por encima del nivel del mar.

**Antes de encender el electrodoméstico:**

Comprobar que no haya daños visibles en el electrodoméstico. No poner en marcha el electrodoméstico si presenta daños. Si hay algún problema, ponerse en contacto con un distribuidor especializado o con nuestro servicio de atención al cliente.

Leer y seguir las instrucciones de instalación y funcionamiento, así como el resto de información, suministradas con el electrodoméstico.

Guardar los documentos para su uso posterior o para futuros dueños.

## **Instrucciones de seguridad**

A continuación se detallan advertencias e instrucciones de seguridad para evitar que el usuario sufra lesiones y prevenir que se produzcan daños materiales en su entorno.

No obstante, es importante tomar las precauciones necesarias y proceder con cuidado durante la instalación, mantenimiento, limpieza y manejo del electrodoméstico.

### Niños/adultos/mascotas

#### **Advertencia** **¡Riesgo de muerte!**

Los niños y otras personas que no son conscientes de los riesgos que implica el uso del electrodoméstico podrían resultar heridos o poner en peligro sus vidas. Por tanto, tener en cuenta:

- El electrodoméstico no podrá ser utilizado por menores de 8 años ni por personas con capacidad física, sensorial o mental reducida, así como tampoco por personas sin experiencia o conocimientos salvo que sean supervisados o reciban indicaciones de cómo utilizar el electrodoméstico de forma segura y hayan comprendido los riesgos potenciales de utilizarlo.

- Los niños no deben jugar con este electrodoméstico.
- No permitir que los niños realicen tareas de limpieza o mantenimiento del electrodoméstico sin supervisión.
- Mantener alejados del electrodoméstico a los niños menores de 3 años, así como a las mascotas.
- No dejar el electrodoméstico sin supervisión cuando haya cerca niños u otras personas que no sean conscientes de los riesgos.

#### **Advertencia** **¡Riesgo de muerte!**

Los niños podrían quedar encerrados dentro de electrodomésticos y poner en peligro sus vidas.

- No instalar el electrodoméstico detrás de una puerta, ya que podría bloquear la puerta del electrodoméstico o impedir que se abriera por completo.
- Cuando el electrodoméstico llegue al final de su vida útil, desconectar el enchufe de la toma de corriente **antes** de cortar el cable de red y, después, romper el cierre de la puerta del electrodoméstico.

### **Advertencia**

#### **¡Riesgo de asfixia!**

No permitir que los niños jueguen con el embalaje/plástico o con piezas del embalaje, ya que podrían quedar enredados o cubrirse la cabeza con ellos y asfixiarse. Mantener el embalaje, los plásticos y las piezas del embalaje fuera del alcance de los niños.

### **Advertencia**

#### **¡Riesgo de intoxicación!**

Los detergentes y aditivos pueden ser tóxicos si se ingieren.

En caso de ingesta, consultar inmediatamente con un médico. Mantener los detergentes y aditivos fuera del alcance de los niños.

### **Advertencia**

#### **¡Riesgo de quemaduras!**

Si se lava a altas temperaturas, el cristal de la puerta del electrodoméstico se calienta. No permitir que los niños toquen la puerta del electrodoméstico mientras esté caliente.

### **Advertencia**

#### **¡Irritación de los ojos/piel!**

El contacto con detergentes o aditivos puede producir irritación en los ojos o la piel. Aclarar los ojos y la piel con abundante agua en caso de que entren en contacto con

detergentes o aditivos. Mantener los detergentes y aditivos fuera del alcance de los niños.

## **Montaje**

### **Advertencia**

#### **¡Peligro de descarga eléctrica/incendio/daños materiales/daños en el electrodoméstico!**

Si el electrodoméstico no se instala correctamente, puede dar lugar a circunstancias peligrosas. Asegurarse de que se cumplen las siguientes condiciones:

- La tensión de red en la toma de corriente se ha de corresponder con la tensión nominal especificada en el electrodoméstico (placa de características). En la placa de características se especifican las cargas conectadas y la protección por fusible requerida.
- El electrodoméstico solo puede estar conectado a tensión alterna a través de una toma de corriente con contacto de protección correctamente instalada. La toma debe quedar accesible en todo momento.
- El enchufe de red y la toma con contacto de protección deben coincidir y el sistema de toma a tierra debe estar correctamente instalado.

- La instalación ha de tener una sección transversal adecuada.
- El enchufe de red debe quedar accesible en todo momento. Si no es posible, para cumplir con la normativa de seguridad relevante, se debe integrar un interruptor (conmutador bipolar) permanentemente en la instalación, según la normativa sobre instalaciones eléctricas.
- En caso de utilizar un interruptor automático diferencial, asegurarse de que tenga la siguiente marca: . La presencia de esta marca es la única forma de garantizar que cumple todas las regulaciones aplicables.

### **Advertencia**

#### **¡Peligro de descarga eléctrica/ incendio/daños materiales/ daños en el electrodoméstico!**

Si el cable de red del electrodoméstico se modifica o se daña, podría provocar una descarga eléctrica, un cortocircuito o un incendio por calentamiento excesivo. El cable de red no se debe doblar, aplastar ni modificar, así como tampoco debe entrar en contacto con fuentes de calor.

### **Advertencia**

#### **¡Peligro de incendio/daños materiales/daños en el electrodoméstico!**

La utilización de alargadores o regletas podría provocar un incendio debido al calentamiento excesivo o a un cortocircuito.

Conectar el electrodoméstico directamente a una toma correctamente instalada con puesta a tierra. No utilizar alargadores, regletas ni conectores múltiples.

### **Advertencia**

#### **¡Peligro de lesiones/daños materiales/daños en el electrodoméstico!**

- El electrodoméstico puede vibrar o moverse cuando está en marcha, pudiendo provocar lesiones o daños materiales. Colocar el electrodoméstico en una superficie sólida, plana y limpia; además, con el uso de un nivel de burbuja como guía, se debe nivelar con las patas roscadas.
- Si se agarra alguna de las partes salientes del electrodoméstico (p. ej., la puerta) para levantarlo o moverlo, estas piezas podrían romperse y producir lesiones. No agarrar el electrodoméstico por las piezas salientes para moverlo.



## **Advertencia**

### **¡Peligro de lesiones!**

- El electrodoméstico es muy pesado. Su elevación podría producir lesiones. Levantar el electrodoméstico siempre con ayuda.
- Existe el riesgo de hacerse cortes en las manos con los bordes afilados del electrodoméstico. No agarrar el electrodoméstico por los bordes afilados. Usar guantes de protección para levantarlo.
- Si las mangueras y los cables de red no están correctamente tendidos, existe el riesgo de una desconexión, por lo que se podrían producir lesiones. Dirigir las mangueras y los cables de forma que no exista riesgo de desconexión.

## **¡Atención!**

### **Peligro de daños materiales/ daños en el electrodoméstico**

- Si la presión del agua es demasiado alta o demasiado baja, el electrodoméstico podría no funcionar correctamente. Además, se podrían producir daños materiales o daños en el electrodoméstico. Asegurarse de que la presión de agua en la instalación de suministro de agua es como mínimo 100 kPa (1 bar) y no supera los 1000 kPa (10 bares).
- Si se modifican o se dañan las mangueras de agua, pueden producirse daños materiales o daños en el electrodoméstico. Las mangueras de agua no se deben doblar, aplastar, modificar ni cortar.
- El uso de mangueras distribuidas por otras marcas para conectar el suministro de agua podría producir daños materiales o daños en el electrodoméstico. Usar solo las mangueras suministradas con el electrodoméstico o mangueras de recambio originales.



- Para realizar el transporte, el electrodoméstico se sujeta con los seguros de transporte. Si los seguros de transporte no se retiran antes de poner en marcha el electrodoméstico, se podrían producir daños en el electrodoméstico. Es importante retirar por completo todos los seguros de transporte antes de usar el electrodoméstico por primera vez. Asegurarse de guardar los seguros de transporte por separado. Es importante volver a colocar los seguros si se va a transportar el electrodoméstico para evitar que se dañe durante el transporte.

## Manejo

### **Advertencia** **¡Riesgo de explosión/ incendio!**

Las prendas pretratadas con productos de limpieza que contienen disolventes, p. ej., quitamanchas/disolvente para limpieza, podrían provocar una explosión en el tambor. Aclarar las prendas con abundante agua antes de lavarlas en la máquina.

### **Advertencia** **¡Riesgo de intoxicación!**

Ciertos agentes de limpieza que contienen disolventes, p.

ej., disolventes de limpieza, pueden emitir vapores tóxicos. No usar agentes de limpieza que contengan disolventes.

### **Advertencia** **¡Peligro de lesiones!**

- No apoyarse ni sentarse en la puerta del electrodoméstico cuando esté abierta, ya que el electrodoméstico podría volcar y producir lesiones. No apoyarse en la puerta del electrodoméstico cuando esté abierta.
- No subirse al electrodoméstico, ya que la encimera podría romperse y producir lesiones. No subirse al electrodoméstico.
- Si se toca el tambor cuando todavía está girando, podrían producirse lesiones en las manos. Esperar hasta que el tambor se pare.

### **Advertencia** **¡Riesgo de quemaduras!**

Si se lava a altas temperaturas, el contacto con el agua caliente (p. ej., si se realiza el desagüe del agua caliente en una pila), podría producir quemaduras. No tocar el agua jabonosa caliente.

## **Advertencia**

### **¡Irritación de los ojos/piel!**

Los detergentes y aditivos podrían salirse si el compartimento para detergente se abre cuando el electrodoméstico está en marcha.

Aclarar los ojos y la piel con abundante agua en caso de que entren en contacto con detergentes o aditivos. En caso de ingesta, ponerse en contacto con un médico.

## **¡Atención!**

### **Peligro de daños materiales/ daños en el electrodoméstico**

- Si la cantidad de prendas en el electrodoméstico supera su capacidad de carga máxima, este podría no funcionar correctamente o se podrían producir daños materiales o daños en el electrodoméstico. No superar la capacidad de carga máxima de prendas de secado. Asegurarse de que se cumplen las capacidades de carga máximas especificadas para cada programa → Anexo con instrucciones de instalación y funcionamiento.

- Si se vierte una cantidad errónea de detergente o de agente de limpieza en el electrodoméstico, se pueden producir daños materiales o daños en el electrodoméstico. Usar detergentes/aditivos/agentes de limpieza y suavizantes según las indicaciones del fabricante.

## **Limpieza/mantenimiento**

### **Advertencia**

### **¡Riesgo de muerte!**

El electrodoméstico funciona con electricidad. Existe peligro de descarga eléctrica si se tocan componentes conectados a la corriente. Por tanto, tener en cuenta:

- Apagar el electrodoméstico. Desconectar el electrodoméstico de la red eléctrica (desconectar el enchufe).
- Nunca agarrar el enchufe de red eléctrica con las manos húmedas.
- Cuando se desconecte el enchufe de la toma de corriente, agarrar siempre por el propio enchufe y nunca por el cable de red, ya que se podría dañar.
- No realizar modificaciones técnicas en el electrodoméstico ni en sus componentes.

- Cualquier reparación u otro tipo de trabajo que precise el electrodoméstico debe ser realizado por nuestro servicio técnico o por un electricista. Lo mismo rige para la sustitución del cable de red (en caso necesario).
- Los cables de red de recambio se pueden pedir contactando con nuestro servicio técnico.

### **Advertencia**

#### **¡Riesgo de intoxicación!**

Ciertos agentes de limpieza que contienen disolventes, p. ej., disolventes de limpieza, pueden emitir vapores tóxicos. No usar agentes de limpieza que contengan disolventes.

### **Advertencia**

#### **¡Peligro de descarga eléctrica/daños materiales/daños en el electrodoméstico!**

Si hay humedad en el electrodoméstico, se podría producir un cortocircuito. No utilizar lavado a presión, limpiadores de vapor, mangueras ni pistolas rociadoras para limpiar el electrodoméstico.

### **Advertencia**

#### **¡Peligro de lesiones/daños materiales/daños en el electrodoméstico!**

El uso de piezas de recambio y accesorios distribuidos por otras marcas es peligroso y

podría producir lesiones, daños materiales o daños en el electrodoméstico. Por motivos de seguridad, utilizar solo piezas de recambio y accesorios originales.

### **¡Atención!**

#### **Peligro de daños materiales/daños en el electrodoméstico**

Los agentes de limpieza y los agentes para pretratar las prendas (p. ej. quitamanchas, aerosoles de prelavado, etc.) podrían causar daños si entran en contacto con las superficies del electrodoméstico. Por tanto, tener en cuenta:

- No permitir que dichos agentes entren en contacto con las superficies del electrodoméstico.
- Limpiar el electrodoméstico solo con agua y un paño suave y húmedo.
- Eliminar cualquier resto de detergente, aerosol o similares inmediatamente.

## Protección del medio ambiente

### Embalaje y aparato antiguo



Eliminar el embalaje del aparato conforme a la normativa medioambiental. Este aparato está marcado con el símbolo de cumplimiento con la Directiva Europea 2012/19/UE relativa a los aparatos eléctricos y electrónicos usados (Residuos de aparatos eléctricos y electrónicos RAEE). La directiva proporciona el marco general válido en todo el ámbito de la Unión Europea para la retirada y la reutilización de los residuos de los aparatos eléctricos y electrónicos.

### Consejos para el ahorro

- Aprovechar la máxima capacidad de carga de cada programa de lavado. Resumen de programas → Hoja adjunta con instrucciones de uso y montaje
- Lavar la ropa con un grado de suciedad normal sin prelavado.
- Al lavar ropa ligera o con un grado de suciedad normal se puede ahorrar energía y detergente. → *Página 26*
- Las temperaturas seleccionables se corresponden con los símbolos de protección de los textiles. Las temperaturas de la máquina pueden diferir para garantizar la combinación óptima entre ahorro energético y calidad de lavado.

- **Consejo para el consumo de energía\***: → *Página 23*  
El indicador ofrece información sobre el consumo relativo de energía en los programas seleccionados. Cuantos más pilotos indicadores se iluminan, mayor será el consumo. Esto permite comparar los consumos de los programas al seleccionar diferentes ajustes y seleccionar, en caso dado, un ajuste de programa con menor consumo energético.  
\*según modelo
- **Modo de ahorro energético**: la iluminación del panel indicador se apaga al cabo de unos minutos, la tecla  parpadea. Para activarla basta con pulsar cualquier tecla. El modo de ahorro de energía no se activa en caso de haber un programa en curso.
- En caso de secar la ropa en una secadora, seleccionar la velocidad de centrifugado más adecuada recomendada por el fabricante de la secadora.

## Instalación y conexión

### Volumen de suministro

**Nota:** Comprobar si la máquina presenta daños derivados del transporte. No poner nunca en marcha una máquina dañada. En caso de reclamación, dirigirse al comercio donde se adquirió el aparato o al Servicio de Asistencia Técnica de la marca.

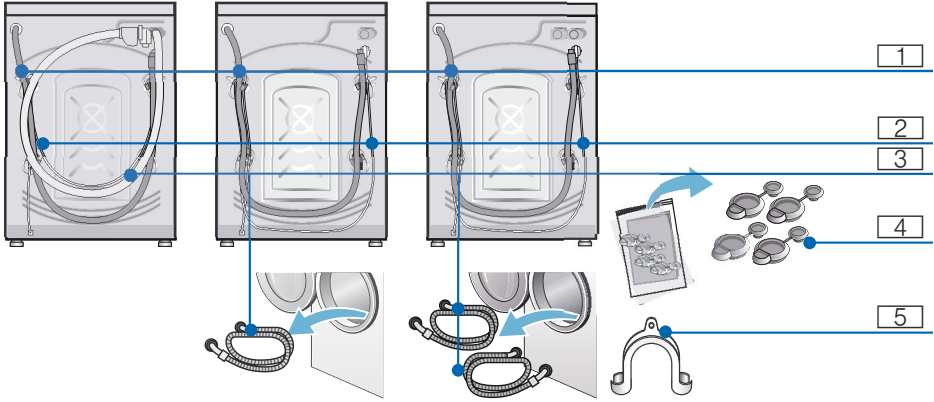

- 1 Desagüe del aparato
- 2 Cable de conexión
- 3 Manguera de alimentación de agua\*
- 4 Tapas protectoras
- 5 Codo para fijar la manguera de desagüe\*

\* según el modelo

**Además,** al conectar la manguera de desagüe a un sifón se requiere una abrazadera de manguera de 24-40 mm de diámetro (se debe adquirir en un comercio especializado).

### Herramientas prácticas

- Nivel de burbuja para nivelar la máquina
- Llave para tornillos con:
  - SW13 para aflojar los seguros de transporte y
  - SW17 para nivelar los soportes del aparato

### Consejos y advertencias de seguridad

#### **Advertencia** **¡Peligro de lesiones!**

- La lavadora tiene un peso elevado. Proceder con cuidado al levantar o transportar la lavadora.
- No usar los elementos o mandos frontales o la puerta del carga del aparato para asirlo o levantarlo. Las piezas podrían romperse o desprenderse y ocasionar lesiones.

- La instalación y colocación incorrectas de las mangueras de alimentación y evacuación, así como del cable de conexión a la red eléctrica, pueden provocar caídas y ocasionar lesiones. Instalar las mangueras y los cables de conexión de modo que no constituyan un obstáculo.

### **¡Atención!**

#### **Daños en el aparato**

Las mangueras congeladas pueden reventar o estallar.

No instalar la lavadora en zonas con riesgo de heladas ni al aire libre.

### **¡Atención!**

#### **Daños causados por el agua**

Por los puntos de acoplamiento de las mangueras de alimentación y desagüe circula agua a mucha presión. Para evitar fugas o daños ocasionados por el agua es imprescindible observar las advertencias que se hacen en este capítulo.

### **Notas**

- Aparte de las advertencias y consejos facilitados en las presentes instrucciones, deberán tenerse estrictamente en cuenta las advertencias e instrucciones facilitadas por las empresas locales de abastecimiento de agua y electricidad.
- En caso de duda deberá encargarse la conexión de la máquina a un técnico especializado.

## **Superficie de apoyo**

**Nota:** Prestar atención al asiento firme y seguro del aparato a fin de evitar su desplazamiento durante el funcionamiento del mismo.

- La superficie de apoyo debe ser firme y plana.

- No se consideran superficies apropiadas los suelos o revestimientos de suelo blandos.

## **Montaje sobre un pedestal o suelo que descansa sobre techo de vigas de madera**

### **¡Atención!**

#### **Daños en el aparato**

La lavadora puede desplazarse durante el centrifugado y volcar, o caerse del pedestal.

Es absolutamente indispensable asegurar las patas de soporte de la lavadora con las lengüetas de soporte. N.º de pedido WMZ 2200, WX 9756, Z 7080X0

**Nota:** En caso de vigas de madera la lavadora debe colocarse:

- lo más cerca posible de la esquina;
- sobre una chapa de madera impermeable de un mínimo de 30 mm de grosor que esté firmemente atornillada al suelo.

## **Colocar la lavadora sobre una plataforma con cajón**

N.º de pedido de plataforma: WMZ 20490, WZ 20490.

## **Montaje del aparato bajo encimera o integrado en mueble**

### **Advertencia**

#### **¡Peligro de muerte!**

Peligro de descarga eléctrica en caso de entrar en contacto con componentes conductores de tensión.

No retirar la tapa del aparato.

### **Notas**

- Es necesario un espacio de 60 cm de ancho.

- Montar la lavadora solo bajo una superficie de trabajo firmemente unida a los armarios adyacentes.

## Retirada de los seguros de transporte

**¡Atención!**

### **Daños en el aparato**

- La lavadora está provista de seguros para el transporte. En caso de no haber retirado los seguros de transporte y poner en marcha la lavadora, esta puede sufrir importantes daños, por ejemplo en el tambor.  
Antes de la puesta en marcha inicial del aparato es indispensable retirar los 4 seguros de transporte. Conservar los seguros.
- Para evitar daños en la lavadora en transportes posteriores, es necesario volver a colocar los seguros para transporte antes de trasladar nuevamente el aparato.

**Nota:** Conservar los tornillos y casquillos.

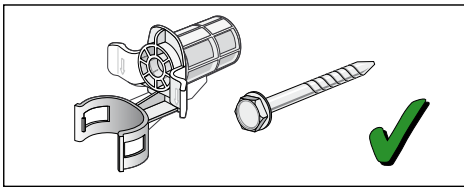

1. Retirar las mangueras de los soportes.

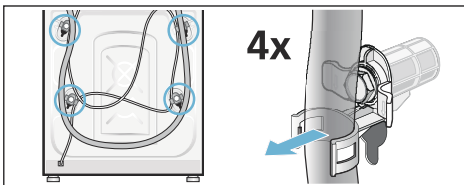

2. Aflojar y retirar los 4 tornillos de sujeción para el transporte. Retirar los seguros de transporte. Retirar para ello el cable de conexión de los soportes.

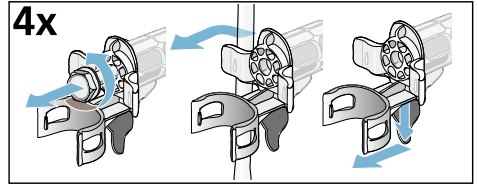

3. Montar las tapas protectoras.

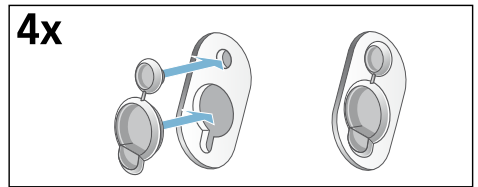

## Longitud de las mangueras y del cable de conexión a la red eléctrica

- Conexión desde el lateral izquierdo del aparato

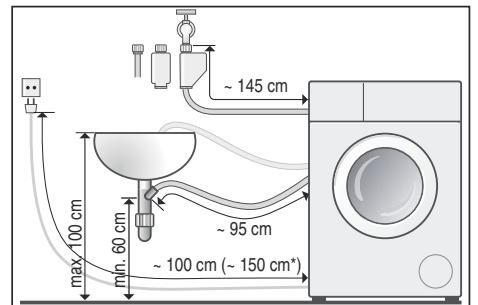



## es Instalación y conexión

- Conexión desde el lateral derecho del aparato

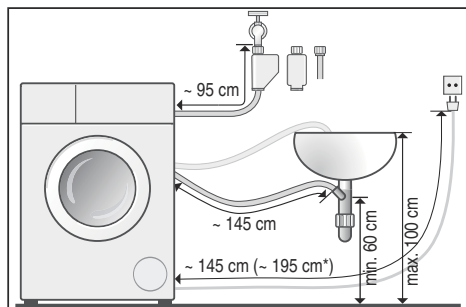

\* según modelo

**Consejo:** En el comercio especializado y el Servicio de Asistencia Técnica se pueden adquirir las siguientes piezas:

- Una prolongación para la manguera de alimentación Aquastop o la manguera de alimentación de agua fría (aprox. 2,50 m); n.º de pedido WM Z2380, WZ 10130, Z 7070X0
- Una manguera de alimentación más larga (aprox. 2,20 m) para el modelo estándar; número de artículo para el Servicio de Asistencia Técnica: 00353925

## Toma de agua del aparato

### **Advertencia** **¡Peligro de muerte!**

Peligro de descarga eléctrica en caso de entrar en contacto con componentes conductores de tensión.

No sumergir la válvula de seguridad Aquastop en el agua, ya que contiene una válvula eléctrica.

Tener en cuenta las siguientes indicaciones para realizar la conexión:

### Notas

- Accionar la lavadora con agua fría potable en el caso de utilizar una conexión de agua fría.

- Accionar la lavadora con agua potable fría y caliente (máximo 60 °C) en el caso de utilizar una conexión de agua caliente.
- No conectar la lavadora al grifo monomando de un calentador de agua sin presión.
- Utilizar solo la manguera de alimentación suministrada con el aparato o una que se hubiera adquirido en un comercio especializado autorizado. No emplear en ningún caso una manguera usada.
- No doblar, aplastar, modificar ni cortar la manguera de alimentación de agua (su resistencia no quedaría garantizada).
- Apretar manualmente las uniones roscadas. En caso de apretar excesivamente las uniones roscadas con una herramienta (llave inglesa, etc.), las roscas de las uniones pueden sufrir daños.

## Presión óptima de la red de agua

**Mínimo** 100 kPa (1 bar)

**Máximo** 1000 kPa (10 bar)

Con el grifo abierto fluyen como mínimo 8 l/min de agua.

En caso de presión elevada del agua, preconectar una válvula reductora de presión.

## Conexión de agua fría y agua caliente

### Nota:

- Manguera de entrada de agua caliente (roja) al grifo de agua caliente y a la válvula roja de la lavadora.
- Manguera de entrada de agua fría al grifo de agua fría y a la válvula blanca de la lavadora.

Conexión a grifos de agua ( $\frac{3}{4}$ " = 26,4 mm)

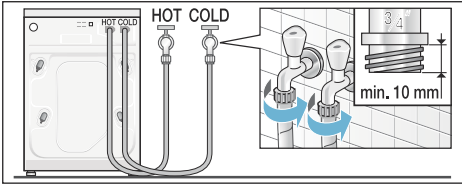

Conexión a la lavadora

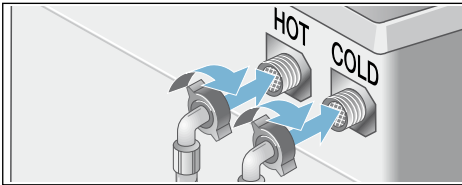

### Solo conexión de agua fría

Si no existe ningún empalme para agua caliente, conectar únicamente la manguera de alimentación del agua fría y recubrir la conexión de agua caliente en el aparato para evitar que entre suciedad.

**Nota:** Abrir completamente la toma de agua y verificar la estanqueidad de los empalmes. La unión roscada se encuentra sometida a presión de agua.

### Conexión de agua fría

Conectar la manguera de alimentación de agua al grifo de agua ( $\frac{3}{4}$ " = 26,4 mm) y a la lavadora (en modelos con Aquastop no es necesario, se instala de serie):

#### ■ Modelo: Estándar

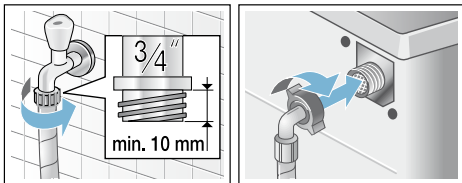

#### ■ Modelo: Aqua-Secure

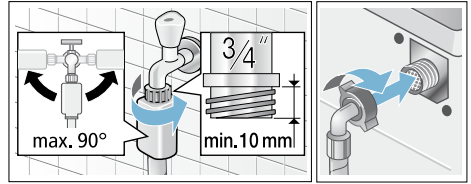

#### ■ Modelo: Aquastop

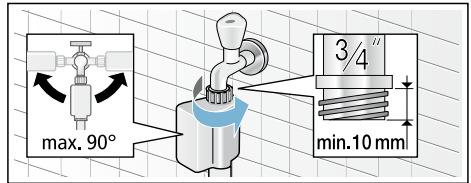

**Nota:** Abrir completamente la toma de agua y verificar la estanqueidad de los empalmes. La unión roscada se encuentra sometida a presión de agua.

## Desagüe del aparato

### ¡Atención!

#### Daños causados por el agua

En caso de que la manguera de desagüe se deslice del lavabo o del punto de empalme a causa de la elevada presión del agua durante el proceso de desagüe, pueden producirse daños por el vertido de agua.

Asegurarse de que la manguera de desagüe no pueda desplazarse de su sitio.

**Nota:** No doblar ni estirar la manguera de desagüe.

A continuación se explica cómo colocar la manguera de desagüe:

■ **Evacuación del agua en un lavabo**



**Advertencia**

**¡Peligro de quemadura!**

Al lavar con programas que usan altas temperaturas, el contacto con el agua de lavado caliente (por ejemplo, al evacuar el agua de lavado en un lavabo o en caso de tener que realizar una evacuación de emergencia de la lavadora) puede producir quemaduras.

No tocar nunca el agua de lavado caliente.

**¡Atención!**

**Daños en la lavadora y en las prendas**

En caso sumergir el extremo de la manguera de desagüe en el agua evacuada, esta puede ser aspirada al interior de la lavadora y provocar daños en la misma o en las prendas. Asegurarse siempre de que:

- el tapón de cierre no impida el desagüe del lavabo;
- el extremo de la manguera de desagüe no se encuentra sumergido en el agua que se está evacuando;
- el agua se evacua rápidamente.

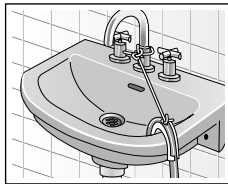
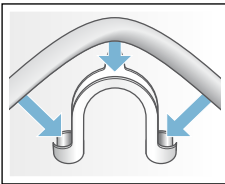

■ **Evacuación del agua en un sifón**

El punto de empalme tiene que estar asegurado con una abrazadera de manguera de 24–40 mm de diámetro (puede adquirirse en un comercio especializado).

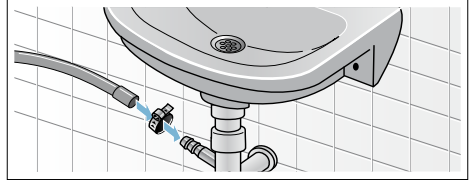

■ **Evacuación del agua en un tubo de plástico con manguito de goma o en un sumidero**

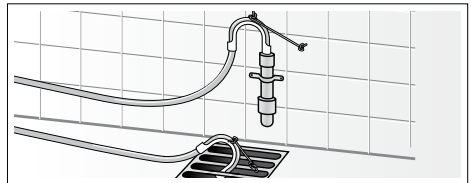

## Nivelación

Nivelar el aparato con la ayuda de un nivel de burbuja.

Un fuerte nivel de ruidos, así como vibraciones o desplazamientos fortuitos del aparato durante su funcionamiento, pueden ser consecuencia de una nivelación incorrecta del aparato.

1. Aflojar las contratuercas en sentido antihorario con la ayuda de una llave inglesa.
2. Verificar si el aparato está correctamente nivelado con ayuda de un nivel de burbuja. Corregir en caso necesario. Modificar la altura girando la pata de soporte. Las cuatro patas de soporte del aparato deberán asentarse firmemente sobre el suelo.
3. Apretar firmemente la contratuerca contra el cuerpo del aparato.

Sujetar a tal efecto las patas sin modificar su altura. Las contratuercas de las cuatro patas de soporte tienen que estar firmemente apretadas contra el cuerpo del aparato.

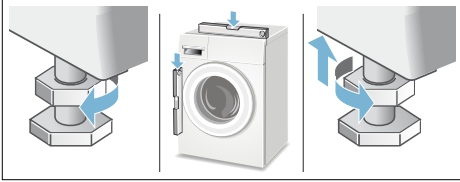

## Conexión eléctrica

### **Advertencia** **¡Peligro de muerte!**

Peligro de descarga eléctrica en caso de entrar en contacto con componentes conductores de tensión.

- No tocar nunca el cable de conexión con las manos mojadas.
- Extraer el cable de conexión tirando siempre del enchufe y no del cable, ya que podría dañarse.
- No extraer el enchufe del aparato de la toma de corriente cuando la lavadora esté en marcha.

Tener en cuenta las siguientes indicaciones y asegurarse de que:

### Notas

- la tensión de la red eléctrica y la indicada en la lavadora (placa de características) coinciden; los valores de conexión y los fusibles necesarios figuran en la placa de características del aparato;
- la lavadora solo se conecta a una red eléctrica de corriente alterna a través de una toma de corriente instalada reglamentariamente y provista de toma a tierra;
- la toma de corriente y el enchufe del aparato son compatibles;
- los cables poseen una sección transversal suficiente;

- existe una toma a tierra reglamentaria;
- en caso de tener que sustituir el cable de conexión del aparato, se encargue dicho trabajo exclusivamente a un electricista. A través del Servicio de Asistencia Técnica de la marca se puede adquirir un cable de conexión de repuesto;
- no se usan enchufes, tomas o acoplamientos múltiples ni tampoco cables de prolongación;
- en caso de utilizar un interruptor de corriente diferencial, solo se usa uno provisto del símbolo ; solo los interruptores de protección provistos de este símbolo aseguran el cumplimiento de las normativas actuales vigentes;
- el cable de conexión siempre está accesible; Si no es posible, para cumplir con la normativa de seguridad relevante, se debe integrar un interruptor (conmutador bipolar) permanentemente en la instalación, según la normativa sobre instalaciones eléctricas.
- el cable de conexión no se dobla, aplasta, modifica, corta ni entra en contacto con fuentes de calor.

## Antes del primer lavado

Antes de salir de fábrica, se ha realizado un examen exhaustivo de la máquina. Hacer un primer lavado **sin** ropa en el tambor para eliminar posibles restos de agua de lavado de la comprobación.

### Notas

- La lavadora **debe haberse instalado y conectado correctamente**. A partir de → *Página 13*
  - No poner nunca en marcha una máquina que presente daños. Avisar al Servicio de Asistencia Técnica.
1. Comprobar el estado de la máquina.

- Retirar la lámina protectora del cuadro de mandos.
- Conectar el enchufe en la toma de corriente.
- Abrir la llave de paso del agua.
- Cerrar la puerta de carga (no introducir ropa en el tambor).
- Según el modelo, ajustar el programa **Limpieza del tambor 90 °C** o **Algodón 90 °C**.
- Abrir la cubeta de detergente.
- Verter aprox. 1 l de agua en el compartimento **II**.
- Añadir detergente multiusos en el compartimento **II**.  
**Nota:** Para evitar la formación de espuma, emplear solo la mitad de la cantidad de detergente recomendada por el fabricante. No utilizar detergentes para lana o ropa delicada.
- Cerrar la cubeta del detergente.
- Pulsar el botón .
- Desconectar el aparato tras concluir el programa de lavado.

**La lavadora está lista ahora para el servicio.**

## Transporte del aparato

P. ej., en caso de mudanza

### Trabajos preparatorios:

- Cerrar el grifo de agua.
- Evacuar la presión de la manguera de alimentación.  
Mantenimiento, filtro en la toma de agua → *Página 36*
- Evacuar el agua residual que pudiera encontrarse en el aparato.  
Mantenimiento, bomba de desagüe obstruida → *Página 35*
- Desconectar la lavadora de la corriente eléctrica.
- Desmontar las mangueras.

### Montaje de los seguros de transporte:

- Retirar las tapas protectoras y guardarlas.  
Utilizar en caso necesario un destornillador.

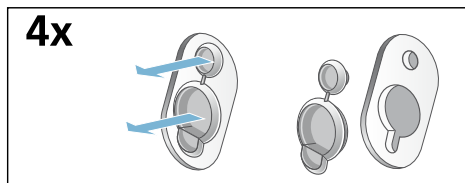

- Montar los 4 seguros de transporte. Fijar el cable de conexión a la red eléctrica en los soportes. Colocar los tornillos y apretarlos.

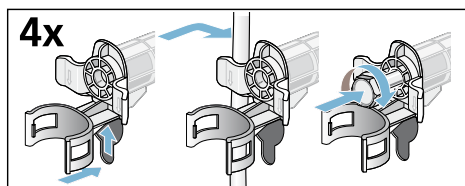

### Antes de la puesta en marcha inicial:

#### Notas

- Es indispensable** retirar los seguros de transporte.
- Con objeto de evitar que en el próximo lavado se evacue detergente sin haber sido usado: verter aprox. 1 litro de agua en la cámara **II** e iniciar el programa  **Vaciado**.

# Presentación del aparato

## Lavadora

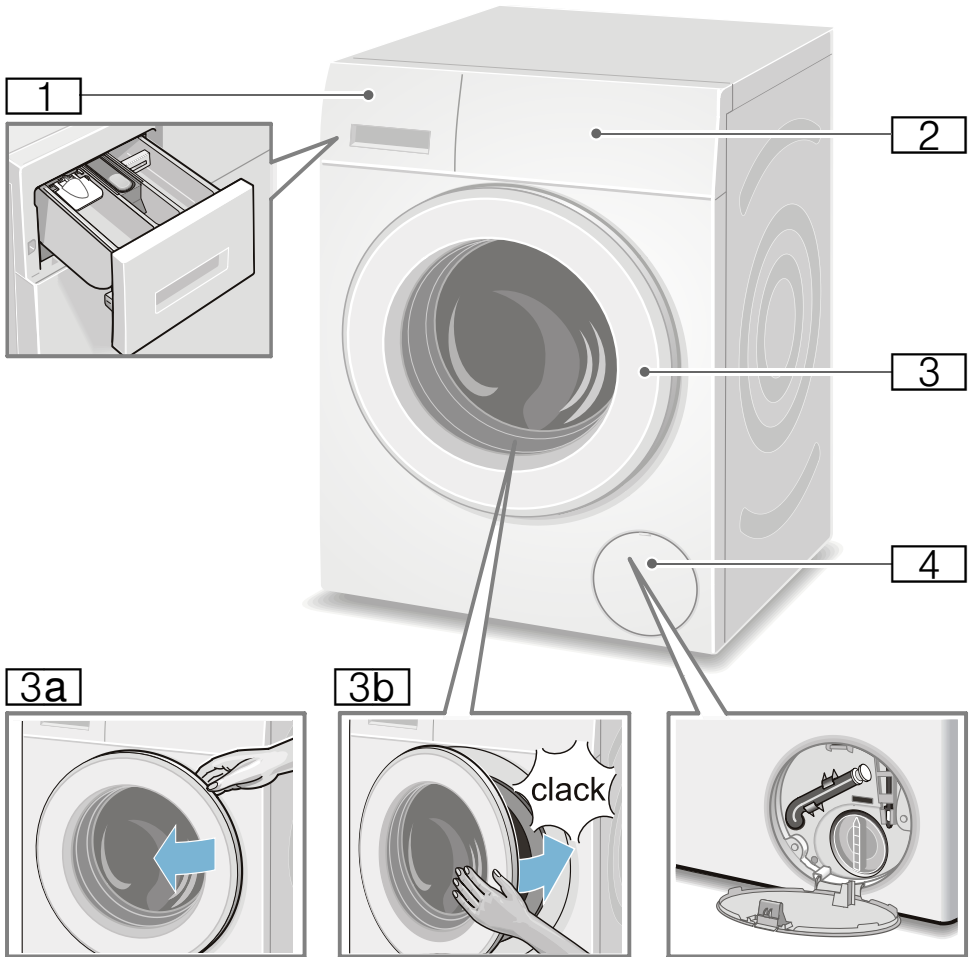

- 1** Cubeta → *Página 30*
- 2** Panel de mando/panel indicador
- 3** Puerta de carga con manilla
- 3a** Abrir la puerta de carga
- 3b** Cerrar la puerta de carga
- 4** Trampilla de servicio

## Cuadro de mandos

Panel de mandos según modelo

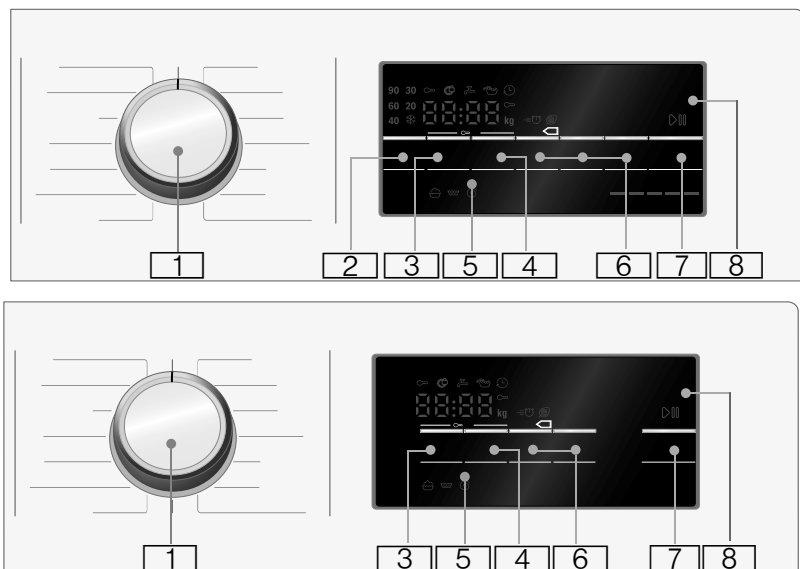

- 1 Mando selector de programas:** para seleccionar un programa y para encender y apagar la lavadora mediante la posición **Apagado** (○). En el suplemento de instrucciones de uso e instalación encontrará un resumen de todos los programas.
- 2** Modificar el ajuste **Temperatura** \*. → *Página 26*
- 3** Modificar el ajuste **Velocidad de centrifugado**. → *Página 26*
- 4** Modificar el ajuste de **Tiempo de Finalización en**. → *Página 27*
- 5 Seguro para niños** (≈ 3 seg.) Activar/desactivar para asegurar la máquina contra modificaciones involuntarias de las funciones ajustadas; → *Página 31*  
Para ello, pulsar al mismo tiempo los botones **Velocidad de centrifugado** y **Tiempo de Finalización en** aprox. **3 s**.
- 6 Seleccionar ajustes de programa adicionales:** → *Página 27*
- Speed Eco
  - Agua&aclarado+ \*
  - Planchado fácil \*
  - Prelavado \*
- 7 Botón ▷|| para:**
- iniciar un programa,
  - interrumpir un programa para, p. ej. añadir ropa → *Página 31*,
  - cancelar un programa → *Página 32*
- 8 Panel indicador** para ajustes e informaciones → *Página 23*

\*según modelo



## Panel indicador



**Nota:** La tabla incluye posibles ajustes e informaciones para el programa seleccionado.

- ☼ - 90 °C **Temperatura\*** en °C;  
☼ = frío
- , 0 - 1400\*\* Ⓞ **Velocidad de centrifugado** en rpm,  
0 = sin centrifugado, solo desaguar  
→ *Página 26*,  
---- = parada del aclarado  
→ *Página 26*
- p. ej. 2:30 **Tiempo de Finalización** en Duración del programa tras la selección en h:min (horas:minutos),
- 1 - 24 Ⓞ **Preselección de tiempo de finalización** en horas;  
Fin del programa tras ... horas
- 8\*\* kg **Recomendación de carga**
- ☼ - - - - - **Indicador de consumo de energía\*** → *Página 12*  
Cuanto más pilotos indicadores se iluminan, mayor será el consumo relativo de energía.

\*según modelo

\*\* según el programa seleccionado, los ajustes y el modelo

### Otras indicaciones en el panel indicador

#### Transcurso del programa:

	Lavado
	Aclarado
	Centrif.
End (terminado)	Fin del programa
---- Ⓞ	Fin del programa con parada del aclarado

#### Puerta de carga:

iluminado	No puede abrirse la puerta de carga.
parpadea	Una vez iniciado el programa: la puerta de carga no se ha cerrado correctamente.

#### Llave de paso del agua:

parpadea	Llave de paso del agua cerrada, no hay presión de agua
iluminado	Presión de agua demasiado baja (puede prolongar la duración del programa)

#### Seguro para niños: → *Página 31*

iluminado	Seguro para niños activado
parpadea	Seguro para niños activado y mando selector de programas ajustado

#### Reconocimiento de espuma:

iluminado	→ <i>Página 31</i>
-----------	--------------------

#### Indicación de error:

E: --	→ <i>Página 38</i>
-------	--------------------

#### Ajuste de señal:

0 - 4	→ <i>Página 33</i>
-------	--------------------



## Prendas

### Preparación de la colada

#### ¡Atención!

#### Daños en el aparato o en las prendas

Los cuerpos extraños (monedas, clips, agujas, tornillos, etc.) pueden dañar la ropa o los componentes de la lavadora.

Durante la preparación de la colada se deben tener en cuenta los siguientes consejos:

- Vaciar los bolsillos.

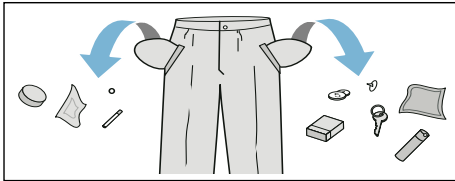

- Retirar todos los objetos metálicos (por ejemplo, imperdibles, grapas, clips, etc.) de la ropa.
- Lavar las prendas muy delicadas en redes o fundas (pantys, sujetadores de aros, etc.).
- Cerrar las cremalleras y abotonar las fundas.
- Eliminar la arena acumulada en bolsillos y dobladillos cepillando las prendas.
- Retirar los enganches de las cortinas o recogerlos en una red o bolsa.

### Clasificación de las prendas

Clasificar las prendas según las indicaciones de cuidado de la ropa y la información proporcionada por el fabricante en la etiqueta en función de:

- Tipo de tejido/fibra.
- Color:

**Nota:** Las prendas pueden teñirse o no quedar completamente limpias. No mezclar nunca la ropa blanca con la ropa de color.

La ropa de color nueva debe lavarse por separado la primera vez.

- Grado de suciedad:  
Lavar juntas las prendas que presenten el mismo grado de suciedad.  
Algunos ejemplos del grado de suciedad se pueden ver en → *Página 26*
  - **bajo:** no prelavar; en caso necesario, seleccionar el ajuste de programa adicional **Speed**
  - **normal**
  - **alto:** introducir menos prendas en la lavadora y seleccionar un programa con prelavado
  - **manchas:** eliminar o tratar las manchas antes de que se incrusten. Aplicar en primer lugar agua jabonosa (sin frotar). A continuación, lavar las prendas con el programa apropiado. En ocasiones, las manchas persistentes o incrustadas solo se eliminan tras varios lavados.

- Símbolos en las etiquetas del fabricante:  
**Nota:** Los números en los símbolos indican la temperatura de lavado máxima.

- estas prendas se pueden lavar de forma normal, por ejemplo, con el programa Algodón.
- estas prendas requieren un proceso de lavado más suave, por ejemplo, Sintéticos.
- estas prendas requieren un proceso de lavado mucho más suave, por ejemplo, Delicados.
- estas prendas pueden lavarse a mano o en la lavadora con el programa Lana.
- estas prendas no pueden lavarse en la lavadora.

## Almidonar prendas

**Nota:** Las prendas no deben tratarse con suavizante.



El almidonado es posible sobre todo durante el aclarado y en el programa de algodón con almidón líquido. Añadir el almidón en la cámara  conforme a las indicaciones del fabricante (en caso necesario, limpiarla previamente).

## Teñir y desteñir ropa

El teñido de ropa solo es posible en la medida normal para un hogar. La sal puede dañar el acero inoxidable. Respetar las indicaciones del fabricante.

**No** desteñir la ropa en la lavadora.

## Remojo de prendas

1. Conectar el aparato.
2. Seleccionar programa **Algodón 20 °C**.
3. Cargar el ablandador/detergente en la cámara **II** siguiendo las indicaciones del fabricante.
4. Seleccionar la tecla . Se inicia el programa.
5. Después de aprox. 10 minutos, seleccionar la tecla  para interrumpir el programa.
6. Una vez transcurrido el tiempo de remojo deseado, seleccionar de nuevo la tecla  para proseguir con el programa o para modificarlo.

### Notas

- Cargar el aparato solo con ropa del mismo color.
- No se requiere detergente adicional. El agua de remojo se utiliza para el lavado de las prendas.



## Detergente

### Elección del detergente adecuado

Los símbolos de conservación que se encuentran en las prendas son decisivos a la hora de elegir el detergente, la temperatura y el tratamiento de la ropa adecuados. → también en [www.sartex.ch](http://www.sartex.ch)

En el sitio web [www.cleanright.eu](http://www.cleanright.eu) hay una gran cantidad de información útil sobre detergentes, limpiadores y productos de conservación o mantenimiento para usar en el hogar.

- **Detergente multiuso con blanqueadores ópticos**  
Apropiado para ropa blanca de tejidos resistentes de lino o algodón  
Programa: Algodón/  
frío - máx. 90 °C
- **Detergente para ropa de color sin lejía ni blanqueadores ópticos**  
Apropiado para ropa de color de lino o algodón  
Programa: Algodón/  
frío - máx. 60 °C
- **Detergente para ropa de color/ delicada sin blanqueantes ópticos**  
Apropiado para ropa de color de tejidos delicados o sintéticos  
Programa: Sintéticos/  
frío - máx. 60 °C
- **Detergente para prendas delicadas**  
Apropiado para tejidos delicados, seda o viscosa  
Programa: Delicado/Seda/  
frío - máx. 40 °C
- **Detergente para prendas de lana**  
Apropiado para lana  
Programa: Lana/  
frío - máx. 40 °C

## Ahorro de detergente y de energía

Al lavar ropa ligera o con un grado de suciedad normal se puede ahorrar energía (reducción de la temperatura de lavado) y detergente.

Ahorro	Grado de suciedad/Indicaciones
Reducir la temperatura y la cantidad de detergente según la dosificación recomendada  	<b>Bajo</b> No se aprecian a simple vista manchas o restos de suciedad. Las prendas han absorbido olor corporal, p. ej.: <ul style="list-style-type: none"> <li>■ ropa ligera de verano/deporte (usada pocas horas)</li> <li>■ camisas, blusas (usadas un día como máximo)</li> <li>■ toallas y ropa de cama de invitados (usadas un día)</li> </ul>
	<b>Normal.</b> Suciedad escasa o pocas manchas débiles visibles, p. ej.: <ul style="list-style-type: none"> <li>■ camisetas, camisas, blusas (sudadas o usadas varias veces)</li> <li>■ toallas, ropa de cama (usadas hasta una semana)</li> </ul>
	<b>Alto</b> Suciedad o manchas visibles, p. ej., paños de cocina, ropa de bebé, ropa de trabajo
Temperatura según la etiqueta de conservación y cantidad de detergente según dosificación recomendada/ grado de suciedad alto	

**Nota:** Dosificar siempre todos los detergentes, suavizantes y agentes auxiliares según las instrucciones del fabricante. → *Página 30*

## P+ Ajustes predeterminados de programa

Después de seleccionar el programa, se muestran los ajustes previos en el panel indicador.

Es posible modificar los ajustes previos.

Para ello debe pulsarse el botón correspondiente varias veces hasta que se muestre el valor deseado en el panel indicador.

**Nota:** Si se mantiene el botón pulsado van apareciendo automáticamente todos los valores de ajuste hasta el último. Si vuelve a pulsar ahora el botón, se pueden modificar de nuevo los valores de ajuste.

En el suplemento de instrucciones de uso e instalación se encuentra un resumen de todos los ajustes de los programas posibles.

### Temperatura

(Temp. °C)

Tecla según modelo

Antes y durante el programa puede modificarse la temperatura ajustada según el avance del programa.

La temperatura máxima que puede ajustarse depende del programa seleccionado.

### Velocidad de centrifugado

(Centrif. Ⓞ)

Antes y durante el transcurso del programa, en función del progreso del mismo, se puede modificar la velocidad de centrifugado (en r. p. m.).

**Ajuste 0** : sin centrifugado final, el agua es evacuada. Las prendas permanecen mojadas en el tambor, por ejemplo,

para prendas que no se deben centrifugar.

**Ajuste - - - -** : Parada del aclarado = sin centrifugado final; las prendas permanecen en remojo tras el último aclarado.

Se puede seleccionar Parada del aclarado para evitar la formación de arrugas cuando al final del programa la ropa no se extrae de la lavadora de manera inmediata.

Para continuar con el programa o finalizarlo → *Página 32*

La velocidad máxima ajustable varía en función del modelo y del programa seleccionado.

## Tiempo de Finalización en

(Termin. ☺)

**Antes de iniciar el programa** puede preseleccionarse el fin del programa (tiempo de pr. diferida) en pasos de una hora (h = hora) hasta un máximo de 24 h.

Para ello:

1. Seleccionar el programa.  
Se muestra la duración del programa seleccionado, p. ej. **2:30** (horas:minutos).
2. Pulsar el botón **Tiempo de Finalización** en varias veces hasta que aparezca el número de horas deseado.
3. Pulsar el botón **▷|||**.  
Se inicia el programa.  
En el panel indicador se muestra el número de horas seleccionado, p. ej. **8 h** y va retrocediendo hasta que comience el programa de lavado. Entonces se muestra la duración del programa.

**Nota:** La duración del programa se va adaptando automáticamente a medida que avanza el programa.

Determinados factores pueden influir en la duración del programa, p. ej.:

- los ajustes del programa,
- la dosificación de detergente (eventuales aclarados adicionales debido a la formación de espuma),
- la carga del tambor/el tipo de tejido (diferente absorción de agua),
- los desequilibrios (p. ej. debidos a sábanas ajustables) se equilibran mediante varios inicios del programa de centrifugado,
- las oscilaciones de la tensión de red,
- la presión del agua (velocidad de alimentación).

**Una vez iniciado el programa** puede modificarse el número de horas preseleccionado como se indica a continuación:

1. Pulsar el botón **▷|||**.
2. Modificar el número de horas con el botón **Tiempo de Finalización en**.
3. Pulsar el botón **▷|||**.

**Una vez iniciado el programa**, si es preciso, puede añadirse o retirarse ropa del tambor. → *Página 31*

## **P+** Ajustes adicionales de programa

En el suplemento de instrucciones de uso e instalación encontrará un resumen de todos los ajustes adicionales posibles.

Los ajustes varían según el modelo.

## Speed Eco

(=☺ ☺, Speed Eco, Turbo/Eco Perfect)

Botón con dos posibilidades de ajuste para adaptar el programa seleccionado:

- **Speed**  
Para lavar en menor tiempo con un efecto de lavado similar, pero con

## es Manejo del aparato

mayor consumo de energía que el del programa seleccionado sin el ajuste Speed Eco .

**Nota:** No exceder la carga máxima recomendada.

### ■ Eco

Lavado optimizado desde el punto de vista energético gracias a la reducción de temperatura con un efecto de lavado similar al del programa seleccionado sin ajuste Speed Eco .

Para ello, pulsar el botón. En primer lugar se ofrece el ajuste **Speed** . Si pulsa de nuevo el botón se activa el ajuste **Eco** . En el indicador se ilumina el símbolo correspondiente cuando está activado el ajuste.

Al pulsar de nuevo el botón se desactivan todos los ajustes.

## Planchado fácil

(☰)

Tecla según modelo

Reduce la formación de arrugas mediante un proceso especial de centrifugado con ahuecado en la fase final y velocidad reducida.

**Nota:** Aumenta la humedad residual de la ropa.

## Agua&aclorado+

(Extra ☼)

Tecla según modelo

Nivel de agua más alto y ciclo de aclarado adicional en caso de pieles especialmente sensibles o en zonas con agua muy blanda.

## Prelavado

(Prelavado ↓)

Tecla según modelo

Para ropa muy sucia.

**Nota:** Distribuir el detergente en los compartimentos I y II.



## Manejo del aparato

### Preparativos necesarios de la lavadora

**Nota:** La lavadora **debe haberse instalado y conectado correctamente.**  
→ *Página 13*

1. Introducir el cable de conexión en la toma de corriente.
2. Abrir el grifo del agua.
3. Abrir la puerta de carga.
4. Comprobar si el tambor está completamente vacío y vaciarlo en caso necesario.

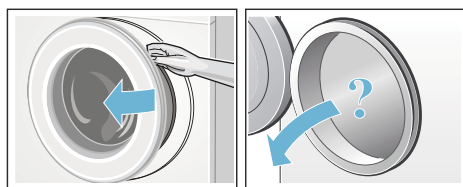

### Selección de un programa / Conexión de la lavadora

**Nota:** Si se ha activado el seguro para niños, debe desactivarse para poder ajustar un programa.

Seleccionar el programa deseado con el mando selector de programas. El mando se puede girar en ambas direcciones.

El aparato está conectado.

En el panel indicador aparecen los **ajustes previos** para el programa seleccionado:

- la temperatura\*,
- la duración del programa alternando con la carga máxima y
- la recomendación para el consumo de energía\*.

\*según modelo

## Modificación de los ajustes de los programas

Se pueden aprovechar o modificar los ajustes predeterminados para este lavado.

Para modificar este ajuste, pulsar la tecla correspondiente hasta que se muestre el ajuste deseado.

Los ajustes se activan sin necesidad de confirmación.

No se memorizan tras desconectar la lavadora.

Ajustes predeterminados de programa  
→ *Página 26*

## Selección de ajustes adicionales para los programas

Al seleccionar ajustes adicionales, el proceso de lavado se puede adaptar mucho mejor a las necesidades de las prendas que se desean lavar.

Los ajustes pueden seleccionarse o modificarse en función del progreso del programa.

Las lámparas indicadoras de las teclas se iluminan cuando un ajuste está activo.

Los ajustes no quedan memorizados tras apagar la lavadora.

Ajustes adicionales del programa  
→ *Página 27*

## Colocación de las prendas en el tambor

### **Advertencia**

### **¡Peligro de muerte!**

Las prendas que hubieran sido tratadas previamente con detergentes que contengan disolventes, por ejemplo, agentes quitamanchas o bencina, pueden provocar explosiones tras introducir las en la lavadora.

Aclarar bien estas prendas a mano antes de introducir las en la lavadora.

### Notas

- Mezclar las prendas grandes y pequeñas. La ropa de diferente tamaño se distribuye mejor durante el centrifugado. Las prendas de ropa sueltas pueden provocar desequilibrios.
  - Tener en cuenta la carga máxima admisible. La sobrecarga de la lavadora afecta al resultado de lavado y fomenta la formación de arrugas en las prendas.
1. Desdoblar las prendas previamente seleccionadas y colocarlas en el tambor.
  2. Prestar atención para que no quede atrapada ninguna prenda entre la puerta de carga y el fuelle de goma. A continuación, cerrar la puerta de carga.

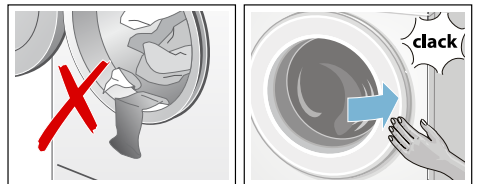



## Dosificación y llenado de la cubeta con detergente y suavizante

### ¡Atención!

#### Daños en el aparato

Los detergentes y agentes para el tratamiento previo de la ropa (p. ej., quitamanchas, spray de prelavado...) pueden dañar la lavadora si entran en contacto con las superficies.

Evitar que estos productos entren en contacto con las superficies de la lavadora. De lo contrario, será necesario limpiar de inmediato los restos de spray, gotas y similares de la superficie con un paño húmedo.

#### Dosificación

Dosificar el detergente y suavizante en función de:

- la dureza del agua (se puede consultar a la empresa local de abastecimiento de agua);
- las indicaciones del fabricante en el embalaje;
- la cantidad de ropa;
- el grado de suciedad → *Página 26.*

#### Llenado

### ⚠ Advertencia

#### ¡Irritaciones por contacto con los ojos y la piel!

Al abrir la cubeta de detergente durante el funcionamiento de la máquina, puede salpicar el detergente o el suavizante.

Abrir la cubeta con cuidado.

En caso de contacto con el detergente o suavizante, lavarse los ojos y la piel con agua abundante.

En caso de ingesta, consultar inmediatamente con un médico.

**Nota:** Los suavizantes concentrados o muy espesos deberán diluirse con un

poco de agua a fin de evitar obstrucciones.

Agregar el detergente y suavizante en los compartimentos correspondientes:

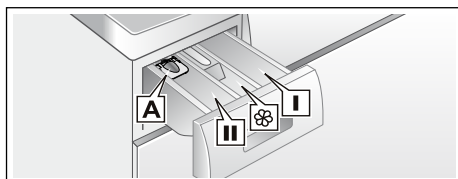

Dosificador* <b>A</b>	Para detergente líquido
Compartimento <b>II</b>	Detergente para lavado principal, descalcificador, blanqueador, sal quitamanchas
Compartimento	Suavizante, almidón, no sobrepasar el nivel <b>máx</b>
Compartimento <b>I</b>	Detergente para el prelavado

1. Extraer el compartimento para detergente hasta el tope.
2. Añadir el detergente o suavizante.
3. Cerrar el compartimento para detergente.

#### Dosificador\* para detergente líquido

\* según modelo

Colocar el dosificador para detergente líquido:

1. Extraer la cubeta de detergente, presionar la pieza móvil hacia abajo y extraer la cubeta completamente.
2. Desplazar el dosificador hacia delante, abatirlo y encajarlo.
3. Volver a insertar la cubeta.

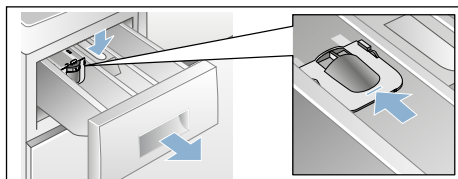

**Nota:** No utilizar el dosificador con detergentes en forma de gel o en polvo ni con programas con prelavado, o si se ha seleccionado la opción Tiempo de Finalización en -.

**En modelos sin dosificador,** añadir el detergente líquido en el recipiente correspondiente y colocarlo en el interior del tambor.

## Inicio del programa

Seleccionar la tecla ▷|||. La lámpara indicadora se ilumina y se inicia el programa.

En el panel indicador se muestra, durante el transcurso del programa, el tiempo que falta para terminar o, al iniciar el programa de lavado, se muestra la duración del mismo, así como los símbolos del progreso del programa.

Panel indicador → *Página 23*

### **Nota: Reconocimiento de espuma**

Si en el panel indicador se ilumina también el símbolo , es que la lavadora ha detectado un exceso de espuma durante el programa de lavado, por lo que efectúa automáticamente varios ciclos de aclarado adicionales a fin de eliminar el exceso de espuma. Poner menos detergente la próxima vez al lavar la misma cantidad de ropa.

Para asegurar que no se realizan cambios involuntarios en el programa, seleccionar el seguro para niños tal y como se explica a continuación.

## Seguro para niños

(∞ 3 seg.)

La máquina puede asegurarse contra modificaciones involuntarias de las funciones ajustadas. Para ello, activar el seguro para niños tras el inicio del programa.

Para **activar/desactivar**, pulsar al mismo tiempo los botones **Velocidad de centrifugado** y **Tiempo de Finalización** durante aprox. 3 s. En el panel indicador se enciende el símbolo ∞.

- ∞ iluminado: el seguro para niños está activo.
- ∞ parpadea: el seguro para niños está activo y el mando selector de programas se ha ajustado. Para desactivar el seguro para niños, volver a colocar el mando selector de programas en el programa inicial. El símbolo vuelve a iluminarse.

**Nota:** Para evitar una interrupción del programa, no sobrepasar la posición "Apagado" al girar el mando selector de programas.

**Nota:** El seguro para niños permanece activo tras el fin del programa y la desconexión del aparato. Siempre debe desactivarse para iniciar un nuevo programa.



## Introducción de ropa en la lavadora

Una vez iniciado el programa, si es preciso, puede añadirse o retirarse ropa del tambor.

Pulsar para ello el botón ▷|||.

El piloto indicador del botón ▷||| parpadea y la lavadora comprueba si es posible añadir ropa.

Si en el panel indicador:

- está apagado el símbolo , es posible añadir ropa al tambor.
- el símbolo  está iluminado, no es posible añadir ropa al tambor.

**Para continuar el programa, pulsar el botón ▷|||.** El programa continúa automáticamente.

## Notas

- Al cargar ropa una vez iniciado el programa, no dejar abierta la puerta de carga durante demasiado tiempo: el agua que se desprende de la colada podría derramarse.
- Por cuestiones de seguridad, cuando el nivel de agua es alto, la temperatura elevada o el tambor está en marcha, se bloquea la puerta de carga y no es posible introducir más ropa en el tambor.
- El indicador de carga al añadir ropa no está activado.

## Modificación de un programa

1. Seleccionar la tecla ▷|||.
2. Seleccionar otro programa.
3. Seleccionar la tecla ▷|||. El nuevo programa comienza desde el principio.

## Interrupción de un programa

En el caso de programas con temperaturas elevadas:

1. Pulsar el botón ▷|||.
2. Enfriar la colada: Seleccionar 🍷  
**Aclarado.**
3. Pulsar el botón ▷|||.

En el caso de programas con temperaturas bajas:

1. Pulsar el botón ▷|||.
2. Seleccionar Ⓞ **Centrifugado/Vaciado** 🌀.
3. Pulsar el botón ▷|||.

## Fin de programa con el ajuste "Paro del aclarado"

En el panel indicador aparece ---- Ⓞ y el piloto indicador del botón ▷||| parpadea.

Para continuar el programa:

- pulsar el botón ▷|||, o bien

- seleccionar una velocidad de centrifugado o colocar el mando selector de programas en Ⓞ **Centrifugado/Vaciado** 🌀 y, a continuación, pulsar el botón ▷|||.

## Fin del programa

En el panel indicador aparece **End (terminado)** y el piloto indicador del botón ▷||| está apagado.

## Sacar la ropa y desconectar el aparato

1. Abrir la puerta de carga y retirar la ropa del aparato.
2. Colocar el mando selector en (O). El aparato se desconecta.
3. Cerrar el grifo de agua.  
**Nota:** En los modelos con Aqua-Stop, esto no es necesario.

## Notas

- Prestar atención para no olvidar ninguna prenda en el tambor de la lavadora. Podría encogerse en el próximo lavado o bien teñirse otras prendas o teñirse a causa de otras.
- Retirar los cuerpos extraños y objetos metálicos que pudiera haber acumulados en el interior del tambor o en el fuelle de goma. Peligro de oxidación.
- Secar el fuelle de goma.

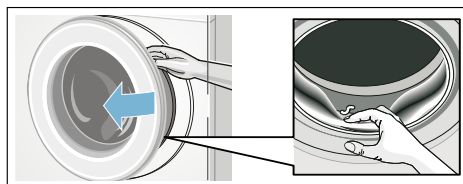

- Dejar la puerta de carga y la cubeta del detergente abiertas a fin de que el agua residual pueda secarse.

- Esperar siempre a que finalice el programa de lavado, dado que la puerta del aparato aún podría estar bloqueada. Conectar a continuación el aparato y esperar hasta que se desbloquee.
- Si se apaga el panel indicador al finalizar un programa es porque está activado el modo de ahorro de energía. Para activar la iluminación, basta con pulsar cualquier tecla.

## Sistema de sensores

### Adaptación automática a la cantidad de ropa

Según el tipo de tejido y la cantidad de ropa cargada, la adaptación automática a la cantidad de ropa adapta óptimamente el consumo de agua de cada programa.

### Sistema de control del desequilibrio

El sistema electrónico de control del desequilibrio ha detectado un desequilibrio y lo intenta eliminar distribuyendo la ropa de un modo más regular en el tambor mediante varios arranques de centrifugado.

En caso de una distribución muy desfavorable de la ropa, se reducirá por razones de seguridad la velocidad de centrifugado o incluso se prescindirá del centrifugado.

**Nota:** Distribuir prendas grandes y pequeñas en el tambor. → *Página 39*

## Ajuste de la señal

Pueden modificarse los ajustes siguientes:

- el volumen de las señales de advertencia (p. ej. al finalizar el programa) o
- el volumen de las señales al pulsar los botones.

Para modificar los ajustes, siempre debe haberse activado el modo de ajuste.

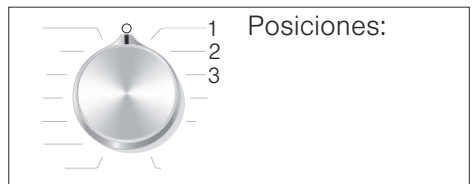

### Activar el modo de ajuste

1. Seleccionar la posición 1 para el programa **Algodón**. La lavadora está conectada.
2. Pulsar el botón  y al mismo tiempo girar el mando selector de programas hacia la derecha hasta la posición 2. Soltar el botón.

Se ha activado el modo de ajuste y en el panel indicador se muestra el ajuste previo del volumen para las señales de advertencia (p. ej. al finalizar un programa).

### Modificar el volumen

Con el botón **Tiempo de Finalización en**, cambiar a las posiciones del mando selector de programas:

- 2: el volumen de las señales de advertencia o
- 3: el volumen de las señales al pulsar los botones.



0 = apagado, 1 = bajo,  
2 = medio, 3 = alto,  
4 = muy alto

### Finalizar el modo de ajuste

Es posible finalizar ahora el proceso y situar el mando selector de programas en **Apagado** (○). Los ajustes se han guardado.



## Limpieza y cuidados del aparato



### Advertencia

#### ¡Peligro de muerte!

Peligro de descarga eléctrica en caso de entrar en contacto con componentes conductores de tensión. Desconectar el aparato y extraer el cable de conexión.



### Advertencia

#### ¡Peligro de intoxicación!

Los detergentes que contengan disolventes, como, por ejemplo, gasolina, pueden liberar vapores peligrosos para la salud. No emplear detergentes que contengan disolventes.

### ¡Atención!

#### Daños en el aparato

Los detergentes que contengan disolventes como, por ejemplo, aguarrás mineral pueden dañar las superficies y componentes de la máquina. No emplear detergentes que contengan disolventes.

### Modo de prevenir la formación de biopelículas y malos olores:

#### Notas

- Procurar que el lugar de instalación de la lavadora esté bien ventilado.
- Dejar la puerta de carga y la cubeta ligeramente abiertas cuando no se utilice la lavadora.

- Utilizar un programa **Algodón 60 °C** y detergente en polvo para lavarla de vez en cuando.

## Cuerpo del aparato y cuadro de mandos

- Limpiar el cuerpo del aparato y el cuadro de mandos con un trapo suave húmedo.
- Retirar inmediatamente los restos de detergente.
- No limpiar el aparato proyectando contra el mismo un chorro de agua.

## Tambor de lavado

Utilizar productos de limpieza sin cloro. No emplear nunca estropajos de acero.

En el caso de que aparezca un olor desagradable en la lavadora o, si desea limpiar el tambor, según el modelo, ejecutar el programa **Limpieza del tambor 90 °C** o **Algodón 90 °C** sin ropa en el tambor. Emplear en este caso detergente multiusos en polvo.

## Descalcificar

Por lo general no es necesario descalcificar el aparato si se dosifica correctamente el detergente. En caso de desear descalcificar su aparato, deberán observarse estrictamente las instrucciones del fabricante del producto descalcificante. Puede adquirir un descalcificador adecuado a través de nuestro sitio web o del Servicio de Asistencia Técnica.

## Cubeta y cuerpo del aparato

En caso de detectar restos de detergente o suavizante:

1. Abrir la cubeta del detergente. Presionar hacia abajo la pieza móvil y extraer la cubeta completamente.

2. Extraer la pieza móvil: presionarla con el dedo de abajo hacia arriba.

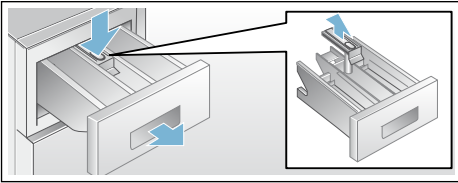

3. Limpiar la cubeta y la pieza móvil con agua y un cepillo (bajo el grifo) y secarlas. Limpiar también el interior del cuerpo del aparato.
4. Volver a colocar la pieza móvil en su sitio (encajar el cilindro en el pasador de guía).
5. Colocar la cubeta en el aparato.

**Nota:** No encajar la cubeta en su sitio a fin de permitir que el agua residual pueda secarse.

## Bomba de desagüe obstruida

### Advertencia

#### ¡Peligro de quemaduras!

Al lavar con programas a elevadas temperaturas, el agua de lavado se calienta mucho. Por esta razón pueden producirse quemaduras en caso de tocar el agua de lavado caliente. Dejar enfriar el agua de lavado usada.

1. Cerrar el grifo del agua a fin de que no pueda fluir más agua hacia la lavadora y haya que evacuarla a través de la bomba de desagüe.
2. Desconectar el aparato. Extraer el cable de conexión de la toma de corriente.

3. Abrir la trampilla de servicio y retirarla.

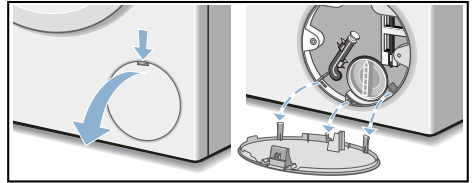

4. Extraer el tubo auxiliar de desagüe de su soporte. Retirar el tapón de cierre y recoger el agua de lavado en un recipiente adecuado. Encajar el tapón de cierre en el tubo de desagüe y colocarlo en su soporte.

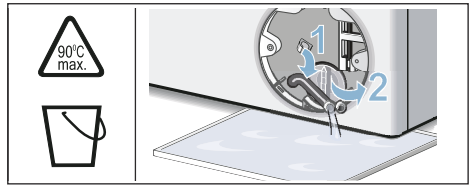

5. Desatornillar con cuidado la tapa de la bomba. Puede haber agua residual. Limpiar el compartimento interior, la rosca de la tapa de la bomba y la carcasa de la bomba. La hélice de la bomba de desagüe debe girar sin dificultad. Montar la tapa de la bomba en su sitio y enroscarla. El asidero de la tapa de mantenimiento tiene que estar en posición vertical.

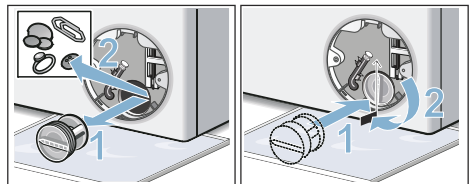

6. Colocar la trampilla de servicio en su sitio, encajarla y cerrarla.

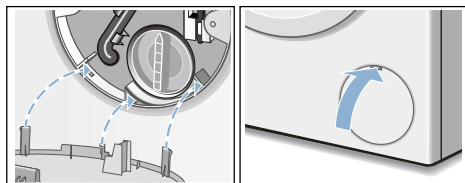

**Nota:** Con objeto de evitar que en el próximo lavado se evacue detergente sin haber sido usado: verter 2 litro de agua en la cámara II e iniciar el programa **desaguar**.

## La manguera de desagüe acoplada al sifón está obstruida

1. Desconectar el aparato. Extraer el cable de conexión de la toma de corriente.
2. Aflojar la abrazadera de la manguera de desagüe y retirarla con cuidado, ya que podría haber agua residual.
3. Limpiar la manguera de desagüe y el racor de empalme del sifón.

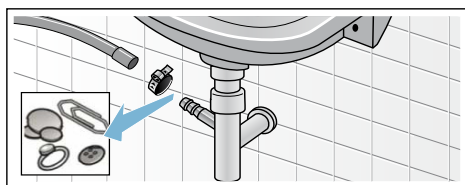

4. Encajar la manguera de desagüe y asegurar los puntos de empalme apretando la abrazadera para manguera.

## El filtro en la toma de agua está obstruido

Eliminar a tal efecto la presión de la manguera de alimentación:

1. Cerrar el grifo de agua.
2. Seleccionar el programa deseado (excepto Aclarado, Centrifugado o Vaciado).
3. Seleccionar la tecla ▷∞. Hacer funcionar el programa seleccionado durante aprox. 40 segundos.
4. Colocar el mando selector en la posición (O). Extraer el cable de conexión de la toma de corriente.
5. Limpiar el filtro del grifo de agua: Retirar la manguera del grifo de agua.  
Limpiar el filtro con un cepillo pequeño.

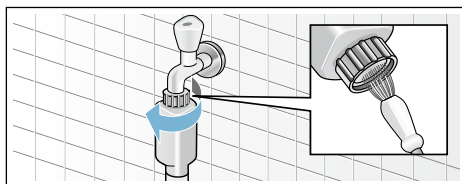

6. En los modelos Estándar y Aqua-Secure, limpiar el filtro de la parte posterior del aparato: Retirar la manguera de la parte posterior del aparato. Extraer el filtro con ayuda de unos alicates y limpiarlo.

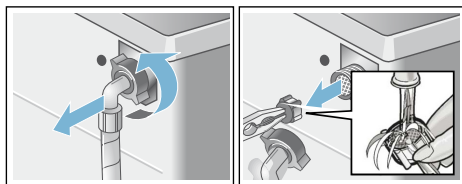

7. Empalmar nuevamente la manguera y cerciorarse de que no se producen fugas de agua.

## ¿Qué hacer en caso de avería?

### Desbloqueo de emergencia

P. ej., en caso de producirse un corte del suministro de corriente

El programa se reanuda una vez restablecida la conexión a la red eléctrica.

No obstante, si se desea extraer la ropa, la puerta de carga se puede abrir del modo siguiente:

#### **Advertencia**

#### **¡Peligro de quemaduras!**

Al lavar con programas que usan altas temperaturas, el contacto con el agua de lavado caliente y con la ropa puede producir quemaduras.

En caso necesario, dejar enfriar primero.

#### **Advertencia**

#### **¡Peligro de lesiones!**

En caso de introducir las manos en el tambor de la máquina cuando esté girando, pueden producirse lesiones en las manos.

No introducir las manos en el tambor cuando esté girando.

Esperar siempre hasta que el tambor se haya parado.

#### **¡Atención!**

#### **Daños causados por el agua**

Las fugas de agua pueden ocasionar daños.

No abrir la puerta de carga mientras pueda verse agua a través del cristal.



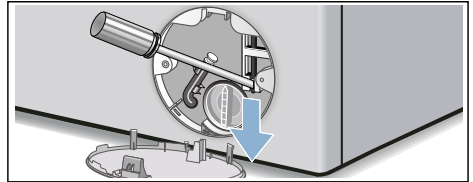

1. Desconectar el aparato. Extraer el cable de conexión de la toma de corriente.
2. Evacuar el agua de lavado.

3. Tirar del desbloqueo de emergencia con una herramienta adecuada hacia abajo y soltarlo. La puerta de carga se puede abrir ahora.







## Indicaciones en la pantalla de visualización



Display	Causa/solución
 se enciende	<ul style="list-style-type: none"> <li>■ La temperatura es demasiado elevada. Esperar hasta que descienda la temperatura.</li> <li>■ El nivel de agua es demasiado elevado. No es posible introducir más ropa en la lavadora. En caso necesario, cerrar la puerta de carga inmediatamente. Para proseguir el programa, seleccionar la tecla ▷00.</li> </ul>
 parpadea	<ul style="list-style-type: none"> <li>■ Posiblemente haya prendas enganchadas. Abrir y cerrar nuevamente la puerta de carga y seleccionar la tecla ▷00.</li> <li>■ En caso necesario, hacer presión para cerrar la puerta o retirar algunas prendas y volver a cerrar la puerta de carga.</li> <li>■ En caso necesario, desconectar y volver a conectar el electrodoméstico; ajustar el programa de lavado deseado y realizar los ajustes individuales; iniciar el programa de lavado.</li> </ul>
 se enciende	<ul style="list-style-type: none"> <li>■ Abrir completamente el grifo de agua fría.</li> <li>■ La manguera de alimentación está doblada/aprisionada. Corregir el tendido de la manguera.</li> <li>■ La presión del agua es demasiado baja. Limpiar el filtro. → <i>Página 36</i></li> </ul>
	El seguro para niños está activado; desactivarlo.
 se enciende	Se ha detectado demasiada espuma. Se ejecutan unos ciclos de aclarado adicionales. Poner menos detergente la próxima vez al lavar la misma cantidad de ropa. → <i>Página 31</i>
: el tiempo de «Finalización en» parpadea	Tensión de la red eléctrica demasiado baja.
. el tiempo de «Finalización en» parpadea	Subtensión en el programa de lavado. El programa se prolonga.
E:18	<ul style="list-style-type: none"> <li>■ La bomba de vaciado está obstruida. Limpiar la bomba de vaciado. → <i>Página 35</i></li> <li>■ La manguera o el tubo de desagüe están obstruidos. Limpiar el tubo de desagüe acoplado al sifón. → <i>Página 36</i></li> </ul>
E:23	Hay agua en la bandeja inferior de la lavadora. Falta de estanqueidad del electrodoméstico. Cerrar el grifo de agua. Avisar al Servicio de Asistencia Técnica.
E:32	<p>parpadea alternando con <b>Fin</b> cuando termina el programa.</p> <p>No se trata de una avería. El sistema electrónico de control del equilibrio ha detectado el centrifugado debido a una distribución irregular de la ropa.</p> <p>Lavar la ropa mezclando prendas grandes y pequeñas. Centrifugar de nuevo la ropa.</p>

Display	Causa/solución
E:93 (en modelos con conexiones de agua caliente y agua fría)	<p>La presión del agua caliente es demasiado baja:</p> <ul style="list-style-type: none"> <li>■ abrir completamente el grifo de agua caliente.</li> <li>■ La manguera de entrada del agua caliente está doblada/aprisionada. Corregir el tendido de la manguera.</li> <li>■ Limpiar el filtro. → <i>Página 36</i></li> <li>■ La manguera de entrada del agua caliente no está conectada. El aparato solo funciona con agua fría. El aviso solo aparece durante el primer lavado realizado tras la instalación del aparato sin conexión de agua caliente.</li> </ul>
Otros avisos	Apagar el electrodoméstico, esperar 5 s y volver a encenderlo. En caso de que vuelva a aparecer el aviso, avisar al Servicio de Asistencia Técnica. → <i>Página 42</i>

## ¿Qué hacer en caso de avería?

Anomalías	Causa/Solución
Hay un escape de agua.	<ul style="list-style-type: none"> <li>■ Sujetar correctamente/sustituir la manguera de desagüe.</li> <li>■ Apretar el racor de empalme de la manguera de alimentación.</li> </ul>
No entra agua en la lavadora. La lavadora no recoge el detergente.	<ul style="list-style-type: none"> <li>■ ¿Se ha pulsado el botón ▷00 ?</li> <li>■ ¿Está la llave de paso del agua abierta?</li> <li>■ ¿Está obstruido el filtro? Limpiar el filtro. → <i>Página 36</i></li> <li>■ ¿Está doblada o aprisionada la manguera de alimentación?</li> </ul>
La puerta de carga no se puede abrir.	<ul style="list-style-type: none"> <li>■ La función de seguridad está activa. ¿Interrupción del programa? → <i>Página 32</i></li> <li>■ ¿Está activado el seguro para niños ☞? Desactivarlo. → <i>Página 31</i></li> <li>■ ¿Se ha seleccionado ---- (parada del aclarado = sin centrifugado final)? → <i>Página 32</i></li> <li>■ ¿La puerta se abre únicamente con el desbloqueo de emergencia? → <i>Página 37</i></li> </ul>
El programa seleccionado no se inicia.	<ul style="list-style-type: none"> <li>■ ¿Se ha pulsado el botón ▷00 ?</li> <li>■ ¿Está seleccionado <b>Tiempo de Finalización en</b>?</li> <li>■ ¿Está cerrada la puerta de carga?</li> <li>■ ¿Está activado el seguro para niños ☞? Desactivarlo. → <i>Página 31</i></li> </ul>
Breve sacudida/giro del tambor tras el inicio del programa.	No se trata de una avería: al iniciarse el programa de lavado puede producirse una breve sacudida del tambor debido a la comprobación interna del motor.
El agua de lavado no se desagua.	<ul style="list-style-type: none"> <li>■ ¿Está seleccionado ---- (parada del aclarado = sin centrifugado final)? → <i>Página 32</i></li> <li>■ Limpiar la bomba de desagüe → <i>Página 35</i>.</li> <li>■ Limpiar el tubo de desagüe o la manguera de desagüe.</li> </ul>
No se ve agua en el tambor.	No se trata de una avería. El agua permanece en el interior del aparato debajo de la zona visible.

Anomalías	Causa/Solución
El resultado del centrifugado no es satisfactorio. Ropa mojada/demasiado húmeda.	<ul style="list-style-type: none"> <li>■ No se trata de una avería. El sistema de control del centrifugado ha detectado el centrifugado porque la ropa está distribuida de modo no uniforme. Distribuir prendas pequeñas y grandes en el tambor.</li> <li>■ ¿Se ha seleccionado el ajuste menos plancha (según modelo)?</li> <li>■ ¿Se ha seleccionado una velocidad demasiado baja?</li> </ul>
Se realizan varios comienzos de ciclo de centrifugado.	No se trata de una avería. El sistema de control del centrifugado ha detectado un desequilibrio y lo intenta eliminar.
La duración del programa es mayor de lo habitual.	<ul style="list-style-type: none"> <li>■ No se trata de una avería. El sistema de control del centrifugado ha detectado un desequilibrio y lo intenta eliminar repitiendo el centrifugado.</li> <li>■ No se trata de una avería. El sistema de control de espuma está activo; se inicia un ciclo de aclarado.</li> </ul>
La duración del programa cambia durante el ciclo de lavado.	No se trata de una avería. El desarrollo del programa se optimiza para el proceso de lavado correspondiente. Esto puede introducir modificaciones de la duración del programa en el panel indicador.
Agua residual en el compartimento  de productos para el cuidado de la ropa.	<ul style="list-style-type: none"> <li>■ No se trata de una avería. No disminuye el efecto del producto para el cuidado de la ropa.</li> <li>■ En caso necesario, limpiar el compartimento.</li> </ul>
Se forman malos olores en la lavadora.	<p>Según el modelo, ejecutar el programa <b>Limpieza del tambor 90 °C</b> o <b>Algodón 90 °C</b> sin ropa en el tambor.</p> <p>Emplear para ello detergente multiusos en polvo o un detergente que contenga lejía.</p> <p><b>Nota:</b> Para evitar la formación de espuma, emplear solo la mitad de la cantidad de detergente recomendada por el fabricante. No utilizar detergentes para lana o ropa delicada.</p>
En el panel indicador se ilumina el símbolo  . En determinadas circunstancias, sale espuma de la cubeta del detergente.	<p>¿Se ha usado demasiado detergente?</p> <p>Mezclar 1 cucharada sopera de suavizante con ½ l de agua y verterlo en el compartimento <b>II</b> (no con prendas de microfibras, deportivas ni plumones). Reducir la dosis de detergente en el siguiente ciclo de lavado.</p>
Se producen fuertes ruidos, vibraciones y "desplazamientos" durante el ciclo de centrifugado.	<ul style="list-style-type: none"> <li>■ ¿Está nivelada la máquina? Nivelar la máquina. → <i>Página 18</i></li> <li>■ ¿Se han fijado correctamente las patas de la máquina? Asegurar las patas de la máquina. → <i>Página 18</i></li> <li>■ ¿Se han retirado los seguros de transporte? Retirar los seguros de transporte. → <i>Página 15</i></li> </ul>
El panel indicador/los pilotos indicadores no funcionan durante el funcionamiento.	<ul style="list-style-type: none"> <li>■ ¿Se ha producido un corte en el suministro eléctrico?</li> <li>■ ¿Han saltado los fusibles? Conectar/sustituir los fusibles.</li> <li>■ En caso de repetirse la avería, avisar al Servicio de Asistencia Técnica.</li> </ul>
La ropa sale con restos de detergente.	<ul style="list-style-type: none"> <li>■ A veces, los detergentes sin fosfatos contienen residuos que no se diluyen en agua.</li> <li>■ Seleccionar  <b>Aclarado</b> o cepillar la ropa tras el lavado.</li> </ul>

Anomalías	Causa/Solución
<p>Cuando la lavadora está en pausa se ilumina el símbolo  en el panel indicador.</p>	<ul style="list-style-type: none"> <li>■ El nivel de agua es demasiado alto. No es posible añadir más ropa en la lavadora. En caso necesario, cerrar inmediatamente la puerta de carga.</li> <li>■ Pulsar el botón  para continuar el programa.</li> </ul>
<p>Cuando la lavadora está en pausa, el símbolo  del panel indicador está apagado.</p>	<p>La puerta de carga está desbloqueada. Es posible añadir más ropa en la lavadora.</p>
<p>Cuando uno mismo no pueda solucionar la anomalía (tras apagar/encender) o cuando sea necesaria una reparación:</p> <ul style="list-style-type: none"> <li>■ Desconectar la máquina y retirar el enchufe de la toma de corriente.</li> <li>■ Cerrar el grifo del agua y avisar al Servicio de Asistencia Técnica .</li> </ul>	



## Servicio de Asistencia Técnica

Si no se puede solucionar la avería, ponerse en contacto con nuestro Servicio de Asistencia Técnica. → Contracubierta

Nosotros encontraremos la solución adecuada y se evitarán así desplazamientos innecesarios de los técnicos.

En caso de solicitar la intervención del Servicio de Asistencia Técnica, no se debe olvidar indicar el número de producto (E-Nr.) y el número de fabricación (FD).

E-Nr. _____ FD _____
----------------------

E-Nr.            Número de producto  
FD              Número de fabricación

\*En función del modelo, se encontrarán estos datos:

En la parte interior de la puerta de carga\* / en la trampilla de servicio abierta\* y en la parte posterior del aparato.

### Se debe confiar en la profesionalidad del fabricante.

Ponerse en contacto con nosotros. De esta manera se puede estar seguro de que la reparación del aparato será ejecutada por personal técnico debidamente formado e instruido, y de que se emplearán piezas originales del fabricante.



## Datos técnicos

### Dimensiones:

60 x 55 x 85 cm  
(ancho x profundidad x alto)

### Peso:

66-73 kg\*

### Conexión a la red eléctrica:

Tensión nominal: 220-240 V / 50 Hz

Corriente nominal: 10 A

Potencia nominal 1900-2300 W

### Presión del agua:

100-1000 kPa (1-10 bar)

### Potencia absorbida en estado

#### apagado:

0,12 W

### Potencia absorbida en estado no

#### apagado:

0,58 W

\* según modelo



## Garantía Aqua-Stop

### Solo para aparatos con Aqua-Stop

Además de los derechos de garantía derivados del contrato de compra y de la garantía del aparato, el comprador tendrá derecho a indemnización por parte del fabricante en caso de que se cumplan las siguientes condiciones:

1. En caso de que se produzcan daños por agua debido a un mal funcionamiento del sistema Aqua-Stop, indemnizamos al cliente si se trata de un particular.
2. La garantía de responsabilidad permanecerá vigente durante toda la vida útil del aparato.
3. Para la aplicación de la garantía es imprescindible que el aparato con Aqua-Stop haya sido montado y conectado por personal especializado siguiendo nuestras instrucciones; ello incluye también la prolongación Aqua-Stop realizada por personal especializado (accesorio original).

Esta garantía no es de aplicación si el daño es provocado por conductos o griferías defectuosos empalmados en la conexión Aqua-Stop del grifo de agua.

4. En principio, los aparatos equipados con Aqua-Stop no precisan ninguna forma especial de control durante el funcionamiento. Tampoco es necesario cerrar el grifo del agua una vez finalizado el ciclo de lavado, aunque sí se recomienda hacerlo en el caso de que el usuario se vaya a ausentar de su domicilio durante un tiempo prolongado (p. ej., vacaciones de varias semanas).



Constructa Neff  
Vertriebs-GmbH  
Carl-Wery-Straße 34  
D-81739 München

## **Reparación y asesoramiento en caso de avería**

E 902 406 416

Los datos de contacto para cada país se encuentran en el directorio de centros del Servicio de Asistencia Técnica.

