

on/off

menu



start/stop

SIEMENS

SIEMENS

Inbyggadsugn

HN878G4.6S

sv Bruksanvisning



Register your product on My Siemens and discover exclusive services and offers.

siemens-home.bsh-group.com/welcome

The future moving in.

Siemens Home Appliances

Innehållsförteckning

 Bestämmelser för användningen	4	 Grundinställningar	18
 Viktiga säkerhetsanvisningar!	5	Ändra inställningar	18
Allmänt	5	Lista med inställningar	18
Mikro	5	Ställa klockan	19
Ånga	7	 Mikrovågsugnen	19
Stektermometer	7	Formar	19
Rengöringsfunktion	7	Mikroeffektlägen	20
 Skadeorsaker	8	Ställa in mikron i kombination med ugnsfunktion	20
Allmänt	8	Ställa in mikron	20
Mikro	8	Torkning	21
Ånga	8	 Ånga	21
 Återvinning	9	Oljud	21
Spara energi	9	Tillagning med ångfunktion	21
Återvinning	9	Värma på	21
 Lär dig enheten	10	Jäsa deg	22
Kontroller	10	Fylla på vattentanken	22
Kontroller	10	Efter varje ångning	23
Display	10	 Stektermometer	24
Ugnsfunktionsmenyn	11	Ugnsfunktioner	24
Ugnsfunktioner	11	Sätt stektermometern i maten	24
Mer information	12	Ställa in kötttemperaturen	25
Ugnsfunktioner	12	Kötttemperatur i olika livsmedel	25
 Tillbehör	13	 Sabbatläge	25
Medföljande tillbehör	13	Slå på sabbatläget	25
Sätta in tillbehör	13	 Home Connect	26
Extratillbehör	14	Inställning	26
 Före första användning	14	Fjärrstart	26
Före första användning	14	Home Connect-inställningar	26
Första användningen	15	Fjärrdiagnos	26
Rengöra ugnsutrymmet	15	Uppgiftskyddsinfo	27
Rengöra tillbehör	15	CE-överensstämmelseintyg	27
 Använda maskinen	15	 Rengöringsmedel	27
Slå på och av enheten	15	Lämpliga rengöringsmedel	27
Slå på eller avbryta funktion	15	Håll enheten ren	28
Ställ in ugnsfunktion	16	 Rengöringsfunktionen	28
Ställa in ugnsfunktion och temperatur	16	Självrengöring	28
Snabbuppvärmning	16	Avkalkning	29
 Tidsfunktioner	17	 Ugnstegar	30
Timer	17	Ta ur och sätta i ugnstegarna	30
Tillagningstid	17	 Ugnsluckan	31
Färdigtid	17	Ta bort luckskyddet	31
 Barnspärr	18	Ta ur och sätta i luckglasen	31
Slå på och av	18		
Lucklås	18		

 Hur åtgärda fel?	33
Felsökningstabell	33
Maximal funktionstid är överskriden	34
Ugnsbelysning	34
 Service	34
E- och FD-nummer	34
 Maträtter	35
Anvisning till inställningarna	35
Välj maträtt	35
Baktermom.	36
Ställa in maträtten	36
 Testat i vårt provkök	36
Använd inga silikonformar	36
Kakor och småkakor	37
Bröd och småfranska	42
Pizza, paj och kryddiga bakverk	44
Gratäng och soufflé	47
Fågel	48
Kött	51
Fisk	55
Tillbehör och grönsaker	58
Dessert	60
Eco-ugnsfunktioner	61
Akrylamid i livsmedel	63
Anpassad tillagning	63
Torkning	64
Konservering	65
Jäsa deg	66
Upptining	67
Värmning och uppvärmning av mat	68
Varmhållning	70
Provrätter	71

Bestämmelser för användningen

Läs bruksanvisningen noggrant. Det är viktigt för att du ska kunna använda enheten säkert och på rätt sätt. Spara bruks- och monteringsanvisningen för framtida bruk och eventuella kommande ägare.

Den här enheten är avsedd för inbyggnad. Iaktta särskilda monteringsanvisningar.

Kontrollera enheten efter upppackning. Anslut inte enheten om den har transportskador.

Det är bara behörig elektriker som får göra fast anslutning av enheten. Vid skador på grund av felanslutning gäller inte garantin.

Enheten är bara avsedd för normalt hemmabruk. Enheten är bara avsedd för tillagning av mat och dryck. Håll enheten under uppsikt vid användning. Använd bara enheten inomhus.

Skåpet är avsett att användas på en nivå upp till högst 4000 meter över havet.

Barn under 8 år och personer med begränsade fysiska, sensoriska eller mentala färdigheter, eller som saknar erforderliga erfarenheter eller kunskaper, får endast använda enheten under överinseende av en annan person som ansvarar för säkerheten eller om de får lära sig hur man använder enheten säkert och vilka risker som finns.

Låt inte barn leka med enheten. Barn som ska rengöra eller använda enheten bör vara över 15 år, och då endast under uppsikt.

Barn under 8 år bör hållas på avstånd från både enheten och anslutningskabeln.

Sätt alltid in tillbehöret ordentligt i ugnen.

→ "Tillbehör" på sidan 13

Utförligare information om produkter, tillbehör, reservdelar och service hittar du på Internet:

www.siemens-home.bsh-group.com och onlineshop:
www.siemens-home.bsh-group.com/eshops

Viktiga säkerhetsanvisningar!

Allmänt

Varning – Brandrisk!

- Förvarar du brännbara föremål i ugnsutrymmet, så kan de börja brinna. Förvara inte brännbara föremål i ugnsutrymmet. Öppna aldrig luckan om det sipprar ut rök. Slå av enheten och dra ur sladden eller slå av säkringen i proppskåpet.
- Lösa matrester, fett och steksky kan börja brinna. Ta bort grovsmuts ur ugnsutrymmet, på värmeelementen och tillbehören före användning.
- Du skapar ett luftdrag när du öppnar luckan. Bakplåtspappret kan komma i kontakt med värmeelementen och fatta eld. Lägg aldrig bakplåtspapper löst på tillbehöret vid förvärmning. Tyng alltid ned bakplåtspappret med en stekgryta eller form. Lägg bara bakplåtspapper där det behövs. Bakplåtspappret får inte sticka ut utanför tillbehöret.

Varning – Risk för brännskador!

- Enheten blir mycket varm. Ta inte på de varma ytorna i ugnsutrymmet eller värmeelementen. Låt alltid enheten svalna. Håll barnen borta.
- Tillbehör och formar blir mycket varma. Använd grytlappar när du tar ut varma tillbehör eller formar ur ugnsutrymmet.
- Alkoholångor kan börja brinna i ugnsutrymmet. Tillaga aldrig mat som innehåller mycket sprit. Använd bara små mängder sprit. Öppna försiktigt luckan till enheten.

Varning – Skållningsrisk!

- Komponenterna blir mycket varma när enheten är i drift. Vidrör inte heta komponenter. Låt inte barnen vara i närheten.
- Det kan strömma ut varm ånga när du öppnar luckan på enheten. Ångan går inte alltid att se beroende på temperaturen. När du öppnar får du inte stå för nära enheten. Öppna försiktigt luckan till enheten. Håll barnen borta.
- Vatten i varm ugn bildar het vattenånga. Håll aldrig vatten i varm ugn.

Varning – Risk för personskador!

- Repat luckglas kan spricka. Använd inte glasskrapa eller kraftiga eller skurande rengöringsmedel.
- Luckgångjärnen rör på sig när du öppnar och stänger luckan, så du kan klämma dig. Ta aldrig runt gångjärnet.
- En del komponenter inuti luckan har vassa kanter. Använd alltid skyddshandskar.

Varning – Risk för stötar!

- Reparationer som inte är fackmässigt gjorda är farliga. Det är bara servicetekniker utbildade av tillverkaren som får göra reparationer och byta skadade anslutningar. Är enheten trasig, dra ur sladden eller slå av säkringen i proppskåpet. Kontakta service!
- Sladdisoleringen på elapparater kan smälta vid kontakt med heta delar på enheten. Se till så att sladdar till elapparater inte kommer i kontakt med heta delar på enheten.
- Risk för stötar om fukt tränger in! Använd aldrig högtryckstvätt eller ångrengöring!
- En trasig enhet innebär risk för stötar. Slå aldrig på en trasig enhet. Dra ur sladden eller slå av säkringen i proppskåpet. Kontakta service!

Varning – Fara för magnetpåverkan!!

Det sitter permanentmagneter i kontrollerna eller vreden. De kan påverka elektroniska implantat som t.ex. pacemaker och insulinpumpar. Håll 10 cm minimiavstånd till kontrollerna om du har elektroniska implantat.

Mikro

Varning – Brandrisk!!

- Ej avsedd användning är farlig och kan ge skador på enheten. Du får inte torka mat eller kläder, värma tofflor, vetevärmare, svampar, fuktiga putstrasor eller liknande. Uppvärmda vetevärmare och liknande kan till exempel börja brinna flera timmar efteråt. Enheten är bara avsedd för tillagning av mat och dryck.

- Maten kan börja brinna. Värm aldrig mat i varmhållningsförpackningar. Håll koll när du värmer på mat i formar av plast, papper eller andra brännbara material. Ställ aldrig in en för hög mikrovågseffekt eller en för lång tid. Följ anvisningarna i bruksanvisningen. Torka aldrig livsmedel i mikrovågsugnen. Tina eller värm aldrig livsmedel med låg vattenhalt, som t.ex. bröd, på för hög effekt eller för lång tid.
- Matolja kan självantända. Värm aldrig upp enbart matolja i mikron.

⚠ Varning – Explosionsrisk!

Vätskor och livsmedel i slutna behållare kan explodera! Värm aldrig vätskor och livsmedel i slutna behållare!

⚠ Varning – Risk för brännskador!!

- Livsmedel med hårt skal eller skinn kan explodera både vid och efter uppvärmning. Koka aldrig ägg med skal eller värm på hårdkokta ägg. Tillaga aldrig skal- och kräftdjur. Om du steker ägg eller kokar ägg i glas, så måste du plocka gulan först. Skal och skinn på t.ex. äpplen, tomater, potatis och korv kan spricka. Plocka skalet eller skinnet innan du värmer på.
- Värmen blir inte jämnt fördelad i barnmat. Värm aldrig barnmat med locket på. Ta alltid bort locket eller nappen. Skaka eller rör om ordentligt efter uppvärmningen. Kontrollera alltid temperaturen själv innan du ger barnet maten.
- Värmd mat avger värme. Formen kan bli varm. Använd alltid grytlappar när du tar ut tillbehör eller formar ur ugnsutrymmet.
- Förpackningen till vakuumpförpackade livsmedel kan explodera. Följ alltid anvisningarna på förpackningen. Använd alltid grytlappar när du tar ut maten ur ugnsutrymmet.
- Komponenterna blir mycket varma när enheten är i drift. Vidrör aldrig heta komponenter. Håll barn på avstånd.
- Torkfunktionen på maxlägena slår automatiskt på ett värmeelement som värmer upp ugnsutrymmet vid ren mikring. Ta inte på de heta ytorna i ugnsutrymmet eller värmeelementen. Håll barnen på avstånd.

- Ej avsedd användning är farlig och kan ge skador på enheten. Enheten är inte avsedd för att torka mat eller kläder, värma tofflor, gryn- eller sädeskuddar, svampar, fuktiga putstrasor och liknande. Överhettade tofflor, gryn- eller sädeskuddar, svampar, fuktiga putstrasor och liknande kan t.ex. ge brännskador.

⚠ Varning – Risk för skällning!!

- När du värmer vätska kan den koka upp. Det börjar alltså koka utan ångbubblor som du är van vid. Till och med små vibrationer kan få den heta vätskan att koka över häftigt eller skvätta. Sätt alltid en sked i koppen/muggen när du värmer vätskor. Då stormkoker det inte.

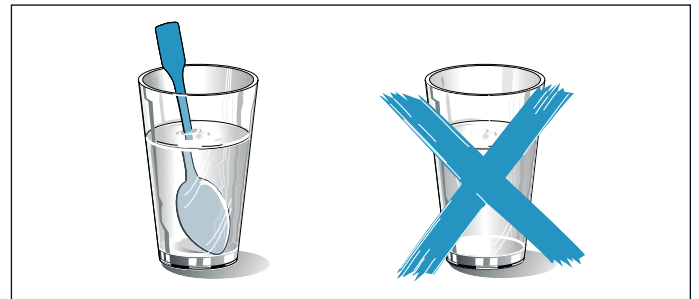

⚠ Varning – Risk för personskador!!

- Olämpliga formar kan spricka. Porslins- och keramikformar har ibland små hål i handtag och lock. Bakom hålen döljer sig ett hålrum. Finns det fukt i hålrummen kan det få delen att spricka. Använd bara formor som tål att mikra.
- Formor och behållare av metall eller med metallbeläggning kan ge gnistbildning vid mikring. Enheten blir skadad. Mikra aldrig metallbehållare.

⚠ Varning – Risk för stötar!!

Produkten innehåller högspänningsdelar. Ta aldrig bort höljet.

⚠ Varning – Risk för allvarliga personskador!!

- Dålig rengöring kan förstöra ytorna på enheten. Enheten kan avge mikrovågsstrålning. Rengör enheten regelbundet och ta bort alla matrester. Håll ugnsutrymme, lucktätning, lucka och gångjärn rena.
- Enheten kan avge mikrovågsstrålning om lucka eller tätning är skadade. Använd aldrig enheten om lucka, tätning eller luckplastram är skadade. Kontakta service.

- Enheten avger mikrovågsstrålning utan hölje. Ta aldrig av höljet. Kontakta service om enheten behöver underhåll eller reparation.

Ånga

⚠ Varning – Risk för skållning!!

- Vattnet i vattentanken kan bli mycket varmt om du kör andra funktioner på enheten. Töm vattentanken när du använt enhetens ångfunktion.
- Det bildas varm ånga i ugnsutrymmet. Sträck dig inte in i ugnsutrymmet när du använder enhetens ångfunktion.
- Het vätska kan skvimpa över när du tar ut tillbehöret. Använd grytlappar och ta ut det heta tillbehöret försiktigt.

⚠ Varning – Risk för personskador och brand!!

Brännbara vätskor kan börja brinna i det varma ugnsutrymmet (explodera). Fyll aldrig på brännbar vätska (t.ex. alkoholhaltig dryck) i vattentanken. Fyll bara på vatten eller vår rekommenderade avkalkningslösning i vattentanken.

Stektermometer

⚠ Varning – Risk för stötar!!

Fel stektermometer kan skada isoleringen. Använd bara den stektermometer som är avsedd för enheten.

Rengöringsfunktion

⚠ Varning – Brandrisk!!

- Lösa matrester, fett och steksky kan börja brinna vid rengöringsfunktionen. Ta bort grovsmuts från ugnsutrymmet före rengöringsfunktionen. Rengör inga tillbehör samtidigt.
- Enheten blir mycket varm på utsidan vid rengöringsfunktionen. Häng aldrig brännbara föremål som t.ex. kökshanddukar på luckhandtaget. Håll framsidan på enheten fri. Håll barnen borta.
- Den jättevarma luften evakuerar vid luckan om lucktätningen är skadad. Skrubba inte tätningen och ta inte av den! Använd aldrig enheten med skadad tätning eller utan tätning.

⚠ Varning – Risk för allvarliga personskador!!

Enheten blir mycket varm på utsidan vid rengöringsfunktionen. Den höga värmen förstör plåtars och formars släppa lätt-beläggning och bildar giftiga gaser. Rengör aldrig plåtar och formar med släppa lätt-beläggning under rengöringsfunktionen. Rent generellt, rengör inga tillbehör samtidigt.

⚠ Varning – Risk för personskador!!

Rengöringsfunktionen värmer upp ugnsutrymmet till jättehög temperatur för att bränna bort rester från ugnsstekning, grillning och bakning. Det frigör ångor som kan irritera slemhinnorna. Vädra köket ordentligt när rengöringsfunktionen är igång. Vistas inte länge i rummet. Håll barn och husdjur borta. Följ anvisningarna även vid tidsfördröjning med flyttad färdigtid.

⚠ Varning – Risk för brännskador!!

- Ugnsutrymmet blir mycket varmt vid rengöringsfunktionen. Öppna aldrig ugnsluckan. Låt enheten svalna. Håll barnen borta.
- ⚠ Enheten blir mycket varm på utsidan vid rengöringsfunktionen. Ta aldrig på luckan. Låt enheten svalna. Håll barnen borta.

Skadeorsaker

Allmänt

Obs!

- Tillbehör, folie, bakplåtspapper eller formar på ugsnbotten: ställ inga tillbehör på ugsnbotten. Lägg inte folie, oavsett sort, eller bakplåtspapper på ugsnbotten. Ställ inte formar på ugsnbotten om temperaturen är inställd på mer än 50°C. Det ackumulerar värme. Då stämmer inte gräddnings- och tillagningstiderna och emaljen kan få skador.
- Aluminiumfolie: folie i ugsnutrymmet får inte komma i kontakt med luckglaset. Det kan ge permanenta missfärgningar på luckglaset.
- Silikonformer: använd inte bakformer av silikon eller silikonhaltiga bak-/ugnsdukar, skydd eller tillbehör. Det kan skada stektermometern. Du kan använda silikonbelagt bakplåtspapper.
- Vatten i varmt ugsnutrymme: håll aldrig vatten i ugsnutrymmet när det är varmt. Det bildas vattenånga. Temperaturväxlingen kan ge skador på emaljen.
- Fukt i ugsnutrymmet: om ugnen är fuktig länge kan det ge korrosion. Låt ugsnutrymmet torka efter användning. Förvara inte fuktiga livsmedel länge i stängt ugsnutrymme. Förvara inte mat i ugsnutrymmet.
- Svalna med öppen lucka: låt ugsnutrymmet svalna med stängd lucka efter användning på hög temperatur. Kläm inte fast något i luckan. Även om luckan bara är lite öppen kan skåpfronterna runt om få skador så småningom. Det är bara om du kört ugsnfunktion med mycket fukt som du ska låta ugsnutrymmet torka.
- Fruktsaft: lägg inte på för mycket på bakplåten när du gräddar väldigt saftiga fruktkakor. Fruktsaft som droppar från bakplåten ger fläckar som inte går att få bort. Använd helst den djupa långpannan.
- Ugsnrengöring: använd aldrig ugsnrengöring i varm ugn! Det kan ge emaljskador. Ta bort alla föremål från ugsnutrymme och -lucka före nästa uppvärmning.
- Jättesmutsig tätning: om tätningen är jättesmutsig, så stänger inte luckan ordentligt vid användning. Stommarna runt om kan få skador. Håll tätningen ren. Använd aldrig enheten med skadad tätning eller utan tätning.
- Sitte eller ställa saker på luckan: ställ eller häng inte något på luckan och sätt dig inte på den. Ställ inte formar eller tillbehör på luckan.
- Sätt in tillbehöret: Beroende på vilken enhet du använder kan tillbehöret ibland skrapa emot ugsnluckan. Skjut därför alltid in tillbehöret så långt det går i ugnen.
- Transportera enheten: lyft eller bär inte enheten i ugsnluckans handtag. Handtaget håller inte för enhetens vikt och kan lossna.

Mikro

Obs!

- Gnistbildning: metall som t.ex. sked i glas måste vara minst 2 cm från ugsnväggarna och luckans insida. Gnistora kan förstöra det inre luckglaset.

- Tillbehörskombinationer: kombinera inte galler och långpanna. Sätter du in dem direkt på varandra kan det ge gnistbildning. Sätt in på varsin fals.
- Bara mikro: långpanna eller bakplåt fungerar inte om du bara ska mikra. Det kan ge gnistor som skadar ugsnutrymmet. Använd det medföljande gallret som uppställningsyta eller mikra i kombination med annan ugsnfunktion.
- Aluminiumformer: använd inte aluminiumformer i enheten. Enheten kan bli skadad av gnistor som uppstår.
- Mikra utan mat: använder du enheten utan mat i ugsnutrymmet bli den överbelastad. Slå aldrig på mikron utan mat i ugsnutrymmet. Undantaget är om du snabbtestar om formen tål att mikra. → "Mikrovågsugnen" på sidan 19

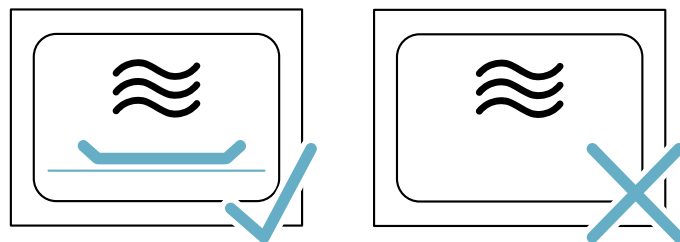

- Mikropopcorn: ställ aldrig in för hög mikroeffekt. Använd max. 600 W. Lägg alltid popcornpåsen på glastallriken. Luckan gå upp av överbelastning.

Enheten uppfyller kraven i standard EN 55011 resp. CISPR 11. Den tillhör produktgrupp 2, klass B.

Grupp 2 betyder att den använder mikrovågor för att värma upp livsmedel. Klass B innebär att enheten är avsedd för hemanvändning.

Ånga

Obs!

- Bakformarna måste vara värme- och ångbeständiga. Silikonbakformer passar inte för kombifunktion med ånga.
- Rostiga formar: använd inte rostiga formar. Minsta lilla rostfläck kan ge korrosion i ugsnutrymmet.
- Droppande vätska: ångar du med den perforerade långpannan bör du skjuta in bakplåten, långpannan eller den opererande långpannan under. Den fångar upp droppande vätska.
- Hett vatten i vattentanken: hett vatten kan skada ångsystemet. Fyll bara vattentanken med kallvatten.
- Emaljskador: slå inte på enheten om det finns vatten på ugsnbotten. Torka upp vattnet på ugsnbotten före användning.
- Avkalkningslösning: var försiktig så att du inte håller avkalkningslösning på kontroller eller andra känsliga ytor. Risk för ytskador! Om det händer, ta direkt bort lösningen med vatten.
- Rengöra vattentanken: maskindiska inte vattentanken. Vattentanken blir skadad. Rengör vattentanken med vanligt diskmedel och mjuk trasa.

Återvinning

Enheten är mycket energieffektiv. Här finns tips på hur du sparar effekt när du använder enheten samt hur du skrotar enheten när den är uttjänt.

Spara energi

- Förvärm bara ugnen om recepten eller tabellerna i bruksanvisningen anger det.
- Låt frusna livsmedel tina innan du sätter in dem i ugnen.

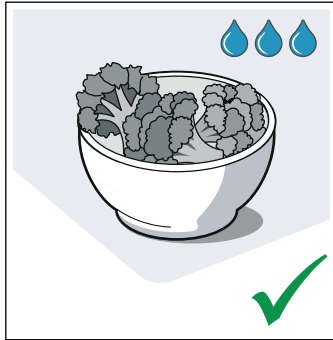
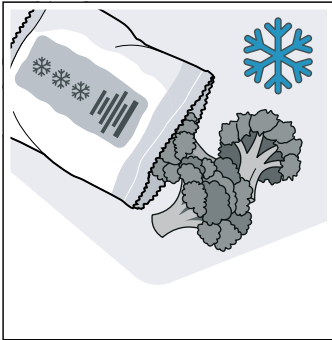

- Använd mörka, svartlackerade eller emaljerade bakformar. De tar upp värmen bäst.

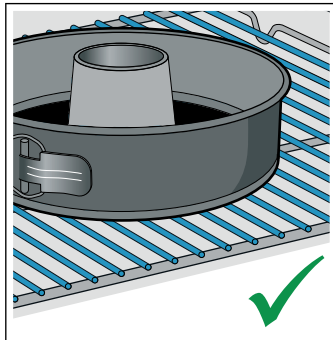
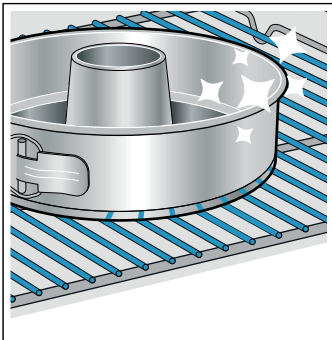

- Ta ut de tillbehör du inte ska använda ur ugnen.

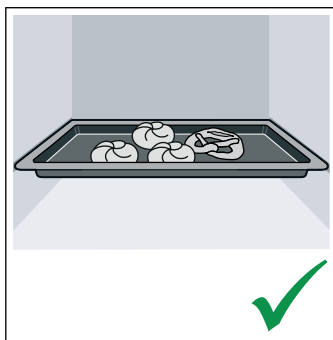
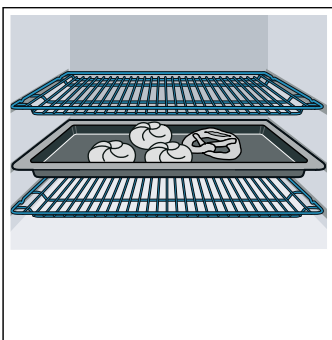

- Försök att hålla luckan stängd vid tillagning.

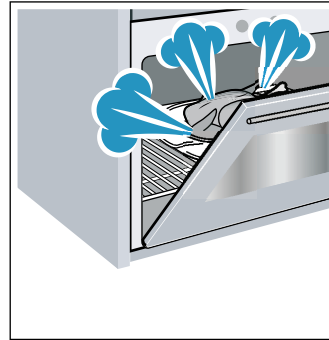

- Grädda gärna flera kakor efter varandra. Ugnen är fortfarande varm. Det förkortar gräddningstiden för nästa kaka. Du kan baka av 2 formbrödsformar bredvid varandra.

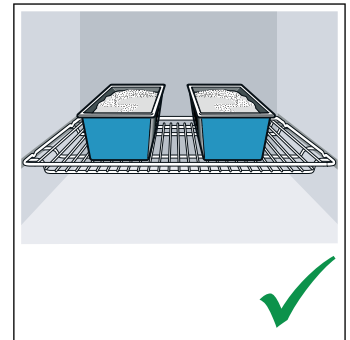
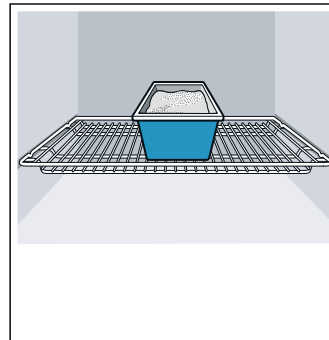

- Vid längre tillagningstider kan du slå av enheten 10 minuter före färdigtiden och låta maten gå klart på restvärmen.

Återvinning

Släng förpackningen i återvinningen.



Denna enhet är märkt i enlighet med det europeiska direktivet 2012/19/EU om avfall som utgörs av eller innehåller elektroniska produkter (waste electrical and electronic equipment - WEEE).

Direktivet anger ramarna för inom EU giltigt återtagande och korrekt återvinning av uttjänta enheter.

Lär dig enheten

Kapitlet beskriver displayer och kontroller. Dessutom får du lära dig de olika funktionerna på enheten.

Anvisning: Det kan förekomma avvikelser i färg och specifikation beroende på typen av enhet.

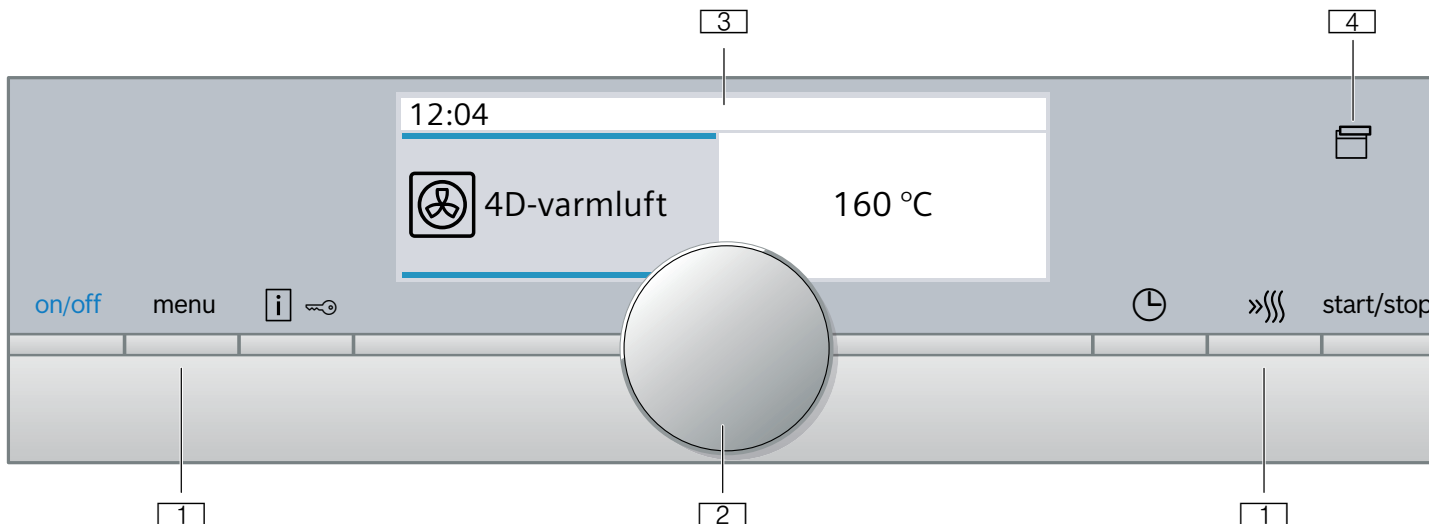

1 Knappar

Knapparna vänster och höger om vredet är tryckkänsliga. Tryck på knappen för att bekräfta.

2 Vred

Vredet går att vrida både åt vänster och höger.

3 Pekdisplay

Du får upp aktuella inställningsvärden, alternativ eller anvisningar på pekdisplayen. Du ställer in genom att trycka till på resp. textfält. Textfälten ändrar sig beroende på menyalternativen.

4 Pekfält

Tryck till på fältet, så får du upp kontrollerna. Du kan ta ur vattentanken.

Kontroller

Kontrollerna är anpassade till enhetens olika funktioner. Du kan ställa in enheten smidigt och direkt.

Knappar

Här är en kort förklaring till de olika knapparna.

Knappar	Betydelse
on/off	Slår på och av enheten
menu	Meny Öppnar ugnsfunktionsmenyn
i ↻	Information Barnspärr Visa anvisningar Slå på/av barnspärren
🕒	Tidsfunktioner Öppnar tidsfunktionsmenyn
»»»	Snabbuppvärmning Slår på och av snabbuppvärmningen
start/stop	Slår på, av och pausar funktionen
🗑️	Öppna panelen. Fylla på eller tömma vattentanken

Kontroller

Du använder kontrollernas knappar och vred för att ställa in de olika funktionerna på enheten. Du får upp aktuella inställningar på displayen.

Vred

Vredet ändrar inställningsvärdena du fått upp på displayen.

De flesta menyalternativ som t.ex. ugnsfunktionerna börjar om från början efter sista punkten. Temperaturer kräver däremot att du vrider tillbaka vredet när du når minimal eller maximal temperatur.

Display

Displayen är uppbyggd så att du kan läsa av uppgifterna med en blick.

Enheten lyfter fram värdet du kan ställa in. Det står med vit text på mörk bakgrund.

Statusraden

Statusraden sitter upptill på displayen. Där kommer klockan och inställda tidsfunktioner.

Statusindikering

Statusindikeringen visar t.ex. om ugnen är färdiguppvärmd eller om tillagningstiden gått ut. Strecket under framlyft värde blir fyllt från vänster till höger ju längre funktionen kommit.

Funktionstid

Slår du på enheten utan tillagningstid, så kan du se hur länge funktionen varit på uppe till höger på statusraden.

Har du ställt in och raderat en tillagningstid, så överför enheten redan nedräknad tillagningstid till funktionstiden och räknar sedan vidare. Så du kan alltid kontrollera hur länge funktionen varit igång.

Temperaturövervakning

Staplarna i temperaturövervakningen visar uppvärmningsfas eller restvärme i ugnsutrymmet.

Uppvärmningskontroll	Uppvärmningskontrollen visar ugnens temperaturökning. När alla staplar är fyllda, så är det optimalt att sätta in maten. Enheten visar inga staplar i grill- och rengöringsläge.
Restvärmeindikering	Temperaturövervakningen indikerar restvärmen i ugnsutrymmet när enheten är av. Indikeringen slocknar när temperaturen sjunker under ca 60°C.

Anvisning: På grund av termisk tröghet kan angiven temperatur skilja sig något från den faktiska temperaturen inuti ugnen. Du kan kolla aktuell temperatur vid uppvärmning med .







Ugnsfunktionsmenyn

Menyn är uppdelad på olika ugnsfunktioner. Du kan snabbt ställa in den funktion du vill ha.

Ugnsfunktion	Användning
Ugnsfunktioner	Det finns många anpassade ugnsfunktioner för matlagning.

Ugnsfunktioner

Här förklarar vi skillnaderna mellan ugnsfunktionerna och resp. användningsområde, så att du kan hitta rätt ugnsfunktion till din maträtt.

Ugnsfunktioner	Temperatur	Användning
 4 D-varmluft	30-275°C	För bakning eller ugnstekning på en eller flera falsar. Fläkten i ugnens bakvägg fördelar värmen från ringelementet jämnt i ugnen.
 Över-/undervärme	30-300°C	För vanlig bakning och ugnstekning på en fals. Passar bra för kakor med saftig fyllning. Värmen blir jämnt fördelad ovan- och underifrån.
 Varmluft eco	30-275°C	Skonsam tillagning av utvalda maträtter på en fals utan förvärmning. Fläkten i ugnens bakvägg fördelar värmen från ringelementet i ugnen. Ugnsfunktionen är effektivast i intervallet 125-275°C. Ugnsfunktionen används för att beräkna effektförbrukningen i varmluftsläge samt för energieffektivitetsklassen.
 Över-/undervärme eco	30-300°C	Skonsam tillagning av utvalda maträtter på en fals utan förvärmning. Värmen kommer ovan- och underifrån. Ugnsfunktionen är effektivast i intervallet 150-250°C. Ugnsfunktionen används för att beräkna effektförbrukningen i vanligt läge.
 Varmluftsgrillning	30-300°C	För ugnstekning av kött, fågel, hel fisk och stora köttbitar. Grillelementet och fläkten slår på och av i intervall. Fläkten sprider varmluften runt maten.
 Grill, stor grilllyta	Grilllägen: 1 = lätt 2 = medel 3 = kraftig	För grillning av platta grillbitar som t.ex. biffar, korv eller varma smörgåsar och gratinering. Hela grillelementet blir varmt.
 Grill, liten grilllyta	Grilllägen: 1 = lätt 2 = medel 3 = kraftig	För grillning små mängder biff, korv eller varma smörgåsar och gratinering. Mittdelen på grillelementet blir varm.

Maträtter → "Maträtter" på sidan 35	Här hittar du lämpliga, förprogrammerade inställningar för olika maträtter.
Mikro → "Mikrovågsugnen" på sidan 19	Mikron tillagar, värmer på och tinar mat snabbare.
Mikrokombinationer → "Mikrovågsugnen" på sidan 19	Du kan kombinera mikron med en ugnsfunktion.
Ånga → "Ånga" på sidan 21	Ångfunktionen ger bättre slutresultat för vissa maträtter.
Torkning → "Ånga" på sidan 21 → "Mikrovågsugnen" på sidan 19	Använd efter varje ångning eller mikring.
Avkalkning → "Rengöringsfunktionen" på sidan 28	Får bort kalk ur ångsystemet.
Självrengöring → "Rengöringsfunktionen" på sidan 28	Självrengöringen rengör ugnen av sig själv.
Inställningar → "Grundinställningar" på sidan 18	Du kan anpassa enhetens grundinställningar som du vill ha dem.
Home Connect → "Home Connect" på sidan 26	Funktionen kopplar ihop ugnen med en mobil slutenhet.

Vid temperaturinställningar över 275°C och grilläge 3 sänker enheten temperaturen efter ca 40 minuter till ca 275°C resp. grilläge 1.

	Pizzaläge	30-275°C	För tillagning av pizza och mat som kräver kraftig undervärme. Värmen kommer underifrån och från ringelementet i bakväggen.
	Intensivvärme	30-300°C	För mat med knaprig botten. Värmen kommer ovanifrån och kraftigt underifrån.
	Anpassad tillagning	70-120°C	För skonsam och långsam tillagning av påbrynta, möra köttstycken i öppen form. Värme med låg temperatur kommer jämnt ovan- och underifrån.
	Undervärme	30-250°C	För tillagning i vattenbad och eftergräddning. Värmen kommer underifrån.
	Torkning	30-150°C	För torkning av örter, frukt och grönsaker.
	Varmhållning	60-100°C	För varmhållning av färdiglagad mat.
	Förvärma porslin	30-70°C	För förvärmning av porslin.
	coolStart-funktion	30-275°C	Snabbtillagning av djupfrysta produkter på fals 3. Använd den temperatur som tillverkaren anger. Använd den högsta temperatur som står på förpackningen. Använd angiven tillagningstid eller kortare. Förvärm inte.
	Värma på	80-180°C	För skonsam påvärmning av mat och avbakning av bakverk. Ångan gör att maten inte blir torr.
	Jäsläge	30-50°C	För jäsning av jäs- och surdegar samt syring av yoghurt. Degen jäser snabbare än i rumstemperatur. Degytan torkar inte ut

Förslagsvärden

Enheten ger temperatur- eller effektlägesförslag till varje ugnsfunktion. Du godkänner dem eller ändrar dem i resp. intervall.

Mer information

Enheten har oftast anvisningar och mer info om vad du ska göra. Tryck på . Du får upp anvisningen i några sekunder.

Många anvisningar kommer upp automatiskt, t.ex. för bekräftelse, som uppmaning eller varning.

Ugnsfunktioner

Vissa funktioner gör det smidigare att använda enheten. Ugnsutrymmet är t.ex. välbelyst och kylfläkten skyddar enheten mot överhettning.

Öppna luckan

Om du öppnar luckan när funktionen är igång, så pausar funktionen. Funktionen fortsätter när du stänger luckan.

Anvisning: Om du mikrar så fortsätter du funktionen med start/stop när du stängt luckan. Du kan även ändra grundinställning

Ugnsbelysning

Ugnsbelysningen tänds när du öppnar luckan. Är luckan öppen mer än 15 minuter, så slår belysningen av igen.

Ugnsbelysningen tänds på de flesta ugnsfunktioner när funktionen slår på. Den slocknar när funktionen slår av.

Anvisning: Du kan ställa in i grundinställningarna att ugnsbelysningen ska vara släckt när funktionen slår på.

Kylfläkt

Kylfläkten slår på och av vid behov. Den varma luften evakueras via luckan.

Obs!

Täck inte över ventilationsöppningen. Då blir ugnen överhettad.

Kylfläkten har en viss eftergångstid, så att ugnen svalnar snabbare efter användning.

Anvisning: Du kan ändra kylfläktens eftergångstid i grundinställningarna. → "Grundinställningar" på sidan 18

Tillbehör

Det finns diverse tillbehör bipackade med enheten. Här får du en överblick över medföljande tillbehör och hur du använder dem.

Medföljande tillbehör

Enheten har följande tillbehör:



Använd bara originaltillbehör. De är specialgjorda för enheten.

Tillbehör kan du köpa hos service, i butik eller på Internet.

Anvisning: Tillbehöret kan ibland bågna när det blir varmt. Det påverkar inte funktionen. Det återtar sin ursprungliga form när det svalnat.

Mikro

Använd bara det medföljande gallret när du mikrar. Långpanna eller bakplåt kan ge gnistor som skadar ugnsutrymmet.

Du kan använda långpanna, bakplåt eller andra medföljande tillbehör om du kör kombifunktion med mikro eller ugnsfunktionen Maträtter.

Sätta in tillbehör

Ugnen har 5 falsar. Falsarna är numrerade nedifrån och upp.

Ugnsutrymmets översta fals är märkt med en grillsymbol på många enheter.

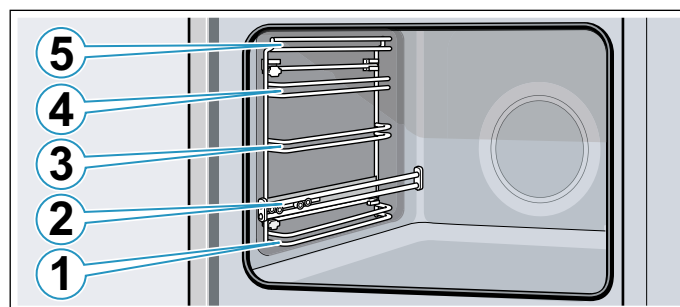

Sätt alltid in tillbehör mellan falsens styrningar på fals 1, 3, 4 och 5.

Du kan dra ut tillbehöret ungefär halvvägs utan att det tippar. Utdragsskenor på fals 2 eller gör att du kan dra ut tillbehöret längre.

Se till så att tillbehöret sitter bakom utdragsskenans flik **a**.

Exempel i bilden: långpanna

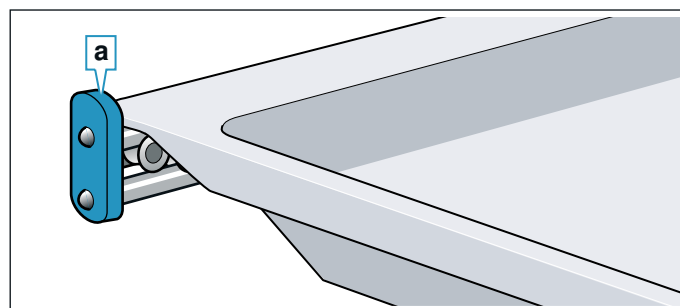

Anvisningar

- Se till så att du alltid sätter in tillbehöret ordentligt i ugnen.
- Sätt in tillbehöret ordentligt i ugnen, så att det inte tar emot luckan.

Snäpplägena

Tillbehöret går att dra ut halvvägs innan det snäpper fast. Snäpplägena ser till så att tillbehören inte tippar när du drar ut dem. Tillbehöret måste vara ordentligt inskjutet i ugnsutrymmet för att tippskyddet ska fungera.

Du måste se till så att det bakre snäppfästet **a** pekar nedåt när du sätter i gallret. Texten "microwave" ska vara framåt och nedböjningen nedåt .

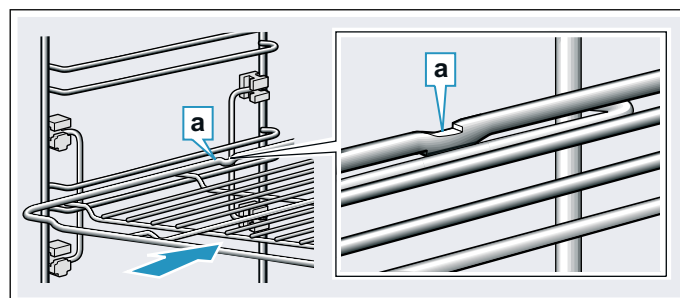

Du måste se till så att skåran **a** pekar nedåt när du sätter i plåtarna. Den sluttande kanten på tillbehöret **b** ska vara mot luckan.

Exempel i bilden: långpanna

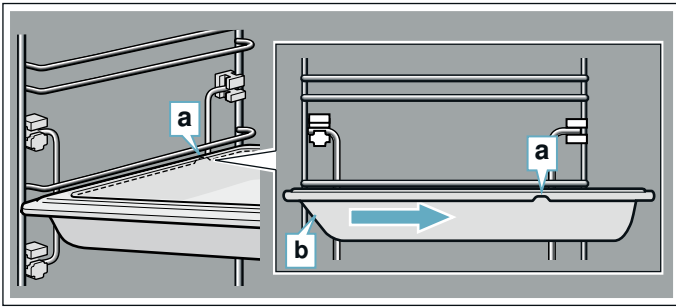

Extratillbehör

Extratillbehör kan du köpa hos service, i butik eller på Internet. Du hittar ett omfattande tillbehörssortiment i till din enhet i våra broschyrer eller på Internet.

Tillgänglighet och möjligheten att beställa online skiljer sig åt mellan olika länder. Läs mer i dokumentationen.

Anvisning: Extratillbehören passar inte till alla enheter. Ange alltid rätt beteckning (E-nr) på din enhet när du beställer. → "Service" på sidan 34

Extratillbehör
Galler För formar, kak- och gratängformor samt stekar och grillbita.
Långpanna För mjuka kakor, bakverk, djupfrysta maträtter och stora stekar. Den går även använda för att samla upp fett när du grillar direkt på gallret.
Bakplåt För småkakor på plåt
Iläggsgaller För kött, fågel och fisk. Det går att lägga i långpannan för att samla upp stekskyn.
Långpanna, släppa lätt-beläggning För mjuka kakor, bakverk, djupfrysta maträtter och stora stekar. Bakverk och stekar lossar lättare från långpannan.
Bakplåt, teflonbehandlad För småkakor på plåt Bakverk lossar lättare från bakplåten.
Proffspanna med iläggsgaller För tillagning av stora mängder.
Lock till proffspannan Locket gör proffspannan till en proffsstekgryta.
Pizzaplåt För pizza och stora, runda kakor.
Grillplåt För grillning i stället för gallret eller som stänkskydd. Använd bara i långpannan.
Baksten För hembakt bröd, småfranska och pizza med knaprig botten. Förvärm bakstenen till rekommenderad temperatur.

Glasstekgryta

För grytstekar och gratänger.

Passar mycket bra för ugnsfunktionen maträtter.

Glasform

För stora stekar, saftiga kakor och gratänger.

Glasform

För gratänger, grönsaksrätter och bakverk.

Dekorlister

Täcker stombotten och enhetens bottenplatta.

Före första användning

Du måste göra ett par inställningar innan du kan använda enheten: Rengör dessutom ugnsutrymme och tillbehör.

Före första användning

Fråga vattenverket vilken vattenhårdhet ledningsvattnet har före första användning.

Du måste ställa in rätt vattenhårdhetsintervall för att enheten ska kunna påminna dig när det är dags att kalka av.

Obs!

- Skador på enheten pga. ej avsedd vätskeanvändning.
Använd inte destillerat vatten, kraftigt klorerat ledningsvatten (> 40 mg/l) eller andra slags vätskor. Använd bara rent, kallt kranvatten, avhärdat vatten eller mineralvatten utan kolsyra.
- Filtrerat eller avmineraliserat vatten kan ge funktionsstörningar.
Enheten kan t.ex. kräva påfyllning trots full vattentank eller avbryta ångfunktionen efter ca 2 minuter. Blanda ev. filtrerat eller avmineraliserat vatten 1:1 med mineralvatten utan kolsyra på flaska.

Anvisningar

- Är vattnet hårt där du bor, rekommenderar vi avhärdat vatten.
- Använder du bara avhärdat vatten, så kan du ändra vattenhårdheten till "avhärdat".
- Om du använder mineralvatten, ställ in vattenhårdhetsintervall "4 mycket hårt".
- Använder du mineralvatten, använd då bara vatten utan kolsyra.

Vattenhårdhet	Inställning
0	0 avhärdat
1 (upp till 1,3 mmol/l)	1 mjukt
2 (1,3 - 2,5 mmol/l)	2 medel
3 (2,5 - 3,8 mmol/l)	3 hårt
4 (över 3,8 mmol/l)	4 jättehårt

Första användningen

Du får upp inställningarna för första användning på displayen efter elanslutning eller strömavbrott.

Anvisning: Du kan ändra grundinställningarna närsomhelst. → "Grundinställningar" på sidan 18

Ställa in språk

Tyska är förinställt.

1. Välj det språk du vill ha med vredet.
2. Tryck till på .
Du får upp nästa inställning.

Ställa klockan

Klockan börjar på 12:00.

1. Ställ klockan med vredet.
2. Tryck till på .

Ställa in datum

Datumet 1.1.2014 är förinställt.

1. Tryck bara till på  för nästa inställning.
2. Ställ in dag, månad och år med vredet.

Ställa in vattenhården

Vattenhården är förinställd på "mycket hård".

Ändra värdet om vattnet är mjukare. Fråga vattenverket om vilken hårdhet ditt vatten har.

1. Ställ in hårdhetsintervall med vredet.
2. Tryck till på .
Du får upp meddelandet att första användningen är avslutad på displayen.

Med Home Connect

1. Tryck till på Ställ in med guide.
2. Det finns fler anvisningar i kap. → "Home Connect" på sidan 26

Rengöra ugnsutrymmet

Värm upp ugnen tom och stängd, så får du bort lukten av ny ugn.

1. Ta ut tillbehöret ur ugnen.
2. Ta bort förpackningsrester som t.ex. frigolitkulor ur ugnen.
3. Torka av de glatta ugnsytorna med mjuk, fuktad trasa före uppvärmning.
4. Slå på enheten med on/off.
5. Fyll vattentanken. → "Fylla på vattentanken" på sidan 22
6. Ställ in angiven ugnsfunktion, temperatur och ångfunktion och slå på funktionen.

Inställningar	
Ugnsfunktion	4D-varmluft  med ångfunktion (kraftig intensitet)
Temperatur	max.
Tillagningstid	1 timme

7. Vädra köket medan enheten värmer upp.

8. Slå av enheten med on/off efter angiven tillagningstid.
9. Vänta tills ugnen har svalnat.
10. Rengör de glatta ugnsytorna med varmt vatten, diskmedel och disktrasa.
11. Töm vattentanken och torka ur ugnen. → "Efter varje ångning" på sidan 23

Rengöra tillbehör

Rengör tillbehör ordentligt med varmt vatten, diskmedel och disktrasa eller -borste.



Använda maskinen

Kontrollerna och hur de fungerar har du ju lärt dig redan. Nu ska vi lära dig att ställa in enheten. Du får lära dig vad som händer när du slår på och av samt hur du ställer in ugnsfunktionerna.

Slå på och av enheten

Du måste slå på enheten för att ställa in den.

Undantag: barnspärren och timern går att slå på när enheten är av.

Displayindikeringar och -anvisningar som t.ex. restvärmeindikering för ugnen syns även när enheten är av.

Slå av enheten när du inte använder den. Enheten slår av automatiskt om du inte använt den på ett tag.

Slå på enheten

Slå på enheten med on/off-knappen. on/off över knappen får belysning.

Du får upp studioLine-loggan på displayen och sedan en ugnsfunktion och temperatur.

Anvisning: Du kan ställa in i grundinställningarna vilken ugnsfunktion som ska komma upp när du slår på.

Slå av enheten

Slå av enheten med on/off-knappen. Belysningen över knappen slocknar.

Inställd funktion blir avbruten.

Du får upp klockan på displayen.

Anvisning: Du kan ställa in i grundinställningarna om klockan ska komma upp eller inte när du slår av enheten.

Slå på eller avbryta funktion

Tryck på start/stop om du vill slå på funktionen eller avbryta pågående funktion. Avbryter du funktionen så kan kylfläkten fortsätta att gå.

Vill du radera alla inställningar, tryck på on/off.

Om du öppnar luckan när funktionen är på, så pausar den. Stäng luckan, så fortsätter funktionen.

Tips: Du kan ändra inställningen i grundinställningarna.
→ "Grundinställningar" på sidan 18

Ställ in ugnsfunktion

Enheten måste vara på om du ska välja ugnsfunktion.

1. Tryck på menu.
Du får upp ugnsfunktionsmenyn.
2. Tryck till på den ugnsfunktion du vill ha.
Det finns olika alternativ beroende på ugnsfunktionen.
3. Ändra menyalternativ med vredet.
Det går att ändra fler inställningar beroende på menyalternativet.
4. Slå på med start/stop
Du får upp på en funktionstid displayen. Du får upp inställningarna och statusindikeringen.

Ställa in ugnsfunktion och temperatur

Du får upp inställt förslag på ugnsfunktion och temperatur på displayen när du slår på enheten. Du kan dra igång inställningen direkt med start/stop. Gör så här om du vill ställa in annan ugnsfunktion:

Värdena i övriga inställningar ändrar du så här:

Exempel i bild: över-/undervärme på 180°C.

1. Ändra ugnsfunktion med vredet.

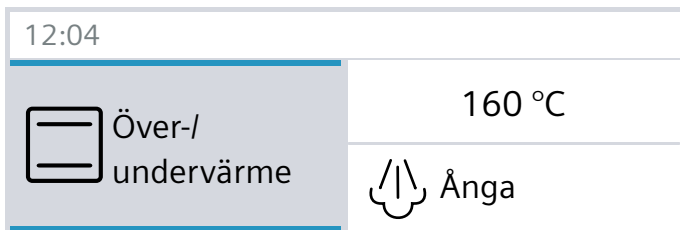

2. Tryck till på temperaturförslaget.
3. Ändra temperaturen med vredet.

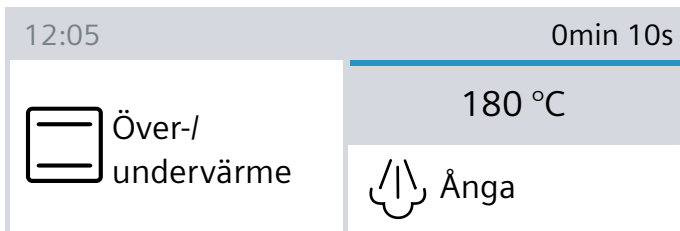

4. Slå på med start/stop.

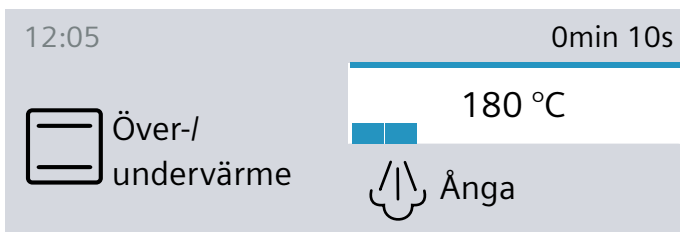

Du får upp inställd ugnsfunktion och temperatur på displayen.

Snabbuppvärmning

Tryck på »»» så snabbuppvärmer du ugnen. Snabbuppvärmning fungerar inte med alla ugnsfunktioner.

Lämpliga ugnsfunktioner:

	4 D-varmluft
	Över-/undervärme
	Intensivvärme

Ställ inte in maträtt och tillbehör i ugnen förrän snabbuppvärmningen är klar, så får du ett jämnare slutresultat.

Ställa in

Se till så att ugnsfunktionen passar funktionen. Temperaturen måste vara inställd på över 100°C, annars går det inte slå på snabbuppvärmningen.

1. Ställa in ugnsfunktion och temperatur
2. Tryck på »»».

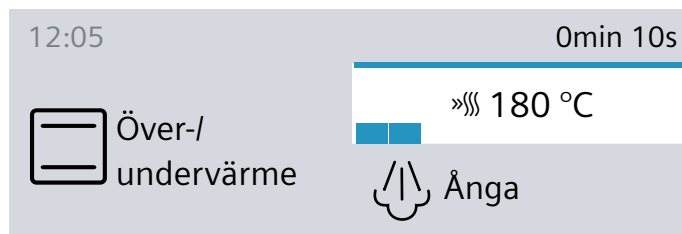

Du får upp »»» bredvid temperaturen på displayen. Temperaturövervakningen blir fylld.

Enheten ger signal när snabbuppvärmningen är klar. »»» slocknar. Ställ in maten i ugnstrymmet.

Anvisningar



- Inställd tillagningstid går igång direkt när du slår på oberoende av snabbuppvärmningen.
- Du kan kolla aktuell ugnstemperatur vid snabbuppvärmning med

Avbryta

Tryck på »»». »»» slocknar på displayen.

Tidsfunktioner

Enheten har olika tidsfunktioner.



Tidsfunktion	Användning
 Timer	Timern fungerar som en äggklocka. Enheten ger signal när inställd tid går ut.
 Tillagningstid	Enheten ger signal när inställd tillagningstid går ut. Enheten slår av automatiskt.
 Färdigtid	Ställ in en tillagnings- och färdigtid. Enheten slår på automatiskt så att funktionen är färdig den tid du vill.

Anvisningar

- Du kan ställa in tillagningstider upp till 1 timme i 1-minuterssteg. Du kan ställa in tillagningstider över 1 timme i 5-minuterssteg.
- Tillagningstiden ger olika förslag beroende på åt vilket håll du vrider vredet: åt vänster 10 minuter, åt höger 30 minuter.
- Enheten ger signal när tidsfunktionen går ut och du får upp Klar på statusraden.
- Du kan få upp och kolla infon kort på displayen med .

Timer



Du kan ställa timern närsomhelst, även när enheten är av. Den kan vara igång parallellt med andra tidsinställningar och har egen signal. På så sätt hör du om det är timertiden eller en tillagningstid som går ut. Du kan ställa in max. 24 timmar.

1. Tryck på .
Du får upp timerfältet.
2. Ställ in timern med vredet.
Timern går igång inom några sekunder.
Du får upp  för timern och tidsnedräkningen till vänster på statusraden.



När tiden har gått ut

Enheten ger signal. Du får upp "Timertiden har gått ut" på displayen. Du kan slå av signalen tidigare med .

Avbryta timern

Öppna tidsfunktionsmenyn med  och återställ tiden. Stäng menyen med .

Ändra timertiden

Öppna tidsfunktionsmenyn med  och ändra timertiden inom ett par sekunder. Slå på timern med .

Tillagningstid

Ställer du in en tillagningstid för maten, så slår funktionen av automatiskt när tiden går ut. Ugnsuppvärmningen slår av. Du kan ställa in max. 23 timmar och 59 minuter. Förutsättning: du har ställt in ugnsfunktion och temperatur.

Exempel: 4 D-varmluft, 180°C, tillagningstid 45 minuter.

1. Tryck på .
Du får upp tidsfunktionsmenyn.

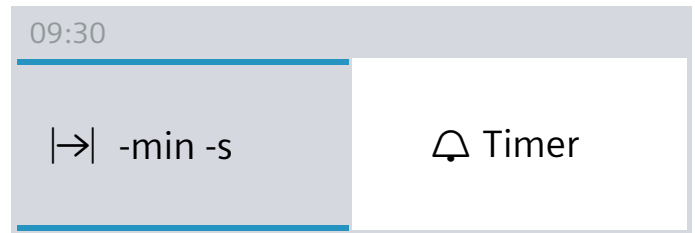

2. Välj tillagningstid med vredet.

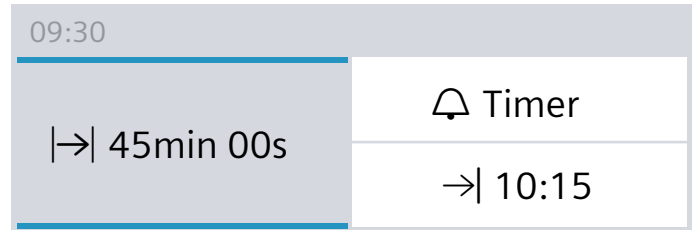

3. Slå på med start/stop.
Tillagningstiden  räknar ned på statusraden.

Tillagningstiden har gått ut

Enheten ger signal. Ugnsuppvärmningen slår av. Du får upp Klar på statusraden. Du kan slå av signalen tidigare med .

Avbryta tillagningstiden

Öppna tidsfunktionsmenyn med . Vrid tillbaka tillagningstiden. Du får nu upp inställd ugnsfunktion och temperatur på displayen i stället.

Ändra tillagningstiden

Öppna tidsfunktionsmenyn med . Ändra tillagningstiden med vredet.

Färdigtid

Om du flyttar färdigtiden, se till så att känsliga livsmedel inte står för länge i ugnsutrymmet.

Förutsättning: inställd funktion har inte gått igång ännu. Det finns en inställd tillagningstid. Tidsfunktionsmenyn  är öppen.

Exempel i bilden: ställ in maten i ugnen 9:30. Den tar 45 minuter och är färdig 10:15. Du vill att den ska vara klar 12:45.

1. Tryck till på .
Du får upp färdigtiden.

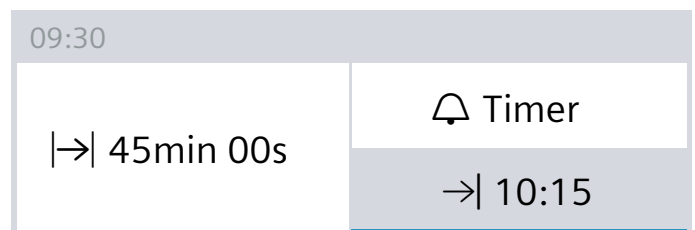

2. Flytta färdigtiden med vredet.

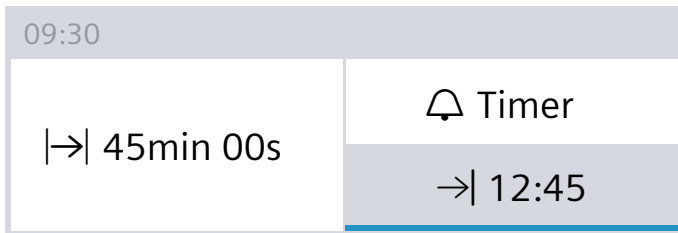

3. Bekräfta med start/stop.

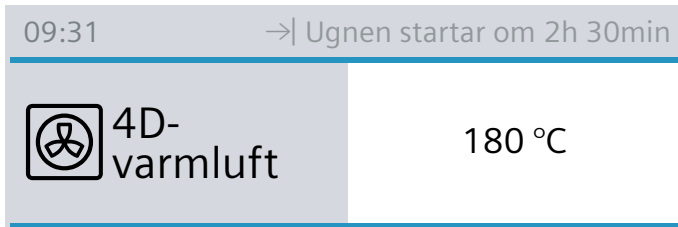

Ugnen är nu i standbyläge. Funktionen går igång vid rätt tidpunkt. Tillagningstiden räknar ned på statusraden.

Tillagningstiden har gått ut

Enheten ger signal. Ugnsuppvärmningen slår av. Du får upp Klar på statusraden. Du kan slå av signalen tidigare med ☹.

Ändra färdigtiden

Det fungerar när ugnen är i standbyläge. Öppna tidsfunksionsmenyn med ☹, tryck till på →| ändra färdigtiden med vredet. Stäng menyn med ☹.

Avbryta färdigtiden

Det fungerar när ugnen är i standbyläge. Öppna tidsfunksionsmenyn med ☹. Tryck till på →| och återställ färdigtiden med vredet. Tillagningstiden går igång direkt.

Barnspärr

Enheten har barnspärr så att barn inte kan slå på enheten eller ändra inställningar av misstag.

Slå på och av

Du kan slå på och av barnspärren när enheten är på och av.

Tryck ca 4 sekunder på ☹. Du får upp en anvisning om att bekräfta på displayen samt ☹ på statusraden.

Lucklås

Du kan ändra grundinställningarna så att enheten förutom knappspärr även har lucklås.

Luckan låser när ugnstemperaturen når ca 50°C. Du får upp  på statusraden. Är ugnen av låser luckan direkt när du slår på barnspärren.

Grundinställningar

Enheten har olika inställningar, så att du kan använda den optimalt och smidigt. Du kan ändra inställningarna, om det behövs.

Ändra inställningar

1. Tryck på menu.
Du får upp ugnsfunksionsmenyn.
2. Välj Inställningar.
Du får upp första grundinställningen.
3. Ändra värdet med vredet.
4. Tryck till på pilen √ för att hoppa till nästa grundinställning.
5. Spara genom att trycka på menu.
Du får upp slänga eller spara på displayen.

Lista med inställningar

Listan innehåller alla grundinställningar och ändringsalternativ. Displayen visar bara de inställningar som gäller just din enhet och ditt utförande.

Du kan ändra följande inställningar:

Inställning	Alternativ
Välj språk	Det finns flera språk att välja bland
Tid	Ställa klockan
Datum	Ställa in aktuellt datum
Ljudsignallängd	Kort (30 s) Medel (1 m) Lång (5 m)
Volym	5-lägesinställning
Knappton	Av (knappton vid on/off ligger kvar) På
Displayljusstyrka	5-lägesinställning
Klockdisplay	Digital med datum Analog Av
Belysning	På vid användning Av vid användning
Barnspärr	Lucklås + knappspärr Bara knappspärr
Automatisk fortsättning	vid luckstängning Fortsätt inte automatiskt (tryck på start/stop)
Funktion när du slår på	Huvudmeny Ugnsfunktioner Maträtter* Mikro Mikrokombinationer Ångning
Varning! Mikro bakplåt	Indikeringar Dölj

Nattläge	Av På (displayen blir dämpad mellan 22:00 och 05:59)
Logga	Indikeringar Dölj
Mikrotorkning	På Av
Fläkterfergångstid	Rek. Minimum
Vattenhårdhet	0 (avhårdat) 1 (mjukt) 2 (medel) 3 (hårt) 4 (mycket hårt)
Sabbatläge	På Av
Home Connect	Slå på eller av WiFi → "Home Connect" på sidan 26
Fabriksinställningar	återställ Återställ inte
*) finns, beroende på enhetstyp	

Anvisning: Ändrar du inställningarna språk, knappon och displayljusstyrka blir de aktiverade direkt. Övriga inställningar kräver att du sparar först.

Ställa klockan

Du ställer klockan i grundinställningarna.

Exempel: ställa om klockan från sommar- till vintertid.

1. Tryck på menu.
Du får upp ugnsfunktionsmenyn.
2. Tryck till på Inställningar.
3. Tryck till med pilen ∇ på Klocka.
4. Ställ klockan med vredet.
5. Tryck på menu.
Du får upp spara eller slänga på displayen.

Strömavbrott

Du får upp inställningarna för första användning på displayen efter längre strömavbrott.

Välj språk, ställ klocka och datum igen.

Mikrovågsugnen

Mikron tillagar, värmer på och tinar mat snabbare. Mikron går att använda separat eller i kombination med en ugnsfunktion.

Följ anvisningarna om formar och infon i användningstabellerna i slutet av bruksanvisningen, så att du använder mikron optimalt.

Formar

Alla formar går inte mikra. Använd bara formar som går att mikra för att värma mat, så skadar du inte enheten.

Eldfasta glas-, eller glaskeramik-, porslins-, keramikformor eller temperaturlågliga plastformor fungerar. De här materialen släpper igenom mikrovågor. Du kan även använda helglaserad keramik utan sprickor.

De går även att servera ur. Så slipper du lägga över maten. Använd bara formar med guld- eller silverdekor om tillverkaren garanterar att de går att mikra.

Du kan använda vanliga metallformor vid bakning med kombifunktion. Kakan blir då jämnt gräddad även underifrån.

Metallformor fungerar inte för andra användningsområden. Metall släpper inte igenom mikrovågor. Maten blir inte varm i slutna metallformor.

Obs!

Gnistbildning: metall som t.ex. sked i glas måste vara minst 2 cm från ugnsväggarna och luckans insida. Gnistor kan förstöra det inre luckglaset.

Test av lämpliga formar

Starta aldrig mikron tom. Det enda undantaget är ett kort test av lämpliga formar.

Gör det här testet om du är osäker på om en viss form är lämplig att mikra.

1. Ställ in den tomma formen i ugnen på maxeffekt i 1/2 till 1 minut.
2. Kontrollera temperaturen på formen då och då. Formen ska vara kall eller ljummen.

Om formen blir varm eller det slår gnistor, så går den inte att mikra. Avbryt testet.

Varning – Risk för brännskador!

Komponenterna blir mycket varma när enheten är i drift. Vidrör aldrig heta komponenter. Håll barn på avstånd.

Medföljande tillbehör

Använd bara det medföljande gallret när du mikrar. Långpanna eller bakplåt fungerar inte om du bara ska mikra.

Du kan använda långpanna, bakplåt eller andra medföljande tillbehör om du kör kombifunktion med mikro eller ugnsfunktionen Maträtter.

Sätt in tillbehöret på fals 2 när du mikrar, om inget annat anges.

Mikroeffektlägen

Det finns olika mikroeffektlägen som passar olika slags mat och tillagningssätt.

Alla mikrofunktioner kräver tillagningstid. Du godkänner föreslagen tillagningstid eller ändra den i resp. intervall.





Läge	Mat	max. tillagningstid
90 W	för att tina upp känslig mat	1 tim. 30 min.
180 W	för upptining och fortsatt tillagning	1 tim. 30 min.
360 W	för tillagning av kött och påvärmning av känslig mat	1 tim. 30 min.
600 W	för att värma på och tillaga mat	1 tim. 30 min.
max.	för att värma vätskor	30 min.

Maxinställningen är bara till för att värma vätskor, inte för matuppvärmning. Max. mikroeffekt blir sänkt stegvis till 600 W de första minuterna för att skydda enheten. Full effekt är tillgänglig igen efter avsvälning.

Ställa in mikron i kombination med ugnsfunktion

Du kan ställa in effekter från 90 till 360 W. Alla ugnsfunktioner går att kombinera med mikron.

Lämpliga ugnsfunktioner:

	4 D-varmluft
	Över-/undervärme
	Varmluftsgrillning
	Grill, stor grilllyta
	Grill, liten grilllyta

- Tryck på menu. Du får upp ugnsfunktionsmenyn.
- Välj ugnsfunktionen Mikrokombinationer. Du får upp förslag på ugnsfunktion, temperatur, mikroeffekt och tillagningstid på displayen.
- Tryck till på resp. fält och ställ in de värden du vill ha med vredet.
- Slå på med start/stop. Tillagningstiden räknar ned på displayen.

Du kan ändra värdena. Tryck på start/stop, ugnen pausar. Tryck till på resp. mikrofält och ändra tillagningstiden med vredet. Slå på igen med start/stop.

Tillagningstiden har gått ut

Enheten ger signal. Ugnsuppvärmningen slår av. Du får upp I→I 0 min. 00 s på displayen och Klar på statusraden. Du kan slå av signalen tidigare med ⊖.

Pausa funktionen

Tryck på start/stop: ugnen pausar. Tryck på start/stop-igen, så fortsätter funktionen.

Öppnad lucka: funktionen pausar. Har stängt luckan. Funktionen går igång igen.

Slå av funktionen

Tryck på on/off.

Ställa in mikron

Sätt alltid i gallret på fals 2 för att få optimalt resultat vid mikring.

- Tryck på menu. Du får upp ugnsfunktionsmenyn.
- Välj ugnsfunktionen Mikro. Du får upp förslag på effektläge och tillagningstid på displayen.
- Tryck till på det effektläge du vill ha.
- Tryck till på fältet Tillagningstid och välj tillagningstid med vredet.
- Slå på mikron med start/stop. Tillagningstiden räknar ned på displayen.

Du kan ändra mikroeffekten. Tryck på start/stop, ugnen pausar. Tryck till på resp. mikrofält. Slå på igen med start/stop.

Du kan närsomhelst ändra tillagningstiden medan funktionen är igång.

På effektläge 600 W och max slår enheten automatiskt på ett värmeelement för att undvika kondensat vid ren mikring. Ugnsutrymme och tillbehör blir heta. Det påverkar inte slutresultatet.

Anvisning: Du kan slå av funktionen i grundinställningarna. → "Grundinställningar" på sidan 18

Varning – Risk för brännskador!!

Torkfunktionen på maxlägena slår automatiskt på ett värmeelement som värmer upp ugnsutrymmet vid ren mikring. Ta inte på de heta ytorna i ugnsutrymmet eller värmeelementen. Håll barnen på avstånd.

Tillagningstiden har gått ut

Enheten ger signal. Mikron slår av. Du får upp I→I 0 min. 00 s på displayen och Klar på statusraden. Du kan slå av signalen tidigare med ⊖.

Vill ställa in mikroeffekt igen, tryck till på resp. fält och ställ in tillagningstid. Funktionen går igång igen.

Pausa funktionen

Tryck på start/stop: ugnen pausar. Tryck på start/stop-igen, så fortsätter funktionen.

Öppnad lucka: funktionen pausar. Tryck på start/stop när du har stängt luckan. Funktionen går igång igen.

Anvisning: Har du ändrat grundinställning, se till så att mikron inte går igång igen utan mat. → Sidan 18

Varning – Risk för brännskador!

Komponenterna blir mycket varma när enheten är i drift. Vidrör aldrig heta komponenter. Håll barn på avstånd.

Slå av funktionen

Tryck på on/off.

Torkning

Ugnsfunktionen Torkning värmer upp ugnen, så att fukten i ugnsutrymmet förångas. Använd torkning efter varje mikring.

1. Tryck på menu.
Du får upp ugnsfunktionsmenyn.
2. Välj ugnsfunktionen Torkning.
3. Slå på med start/stop.
Torkningen går igång och slår av automatiskt efter ca 10 minuter.

Lämna luckan öppen i 1 till 2 minuter så att fukten går ur.

Obs!

Emaljskador: slå inte på enheten om det finns vatten på ugnsbotten. Torka upp vattnet på ugnsbotten före användning.

Torka ur ugnen för hand

1. Låt enheten svalna.
2. Ta bort smuts i ugnsutrymmet.
3. Torka ur ugnsutrymmet med svamp.
4. Lämna luckan öppen 1 timme, så att ugnsutrymmet torkar ur ordentligt.

Ånga

Vissa ugnsfunktioner går att komplettera med ångfunktion vid matlagningen. Dessutom finns ugnsfunktionerna jäsläge och värma på.

Varning – Risk för skällning!

Det kan strömma ut varm ånga när du öppnar luckan på enheten. Ångan går inte alltid att se beroende på temperaturen. När du öppnar får du inte stå för nära enheten. Öppna försiktigt luckan till enheten. Håll barnen borta.

Oljud

Pump

Enheten kan brumma när den är igång och när du slagit av den. Ljudet uppstår när enheten funktionsprovar pumpen. Det är ett normalt driftljud.

Panel

Brummande eller klickande ljud när du öppnar panelen. Ljudet uppstår när du drar ut panelen. Det är normala driftljud.

Tillagning med ångfunktion

Enheten släpper in ånga i ugnen med olika intervall och intensitet vid tillagning med ångfunktion. Det ger bättre slutresultat.

Maten

- får en knaprig skorpa
- får en fin yta

- blir saftig och mör inuti
- får minimalt reducerad volym

Du ställer själv in vilken kombination av ugnsfunktion och ångintensitet du vill ha. Ta hjälp av tabellerna om du behöver tips på vilken ugnsfunktion och ångintensitet som passar bäst eller välj ett program.





Ångintensitet

Ångfunktionen har olika intensiteter:

- låg
- medel
- hög

Lämpliga ugnsfunktioner

Du kan komplettera följande ugnsfunktioner med ånga:

- 4 D-varmluft 
- Över-/undervärme 
- Varmluftsgrellning 
- Varmhållning 

Slå på

1. Fyll vattentanken.
2. Ställ in ugnsfunktion med vredet.
3. Tryck till på Temperatur och ställ in temperatur med vredet.
4. Tryck till på Ångfunktion och ställ in ångintensitet med vredet.
5. Slå på med start/stop.
Enheten värmer upp.

Anvisning: Du får upp en uppmaning att fylla vattentanken på displayen om den blir tom under ångfunktionen. Funktionen fortsätter utan ånga.

Avbryta ångfunktionen

Du kan slå av ångkokningen tidigare genom att trycka till på fältet Ångfunktion. Vrid vredet till Av.

Anvisning: Funktionen fortsätter utan ånga.

Avbryta funktionen

Tryck till på start/stop för att avbryta funktionen.

Avsluta

Tryck till på on/off för att slå av enheten.

Värma på

Ugnsfunktionen Värma på  värmer på tillagad mat eller dagsgammalt bröd skonsamt. Ångfunktionen slår på automatiskt.

Anvisning: Om vattentanken blir tom när du värmer på, så pauser funktionen. Fyll vattentanken.

Slå på

1. Fyll vattentanken.
2. Tryck till på menu.
3. Tryck till på Ångning.
4. Ställ vredet på Värma på .
5. Tryck till på Temperatur och ställ in temperatur med vredet.

- Tryck till på Tillagningstid och ställ in tillagningstid med vredet.
- Slå på med start/stop.
Enheten värmer upp.

Enheten ger signal. Ugnsuppvärmningen slår av. Du kan slå av signalen tidigare med ☹️.

Avbryta

Tryck till på start/stop för att avbryta funktionen.

Avsluta

Tryck till på on/off för att slå av enheten.

Jäsa deg

Degen jäser betydligt snabbare på jäsläge ☺️ än i rumstemperatur och den torkar inte ur.

Ta hjälp av tabellerna om du behöver tips på vilken inställning som passar bäst. → "Testat i vårt provkök." på sidan 36

Anvisning: Om vattentanken blir tom när du jäser deg, så pausar funktionen. Fyll vattentanken.

Slå på

- Fyll vattentanken.
Anvisning: Slå inte på jäsläget förrän ugnsutrymmet svalnat helt (rumstemperatur).
- Tryck till på menu.
- Tryck till på Ångning.
- Ställ vredet på Jäsläge ☺️.
- Tryck till på Temperatur och ställ in temperatur med vredet.
- Tryck till på Tillagningstid och ställ in tillagningstid med vredet.
- Slå på med start/stop.
Enheten värmer upp.

Enheten ger signal. Ugnsuppvärmningen slår av. Du kan slå av signalen tidigare med ☹️.

Avbryta

Tryck till på start/stop för att avbryta funktionen.

Avsluta

Tryck till på on/off för att slå av enheten.

Fylla på vattentanken

Vattentanken sitter bakom panelen. Öppna panelen och fyll vattentanken innan du slår på ångfunktionen.

Se till så att du har ställt in rätt vattenhårdhet. → "Grundinställningar" på sidan 18

⚠️ Varning – Risk för personskador och brand!!

Fyll bara på vatten eller vår rekommenderade avkalkningslösning i vattentanken. Fyll aldrig på brännbar vätska (t.ex. alkoholhaltig dryck) i vattentanken. Ångorna från brännbara vätskor kan börja brinna vid kontakt med de heta ytorna i ugnen (explodera). Luckan kan flyga upp. Det kan tränga ut heta ångor och flammor.

⚠️ Varning – Risk för brännskador!!

Vattentanken kan bli varm vid användning. Vänta tills vattentanken svalnat efter tidigare användning. Ta ut vattentanken ur tankutrymmet.

Obs!

Skador på enheten pga. ej avsedd vätskeanvändning. Använd inte destillerat vatten, kraftigt klorerat ledningsvatten (> 40 mg/l) eller andra slags vätskor. Använd bara rent, kallt kranvatten, avhärdat vatten eller mineralvatten utan kolsyra.

Obs!

Filtrerat eller avmineraliserat vatten kan ge funktionsstörningar.

Enheten kan t.ex. kräva påfyllning trots full vattentank eller avbryta ångfunktionen efter ca 2 minuter. Blanda ev. filtrerat eller avmineraliserat vatten 1:1 med mineralvatten utan kolsyra på flaska.

Anvisningar

- Är vattnet hårt där du bor, rekommenderar vi avhärdat vatten.
- Använder du bara avhärdat vatten, så kan du ändra vattenhårdheten till "avhärdat".
- Om du använder mineralvatten, ställ in vattenhårdhetsintervall "4 mycket hårt".
- Använder du mineralvatten, använd då bara vatten utan kolsyra.

- Tryck till på ☰.
Panelen åker ut automatiskt.
- Dra fram panelen med båda händerna och skjut sedan upp så att den snäpper fast (bild 1).
- Lyft och ta ut vattentanken ur tankutrymmet (bild 2).

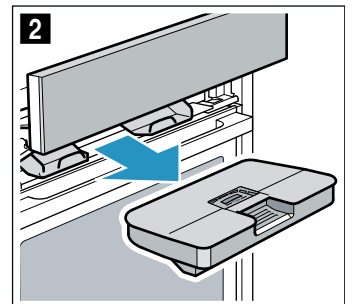
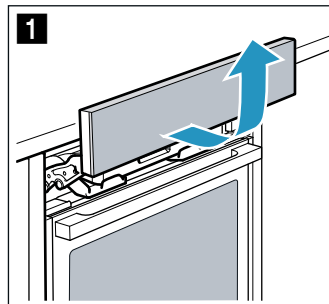

- Tryck fast locket längs tätningen så att inget vatten kommer ut ur vattentanken.
- Fyll vattentanken med kallvatten upp till maxmarkeringen (bild 3).

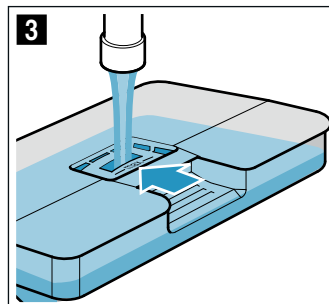

6. Sätt i den fyllda vattentanken (bild 4). Se till så att vattentanken snäpper fast bakom båda fästena **a** (bild 5).

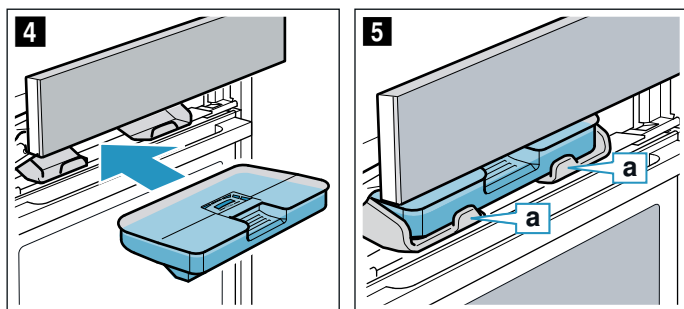

7. Skjut ned panelen långsamt, tryck sedan bak den så att den stänger helt. Vattentanken är fylld. Du kan slå på ångfunktionen.

Fylla på vattentanken

Anvisningar

- Ugnsfunktionen med kombinerad ångfunktion fortsätter utan ångfunktion.
- Om vattentanken blir tom vid jäsning eller påvärmning, så pausar funktionen. Fyll vattentanken.

1. Öppna panelen.
2. Ta ur och fyll vattentanken.
3. Sätt i den fyllda vattentanken och stäng panelen.

Efter varje ångning

⚠ Varning – Risk för skällning!

Det kan strömma ut varm ånga när du öppnar luckan på enheten. Ångan går inte alltid att se beroende på temperaturen. När du öppnar får du inte stå för nära enheten. Öppna försiktigt luckan till enheten. Håll barnen borta.

⚠ Varning – Risk för brännskador!

Enheten blir het vid användning. Låt enheten svalna före rengöring.

Obs!

Emaljskador: slå inte på enheten om det finns vatten på ugnsbotten. Torka upp vattnet på ugnsbotten före användning.

Restvattnet blir pumpat i retur till vattentanken efter ångfunktionerna. Töm och torka ur vattentanken. Det finns fukt kvar i ugnsutrymmet. Du kan antingen använda ugnsfunktionen Torkning för att torka ugnsutrymmet eller torka ur för hand.

Anvisningar

- ☑ fortsätter lysa ett tag efter att du slagit av enheten för att påminna dig om att tömma vattentanken.
- Ta bort kalkfläckar med en ättiksindräckt trasa, torka av med ursköljd trasa och torka sedan torrt med mjuk trasa.

Tömma vattentanken

Obs!

- Torka inte ur vattentanken i het ugn. Vattentanken blir skadad.

- Maskindiska inte vattentanken! Vattentanken blir skadad.

1. Öppna panelen.
2. Ta ur vattentanken.
3. Ta försiktigt av locket till vattentanken.
4. Töm vattentanken, rengör med diskmedel och skölj ur ordentligt med rent vatten.
5. Torka alla delar torra med mjuk trasa.
6. Torka av lucktätningen ordentligt.
7. Låt torka med öppet lock.
8. Sätt på och tryck fast locket till vattentanken.
9. Sätt i vattentanken och stäng panelen.

Torka ur dropprännan

1. Låt enheten svalna.
2. Öppna luckan.
3. Sug upp vattnet i dropprännan **a** med disktrasa och torka ur försiktigt (bild 1).

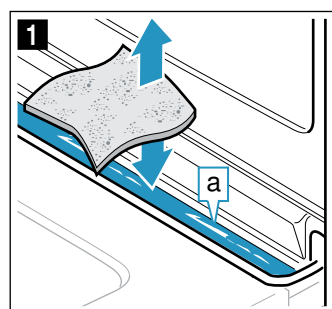

Dropprännan **a** sitter under ugnsutrymmet (bild 2).

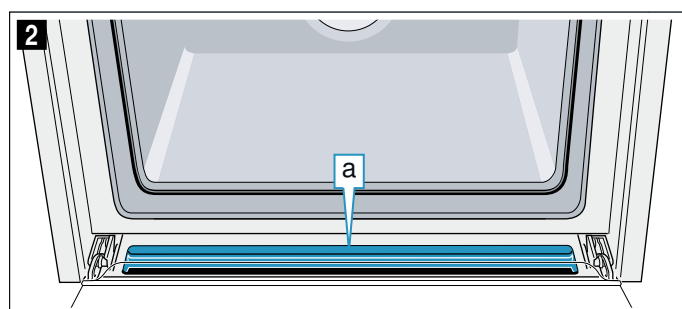

Slå på torkning

Torkningen värmer upp ugnen, så att fukten i ugnsutrymmet förångas. Öppna sedan luckan, så att vattenångan går ur ugnsutrymmet.

Obs!

Emaljskador: slå inte på enheten om det finns vatten på ugnsbotten. Torka upp vattnet på ugnsbotten före användning.

1. Låt enheten svalna.
2. Ta bort grovsmuts i ugnsutrymmet direkt och torka upp fukt på ugnsbotten.
3. Tryck till på on/off för att slå på enheten, om det behövs.
4. Tryck på menu. Du får upp ugnsfunktionsalternativen.
5. Tryck till Fortsätt.
6. Tryck till på fältet Torkning.
7. Tryck på start/stop. Torkningen går igång och slår av automatiskt efter ca 10 minuter.

8. Lämna luckan öppen i 1 till 2 minuter så att fukten går ur ugnsutrymmet.

Torka ur ugnen för hand

1. Låt enheten svalna.
2. Ta bort smuts i ugnsutrymmet.
3. Torka ur ugnsutrymmet med svamp.
4. Lämna luckan öppen 1 timme, så att ugnsutrymmet torkar ur ordentligt.

Stektermometer

Stektermometer plus gör att du kan ugnssteka noggrant. Den mäter temperaturen inuti livsmedlet. Enheten slår av automatiskt när den uppnår inställd temperatur.

Ugnsfunktioner

Har du satt i stektermometern i ugnsutrymmet, så kan du välja följande ugnsfunktioner.

Vissa ugnsfunktioner går att kombinera med mikro eller ånga. Byt ugnsfunktionen till Mikrokombinationer eller Ånga.

	4 D-varmluft	Mikro eller ånga
	Varmluft eco	
	Över-/undervärme	Mikro eller ånga
	Över-/undervärme eco	
	Pizzaläge	
	Varmluftsgrillning	Mikro eller ånga
	Intensivvärme	
	Värma på	

Anvisningar

- Stektermometern mäter temperaturer mellan 30 och 99°C inuti livsmedlet.
- Använd bara den stektermometer som följer med. Den finns som reservdel hos service.
- Ta alltid ut stektermometern ur ugnen efter användning. Förvara den aldrig i ugnsutrymmet.

Ugnstemperatur

Ställ inte in högre temperaturer än 250°C, annars skadar du stektermometern.

Inställd ugnstemperatur ska vara minst 10°C högre än inställd kötttemperatur.

Sätt stektermometern i maten

Sätt stektermometern i maten innan du sätter in den i ugnen.

Stektermometern har tre mätpunkter. Se till så att mätpunkten i mitten sitter i maten.

Obs!

Slår du på mikron, så måste spetsen på stektermometern sitta i maten.

Kött: sätt i stektermometern snett ovanifrån tills det tar emot i stora köttstycken. Sätt den i tjockaste stället från sidan på tunna bitar.

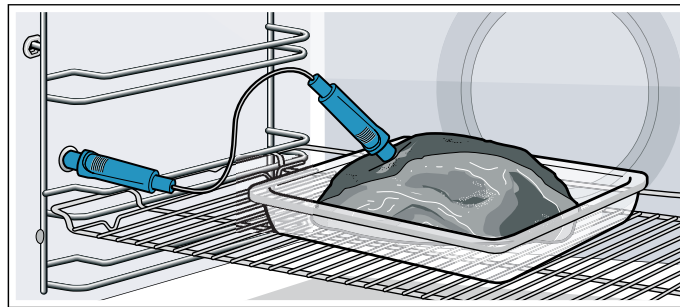

Fågel: sätt i stektermometern i tjockaste bröstdelen tills det tar emot. Sätt i stektermometern på tvären eller längden beroende på hur fågeln ser ut. Vänd sedan fågeln och lägg den med bröstsida nedåt på gallret.

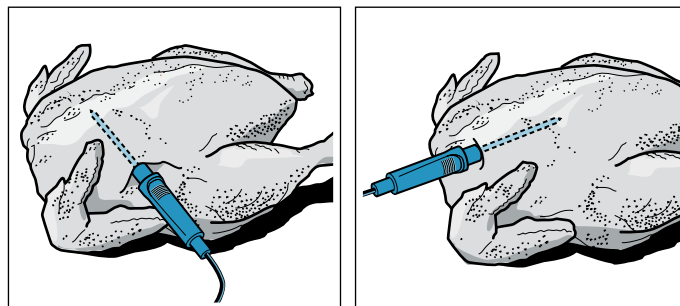

Fisk: sätt i stektermometern bakom huvudet mot buken tills det tar emot. Ställ hel fisk på en halv potatis med buken ned på gallret.

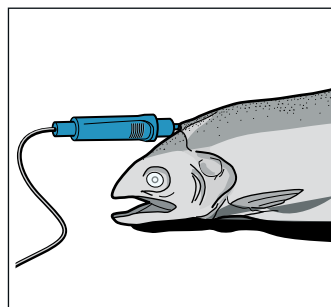

Vänd maten: ta inte ur stektermometern om du vänder maten. Se till så att stektermometern sitter rätt när du vänt maten.

Drar du ur stektermometern när funktionen är på, så blir alla inställningar återställda och du måste ställa in dem igen.

Obs!

Kläm inte sladden till stektermometern. Använd inte täckta formar.

Avståndet mellan grillelement och stektermometer måste vara några centimeter, så att stektermometern inte blir skadad av för stark värme. Kött kan svälla vid tillagning.

Ställa in kottemperaturen

1. Anslut stektermometern i uttaget till vänster i ugnsutrymmet.
2. Välj den ugnsfunktion eller maträtt du vill ha med vredet.
3. Tryck till på temperaturförslaget och ställ in temperaturen med vredet.
4. Tryck till på kotttemperaturfältet och ställ in kotttemperatur med vredet.
Du kan slå på mikro eller ånga, om det behövs.
5. Slå på med start/stop.
Temperaturstreckret visar hur kotttemperaturen stiger.

Inställd kotttemperatur är uppnådd

Enheten ger signal. Ugnsuppvärmningen slår av. Du kan dra ut stektermometern ur uttaget.  sloknar.

Ändra kotttemperatur

Du kan ändra kotttemperaturen när som helst.

Avbryta

Dra ut stektermometern ur uttaget.

Varning – Risk för brännskador!

Ugnsutrymmet och stektermometern blir mycket varma. Använd grillvantar när du ska ansluta eller dra ur stektermometern.

Varning – Risk för stötar!

Fel stektermometer kan skada isoleringen. Använd bara den stektermometer som är avsedd för enheten.

Kotttemperatur i olika livsmedel

Använd inte frysmat. Tabelluppgifterna är riktvärden. De beror på livsmedlets kvalitet och egenskaper.

Du hittar massor av uppgifter om ugnsfunktion och temperatur i slutet av bruksanvisningen. → "Testat i vårt provkök." på sidan 36

Livsmedel	Kotttemperatur i °C
Fågel	
Kyckling	80-85
Kycklingbröst	75-80
Anka	80-85
Ankbröst, rosa	55-60
Kalkon	80-85
Kalkonbröst	80-85
Gås	80-90
Fläskkött	
Fläskkarré	85-90
Fläskfilé, rosa	62-70
Kotlettrad, genomstekt	72-80

Livsmedel	Kotttemperatur i °C
Nötkött	
Rostbiff eller oxfilé, blodig	45-52
Rostbiff eller oxfilé, rosa	55-62
Rostbiff eller oxfilé, genomstekt	65-75
Kalvkött	
Kalvstek eller -bog, mager	75-80
Kalvstek, -bog	75-80
Kalvlägg	85-90
Lammkött	
Lammfiol, rosa	60-65
Lammfiol, genomstekt	70-80
Lammsadel, rosa	55-60
Fisk	
Hel fisk	65-70
Fiskfilé	60-65
Övrigt	
Köttfärslimpa, alla köttsorter	80-90
Värma, värma på mat	65-75

Sabbatläge

Du kan ställa in tillagningstider upp till 74 timmar med sabbatläget. Du kan varmhålla mat i ugnsutrymmet utan att slå på eller av ugnen.

Slå på sabbatläget

Förutsättning: du har slagit på "Sabbatläge" i grundinställningarna. → "Grundinställningar" på sidan 18

Ugnen värmer upp med över-/undervärme på temperatur mellan 85 och 140°C.

1. Tryck på on/off.
Du får upp förslag på ugnsfunktion och temperatur på displayen.
2. Vrid vredet åt vänster och välj ugnsfunktionen Sabbatläge.
3. Tryck till på temperaturförslaget och ställ in temperaturen med vredet.
4. Öppna tidsfunksionsmenyn med  och tryck till på fältet Tillagningstid.
Enheten föreslår 25:00 timmar.
5. Ställ in den tillagningstid du vill ha med vredet.
6. Slå på med start/stop.
Tillagningstiden räknar ned på statusraden.

Tillagningstiden har gått ut

Enheten ger signal. Ugnsuppvärmningen slår av. Du får upp Klar på statusraden.

Flytta färdigtiden

Det går inte flytta färdigtiden.

Avbryta sabbatläget

Tryck på on/off. Alla inställningar är raderade. Nu kan du göra nya inställningar.

Home Connect

Enheten har Wi-Fi-funktion och går att fjärrstyra med mobilenheten.

Om enheten inte är uppkopplad mot hemnätverket, så fungerar den som en vanlig ugn utan nätverksanslutning och går fortfarande att använda med displayen.

Tillgången till Home Connect-funktionen beror på vilka Home Connect-tjänster som finns i ditt land. Home Connect-tjänsterna finns inte i alla länder. Du hittar mer information på www.home-connect.com.

Anvisningar

- Se till så att du följer bruksanvisningens säkerhetsanvisningar även om du inte är hemma utan styr enheten via Home Connect-appen. Du måste alltid följa anvisningarna i Home Connect-appen. → "Viktiga säkerhetsanvisningar!" på sidan 5
- Kontrollerna på enheten är alltid prioriterade. Då går det inte att styra enheten med Home Connect-appen.

Inställning

Du behöver följande för att ställa in Home Connect på enheten:

- elansluten enhet som är på,
- en smartphone eller surfplatta med den senaste versionen av operativsystemen iOS eller Android,
- Home Connect-appen,

Grundinställning	Möjliga inställningar	Beskrivning
WiFi	Slå på/av	Du kan slå på och av sändarmodulen. Du kan använda Home Connect-funktionen när Wi-Fi:n är på. Enheten drar max. 2 W i nätverksstandby.
Nätverk	Nätverksuppkoppling/-nedkoppling	Slå på eller av nätverksuppkopplingen, om det behövs (t.ex. på semestern). Nätverksinformationen ligger kvar när du slår av. Vänta några sekunder efter att du slagit på, så att enheten hinner koppla upp mot nätverket igen.
Appuppkoppling		Påbörja uppkopplingen mellan app och enhet.
Fjärrkontroll	på/av	Ger Home Connect-appen access till enhetens funktioner. Är den av, så får du bara upp enhetens funktionsstatusar på appen.
Enhetsinfo 		Du får upp nätverks- och enhetsinfo på displayen.

Fjärrdiagnos

Service kan accessa din maskin via fjärrdiagnos om du hör med dem, din maskin är uppkopplad mot Home Connect-servern och fjärrdiagnosen är tillgänglig i det land där du använder maskinen.

Anvisning: Mer information samt anvisningar om tillgången till fjärrdiagnos i ditt land hittar du på service-

- den medföljande installationsanvisningen för Home Connect,
- att enheten finns inom räckvidd för hemnätverkets WLAN-signal

Appen guidar dig igenom hela förloppet. Följ appanvisningarna.

Fjärrstart

Du måste slå på fjärrstart för att kunna slå på och använda enheten via Home Connect-appen. Är fjärrstart av, så får du bara upp enhetens funktionsstatusar på Home Connect-appen och kan bara göra enhetsinställningar.

Anvisning: Vissa ugnsfunktioner går bara slå på direkt på ugnen.

Fjärrstart slår av automatiskt:

- om du öppnar ugnsluckan inom 15 minuter från fjärrstarten.
- om du öppnar ugnsluckan inom 15 minuter efter funktionslut.

Slår du på ugnsfunktionen på enheten, slår fjärrstart på automatiskt. Så du kan göra ändringar eller slå på nya program på den mobila slutenheten.

Slå på fjärrstart

- Tryck på menu.
- Tryck till på Fjärrstart. Displayen visar .

Home Connect-inställningar

Du kan närsomhelst anpassa Home Connect som du vill.

Anvisning: Du hittar Home Connect-inställningarna i enhetens Grundinställningar. Vilka inställningar du får upp på displayen beror på om Home Connect är inställd och enheten är uppkopplad mot hemnätverket.

/supportdelen till den lokala webbsajten: www.home-connect.com

Uppgiftsskyddsinfo

Din enhets första uppkoppling mot ett Internet-anslutet WLAN-nätverk överför följande infokategorier till Home Connect-servern (första registrering):

- Entydig enhetsidentifiering (består av enhetskoder samt MAC-adress till inbyggd WiFi-kommunikationsmodul).
- WiFi-kommunikationsmodulens säkerhetsprotokoll (informationsteknisk säkring av uppkopplingen).
- Din enhets aktuella mjuk- och hårdvaruversion.
- Status för eventuell föregående återställning till fabriksinställningarna.

Första registreringen förbereder användningen av Home Connect-funktionerna och är inte nödvändig förrän du vill använda Home Connect-funktionerna första gången.

Anvisning: Tänk på att Home Connect-funktionerna bara fungerar tillsammans med Home Connect-appen. Du kan få upp uppgiftsskyddinfon på Home Connect-appen.

CE-överensstämmelseintyg

Härmed intygar BSH Hausgeräte GmbH att enheten med Home Connect-funktionalitet uppfyller grundkraven samt övriga gällande bestämmelser i direktiv 2014/53/EU.

Ett utförligt RED-överensstämmelseintyg finns på Internet under www.siemens-home.bsh-group.com på din enhets produktsida bland övrig dokumentation.



2,4 GHz-bandet: 100 mW max.

5 GHz-bandet: 100 mW max.

	BE	BG	CZ	DK	DE	EE	IE	EL
	ES	FR	HR	IT	CY	LV	LT	LU
	HU	MT	NL	AT	PL	PT	RO	SI
	SK	FI	SE	UK	NO	CH	TR	

5 GHz WLAN (Wi-Fi): bara för inomhusanvändning

Rengöringsmedel

Sköt och rengör enheten ordentligt, så håller den sig fin och fungerar. Vi ska förklara här hur du sköter och rengör enheten ordentligt.

Lämpliga rengöringsmedel

Följ anvisningarna i tabellen, så skadar du inte de olika ytorna genom att använda fel rengöringsmedel. Det är inte säkert alla delar finns på din typ av enhet.

Obs!

Ytskador

Använd inte

- skarpa eller skurande rengöringsmedel
- starka, alkoholhaltiga rengöringsmedel,
- hårda skurbollar eller svinto,
- högtryckstvätt eller ångrengöring,
- specialmedel för varmgöring.

Skölj ur nya disktrasor noga innan du använder dem.

Tips: Du kan köpa de medel vi rekommenderar hos service. Följ resp. tillverkares anvisningar.

Varning – Risk för brännskador!

Enheten blir mycket varm. Ta inte på de varma ytorna i ugnsutrymmet eller värmeelementen. Låt alltid enheten svalna. Håll barnen borta.

Område	Rengöring
Enhetens utsida	
Rostfri front	<p>Varmt vatten och diskmedel: Rengör med disktrasa och eftertorka med mjuk trasa.</p> <p>Ta alltid bort kalk-, fett-, stärkelse- och proteinfläckar direkt. Det kan uppstå korrosion under sådana fläckar.</p> <p>Service och återförsäljarna har specialmedel avsett för varma rostfria ytor. Lägg på medlet mycket tunt med mjuk trasa.</p>
Plast	<p>Varmt vatten och diskmedel: Rengör med disktrasa och eftertorka med mjuk trasa.</p> <p>Använd inte fönsterputs eller glasskrapa.</p>
Lackade ytor	<p>Varmt vatten och diskmedel: Rengör med disktrasa och eftertorka med mjuk trasa.</p>
Kontroller	<p>Varmt vatten och diskmedel: Rengör med disktrasa och eftertorka med mjuk trasa.</p> <p>Använd inte fönsterputs eller glasskrapa.</p> <p>Torka bort direkt om du får avkalkningsmedel på kontrollerna. Annars får du inte bort fläckarna.</p>
Luckglasen	<p>Varmt vatten och diskmedel: Rengör med disktrasa och eftertorka med mjuk trasa.</p> <p>Använd inte glasskrapa eller skurbollar på rostfritt.</p>

Handtag	Varmt vatten och diskmedel: Rengör med disktrasa och eftertorka med mjuk trasa. Torka bort direkt om du får avkalkningsmedel på handtaget. Annars får du inte bort fläckarna.
Enhetens insida	
Emaljtor	Varmt vatten och diskmedel eller ättikslösning: Rengör med disktrasa och eftertorka med mjuk trasa. Blöt upp fastbrända matrester med fuktig trasa, varmt vatten och diskmedel. Är det jättesmutsigt, använd rostfri skurboll eller ugnrensning. Obs! Använd aldrig ugnrensning i varm ugn! Det kan ge emaljskador. Ta bort alla föremål från ugnsutrymme och -lucka före nästa uppvärmning. Lämna ugnen öppen efter rengöring, så att den torkar. Använd helst rengöringsfunktionen. → "Rengöringsfunktionen" på sidan 28 Anvisning: Livsmedelsrester kan ge vita beläggningar. De är inte farliga och påverkar inte funktionen. Du kan ta bort dem med citronsyra, om det behövs.
Ugnsbelysningslampglas	Varmt vatten och diskmedel Rengör med disktrasa och eftertorka med mjuk trasa. Om det är jättesmutsigt, använd ugnrensning.
Lucksydd	i rostfritt: Använd specialmedel för rostfritt. Följ tillverkarens anvisningar. Använd inte medel för rostfritt av plast: Rengör med varmt vatten och diskmedel med disktrasa. Eftertorka med mjuk trasa. Använd inte fönsterputs eller glasskrapa. Ta bort luckskyddet och rengör det.
Rostfri, invändig luckinfattning	Specialmedel för rostfritt: Följ tillverkarens anvisningar. Medlet får bort missfärgningarna. Använd inte medel för rostfritt.
Ugnstegarna	Varmt vatten och diskmedel: Blötlägg och rengör med disktrasa eller borste.
Utdragssystem	Varmt vatten och diskmedel: Rengör med disktrasa eller -borste. Ta inte bort smörjfettet på utdragsskenorna, rengör dem helst hopskjutna. Maskindiska inte!
Tillbehör	Varmt vatten och diskmedel: Blötlägg och rengör med disktrasa eller -borste. Är det jättesmutsigt, använd rostfri skurboll. Emaljerade tillbehör går att maskindiska.
Vattentank	Varmt vatten och diskmedel: Rengör med disktrasa och skölj ur med rent vatten så du får bort diskmedelsrester. Eftertorka med mjuk trasa. Låt torka med öppet lock. Torka av lucktätningen ordentligt. Maskindiska inte!

Stektermometer Varmt vatten och diskmedel:
Rengör med disktrasa eller -borste.
Maskindiska inte!

Anvisningar

- Det kan uppstå mindre missfärgningar på fronten beroende på de olika materialen, t.ex. glas, plast eller metall.
- Skuggorna på luckglaset som ser ut som vattenspår är reflexer från ugnsbelysningen.
- Emalj bränns vid mycket höga temperaturer. Det kan ge små färgavvikelser. Det är helt normalt och påverkar inte funktionen.
Kanterna på tunna plåtar går inte att emaljera helt och hållet. Det är därför de kan vara lite skrovliga. Det påverkar inte korrosionsskyddet.

Håll enheten ren

Håller du enheten ren och tar bort smutsen omgående, så fastnar smutsen inte så hårt.

Varning – Brandrisk!

Lösa matrester, fett och steksky kan börja brinna. Ta bort grovsmuts ur ugnsutrymme, på värmeelementen och tillbehören före användning.

Tips

- Rengör ugnsutrymme efter varje användning. Då bränner smutsen inte fast.
- Ta alltid bort kalk-, fett-, stärkelse- och proteinfläckar direkt.
- Använd långpannan när du gräddar väldigt kladdiga kakor.
- Använd lämplig form vid ugnstekning, t.ex. en stekgryta.

Rengöringsfunktionen

Enheten har ugnsfunktionerna Självrengöring och Avkalkning. Självrengöringen rengör ugnen smidigt. Avkalkningsfunktionen får bort kalk ur ångsystemet.

Självrengöring

Ugnsutrymme blir uppvärmt till väldigt hög temperatur. Det bränner bort rester från ugnstekning, grillning och bakning.

Du kan välja mellan tre rengöringslägen.

Läge	Rengöringsgrad	Tillagningstid
1	lätt	ca 1 timme, 15 minuter
2	medel	ca 1 timme, 30 minuter
3	Intensiv	ca 2 timmar

Ju kraftigare och äldre smuts, desto intensivare rengöringsläge måste du välja. Rengöringen drar bara ca 2,5-4,7 kWh.

Anvisning: Ugnsluckan låser automatiskt för säkerhets skull. Den går inte öppna förrän låssymbolen 

slocknat på statusraden. Ugnsbelysningen är inte tänd under rengöringen.

Varning

Risk för brännskador!!

- Ugnsutrymmet blir mycket varmt vid rengöringsfunktionen. Öppna aldrig ugnsluckan. Låt enheten svalna. Håll barnen borta.
-  Enheten blir mycket varm på utsidan vid rengöringsfunktionen. Ta aldrig på luckan. Låt enheten svalna. Håll barnen borta.

Varning

Risk för personskador!!

Rengöringsfunktionen värmer upp ugnsutrymmet till jätte hög temperatur för att bränna bort rester från ugnssteking, grillning och bakning. Det frigör ångor som kan irritera slemhinnorna. Vädra köket ordentligt när rengöringsfunktionen är igång. Vistas inte länge i rummet. Håll barn och husdjur borta. Följ anvisningarna även vid tidsfördröjning med flyttad färdigtid.

Före rengöringsfunktionen

Obs!

Ta ut vattentanken ur enheten innan du påbörjar rengöringen. → "Ånga" på sidan 21

Ugnsstegar och utdragsskenor går att rengöra samtidigt vid rengöring. Ta bort grovsmuts före rengöringen.

Ta ut tillbehör, formar och liknande ur ugnen. Det är nödvändigt för att få bra rengöring i hela ugnsutrymmet.

Rengör luckan och kanterna runt ugnsutrymmet, vid tätningen. Skrubba inte tätningen och ta inte av den!

Rengör luckinnerglaset med varmt vatten och diskmedel med disktrasa. Torka torrt med mjuk trasa. Om det är jättesmutsigt, använd ugnsrengöring.

Varning

Brandrisk!!

- Lösa matrester, fett och steksky kan börja brinna vid rengöringsfunktionen. Ta bort grovsmuts från ugnsutrymmet före rengöringsfunktionen. Rengör inga tillbehör samtidigt.
- Enheten blir mycket varm på utsidan vid rengöringsfunktionen. Häng aldrig brännbara föremål som t.ex. kökshanddukar på luckhandtaget. Håll framsidan på enheten fri. Håll barnen borta.
- Den jättevarma luften evakuerar vid luckan om lucktätningen är skadad. Skrubba inte tätningen och ta inte av den! Använd aldrig enheten med skadad tätning eller utan tätning.

Varning – Risk för allvarliga personskador!!



Enheden blir mycket varm på utsidan vid rengöringsfunktionen. Den höga värmen förstör plåtars och formars släppa lätt-beläggning och bildar giftiga gaser. Rengör aldrig plåtar och formar med släppa lätt-beläggning under rengöringsfunktionen. Rent generellt, rengör inga tillbehör samtidigt.

Ställa in självrengöringen

1. Tryck på menu. Du får upp ugnsfunktionsmenyn.

2. Välj ugnsfunktionen självrengöring. Enheten föreslår rengöringsläge 3. Du kan dra igång rengöringen direkt med start/stop eller
3. välja annat rengöringsläge med vredet.
4. Slå på rengöringen med start/stop.

Vädra köket när rengöringsfunktionen är igång.

Ugnsluckan låser strax efter start. Du får upp  till höger på statusraden bredvid tidsnedräkningen. Du kan inte öppna ugnsluckan förrän  slocknar på statusraden.

Efter rengöringen

Enheden ger signal. Ugnsuppvärmningen slår av. Du får upp Klar på statusraden. Du kan slå av signalen tidigare med .

Avbryta rengöringen

Slå av ugnen med on/off. Du kan inte öppna ugnsluckan förrän  slocknar på statusraden.

Ändra rengöringsläge

Du kan inte ändra rengöringsläge när du slagit på.

Du kan köra rengöringen nattetid

Du kan läsa hur du flyttar färdigtiden i kap. Tidsinställningar. Då du kan använda ugnen dagtid. → "Tidsfunktioner" på sidan 17

Efter rengöringsfunktionen

Torka upp askan ur ugnsutrymmet, i ugnsstegarna och vid luckan med fuktig trasa när ugnen svalnat.

Torka av utdragsskenorna med fuktad trasa. Dra sedan ut och skjut in utdragsskenorna ett par gånger. Utdragsskenorna kan vara missfärgade efter rengöring. Det påverkar inte funktionen.

Anvisningar

- Ramen på insidan av luckan kan bli missfärgad vid rengöring. Det är helt normalt och påverkar inte funktionen. Missfärgningen går att ta bort med rengöringsmedel för rostfritt.
- Grovsmutsen kan ge vita beläggningar på emaljytorna. Det är livsmedelsrester och inget farligt. De påverkar inte funktionen. Du kan ta bort dem med citronsyra, om det behövs.

Avkalkning

Du måste avkalka enheten med jämna mellanrum för att den ska fungera.

Avkalkningen består av flera moment. Du måste låta avkalkningen gå klart av hygienskäl för att enheten ska vara redo att använda. Totalt tar avkalkningen ca 70 - 95 minuter.

- Avkalkning (ca 55 - 70 minuter), töm sedan vattentanken och fyll på den igen
- 1:a sköljningen (ca 9 - 12 minuter), töm sedan vattentanken och fyll på den igen
- 2:a sköljningen (ca 9 - 12 minuter), töm sedan vattentanken och torka ur den

Om avkalkningen blir avbruten (t.ex. vid strömavbrott eller om någon slår av enheten), så kommer enheten

uppmåna dig att göra 2 sköljningar när du slår på igen. Enheten spärrar andra funktioner tills andra sköljningen är klar.

Vattenhårdheten avgör hur ofta du måste kalka av enheten. Du får upp en indikering om att det är dags för avkalkning på displayen när 5 eller färre gånger med ångfunktion återstår. Du får upp antalet för övriga funktioner när du slår på. Det ger dig tid att förbereda för avkalkning.

Slå på

Obs!

- Risk för skador på enheten: använd bara det flytande avkalkningsmedel som vi rekommenderar till avkalkningen. Avkalkningstiderna är anpassade till avkalkningsmedlet. Andra avkalkningsmedel kan skada enheten.
Avkalkningsmedel beställningsnr 311 680
- Avkalkningslösning: var försiktig så att du inte håller avkalkningslösning eller avkalkningsmedel på kontroller eller andra känsliga maskinytor. Risk för ytskador! Om det händer, ta direkt bort lösningen med vatten.

Har du använt en ångfunktion före avkalkning, slå först av enheten så att restvattnet blir pumpat ur ångsystemet.

1. Blanda 4 dl vatten och 2 dl flytande avkalkningsmedel till en avkalkningslösning.
2. Tryck på on/off.
3. Ta ur vattentanken och håll i avkalkningslösningen.
4. Skjut in vattentanken med avkalkningslösningen ordentligt.
5. Stäng panelen.
6. Tryck på menu.
Du får upp ugnsfunktionsmenyn.
7. Välj Avkalkning.
Tryck till på Fortsätt, så får du upp rengöringsinformation.
Du får upp avkalkningstiden på displayen. Den går inte att ändra.
8. Slå på rengöringen med start/stop.
Enheten blir avkalkad. Tiden räknar ned på statusraden. Enheten ger signal när avkalkningen är klar.

1:a sköljningen

1. Öppna panelen.
2. Ta ur och skölj vattentanken ordentligt, fyll på vatten och sätt i den igen.
3. Stäng panelen.
4. Slå på med start/stop.
Enheten sköljer. Enheten ger signal när sköljningen är klar.

2:a sköljningen

1. Öppna panelen.
2. Ta ur och skölj vattentanken ordentligt, fyll på vatten och sätt i den igen.
3. Stäng panelen.
4. Slå på med start/stop.
Enheten sköljer. Enheten ger signal när sköljningen är klar.

Torka ur

1. Öppna panelen.
2. Töm och torka ur vattentanken.
3. Slå av enheten.
Avkalkningen är färdig och enheten är klar att använda igen.

Ugnsstegar

Sköt och rengör enheten ordentligt, så håller den sig fin och fungerar. Här får du lära dig att haka av och rengöra ugnsstegarna.

Ta ur och sätta i ugnsstegarna

⚠ Varning – Risk för brännskador!!

Ugnsstegarna blir mycket varma. Ta aldrig på de varma ugnsstegarna. Låt alltid enheten svalna. Håll barnen borta.

Ta ur ugnsstegarna

1. Tryck upp ugnsstegarna **a** och ta ur **b** (bild **1**).
2. Skjut sedan hela ugnsstegen lite bakåt **a** och ta ur den **b** (bild **2**).

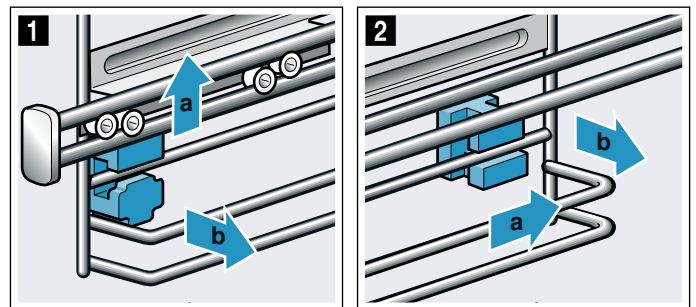

Rengör ugnsstegarna med diskmedel och disksvamp. Använd borste om de är jättesmuttiga.

Sätta i fästena

Ramlade fästena ur när du tog ur ugnsstegarna, så är det viktigt att du sätter tillbaka dem på rätt sätt.

1. Det är olika fästen fram- och baktill (bild **1**).
2. Sätt i det främre fästet med haken i det övre, runda hålet **a**, vinkla lite, sätt i nedtill och räta upp **b** (bild **2**).

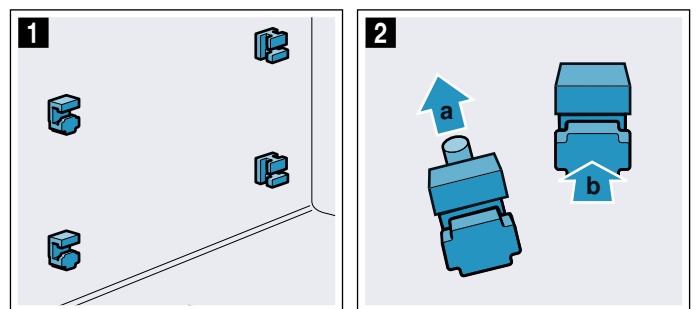

3. Sätt i det bakre fästet med haken i övre hålet **a** och tryck sedan in i det undre hålet **b** (bild **3**).

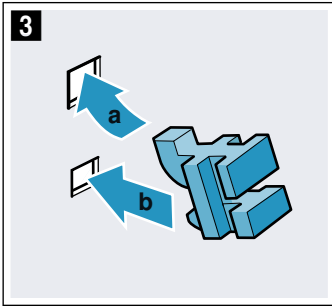

Sätta i ugnsstegarna

Se till så att avfasningen på ugnsstegen är upptill när du sätter i.

Ugnsstegarna passar bara på höger resp. vänster sida. Utdragskenorna ska gå att dra rakt ut.

1. Sätt i ugnsstegen upp- och nedtill i bakkant **a** och dra den sedan framåt **b** (bild **1**).
2. Sätt i framtill **a** och tryck ned **b** (bild **2**).

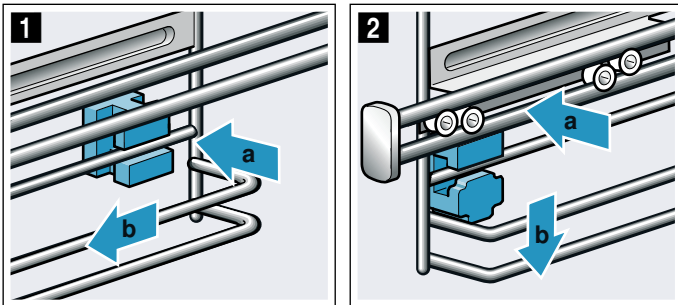

Ugnsluckan

Sköt och rengör enheten ordentligt, så håller den sig fin och fungerar. Här får du lära dig att rengöra luckan.

Ta bort luckskyddet

De rostfria inläggen i luckskyddet kan bli missfärgade. Skyddet går att ta bort, så du kan rengöra ordentligt.

1. Öppna luckan lite.
2. Tryck till vänster och höger på skyddet (bild **1**).
3. Ta av skyddet (bild **2B**).
Stäng luckan försiktigt

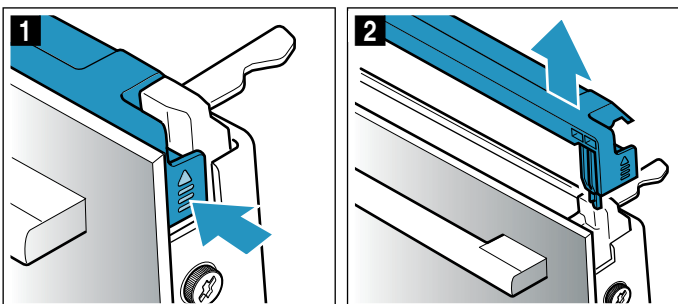

Anvisning: Rengör de rostfria inläggen i luckskyddet med specialmedel för rostfritt. Rengör resten av luckskyddet med varmt vatten och diskmedel samt mjuk trasa.

4. Öppna luckan lite igen. Sätt tillbaka skyddet och tryck till, så att det snäpper fast (bild **3**).

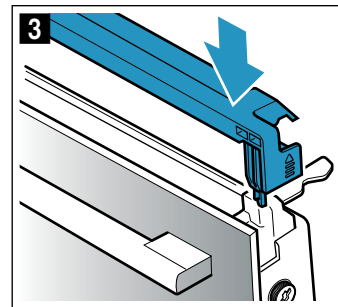

5. Stäng luckan.

Ta ur och sätta i luckglaset

Det går att ta bort luckglaset, så du kommer åt att rengöra bättre.

⚠ Varning

Risk för personskador!

- Reparat luckglas kan spricka. Använd inte glasskrapa eller kraftiga eller skurande rengöringsmedel.
- Luckgångjärnen rör på sig när du öppnar och stänger luckan, så du kan klämma dig. Ta aldrig runt gångjärnet.
- En del komponenter inuti luckan har vassa kanter. Använd alltid skyddshandskar.

Ta ur på enheten

1. Öppna luckan lite.
2. Tryck till vänster och höger på skyddet (bild **1**).
3. Ta av skyddet (bild **2B**).

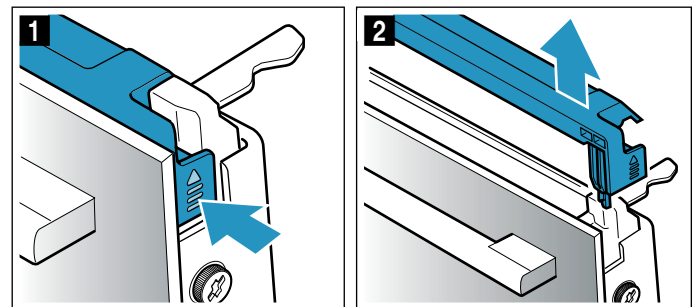

4. Lossa och ta bort skruvarna till vänster och höger på luckan (bild 3).
5. Kläm fast en hopvikt kökshandduk i luckan innan du stänger den (bild 4).
 Dra upp ytterglaset och lägg med luckhandtaget ned på jämn yta.

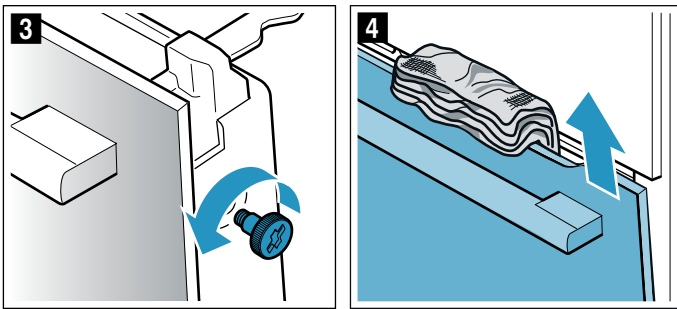

6. Tryck upp mellanglasets båda fästen, men ta inte bort det (bild 5). Håll glaset med ena handen. Ta ur glaset.

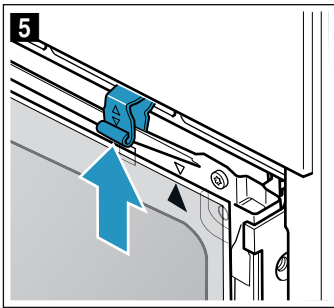

Rengör luckglasen med fönsterputs och mjuk trasa.

⚠ Varning – Risk för allvarliga personskador!!

Enheten är inte säker när skruvarna är borttagna. Enheten kan avge mikrovågsstrålning. Skruva aldrig ur skruvarna.

Skruva inte ur de 4 svarta skruvarna (bild 6).

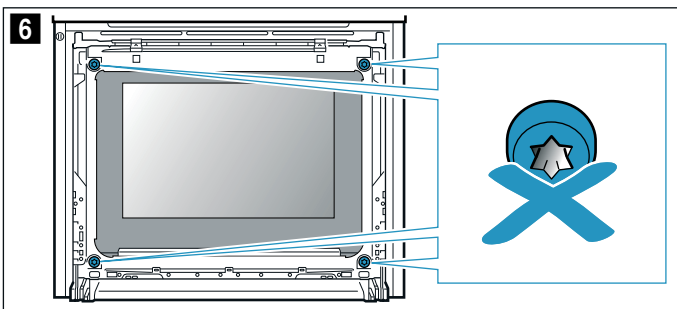

⚠ Varning

Risk för personskador!

- Repat luckglas kan spricka. Använd inte glasskrapa eller kraftiga eller skurande rengöringsmedel.
- Luckgångjärnen rör på sig när du öppnar och stänger luckan, så du kan klämma dig. Ta aldrig runt gångjärnet.
- En del komponenter inuti luckan har vassa kanter. Använd alltid skyddshandskar.

Sätta i på enheten

Se till så att pilen uppe till höger på glaset matchar pilen på plåten när du sätter i innerglaset.

1. Sätt i mellanglasets nedtill i fästena (bild 1) och snäpp fast upptill.
2. Tryck ned båda fästena (bild 2).

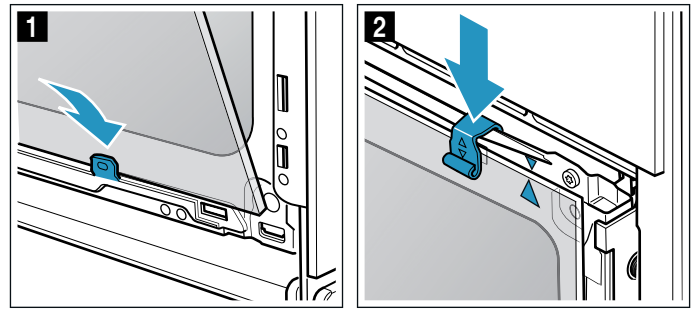

3. Sätt ned ytterglaset i fästena (bild 3).
4. Stäng ytterglaset tills de båda övre hakarna är mittemot öppningen (bild 4).

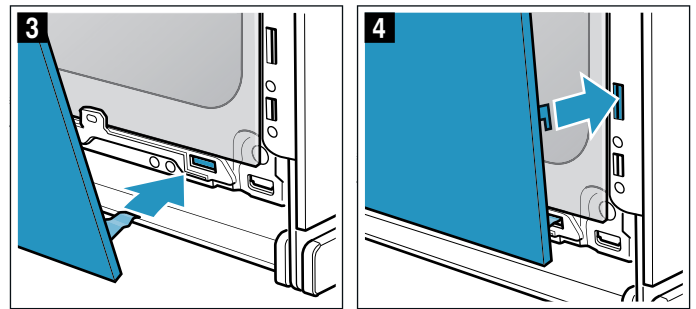

5. Tryck ned ytterglaset så att det snäpper fast (bild 5).
6. Öppna luckan lite igen och ta bort kökshandduken.
7. Skruva i de båda skruvarna till höger och vänster igen.
8. Sätt tillbaka skyddet och tryck till så att det snäpper fast (bild 6).

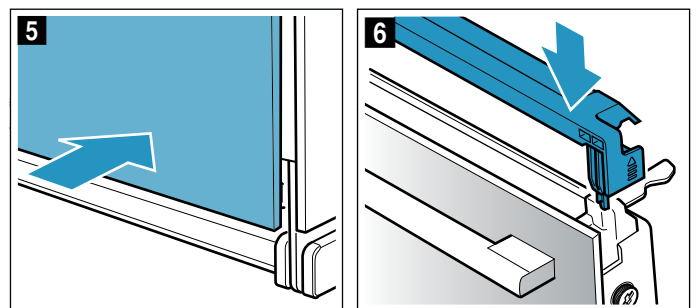

9. Stäng luckan.

Obs!

Använd inte ugnen igen förrän du kontrollerat att luckglasen sitter som de ska.

Hur åtgärda fel?

Om det uppstår fel, så behöver du oftast bara åtgärda småsaker. Kolla om du kan åtgärda felet själv med hjälp av felsökningstabellen innan du kontaktar service.

Anvisning: Om en maträtt inte blir perfekt tillagad, se tabelldelelen i slutet av bruksanvisningen. Där finns massor med tips och anvisningar. → "Testat i vårt provkök." på sidan 36

Felsökningstabell

Slå av och på enheten igen vid E-felindikeringar som t.ex. E0111. Får du upp indikeringen igen, ring service.

Fel	Möjlig orsak	Anvisning/Åtgärd
Eheten fungerar inte	Trasig säkring	Kontrollera att säkringen till enheten är OK i proppskåpet
	Strömavbrott	Kontrollera om andra köksmaskiner fungerar
Luckan går inte att öppna, du får upp  på displayen.	Luckan är låst tills ugnstrymmet svalnat	Vänta tills  slocknar
Eheten är på men kontrollerna fungerar inte, du får upp  på displayen.	Barnspärren är på	Tryck på  tills  slocknar.
E8010	Luckan blev öppnad direkt efter att du tryckt på 	Stäng luckan och tryck på on/off.
Ugnsbelysningen tänds inte	Trasig LED-lampa	Ring service
Ångfunktioner eller avkalkning går inte igång eller fortsätter inte.	Vattentanken är tom	Fylla på vattentanken
	Panelen är öppen	Stäng panelen
	Avkalkningen spärrar ångfunktionerna	Kalka av enheten
	Trasig givare	Ring service
Eheten uppmanar dig att skölja ur den	Du har haft strömavbrott eller slagit av enheten under avkalkningen	Skölj ur enheten 2 gånger när du slår du på den igen
Eheten behöver bli avkalkad utan att räknaren kommit upp	Vattenhårdenheten är för lågt inställd	Kalka av enheten Kontrollera inställd vattenhårdenhet, anpassa om det behövs.
Knapparna blinkar	Helt normalt, beror på kondensvatten bakom kontrollerna	Knapparna slutar blinka när kondensvattnet dunstat
Ugnen blir inte varm och du får upp "Demoläge på" på displayen	Eheten är i demoläge	Slå av säkringen i proppskåpet och slå på den igen efter ca 10 sekunder. Slå på enheten och välj "Demoläge av" i inställningarna.
Eheten går inte igång och du får upp "För varm ugn" på displayen.	Ugnen är för varm för den maträtt eller ugnsfunktion du valt.	Låt ugnen svalna och börja om igen.
Du får upp indikeringen Fyll på vattentanken fast den är full	Panelen är öppen	Stäng panelen
	Vattentanken är inte fastsnäppt	Snäpp fast vattentanken → "Ånga" på sidan 21
	Trasig givare	Ring service
	Vattentanken har fallit ned. Stöten har lossat delar inuti vattentanken så att den är otät.	Beställ ny vattentank
Panelen öppnar inte 	Strömavbrott	Kontrollera om andra köksmaskiner fungerar
	Trasig säkring	Kontrollera att säkringen till enheten är OK i proppskåpet
	Trasig givare	Ring service Töm vattentanken, om det behövs: öppna luckan, ta tag med fingrarna till höger och vänster under panelen och dra ut den

Varning – Risk för stötar!

Reparationer som inte är fackmässigt gjorda är farliga. Det är bara servicetekniker utbildade av tillverkaren som får göra reparationer och byta skadade anslutningar. Är enheten trasig, dra ur sladden eller slå av säkringen i proppskåpet. Kontakta service!

Varning – Risk för personsador!!

Obehöriga reparationer är farliga. Försök aldrig att själv reparera enheten. Det är bara servicetekniker utbildade av tillverkaren som får göra reparationer. Är enheten trasig, ring service!

Home Connect fungerar inte som den ska.

Gå in på www.home-connect.com

Ugnsutrymmet blir varmt vid enbart mikring. Torkfunktionen är på.

På effektläge 600 W och max. slår enheten automatiskt på övervärmen för att undvika kondensat vid ren mikring. Det påverkar inte slutresultatet.

Du kan slå av funktionen i grundinställningarna. Följ anvisningarna för mikring. → "Mikrovågsugnen" på sidan 19

Maximal funktionstid är överskriden

Enheten slår av automatiskt om du inte ställt in en tillagningstid eller inte rört inställningarna på ett tag.

Exakt när beror på inställd temperatur eller inställt grilläge.

Enheten indikerar på displayen när den ska slå av automatiskt. Sedan slår den av funktionen.

Slå av enheten om du ska använda den igen. Slå sedan på enheten igen och ställ in den funktion du vill ha.

Tips: Vill du vara säker på att enheten inte slår av t.ex. vid långsam tillagning, ställ in en tillagningstid. Enheten värmer tills inställd tillagningstid går ut.

Ugnsbelysning

Ugnsbelysningen på enheten består av en eller flera LED-lampor med lång livslängd.

Om LED-lampan eller lampglaset är trasigt, kontakta service. Du får inte ta av lampglaset.

Service

Om din spis kräver reparation, kontakta service. Vi hjälper dig att lösa problemet och undviker onödiga besök av servicetekniker.

E- och FD-nummer

Ange enhetens produktnummer (E-nr) och tillverkningsnummer (FD-nr) när du ringer, så att vi kan hjälpa dig snabbt och effektivt. Du hittar typskylten med infon när du öppnar luckan.

På vissa ångenheter hittar du typskylten bakom panelen.

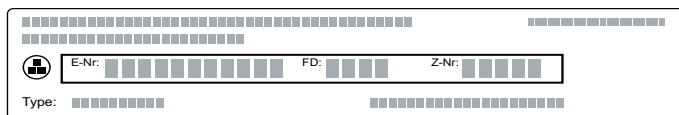

The diagram shows a rectangular label with a grid of small squares. At the top, there are two rows of these squares. Below them, there are three main sections: 'E-Nr:' followed by a row of 12 squares, 'FD:' followed by a row of 4 squares, and 'Z-Nr:' followed by a row of 4 squares. Below these sections, there is a 'Type:' label followed by a row of 12 squares.

Fyll i enhetens uppgifter och servicenumret här redan nu, så slipper du leta efter dem när de behövs.

E-nr

FD-nr

Service 

Tänk på att det kostar om serviceteknikern kommer och åtgärdar felet, även om du har garanti kvar.

Olika länders kontaktuppgifter hittar du i bifogad förteckning över Serviceställen.

Reparationsuppdrag och råd vid fel

S 0771 11 22 77
local rate

Lita på tillverkarens kompetens. Då kan du vara säker på att reparationen blir gjord av en utbildad servicetekniker som kommer till dig med originalreservdelar till maskinen.

Maträtter

Ugnsfunktionen Maträtter kan laga många olika maträtter. Enheten väljer optimal inställning åt dig.

Ugnen får inte vara för varm för maten du ska tillaga om du vill få bra slutresultat. Du får upp en anvisning på displayen om det finns risk för det. Låt ugnen svalna börja om igen.

Anvisning till inställningarna

- Slutresultatet beror på livsmedlens kvalitet och storlek samt typen av form. Använd bra, kylskåpskalla livsmedel och kött för optimalt slutresultat. Ta livsmedlen direkt ur frysen till djupfrysta rätter.
- Du får upp förslag på temperatur, ugnsfunktion och tillagningstid till vissa maträtter. Du kan ändra temperatur och tillagningstid, om det behövs.
- Andra rätter kräver att du anger vikten. Ange alltid totalvikten, om inte enheten anger något annat. Enheten ställer in tid och temperatur åt dig. Du kan inte ange vikter som ligger utanför angivet viktintervall.
- Ugnsstekta maträtter där enheten ställer in temperaturen åt dig kan ha inprogrammerade temperaturer på upp till 300°C. Så se till att du använder eldfasta formar.
- Du får anvisningar om t.ex. form, färg eller när du ska tillsätta vätska till köttet. Vissa rätter kräver t.ex. att du vänder eller rör om under tillagningen. Du får upp sådant på displayen när du slagit på. Enheten ger signal och påminner dig i god tid.
- Det finns det anvisningar om lämplig form samt matlagningstips och -råd i slutet av bruksanvisningen. → "Testat i vårt provkök." på sidan 36

Mikro

Vissa maträtter slår automatiskt på mikron. Mikron kortar tillagningstiden avsevärt, den blir nästan halverad. Enheten talar om att du ska använda en form som tål att mikra. Du hittar anvisningar om lämpliga formar i kap. Mikro. → "Mikrovågsugnen" på sidan 19

Ångkokning

Vissa maträtter slår automatiskt på ångfunktionen. Du hittar allmänna anvisningar om ångfunktionen i resp. kapitel. → "Ånga" på sidan 21

Varning – Risk för skållning!

Det kan strömma ut varm ånga när du öppnar luckan på enheten. Ångan går inte alltid att se beroende på temperaturen. När du öppnar får du inte stå för nära enheten. Öppna försiktigt luckan till enheten. Håll barnen borta.

Stektermometer

Du kan använda stektermometern på vissa maträtter. Du får upp matchande maträtter när du sätter i stektermometern i enheten. Du kan ändra ugns- och kötttemperatur närsomhelst. → "Stektermometer" på sidan 24

Välj maträtt

Maträtterna har en enhetlig uppbyggnad:

- Kategori
- Mat
- Maträtt

Följande tabell innehåller kategorierna med tillhörande maträtter. Varje matslag innehåller en eller flera maträtter.

Kategorier	Mat
Kakor, bröd, pizza	Kakor
	Småkakor
	Småkakor
	Bröd
	Småfranska
	Pajer, pizza, quiche
Gratänger, suffléer	Matgratäng, tillagade tillbehör
	Lasagne, färsk
	Potatisgratäng, råa ingredienser, 4 cm hög
	Pudding, söt, färsk
Djupfrysta produkter	Sufflé i portionsformar
	Pizza
	Lådrätter
	Potatisprodukter
	Fågel, fisk
Fågel	Grönsaker
	Kyckling
	Anka, gås
Kött	Kalkon
	Fläskkött
	Nötkött
	Kalvkött
	Lammkött
	Viltkött
	Köttätter
Fisk	Fisk
	Fiskfiléer
Grönsaker	Grönsaksgryta
	Gratinerade grönsaker
	Bakpotatis, halverade
Värma på, baka av	Bakpotatis, hel
	Grönsaker
	Meny
	Bakverk
Tina mat	Tillbehör
	Bröd, småfranska
	Kakor
	Kött, fågel
	Fisk

Baktermom.

Enheten har en baktermometer. Den går igång automatiskt när du väljer ett matchande bakverk i följande kategorier bland listalternativen. Du får upp  på displayen när baktermometern är på.

Kategori	Mat	Maträtter
Kakor, bröd, pizza	Kakor	Formkakor
		Kakor på plåt
		Schw. Wähe/tarte
	Småkakor	Smördegskakor
		Muffins
		Jäsdeggar
		Pajer, quiche
	Pajer, pizza, quiche	Pizza
		Lök- och baconpaj

Enheten tar över kontrollen. Enheten styr sedan bakprocessen helautomatiskt, du behöver inte ställa in något mer. Enheten slår av sig själv när bakverket är klart. Enheten ger signal. Tiden motsvarar ungefär bakverkets recept, men du får inte upp den. Du måste ha kall ugn för att börja baka med baktermometer.

Övriga bakverkskategorier går inte övervaka med baktermometer. Här får du upp en beprövad inställning som du kan anpassa.

Mörka bakformar av metall passar bra. Använd inte silikonformar eller silikonhaltiga tillbehör. Det kan skada baktermometern.

Baktermometern är på om det står Öppna inte luckan på displayen. Öppna inte luckan, det slår av inställningarna. Enheten frågar om du vill låta det gå klart. Enheten fortsätter uppvärmningen och du kan anpassa föreslagna tid. Du måste själv övervaka bakningen.

Ställa in maträtten

Du blir guidad igenom inställningarna för den mat du valt. Tryck bara till på Fortsätt.

- Tryck på menu.
Du får upp ugnsfunktionsmenyn.
- Välj ugnsfunktionen Maträtter.
Du får upp första kategorin på displayen.
- Välj den kategori du vill ha med vredet.
- Tryck till på Fortsätt.
- Välj maträtt med vredet.
- Tryck till på Fortsätt.
- Välj maträtt med vredet.
- Tryck till på Fortsätt.
- Ställ in vikten med vredet.
Anvisning: Trycker du till på fältet Tips, så får du upp information om falsar, formar osv.
- Slå på med start/stop.

Slå på med start/stop när du är klar med alla inställningar.

Enheten går inte igång förrän den är uppvärmd vid inställningar med ångfunktion.

Inställningen är avslutad

Enheten ger signal. Du får upp Klar på statusraden. Ugnsuppvärmningen slår av. Du kan slå av signalen tidigare med .

Du kan förlänga tillagningstiden om du inte är nöjd med slutresultatet. Tryck till på Låt gå klart. Du får upp ett förslag på tillagningstid som du kan ändra.

Är du nöjd med slutresultatet, tryck till Klar. Du får upp Smaklig måltid på displayen.

Avbryta inställning

Tryck på on/off. Alla inställningar är raderade. Nu kan du göra nya inställningar.

Flytta färdigtiden

Du kan flytta färdigtiden på vissa maträtter. Vill du flytta färdigtiden, se tidsfunktioner. → *"Tidsfunktioner" på sidan 17*

Har du ställt in en färdigtid, så slår displayen om till väntetid. Du får upp tiden när funktionen är klar på statusraden. Inställningarna går inte att ändra. Se till så att känsliga livsmedel inte står för länge i ugnsutrymmet.

Testat i vårt provkök.

Här hittar du flera olika maträtter och de bästa inställningarna för dem. Vi visar vilken ugninställning och temperatur som passar bäst till maträtten. Du får information om lämpliga tillbehör och på vilken fals du ska sätta in dem. Du får tips om både formar och tillagning.

Anvisning: När livsmedel tillagas kan det uppstå mycket vattenånga inne i ugnen.

Din enhet är mycket energisnål och avger endast lite värme utåt när den är i drift. På grund av de stora temperaturskillnaderna mellan enhetens inre utrymme och de yttre delarna kan det uppstå kondensvatten på luckan, kontrollpanelen eller närliggande möbelytor. Det är ett normalt fysikaliskt fenomen. Genom att förvärma eller försiktigt öppna luckan kan man minska kondensen.

När man använder ångkokningshjälp är avsikten att det ska uppstå mycket ånga i ugnen. Fläkta ur ugnen efter tillagningen och ugnen har svalnat.

Använd inga silikonformar

Vi rekommenderar mörka metallbakformar för bästa slutresultat.

Obs!

Använd inte bakformar av silikon eller silikonhaltiga bak-/ugnsdukar, skydd eller tillbehör. Det kan skada stektermometern.

Det kan uppstå skador även om stektermometern inte sitter i.

Undantag:

- Du kan använda silikonbelagt bakplåtspapper.

- Finns det en medföljande stektermometer, så går det att använda den.

Kakor och småkakor

Din enhet har många ugnsställningar för att tillreda kakor och småkakor. I inställningstabellerna hittar du de bästa inställningarna för många maträtter.

Läs även informationen i avsnittet under Låta degen jäsa.

Använd bara originaltillbehör till enheten. Den är exakt anpassad till ugnsutrymmet och driftstypen.

Grädda i kombination med mikrovågor

Om du kombinerar gräddningen med mikrovågor går det att få ner tillagningstiden rejält.

Använd alltid eldfast form som tål att mikras. Följ de anvisningar som gäller för mikrotåliga formar.

→ "Mikrovågsugnen" på sidan 19

I kombinationsdrift går det att använda vanliga bakformar av metall. Om det uppstår gnistor mellan bakform och galler ska du kontrollera att formen är ren utanpå. Ställ formen på ett annat ställe på gallret. Om det inte hjälper, fortsätt gräddningen utan mikro. Gräddningen tar längre tid.

Om du använder formar av plast, keramik eller glas blir baktiden kortare än den som anges i tabellen. Kakan blir inte jämnt gräddad underifrån.

Det är bara möjligt att grädda på en fals när man kombinerar med mikrovågor.

Grädda med ångkokningshjälp

Vissa bakverk (t.ex. jästbaserade degar) får en knaprigare och glansigare yta om man använder ångkokningshjälp. Bakverket blir inte så torrt.

Att grädda med ångkokningshjälp är bara möjligt vid bakning på en fals.

Vissa maträtter blir bäst om de gräddas i flera steg. De är angivna i tabellen.

Falsar

Använd de angivna falsarna.

Grädda på en fals

Använd följande nivåer för att grädda på en fals:

- höga bakverk: Nivå 2
- platta bakverk: Nivå 3

Om du använder värmetyper 4D-varmluft kan du välja mellan nivå 1, 2, 3 och 4.

Gräddning på flera falsar

Använd 4D-varmluft. Bakverk som du sätter in tillsammans på plåtar eller i formar måste inte nödvändigtvis bli färdiga samtidigt.

Gräddning på två falsar:

- Långpanna: fals 3
Bakplåt: fals 1
- Former på gallret
första gallret: fals 3
andra gallret: fals 1

Grädda på tre falsar:

- Bakplåt: fals 5
Långpanna: fals 3
Bakplåt: fals 1

Grädda på fyra falsar:

- 4 galler med bakplåtspapper
första gallret: fals 5
andra gallret: fals 3
tredje gallret: fals 2
fjärde gallret: fals 1

Genom att tillaga flera maträtter på samma gång kan du spara upp till 45 procent energi. Ställ formarna bredvid varandra eller omlott på varandra i ugnen.

Tillbehör

Tänk på att alltid använda passande tillbehör och att du för in dem med rätt ända först.

Galler

Sätt in gallret med präglingen "Microwave" mot ugnsluckan och nedböjningen nedåt. Sätt in gallret med inskriften "Microwave" mot ugnsluckan och böjningen nedåt. Ställ alltid formar på gallret.

Långpanna eller bakplåt

Sätt försiktigt in långpannan eller bakplåten ända tills det tar stopp, med den avfasade sidan mot ugnsluckan.

Använd långpanna när du bakar mjuka kakor, så att inte deg rinner över och smutsar ner ugnsutrymmet.

Bakformar

Mörka bakformar av metall passar bäst.

Ljusa plåtformar, keramikformar och glasformar förlänger baktiden och bakverket blir inte lika jämnt gräddad. Om du bakar med sådana formar och vill använda över-/undervärme, ska du sätta in formen på fals 1.

För att grädda med ångkokningshjälp måste bakformarna måste vara värme- och ångbeständiga.

Bakplåtspapper

Använd ett bakplåtspapper som klarar den angivna temperaturen. Klipp alltid till bakplåtspapperet så att det passar.

Rekommenderade inställningsvärden

I tabellen hittar du den bästa ugnsfunktionen för olika bakverk. Temperatur och baktid beror på typ av deg och degvolym. Det är därför tabellen anger inställningsintervall. Försök först med de lägre värdena. Lägre temperatur ger jämnare slutresultat. Ställ in ett högre värde nästa gång, om det behövs.

Anvisning: Baktider går inte att snabba på med högre temperaturer. Kakor och småkakor skulle bara vara gräddade på utsidan, men inte färdiga inuti.



Inställningsvärdena gäller för mat som ställs in i kall ugn. Då sparar du upp till 20% effekt. Förvärmer du ugnen blir gräddningstiden några minuter kortare.

Vissa rätter kräver förvärmning och det finns angivet i tabellen. Ställ inte in mat och tillbehör i ugnen förrän förvärmningen är klar.

Om du vill baka efter eget recept kan du försöka hitta ett liknande bakverk i tabellen. Ytterligare information finns bland baktipsen i anslutning till inställningstabellerna.

Ta ut alla tillbehör som inte ska användas ur ugnen. Då får du optimalt slutresultat och sparar upp till 20% effekt.

Använda ugnsfunktioner:

-  4D-varmluft
-  Över-/undervärme

-  Pizzaläge
-  Intensivvärme























Ångintensitetsstegen visas som tal i tabellen:

- 1 = låg
- 2 = medel
- 3 = hög

Maträtt	Tillbehör/form	Fals	Ugnsfunktion	Temperatur i °C	Mikroeffekt i W	Ångintensitet	Tillagningstid i minuter
Kakor i form							
Sockerkaka, enkel	Krans-/formbrödsform	2		150-170	-	-	50-70
Sockerkaka, enkel	Krans-/formbrödsform	2		160-180	90	-	30-40
Sockerkaka, enkel	Krans-/formbrödsform	2		150-160	-	1	50-70
Sockerkaka, enkel, 2 falsar	Krans-/formbrödsform	3+1		140-150	-	-	60-80
Sockerkaka, fin	Krans-/formbrödsform	2		150-170	-	-	60-80
Fruktkaka med sockerkakssmet, fin	Gugelhupf-springform	2		160-180	-	-	40-60
Fruktkaka med sockerkakssmet, fin	Gugelhupf-springform	2		160-180	90	-	35-45
Tårtbotten av sockerkakssmet	Tårtbottenform	3		160-180	-	-	20-30
Tårtbotten av sockerkakssmet	Tårtbottenform	2		150-160	-	1	25-35
Frukt- eller cheesecake med mördegsbotten	Springform Ø 26 cm	2		150-170	-	-	65-85
Frukt- eller cheesecake med mördegsbotten	Springform Ø 26 cm	2		160-180	180	-	30-40
				100	-	-	20
Schweizisk kaka	Pizzaplåt	3		190-210	-	-	50-60
Paj	Pajform, svart plåt	1		220-240	-	-	25-35
Paj	Pajform, svart plåt	3		200-220	-	1	30-40
Sockerkaka med jäst	Hög sockerkaksform	2		150-170	-	-	50-70
Sockerkaka med jäst	Hög sockerkaksform	2		150-160	-	1	60-70
Vetebröd i springform	Springform Ø 28 cm	2		160-170	-	-	20-30
Vetebröd i springform	Springform Ø 28 cm	2		150-160	-	2	25-35
Tårtbotten utan fett, 2 ägg	Tårtbottenform	2		150-170*	-	-	20-30
Tårtbotten utan fett, 2 ägg	Tårtbottenform	2		150-160	-	1	20-35

* förvärm













** Förvärm i 5 minuter, använd inte snabbuppvärmningsfunktionen

Maträtt	Tillbehör/form	Fals	Ugns-funktion	Temperatur i °C	Mikroeffekt i W	Ångintensitet	Tillagningstid i minuter
Tårta med botten utan fett, 3 ägg	Springform Ø 26 cm	2		160-170*	-	-	25-35
Tårta med botten utan fett, 3 ägg	Springform Ø 26 cm	2		150-160	-	1	10
						-	20-30
Tårta med botten utan fett, 6 ägg	Springform Ø 28 cm	2		150-170*	-	-	30-50
Tårta med botten utan fett, 6 ägg	Springform Ø 28 cm	2		150-160	-	1	10
						-	25-35
Kakor på plåt							
Sockerkaka med garnering/fyllning	Bakplåt	3		160-180	-	-	20-40
Sockerkaka med garnering/fyllning	Bakplåt	3		160-170	-	1	30-40
Sockerkaka, 2 falsar	Långpanna + bakplåt	3+1		140-160	-	-	30-50
Mördegskaka med torr garnering/fyllning	Bakplåt	3		180-200	-	-	25-30
Mördegskaka med torr garnering/fyllning, 2 falsar	Långpanna + bakplåt	3+1		160-170	-	-	35-45
Mördegskaka med saftig garnering/fyllning	Långpanna	3		160-180	-	-	55-75
Schweizisk kaka	Långpanna	3		200-210	-	-	50-60
Vetebröd med torr garnering/fyllning	Långpanna	3		160-180*	-	-	15-25
Vetebröd med torr garnering/fyllning	Bakplåt	3		150-160	-	1	20-30
Vetebröd med torr garnering/fyllning, 2 falsar	Långpanna + bakplåt	3+1		150-170	-	-	20-30
Vetebröd med saftig garnering/fyllning	Långpanna	3		180-200	-	-	30-40
Vetebröd med saftig garnering/fyllning, 2 falsar	Långpanna + bakplåt	3+1		150-170	-	-	45-60
Vetelängd, vetekrans	Bakplåt	2		160-170	-	-	25-35
Vetelängd, vetekrans	Bakplåt	2		150-160	-	3	30-40
Rulltårta	Bakplåt	3		180-190*	-	-	15-20
Rulltårta	Bakplåt	3		180-200*	-	1	10-15
Tysk stollen på 500 g mjöl	Bakplåt	2		150-170	-	-	45-60
Tysk stollen på 500 g mjöl	Långpanna	3		140-150	-	2	80-90
Strudel, söt	Långpanna	2		170-180	-	-	50-60

* förvärm

** Förvärm i 5 minuter, använd inte snabbuppvärmningsfunktionen

Maträtt	Tillbehör/form	Fals	Ugns-funktion	Temperatur i °C	Mikroeffekt i W	Ångintensitet	Tillagningstid i minuter
Strudel, söt	Långpanna	3		180-190	-	2	50-60
Strudel, fryst	Långpanna	3		200-220	-	-	35-45
Strudel, fryst	Långpanna	3		180-200	-	1	35-45
Strudel, fryst	Långpanna	3		200-220	90	-	20-25
Småkakor							
Småkakor	Bakplåt	3		160**	-	-	20-30
Småkakor	Bakplåt	3		150**	-	-	25-35
Småkakor, 2 falsar	Långpanna + bakplåt	3+1		150**	-	-	25-35
Småkakor, 3 falsar	Bakplåtar + långpanna	5+3+1		140**	-	-	35-45
Muffins	Muffinsplåt	3		170-190	-	-	15-20
Muffins	Muffinsplåt	3		150-160	-	1	25-35
Muffins, 2 falsar	Muffinsplåt	3+1		160-180*	-	-	15-30
Små jästa bakverk	Bakplåt	3		160-180	-	-	25-40
Små jästa bakverk	Bakplåt	3		160-180	-	2	25-35
Små jästa bakverk, 2 falsar	Långpanna + bakplåt	3+1		150-170	-	-	25-40
Smördegskakor	Bakplåt	3		170-190*	-	-	20-35
Smördegskakor	Bakplåt	3		200-220*	-	1	15-25
Smördegskakor, 2 falsar	Långpanna + bakplåt	3+1		170-190*	-	-	20-45
Smördegskakor, 3 falsar	Bakplåtar + långpanna	5+3+1		170-190*	-	-	20-45
Smördegskakor, platta, 4 falsar	4 galler	5+3+2+1		180-200*	-	-	20-35
Petits-choux	Bakplåt	3		200-220	-	-	30-40
Petits-choux	Bakplåt	3		200-220*	-	1	25-35
Petit-choux, 2 falsar	Långpanna + bakplåt	3+1		190-210	-	-	35-45
Wienerbröd	Bakplåt	3		160-180	-	-	20-30
* förvärm							
** Förvärm i 5 minuter, använd inte snabbuppvärmningsfunktionen							

Maträtt	Tillbehör/form	Fals	Ugns-funktion	Temperatur i °C	Mikroeffekt i W	Ångintensitet	Tillagningstid i minuter
Wienerbröd	Bakplåt	3		160-180	-	1	25-35
Småkakor							
Spritskakor	Bakplåt	3		140-150**	-	-	25-40
Spritskakor	Bakplåt	3		140-150**	-	-	25-40
Spritskakor, 2 falsar	Långpanna + bakplåt	3+1		140-150**	-	-	30-40
Spritskakor, 3 falsar	Bakplåtar + långpanna	5+3+1		130-140**	-	-	35-55
Småkakor	Bakplåt	3		140-160	-	-	15-30
Småkakor, 2 falsar	Långpanna + bakplåt	3+1		140-160	-	-	15-30
Småkakor, 3 falsar	Bakplåtar + långpanna	5+3+1		140-160	-	-	15-30
Maräng	Bakplåt	3		80-90*	-	-	120-150
Maräng, 2 falsar	Långpanna + bakplåt	3+1		80-90*	-	-	120-180
Nötkakor	Bakplåt	3		90-110	-	-	20-40
Nötkakor, 2 falsar	Långpanna + bakplåt	3+1		90-110	-	-	25-45
Nötkakor, 3 falsar	Bakplåtar + långpanna	5+3+1		90-110	-	-	30-45
* förvärm							
** Förvärm i 5 minuter, använd inte snabbuppvärmningsfunktionen							

Tips för kakor och småkakor

Du vill se efter om kakan är genomgräddad.	Peta med en trästicka på den högsta punkten i kakan. Om ingen smet fastnar på trästickan är kakan klar.
Kakan sjunker ihop.	Använd mindre vätska nästa gång. Alternativt sänker du temperaturen med 10 °C och förlänger gräddningstiden. Anpassa efter vilka ingredienser som ingår och tillagningsinstruktionerna i receptet.
Kakan är för hög i mitten och lägre runt kanterna.	Smörj bara botten i springformen. Efter gräddningen lossar du kakan försiktigt från formen med en kniv.
Fruktsaften rinner över.	Använd en långpanna nästa gång.
Småkakor fastnar i varandra under gräddningen.	Lämna ett fritt utrymme på ca. 2 cm runt varje kaka. Då finns det tillräcklig plats för att kakorna ska kunna jäsa och bli gräddade runtom.
Kakan är för torr.	Höj temperaturen med 10 °C och förkorta gräddningstiden.
Kakan är överallt för ljus.	Har du rätt fals och tillbehör, ställ in en högre temperatur eller förläng baktiden.
Kakan är för ljus upptill men nedtill för mörk.	Sätt in kakan på en högre fals nästa gång.
Kakan är för mörk upptill men nedtill för ljus.	Sätt in kakan på en lägre fals nästa gång. Välj en lägre temperatur och förläng gräddningstiden.
Formkakan blir för mörk baktill.	Formen ska stå mitt i ugnen och inte nära den bakre väggen.
Kakan är överallt för mörk.	Välj en lägre temperatur nästa gång och förläng eventuellt gräddningstiden.

Bakverket är ojämnt gräddat.	Ställ in en något lägre temperatur. Överflödigt bakplåtspapper kan påverka luftcirkulationen. Klipp alltid till bakplåtspapperet så att det passar. Se till att bakformen inte står framför öppningarna i ugnsutrymmets bakvägg. Se till att kakorna är ungefär lika stora och tjocka när du bakar småkakor.
Du har gräddat på flera falsar. Bakverken på den översta plåten är mörkare än bakverken på den nedre.	Använd alltid 4D-varmluft om du ska grädda på flera falsar. Bakverk som du sätter in tillsammans på plåtar eller i formar måste inte nödvändigtvis bli färdiga samtidigt.
Kakan ser bra ut men är inte färdig inuti.	Baka vid lägre temperatur och längre tid och använd eventuellt mindre vätska. Förgrädda botten på kakor med saftig fyllning. Strö över mandel eller ströbröd och lägg sedan på fyllningen.
Kakan lossar inte när du vänder formen uppochned.	Låt kakan svalna ytterligare 5 till 10 minuter. Lossar den fortfarande inte kan du dra med kniv försiktigt längs kanten. Vänd kakan en gång till och täck formen med en blöt, kall handduk. Nästa gång kan du fetta in formen och täcka den med ströbröd.

Bröd och småfranska

Din enhet har åtskilliga ugnsställningar för att baka bröd och småfranska. I inställningstabellerna hittar du de bästa inställningarna för många maträtter.

Läs även informationen i avsnittet under Låta degen jäsa.

Använd bara originaltillbehör till enheten. Den är exakt anpassad till ugnsutrymmet och driftstypen.

Grädda med ångkokningshjälp

Bröd och småfranska får en knaprigare och glansigare yta om man använder ångkokningshjälp. Bakverket blir inte så torrt.

Att grädda med ångkokningshjälp är bara möjligt vid bakning på en fals.

Falsar

Använd de angivna falsarna.

Grädda på en fals

Använd följande nivåer för att grädda på en fals:

- höga bakverk: Nivå 2
- platta bakverk: Nivå 3

Om du använder värmetyper 4D-varmluft kan du välja mellan nivå 1, 2, 3 och 4.

Gräddning på två falsar

Använd 4D-varmluft. Bakverk som du sätter in tillsammans på plåtar eller i formar måste inte nödvändigtvis bli färdiga samtidigt.

- Långpanna: fals 3
Bakplåt: fals 1
- Former på gallret
första gallret: fals 3
andra gallret: fals 1

Genom att tillaga flera maträtter på samma gång kan du spara upp till 45 procent energi. Ställ formarna bredvid varandra eller omlott på varandra i ugnen.

Tillbehör

Tänk på att alltid använda passande tillbehör och att du för in dem med rätt ända först.

Galler

Sätt in gallret med präglingen "Microwave" mot ugnsluckan och nedböjningen nedåt. Sätt in gallret med inskriften "Microwave" mot ugnsluckan och böjningen nedåt. Ställ alltid formar på gallret.

Långpanna eller bakplåt

Sätt försiktigt in långpannan eller bakplåten ända tills det tar stopp, med den avfasade sidan mot ugnsluckan.

Bakformer

Mörka bakformer av metall passar bäst.

Ljusa plåtformer, keramikformer och glasformer förlänger baktiden och bakverket blir inte lika jämnt gräddat. Om du bakar med sådana formar och vill använda över-/undervärme, ska du sätta in formen på fals 1.

För att grädda med ångkokningshjälp måste bakformarna vara värme- och ångbeständiga.

Bakplåtspapper

Använd ett bakplåtspapper som klarar den angivna temperaturen. Klipp alltid till bakplåtspapperet så att det passar.

Djupfrysta produkter

Använd inte djupfrysta produkter som fortfarande är isiga. Ta bort is från maträtten.

Djupfrysta produkter är ibland ojämnt förgräddade. Den ojämnna gräddningen förblir även efter gräddningen.

Rekommenderade inställningsvärden

I tabellen hittar du den optimala ugnsfunktionen för olika bröd och småfranska. Temperatur och baktid beror på degvolym och typ av deg. Det är därför tabellen anger inställningsintervall. Försök först med de lägre värdena. Lägre temperatur ger jämnare slutresultat. Ställ in ett högre värde nästa gång, om det behövs.

Anvisning: Baktider går inte att snabba på med högre temperaturer. Brödet eller småfranskan skulle bara vara klar på ytan, men inte genomgräddad.

Inställningsvärdena gäller för mat som ställs in i kall ugn. Då sparar du upp till 20% effekt. Förvärmer du ugnen blir gräddningstiden några minuter kortare.

Vissa rätter kräver förvärmning och det finns angivet i tabellen. Ställ inte in mat och tillbehör i ugnen förrän förvärmningen är klar. Vissa maträtter blir bäst om du bakar av dem i flera steg. De är angivna i tabellen.

Inställningsvärdena för bröddeggar gäller såväl för degar på plåt som degar i form.

Om du vill baka efter eget recept kan du försöka hitta ett liknande bakverk i tabellen.





Ta ut alla tillbehör som inte ska användas ur ugnen. Då får du optimalt slutresultat och sparar upp till 20% effekt.

Obs!

Håll aldrig vatten i en varm ugn och ställ inte formar med vatten direkt på ugnsbotten. Temperaturskiftningar kan ge skador på emaljen.

Använda ugnsfunktioner:



-  4D-varmluft

-  Över-/undervärme
-  Varmluftsgrillning
- Grill  stor grilllyta
-  coolStart-funktion

Ångintensitets- stegen visas som tal i tabellen:

- 1 = låg
- 2 = medel
- 3 = hög

Maträtt	Tillbehör	Fals	Ugnsfunktion	Temperatur i °C / grilläge	Ångintensitet	Tillagningstid i minuter
Bröd						
Vitt bröd, 750 g	Långpanna eller formbrödsform	2		210-220*	-	10-15
				180-190	-	25-35
Vitt bröd, 750 g	Långpanna eller formbrödsform	2		210-220	3	10-15
				180-190	-	25-35
Blandbröd, 1,5 kg	Långpanna eller formbrödsform	2		210-220*	-	10-15
				180-190	-	40-50
Blandbröd, 1,5 kg	Långpanna eller formbrödsform	2		210-220	3	10-15
				180-190	-	45-55
Fullkornsbröd, 1 kg	Långpanna	2		210-220*	-	10-15
				180-190	-	40-50
Fullkornsbröd, 1 kg	Långpanna	2		210-220	3	10-15
				180-190	-	40-50
Focaccia	Långpanna	3		250-270	-	20-25
Focaccia	Långpanna	3		220-230	3	20-30
Småfranska						
Bake off-småfranska eller -baguetter, förgräddade**	Långpanna	3		-	-	-
Bake off-småfranska eller -baguetter, förgräddade	Bakplåt	3		200-220	2	10-20
Småfranska, söta, färska	Bakplåt	3		170-190*	-	10-20
Småfranska, söta, färska	Bakplåt	3		150-170	3	25-35
Småfranska, söta, färska, 2 fals	Långpanna + bakplåt	3+1		150-170	-	20-30
Småfranska, färska	Bakplåt	3		180-200	-	20-30
Småfranska, färska	Bakplåt	3		200-220	2	20-30
Baguette, förgräddad kyl**	Långpanna	3		-	-	-
Baguette, förgräddad, kyl	Bakplåt	3		200-220	1	10-20
* förvärm						
** Beakta uppgifterna på förpackningen						

Maträtt	Tillbehör	Fals	Ugnsfunktion	Temperatur i °C / Grilläge	Ångintensitet	Tillagningstid i minuter
Småfranska, baguette, regenerering	Galler	2		150-160*	-	10-20
Småfranska, frusna						
Bake off-småfranska eller -baguetter, förgräddade**	Långpanna	3		-	-	-
Bake off-småfranska eller -baguetter, förgräddade	Bakplåt	3		180-200	1	15-25
Tyska Laugengebäck, delar för gräddning**	Långpanna	3		-	-	-
Tyska Laugengebäck, delar för gräddning	Bakplåt	3		210-230	1	18-25
Croissant, delar för gräddning	Långpanna	3		170-190	-	30-35
Croissant, delar för gräddning	Bakplåt	3		180-200	1	20-25
Småfranska, baguette, regenerering	Galler	2		160-170	-	10-20
Varma smörgåsar						
Varma smörgåsar, 4 st.	Galler	3		190-210	-	10-15
Varma smörgåsar, 12 st.	Galler	3		230-250	-	10-15
Rosta bröd (förvärm inte)	Galler	5		3	-	3-5
* förvärm						
** Beakta uppgifterna på förpackningen						

Pizza, paj och kryddiga bakverk

Din enhet har åtskilliga ugnsinställningar för att tillaga pizza, paj och kryddiga bakverk. I inställningstabellerna hittar du de bästa inställningarna för många maträtter.

Läs även informationen i avsnittet under Låta degen jäsa.

Använd bara originaltillbehör till enheten. Den är exakt anpassad till ugnsutrymmet och driftstypen.

Grädda i kombination med mikrovågor

Om du kombinerar gräddningen med mikrovågor går det att få ner tillagningstiden rejält.

I kombinationsdrift kan du använda vanliga bakformar av metall. Om det uppstår gnistor mellan bakform och galler ska du kontrollera att formen är ren utanpå. Ställ formen på ett annat ställe på gallret. Om det inte hjälper, fortsätt gräddningen utan mikro. Gräddningen tar längre tid.

Om du använder formar av plast, keramik eller glas blir baktiden kortare än den som anges i tabellen. Bakverk får en svagare bakyta på undersidan.

Det är bara möjligt att grädda på en fals när man kombinerar med mikrovågor.

Grädda med ångkokningshjälp

Vissa bakverk (t.ex. jästbaserade degar) får en knaprigare och glansigare yta om man använder ångkokningshjälp. Bakverket blir inte så torrt.

Att grädda med ångkokningshjälp är bara möjligt vid bakning på en fals.

Falsar

Använd de angivna falsarna.

Grädda på en fals

Använd följande nivåer för att grädda på en fals:

- höga bakverk: Nivå 2
- platta bakverk: Nivå 3

Om du använder värmetyperna 4D-varmluft kan du välja mellan nivå 1, 2, 3 och 4.

Gräddning på flera falsar

Använd 4D-varmluft. Bakverk som du sätter in tillsammans på plåtar eller i formar måste inte nödvändigtvis bli färdiga samtidigt.

Gräddning på två falsar:

- Långpanna: fals 3
Bakplåt: fals 1
- Former på gallret
första gallret: fals 3
andra gallret: fals 1

Grädda på fyra falsar:

- 4 galler med bakplåtspapper
- första gallret: fals 5
- andra gallret: fals 3
- tredje gallret: fals 2
- fjärde gallret: fals 1

Genom att tillaga flera maträtter på samma gång kan du spara upp till 45 procent energi. Ställ formarna bredvid varandra eller omlott på varandra i ugnen.

Tillbehör

Tänk på att alltid använda passande tillbehör och att du för in dem med rätt ända först.

Galler

Sätt in gallret med präglingen "Microwave" mot ugnsluckan och nedböjningen nedåt. Sätt in gallret med inskriften "Microwave" mot ugnsluckan och böjningen nedåt. Ställ alltid formar på gallret.

Långpanna eller bakplåt

Sätt försiktigt in långpannan eller bakplåten ända tills det tar stopp, med den avfasade sidan mot ugnsluckan.

Om du bakar pizza med mycket pålägg ska du använda långpannan.

Bakformar

Mörka bakformar av metall passar bäst.

Ljusa plåtformar, keramikformar och glasformar förlänger baktiden och bakverket blir inte lika jämnt gräddad. Om du bakar med sådana formar och vill använda över-/undervärme, ska du sätta in formen på fals 1.

För att grädda med ångkokningshjälp måste bakformarna måste vara värme- och ångbeständiga.

Bakplåtspapper

Använd ett bakplåtspapper som klarar den angivna temperaturen. Klipp alltid till bakplåtspapperet så att det passar.

Djupfrysta produkter

Använd inte djupfrysta produkter som fortfarande är isiga. Ta bort is från maträtten.

Djupfrysta produkter är ibland ojämnt förgräddade. Den ojämnna gräddningen förblir även efter gräddningen.

Rekommenderade inställningsvärden

I tabellen hittar du den optimala ugnsfunktionen för olika maträtter. Temperatur och baktid beror på typ av deg och degvolym. Det är därför tabellen anger inställningsintervall. Försök först med de lägre värdena. Lägre temperatur ger jämnare slutresultat. Ställ in ett högre värde nästa gång, om det behövs.

Anvisning: Baktider går inte att snabba på med högre temperaturer. Maträtten skulle bara vara klar på ytan men inte genomgräddad.





Inställningsvärdena gäller för mat som ställs in i kall ugn. Då sparar du upp till 20% effekt. Förvärmer du ugnen blir gräddningstiden några minuter kortare.

Vissa rätter kräver förvärmning och det finns angivet i tabellen. Ställ inte in mat och tillbehör i ugnen förrän förvärmningen är klar.

Om du vill baka efter eget recept kan du försöka hitta ett liknande bakverk i tabellen.





Ta ut alla tillbehör som inte ska användas ur ugnen. Då får du optimalt slutresultat och sparar upp till 20% effekt.

Använda ugnsfunktioner:

-  4D-varmluft
-  Över-/undervärme
-  Pizzaläge
-  Intensivvärme
-  coolStart-funktion

Ångintensitets- steg visas som tal i tabellen:

- 1 = låg
- 2 = medel
- 3 = hög

Maträtt	Tillbehör / kärl	Fals	Ugnsfunktion	Temperatur i °C	Mikroeffekt i watt	Ångintensitet	Tillagningstid i minuter
Pizza							
Pizza, färsk	Bakplåt	3		200-220	-	-	25-35
Pizza, färsk, 2 nivåer	Långpanna + bakplåt	3+1		180-200	-	-	35-45
Pizza, färsk, tunn botten	Pizzaplåt	2		250-270	-	-	20-25
Pizza, färsk, tunn botten	Pizzaplåt	2		220-230	-	-	20-30
Pizza, kyld**	Galler	3		-	-	-	-
Pizza, fryst							
* Förvärm							
** Beakta uppgifterna på förpackningen							

Maträtt	Tillbehör / kärl	Fals	Ugns-funktion	Temperatur i °C	Mikroeffekt i watt	Ångintensitet	Tillag-ningstid i minuter
Pizza, tunn botten, 1 st.**	Galler	3		-	-	-	-
Pizza, tunn botten, 1 st.	Långpanna	2		210-230	90	-	10-20
Pizza, tunn botten, 2 st.	Långpanna + galler	3+1		190-210	-	-	20-25
Pizza, tjock botten, 1 st.**	Galler	3		-	-	-	-
Pizza, tjock botten, 1 st.	Långpanna	2		180-200	90	-	15-25
Pizza, tjock botten, 2 st.	Långpanna + galler	3+1		190-210	-	-	20-30
Pizzabaguette**	Galler	3		-	-	-	-
Pizzabaguette, 2 st.	Långpanna	2		180-200	90	-	10-20
Minipizzor**	Långpanna	3		-	-	-	-
Minipizzor, 9 st.	Långpanna	2		210-230	90	-	10-20
Minipizzor, Ø 7 cm, 4 nivåer	4 galler	5+3+2+1		180-200*	-	-	20-30
Krydd. bakverk & quiche							
Krydd. bakverk i form	Springform Ø 28 cm	2		180-200	-	-	60-70
Krydd. bakverk i form	Springform Ø 28 cm	2		170-190	-	1	60-70
Krydd. bakverk i form	Springform Ø 28 cm	1		180-200	90	-	35-40
Ostpaj	Pajform, svart plåt	1		190-210	-	-	40-50
Ostpaj	Pajform, svart plåt	3		190-210	-	-	30-40
Lök- och fläskpaj	Långpanna	3		280-300*	-	-	10-18
Lök- och fläskpaj	Långpanna	2		200-220*	-	2	15-25
Pirog	Gratängform	2		190-200	-	-	30-45
Empanada	Långpanna	3		180-190	-	-	30-45
Empanada	Långpanna	2		170-190	-	2	30-40
Börek	Långpanna	3		200-210	-	-	30-40
* Förvärm							
** Beakta uppgifterna på förpackningen							

Gratäng och sufflé

Din enhet har många ugnsställningar för att tillreda gratängar och suffléer. I inställningstabellerna hittar du de bästa inställningarna för många maträtter.

Använd bara originaltillbehör till enheten. Den är exakt anpassad till ugnsutrymmet och driftstypen.

Tillagning med mikrovågor

Om du endast tillagar med mikrovågor eller i kombination med mikrovågor går det att få ner tillagningstiden rejält.

Använd alltid eldfast form som tål att mikras. Följ de anvisningar som gäller för mikrotåliga formar.

→ "Mikrovågsugnen" på sidan 19

Ta ut den färdiga maten ur förpackningen. I mikroanpassade formar går tillagningen snabbare och blir jämnare.

Falsar

Använd de angivna falsarna.

Du kan tillaga på en fals i form eller i långpanna.

- Formar på gallret: fals 2
- Långpanna: fals 3

Använd ångkokningshjälpen för suffléer. De behöver inget vattenbad.

Genom att tillaga flera maträtter på samma gång kan du spara upp till 45 procent energi. Ställ formarna bredvid varandra i ugnen.

Tillbehör

Tänk på att alltid använda passande tillbehör och att du för in dem med rätt ända först.

Galler

Sätt in gallret med präglingen "Microwave" mot ugnsluckan och nedböjningen nedåt. Sätt in gallret med inskriften "Microwave" mot ugnsluckan och böjningen nedåt. Ställ alltid formar på gallret.

Långpanna

Sätt försiktigt in långpannan ända tills det tar stopp, med den avfasade sidan mot ugnsluckan.

Porslin

Använd en bred, låg form till gratängar. Tillagningen tar längre tid och maten blir mörkare på ovensidan i smala och höga formar.

För att tillaga med ångkokningshjälp måste formarna vara värme- och ångtåliga.

Rekommenderade inställningsvärden

I tabellen hittar du den bästa ugnsställningen för olika gratängar och suffléer. Temperatur och gräddningstid beror på mängd och recept. När du gör gratängar beror tillagningstiden på formens storlek och gratängens höjd. Därför anges inställningszoner. Försök först med de lägre värdena. En lägre temperatur ger jämnare bakyta. Ställ in ett högre värde nästa gång, om det behövs.

Anvisning: Tillagningstider kan inte förkortas genom att man ställer in en högre temperatur. En gratäng eller sufflé skulle bara vara tillagad på utsidan men rå inuti.

Inställningsvärdena gäller för mat som ställs in i kall ugn. Så sparar du upp till 20 procent energi. Förvärmer du ugnen blir tillagningstiden några minuter kortare.

Om du vill laga efter eget recept kan du orientera dig efter en liknande rätt i tabellen.







Ta ut alla tillbehör som inte ska användas ur ugnen. Så får du det bästa tillagningsresultatet och sparar upp till 20 procent energi.













Använda ugnsfunktioner:

-  4D-varmluft
-  Över-/undervärme
-  Varmluftsgrillning
-  Pizzaläge
-  coolStart-funktion

Ångintensitets- steg visas som tal i tabellen:

- 1 = låg
- 2 = medel
- 3 = hög

Maträtt	Tillbehör/form	Fals	Ugnsfunktion	Temperatur i °C	Mikroeffekt i W	Ångintensitet	Tillagningstid i minuter
Gratäng, krydd., tillagade ingredienser	Gratängform	2		200-220	-	-	30-50
Gratäng, krydd., tillagade ingredienser	Gratängform	2		150-170	-	2	40-45
Gratäng, krydd., tillagade ingredienser	Gratängform	2		150-170	360	-	20-30
Pudding, söt	Gratängform	2		170-190	-	-	40-60
Pudding, söt	Gratängform	2		150-170	360	-	20-30
Lasagne, färsk, 1 kg	Gratängform	2		160-180	-	-	50-60
* förvärm							
** Beakta uppgifterna på förpackningen							

Maträtt	Tillbehör/form	Fals	Ugns-funktion	Temperatur i °C	Mikroeffekt i W	Ångintensitet	Tillagningstid i minuter
Lasagne, färsk, 1 kg	Gratängform	2		170-180	-	2	35-45
Lasagne, färsk, 1 kg	Gratängform	2		180-200	360	-	20-30
Lasagne, frusen, 400 g**	Galler	2		-	-	-	-
Lasagne, frusen, 400 g	Kärl utan lock	2		180-190	-	2	40-50
Lasagne, frusen, 400 g	Kärl utan lock	2		200-210	180	-	20-25
Potatisgratäng, råa ingredienser, 4 cm hög	Gratängform	2		160-190	-	-	50-70
Potatisgratäng, råa ingredienser, 4 cm hög	Gratängform	2		170-190	-	3	60-70
Potatisgratäng, råa ingredienser, 4 cm hög	Gratängform	2		170-190	360	-	20-25
Potatisgratäng, råa ingredienser, 4 cm hög, 2 nivåer	Gratängform	3+1		150-170	-	-	60-80
Sufflé	Gratängform	2		160-180*	-	-	35-45
Sufflé	Gratängform	2		170-180	-	2	30-40
Sufflé	Portionsformar	2		170-190	-	-	65-75

* förvärm
** Beakta uppgifterna på förpackningen

Fågel

Din enhet har olika ugnsinställningar för att tillreda fågel. I inställningstabellerna hittar du de bästa inställningarna för ett antal maträtter.

Steka på galler

Att steka på galler är särskilt passande för stora fågeldjur eller flera bitar samtidigt.

Sätt in gallret med inskriften "Microwave" mot ugnsluckan och böjningen nedåt på den angivna falsen. Sätt även in långpannan med den avfasade sidan mot ugnsluckan på falsen under.

Beroende på storlek och typ av fågel kan du hålla upp till ½ liter vatten i långpannan. Där kan fett som droppar ned fångas upp. Av denna sky kan du sedan tillaga en sås. Dessutom bildas inte så mycket os och ugnen håller sig ren längre.

Steka i formen

Använd bara formar som är ugnståliga. Kontrollera att formen får plats i ugnen.

Bäst är formar av glas. Ställ heta glasformar på torrt underlag. Är underlaget blött eller kallt kan formen spricka.

Glansiga stekgrytor i rostfritt stål eller aluminium reflekterar värmen som en spegel och är därför inte

alltid så lämpliga. Fågelköttet blir långsammare genomkokt och får inte samma yta. Använd en högre temperatur och/eller en längre tillagningstid.

Läs tillverkarens anvisningar till ugnsformen.

Öppen form

Använd helst en hög stekgryta när du steker fågel. Ställ grytan på gallret. Om du inte har någon form som passar, använd långpannan.

Täckt form

Ugnen håller sig betydligt renare när tillagningen sker i en täckt form. Se till att locket passar bra och sluter tätt. Ställ formen på gallret.

När du tar av locket efter tillagningen kan mycket het ånga stiga upp. Lyft bakkanten på locket, så att ångan kan pysa ut bort från kroppen.

Fågelkött kan bli frasigt även i en sluten gryta. Använd då en stekgryta med glaslock och ställ in en högre temperatur.

Steka i kombination med mikrovågor

Fågelkött passar särskilt bra att tillagas i kombination med mikrovågor. Tillagningstiden kan då förkortas betydligt.

Till skillnad mot vanlig drift är tillagningstiden vid stekning med mikrovågor baserad på den totala vikten.

Tips: Om du har andra mängder än de som anges i inställningstabellerna finns det en grundregel: dubbel mängd motsvarar nästan dubbel tidsåtgång.

Använd alltid eldfast form som tål att mikras. Stekformar av metall eller keramik passar bara för tillagning utan mikrovågor. Följ anvisningarna för mikrougnstålga formar. → "Mikrovågsugnen" på sidan 19

Steka med ångkokningshjälp

Vissa maträtter blir frasigare med ångkokningshjälp. De får en frasigare och glansigare yta och torkar inte ut så snabbt.

Använd en öppen form. Formen ska vara värme- och ångtålig.

Slå på ångkokningshjälpen så som anges i inställningstabellen. Vissa maträtter blir bäst om de tillagas i flera steg. Dessa är angivna i tabellen.

Grillning

Stäng alltid luckan när du använder grillen. Du får aldrig grilla med öppen ugnslucka.

Sätt in gallret med inskriften "Microwave" mot ugnsluckan och böjningen nedåt på den angivna falsen. Sätt även in långpannan med den avfasade sidan mot ugnsluckan minst en fals längre ner. Droppande fett fångas upp.

Använd om möjligt grillbitar som är ungefär lika tjocka och tunga. Då får de jämn och fin färg och förblir saftiga. Lägg grillbitarna direkt på gallret.

Vänd grillbitarna med grilltång. Sticker du en gaffel i köttet rinner kötsaften ut och köttet blir torrt.

Anvisningar

- Grillelementet slår på och av hela tiden, det ska vara så. Hur ofta det sker beror på det inställda grillläget.
- Vid grillning kan det uppstå rök.

Stektermometer

Med stektermometern kan du ugnsbaka precis rätt. Läs instruktionerna för hur stektermometern ska användas i kapitlet om detta. Där hittar du uppgifter om hur stektermometern ska sättas in, möjliga ugnsinställningar och annan information.

→ "Stektermometer" på sidan 24

Rekommenderade inställningsvärden

I tabellen hittar du den bästa ugnsinställningen för ditt fågelkött. Temperatur och tillagningstid beror på

livsmedlets mängd, typ och temperatur. Därför anges inställningszoner. Försök först med de lägre värdena. Ställ in ett högre värde nästa gång, om det behövs.

Inställningsvärdena gäller när man ställer in en ofylld, stekfärdig fågel som har kylskåpstemperatur i en uppvärmd ugn. Så sparar du upp till 20 procent energi. Förvärmer du ugnen blir tillagningstiden några minuter kortare.

I tabellen hittar du uppgifter för fågel tillsammans med föreslagen vikt. Om du tillagar en tung fågel ska du använda de lägre temperaturerna. Om det är flera bitar orienterar du dig efter den tyngsta bitens vikt för att räkna ut tillagningstiden. De olika bitarna bör vara av ungefär samma storlek.

Generellt gäller att ju större fågeln är, desto lägre temperatur och längre tillagningstid.

Vänd fågelstycket efter ca. 1/2 till 2/3 av den angivna tiden.

Anvisning: Använd ett bakplåtspapper som klarar den angivna temperaturen. Klipp alltid till bakplåtspapperet så att det passar.

Tips

- Picka skinnet under vingarna på gås eller anka. Så kan fettets rinna ut.
- För ankbröst ska skinnet skäras. Ankbröst ska inte vändas.
- Om du ska vända fågelstycket, tänk då på att bröstsidan eller skinnsidan ska vara nedåt först.
- Fågeln blir väldigt knaprig och brun om du penslar med smör, saltvatten eller apelsinjuice i slutet av stektiden.



Ta ut alla tillbehör som inte ska användas ur ugnen. Så får du det bästa tillagningsresultatet och sparar upp till 20 procent energi.























Använda ugnsfunktioner:

-  4D-varmluft
-  Över-/undervärme
-  Varmluftsgillning
- Grill  stor grillyta
-  coolStart-funktion

Ångintensitets- steg visas som tal i tabellen:

- 1 = låg
- 2 = medel
- 3 = hög

Maträtt	Tillbehör/form	Fals	Ugns-funktion	Temperatur i °C / grilläge	Mikroeffekt i W	Ångintensitet	Tillagningstid i minuter
Kyckling							
Kyckling, 1 kg	Galler	2		200-220	-	-	60-70
Kyckling, 1 kg	Galler	2		200-220	-	2	60-70
* Förvärm i 5 minuter							
** Beakta uppgifterna på förpackningen							

Maträtt	Tillbehör/form	Fäls	Ugns-funktion	Temperatur i °C / grilläge	Mikroeffekt i W	Ångintensitet	Tillag-ningstid i minuter
Kyckling, 1 kg	Galler	2		190-210	-	2	50-60
Kyckling, 1 kg	Kärl med lock	2		230-250	360	-	25-35
Kycklingsbröstfilé, à 150 g (grilla)	Galler	4		3*	-	-	15-20
Kycklingsbröstfilé, 2 st. à 150 g (grilla)	Kärl utan lock	2		190-210	180	-	25-30
Kycklingdelar, à 250 g	Galler	3		220-230	-	-	30-35
Kycklingdelar, à 250 g	Galler	3		200-220	-	2	30-45
Kycklingdelar, 4 st. à 250 g	Kärl utan lock	2		190-210	360	-	20-30
Kycklingsticks, nuggets, frusna**	Långpanna	3		-	-	-	-
Kycklingsticks, nuggets, frusna, 250 g	Långpanna	2		190-210	360	-	10-15
Gödkyckling, 1,5 kg	Galler	2		200-220	-	-	70-90
Gödkyckling, 1,5 kg	Galler	2		180-190	-	2	65-75
Gödkyckling, 1,5 kg	Kärl med lock	2		210-230	360	-	30
					180	-	15-25
Anka & gås							
Anka, 2 kg	Galler	2		180-200	-	-	90-110
Anka, 2 kg	Galler	2		150-160	-	2	70-90
				180-190	-	-	30-40
Anka, 2 kg	Galler	2		170-190	180	-	60-80
Ankbröst, à 300 g	Galler	3		230-250	-	-	25-30
Ankbröst, à 300 g	Galler	3		220-240	-	2	25-30
Gås, 3 kg	Galler	2		160-180	-	-	120-150
Gås, 3 kg	Galler	2		130-140	-	2	110-120
				150-160	-	2	20-30
				170-180	-	-	30-40
Gås, 3 kg	Galler	2		170-190	180	-	80-90
* Fövärm i 5 minuter							
** Beakta uppgifterna på förpackningen							

Maträtt	Tillbehör/form	Fals	Ugnsfunktion	Temperatur i °C / grilläge	Mikroeffekt i W	Ångintensitet	Tillagningstid i minuter
Gåslår, à 350 g	Galler	2		210-230	-	-	40-50
Gåslår, à 350 g	Galler	3		190-200	-	2	45-55
Gåslår, à 350 g	Galler	2		170-190	180	-	30-40
Kalkon							
Liten kalkon, 2,5 kg	Galler	2		180-200	-	-	70-90
Liten kalkon, 2,5 kg	Galler	2		140-150	-	2	70-80
				170-180	-	-	20-30
Liten kalkon, 2,5 kg	Galler	2		170-190	180	-	60-80
Kalkonbröst, utan ben, 1 kg	Kärl med lock	2		240-260	-	-	80-100
Kalkonovanlår, med ben, 1 kg	Galler	2		180-200	-	-	80-100
Kalkonovanlår, med ben, 1 kg	Galler	2		170-180	-	2	80-100
Kalkonovanlår, med ben, 1 kg	Kärl med lock	2		210-230	360	-	45-50
* Förvärm i 5 minuter							
** Beakta uppgifterna på förpackningen							

Kött

Din enhet har många ugnsinställningar för att tillreda kött. I inställningstabellerna hittar du de bästa inställningarna för många maträtter.

Steka och sjuda

Pensla gärna lite fett över en mager köttbit eller lägg några baconskivor ovanpå.

Skär kryss i svålen. Om du ska vända steken, tänk då på att svålen ska vara nedåt först.

När steken är färdig ska den vila ytterligare 10 minuter i avstängd, stängd ugn. Därigenom fördelar sig köttsafterna bättre. Eventuellt kan du slå in steken i aluminiumfolie. Den rekommenderade vilotiden är inte med i angiven stektid.

Steka på galler

På gallret får köttet en lite knaprigare yta.

Beroende på storlek och typ av kött kan du hålla upp till ½ liter vatten i långpannan. Långpannan fångar upp droppande fett och köttsaft. Av denna sky kan du sedan tillaga en sås. Dessutom bildas inte så mycket os och ugnen håller sig ren längre.

Sätt in gallret med inskriften "Microwave" mot ugnsluckan och böjningen nedåt på den angivna falsen. Sätt även in långpannan med den avfasade sidan mot ugnsluckan på falsen under.

Steka och sjuda i porslinsformer

Att steka och sjuda i former är behändigare. Det är lättare att ta ut steken med formen ur ugnen och tillreda såsen direkt i formen.

Använd bara formar som är ugnståliga. Kontrollera att formen får plats i ugnen.

Bäst är formar av glas. Ställ heta glasformar på torrt underlag. Är underlaget blött eller kallt kan formen spricka.

Tillsätt lite vätska till magert kött. I glasformar ska botten vara täckt till ca. ½ cm.

Vätskemängden beror på köttsorten och grytmaterialet och även om du använder ett lock. Om du tillagar kött i emaljgryta eller mörka metallgrytor går det åt mer vätska än i en glasgryta.

Under stekningen förångar vätskorna i formen. Vid behov kan du försiktigt fylla på med mer vätska.

Glansiga stekgrytor i rostfritt stål eller aluminium reflekterar värmen som en spegel och är därför inte alltid så lämpliga. Köttet tar längre tid att tillaga och får inte en lika kraftig stekyta. Använd en högre temperatur och/eller en längre tillagningstid.

Läs tillverkarens anvisningar till ugnsformen.

Öppen form

Använd helst en hög stekgryta när du steker kött. Ställ grytan på gallret. Om du inte har någon form som passar, använd långpannan.

Täckt form

Ugnen håller sig betydligt renare när tillagningen sker i en täckt form. Se till att locket passar bra och sluter tätt. Ställ formen på gallret.

Avståndet mellan kött och lock bör vara minst 3 cm. Köttet kan svälla.

När du tar av locket efter tillagningen kan mycket het ånga stiga upp. Lyft bakkanten på locket, så att ångan kan pysa ut bort från kroppen.

Vid sjudning ska du först steka på köttet efter egen smak. Tillsätt vatten, vin, ättika eller liknande till skyn. Grytbotten ska vara täckt till ca. 1-2 cm.

Under stekningen förångar vätskorna i formen. Vid behov kan du försiktigt fylla på med mer vätska.

Kött kan bli frasigt även i en sluten gryta. Använd då en stekgryta med glaslock och ställ in en högre temperatur.

Steka i kombination med mikrovågor

Vissa rätter kan tillagas i kombination med mikrovågor. Tillagningstiden förkortas då betydligt.

Till skillnad mot vanlig drift är tillagningstiden vid stekning med mikrovågor baserad på den totala vikten.

Tips: Om du har andra mängder än de som anges i inställningstabellerna finns det en grundregel: dubbel mängd motsvarar nästan dubbel tidsåtgång.

Använd alltid eldfast form som tål att mikras. Stekformar av metall eller keramik passar bara för tillagning utan mikrovågor. Följ anvisningarna för mikrougnståliga former. → "Mikrovågsugnen" på sidan 19

Obs!

Om du använder en stekpåse ska den inte förslutas med metallklämmor. Används matlagningssnöre. Använd inte metallspett för rullader. Det kan uppstå gnistor.

Steka och sjuda med ångkokningshjälp

Vissa maträtter blir frasigare med ångkokningshjälp och blir inte så fort torra.

Använd en öppen form. Formen ska vara värme- och ångtålig.

Steken behöver inte vändas.

Slå på ångkokningshjälpen så som anges i inställningstabellen. Vissa maträtter blir bäst om de tillagas i flera steg. Dessa är angivna i tabellen.

Grillning

Stäng alltid luckan när du använder grillen. Du får aldrig grilla med öppen ugnslucka.

Sätt in gallret med inskriften "Microwave" mot ugnsluckan och böjningen nedåt på den angivna falsen. Sätt även in långpannan med den avfasade sidan mot ugnsluckan minst en fals längre ner. Droppande fett fångas upp.

Använd om möjligt grillbitar som är ungefär lika tjocka och tunga. Då får de jämn och fin färg och förblir saftiga. Lägg grillbitarna direkt på gallret.

Vänd grillbitarna med grilltång. Sticker du en gaffel i köttet rinner köttsaften ut och köttet blir torrt.

Salta maten först efter grillningen. Salt drar ur vatten ur köttet.

Anvisningar

- Grillelementet slår på och av hela tiden, det ska vara så. Hur ofta det sker beror på det inställda grilläget.
- Vid grillning kan det uppstå rök.

Stektermometer

Med stektermometern kan du ugnsbaka precis rätt. Läs instruktionerna för hur stektermometern ska användas i kapitlet om detta. Där hittar du uppgifter om hur stektermometern ska sättas in, möjliga ugnsinställningar och annan information.

→ "Stektermometer" på sidan 24

Rekommenderade inställningsvärden

I tabellen hittar du den bästa ugnsinställningen för åtskilliga köträtter. Temperatur och tillagningstid beror på livsmedlets mängd, typ och temperatur. Därför anges inställningszoner. Försök först med de lägre värdena. Ställ in ett högre värde nästa gång, om det behövs.

Inställningsvärdena gäller när man ställer in kött som har kylskåpstemperatur i en uppvärmd ugn. Så sparar du upp till 20 procent energi. Förvärmer du ugnen blir tillagningstiden några minuter kortare.

I tabellen hittar du uppgifter för köttbitar tillsammans med föreslagen vikt. Om du vill steka en tyngre köttbit ska du i vilket fall som helst ha en lägre temperatur. Om det är flera bitar orienterar du dig efter den tyngsta bitens vikt för att räkna ut tillagningstiden. De olika bitarna bör vara av ungefär samma storlek.





Generellt gäller att ju större stek, desto lägre temperatur och längre tillagningstid.

Vänd steken och grillbitarna efter ca. 1/2 till 2/3 av den angivna tiden.

Om du vill laga efter eget recept kan du orientera dig efter en liknande rätt. Ytterligare information finns bland tipsen för stekning, sjudning och grillning i anslutning till inställningstabellerna.

Ta ut alla tillbehör som inte ska användas ur ugnen. Så får du det bästa tillagningsresultatet och sparar upp till 20 procent energi.

Använda ugnsfunktioner:

-  4D-varmluft
-  Över-/undervärme
-  Varmluftsgrillning
- Grill  stor grilllyta
-  Mikro

Ångintensitets- stegen visas som tal i tabellen:

- 1 = låg
- 2 = medel
- 3 = hög

Maträtt	Tillbehör/form	Fals	Ugnsfunktion	Temperatur i °C / grilläge	Mikrovågseffekt i W	Ångintensitet	Tillagningstid i minuter
Fläskkött							
Fläskstek utan svål, t.ex. karré, 1,5 kg	Kärl utan lock	2		180-190	-	-	110-130
Fläskstek utan svål, t.ex. karré, 1,5 kg	Kärl utan lock	2		180-190	-	1	110-130
Fläskstek utan svål, t.ex. karré, 1,5 kg	Kärl med lock	2		220-240	360	-	55-65
Fläskstek med svål t.ex. bog, 2 kg	Galler	2		190-200	-	-	130-140
Fläskstek med svål t.ex. bog, 2 kg	Kärl utan lock	2		100	-	3	25-30
				170-180	-	1	70-90
				200-210	-	-	20-25
Fläskfilé, 1,5 kg	Kärl utan lock	2		220-230	-	-	70-80
Fläskfilé, 1,5 kg	Kärl utan lock	2		170-180	-	1	80-90
Fläskfilé, 1,5 kg	Kärl med lock	2		230-240	90	-	50-60
Fläskfilé, 400 g	Galler	3		220-230	-	-	20-25
Fläskfilé, 400 g	Kärl utan lock	3		210-220*	-	1	25-30
Kassler med ben, 1 kg (med liten vattentillsats)	Kärl med lock	2		210-230	-	-	70-90
Kassler med ben, 1 kg	Kärl utan lock	2		160-170	-	1	70-80
Kassler med ben, 1 kg	Kärl utan lock	2		-	360	-	40-50
Fläskköttsskivor, 2 cm tjocka	Galler	5		2	-	-	16-20
Fläskmedaljonger, 3 cm tjocka (förvärm 5 min)	Galler	5		3*	-	-	8-12
Nötkött							
Oxfile, medium, 1 kg	Galler	2		210-220	-	-	40-50
Oxfile, medium, 1 kg	Kärl utan lock	2		190-200	-	1	50-60





* förvärm

**Tillsätt i början cirka 200 ml vätska i kärlet. Vattentanken måste fyllas på under tillagningen

*** Vänd inte

**** Tillsätt i början 100 ml vätska i kärlet. Vattentanken måste fyllas på under tillagningen

Maträtt	Tillbehör/form	Fals	Ugns-funktion	Temperatur i °C / grilläge	Mikrovågseffekt i W	Ångintensitet	Tillagningstid i minuter
Oxfile, medium, 1 kg	Kärl med lock	2		240-260	90	-	30-40
Nötstek, 1,5 kg	Kärl med lock	2		200-220	-	-	130-160
Nötstek, 1,5 kg****	Kärl utan lock	2		150	-	3	30
				130	-	2	120-150
Rostbiff, medium, 1,5 kg	Galler	2		220-230	-	-	60-70
Rostbiff, medium, 1,5 kg	Kärl utan lock	2		190-200	-	1	65-80
Rostbiff, medium, 1,5 kg	Kärl utan lock	2		240-260	180	-	30-40
Biff, 3 cm tjock, medium (förvärm inte)	Galler	3		3	-	-	15-20
Hamburgare, 3-4 cm hög	Galler	4		3	-	-	25-30
Kalvkött							
Kalvstek, 1,5 kg	Kärl utan lock	2		160-170	-	-	100-120
Kalvstek, 1,5 kg	Kärl utan lock	2		170-180	-	1	90-110
Kalvstek, 1,5 kg	Kärl med lock	2		200-210	90	-	70-80
Kalvlägg, 1,5 kg	Kärl utan lock	2		200-210	-	-	100-120
Kalvlägg, 1,5 kg	Kärl utan lock	2		170-180	-	1	100-120
Kalvlägg, 1,5 kg	Kärl utan lock	2		200-220	180	-	30
					90	-	30-40
Lammkött							
Lammbog benfri, medium, 1,5 kg	Kärl utan lock	2		170-190	-	-	50-80
Lammbog benfri, medium, 1,5 kg	Kärl utan lock	2		170-180	-	1	80-90
Lammbog benfri, medium, 1,5 kg	Kärl med lock	2		240-260	360	-	30
					180	-	35-40
Lammrygg med ben***	Galler	2		180-190	-	-	40-50
Lammrygg med ben***	Kärl utan lock	3		200-210*	-	1	25-30
Lammrygg med ben, 1 kg***	Kärl utan lock	2		190-210	90	-	30-40
Lammkotlett	Galler	3		3	-	-	12-16
* förvärm							
**Tillsätt i början cirka 200 ml vätska i kärlet. Vattentanken måste fyllas på under tillagningen							
*** Vänd inte							
**** Tillsätt i början 100 ml vätska i kärlet. Vattentanken måste fyllas på under tillagningen							

Maträtt	Tillbehör/form	Fals	Ugnsfunktion	Temperatur i °C / grilläge	Mikrovågeffekt i W	Ångintensitet	Tillagningstid i minuter
Korv							
Grillkorv	Galler	4		3	-	-	10-15
Köttretter							
Köttfärslimpa, 1 kg	Kärl utan lock	2		170-180	-	-	60-70
Köttfärslimpa, 1 kg	Kärl utan lock	2		190-200	-	1	70-80
Köttfärslimpa, 1 kg + 20 ml vatten	Kärl utan lock	2		170-190	360	-	30-40
* förvärm							
**Tillsätt i början cirka 200 ml vätska i kärlet. Vattentanken måste fyllas på under tillagningen							
*** Vänd inte							
**** Tillsätt i början 100 ml vätska i kärlet. Vattentanken måste fyllas på under tillagningen							

Tips vid stekning, sjudning och grillning

Ugnsutrymmet blir nedsmutsat.	Tillaga maten i en sluten stekgryta eller använd grillplåten. Om du använder grillplåten får du det bästa grillresultatet. Du kan köpa till grillplåten som extra tillbehör.
Steken har blivit för mörk och på vissa ställen är ytan bränd och/eller steken är för torr.	Kontrollera falsnivån och temperaturen. Välj en lägre temperatur nästa gång och förkorta eventuellt stektiden.
Skorpan är för tunn.	Höj temperaturen eller slå helt kort på grillfunktionen mot slutet av stektiden.
Steken ser bra ut, men skyn har bränt vid.	Välj ett mindre stekkärl och tillsätt eventuellt mer vätska nästa gång.
Steken ser fin ut men skyn är för ljus och vattmig.	Välj ett större stekkärl och tillsätt eventuellt mindre vätska nästa gång.
Köttet bränner vid när det ska sjuda.	Stekform och lock måste passa ihop och sluta tätt. Sänk temperaturen och tillsätt eventuellt lite vätska medan köttet sjuder.
Steken är inte klar.	Skär upp steken. Tillred såsen i stekgrytan och lägg i stekskivorna. Avsluta tillagning med endast mikrovågor.
Grillbitarna blir för torra.	Salta köttet efter grillningen. Salt drar ur vatten ur köttet. Stick inga hål i köttet när du vänder det. Använd en grilltång.

Fisk

Din enhet har olika ugnsinställningar för att tillreda fisk. I inställningstabellerna hittar du de bästa inställningarna för många maträtter.

Du behöver inte vända på hel fisk. Sätt in hela fisken med ryggsidan upp i ugnen, alltså med ryggsidan uppåt. Ställ en skalad potatis eller ett litet ugnsfast fat i buken på fisken, så att den står stadigt.

Du märker om fisken är genomkokt genom att ryggsidan lossar lätt.

Steka och grilla på galler

Sätt in gallret med inskriften "Microwave" mot ugnsluckan och böjningen nedåt på den angivna falsen. Sätt även in långpannan med den avfasade sidan mot ugnsluckan minst en fals längre ner.

Beroende på storlek och typ av fisk kan du hälla upp till ½ liter vatten i långpannan. Droppande vätska fångas upp. Då bildas inte så mycket rök och ugnen håller sig ren längre.

Stäng alltid luckan när du använder grillen. Du får aldrig grilla med öppen ugnslucka.

Använd om möjligt grillbitar som är ungefär lika tjocka och tunga. Då får de jämn och fin färg och förblir saftiga. Lägg grillbitarna direkt på gallret.

Vänd grillbitarna med grilltång. Sticker du en gaffel i fiskköttet rinner kötsaften ut och fiskköttet blir torrt.

Anvisningar

- Grillelementet slår på och av hela tiden, det ska vara så. Hur ofta det sker beror på det inställda grilläget.
- Vid grillning kan det uppstå rök.

Steka och ångkoka i formen

Använd bara formar som är ugnståliga. Kontrollera att formen får plats i ugnen.

Bäst är formar av glas. Ställ heta glasformar på torrt underlag. Är underlaget blött eller kallt kan formen spricka.

Glansiga stekgrytor i rostfritt stål eller aluminium reflekterar värmen som en spegel och är därför inte alltid så lämpliga. Fisken blir långsammare genomkokt och får inte en lika kraftig stekyta. Använd en högre temperatur och/eller en längre tillagningstid.

Läs tillverkarens anvisningar till ugnnsformen.

Öppen form

Använd helst en hög stekgryta när du tillagar hel fisk. Ställ grytan på gallret. Om du inte har någon form som passar, använd långpannan.

Täckt form

Ugnen håller sig betydligt renare när tillagningen sker i en täckt form. Se till att locket passar bra och sluter tätt. Ställ formen på gallret.

För att ångkoka, tillsätt två till tre matskedar vätska och lite citronsaft eller ättika i grytan.

När du tar av locket efter tillagningen kan mycket het ånga stiga upp. Lyft bakkanten på locket, så att ångan kan pysa ut bort från kroppen.

Fisk kan bli frasigt även i en sluten gryta. Använd då en stekgryta med glaslock och ställ in en högre temperatur.

Ångkoka med mikrovågsugn

Det går även att ångkoka fisk i mikrovågsugnen.

Välj då en försluten mikrougnstålig form eller använd en tallrik eller mikrovänlig folie för att täcka över formen. Följ anvisningarna för mikrougnståliga formar.

→ "Mikrovågsugnen" på sidan 19

Den egna smaken stannar i livsmedlet och du behöver inte salta och krydda så mycket. Vid hela fiskar ska du tillsätta en till tre matskedar vatten eller citronsaft.

Låt fisken stå i 2-3 minuter efter tillagning så att temperaturen jämnas ut.

Ta av förpackningen på färdigmaten. I mikroanpassade formar går tillagningen snabbare och blir jämnare.

Steka med ångkokningshjälp

Vissa maträtter blir frasigare med ångkokningshjälp och blir inte så fort torra.

Använd en öppen form. Formen ska vara värme- och ångtålig.

Du behöver inte vända på fisk.

Slå på ångkokningshjälpen så som anges i inställningstabellen. Vissa maträtter blir bäst om de tillagas i flera steg. Dessa är angivna i tabellen.

Stektermometer

Med stektermometern kan du ugnsbaka precis rätt. Läs instruktionerna för hur stektermometern ska användas i kapitlet om detta. Där hittar du uppgifter om hur stektermometern ska sättas in, möjliga ugnsinställningar och annan information.

→ "Stektermometer" på sidan 24

Rekommenderade inställningsvärden

I tabellen hittar du den bästa ugnsinställningen för din fiskrätt. Temperatur och tillagningstid beror på livsmedlets mängd, typ och temperatur. Därför anges inställningszoner. Försök först med de lägre värdena. Ställ in ett högre värde nästa gång, om det behövs.

Inställningsvärdena gäller när man ställer in fisk som har kylskåpstemperatur i en uppvärmd ugn. Så sparar du upp till 20 procent energi. Förvärmer du ugnen blir tillagningstiden några minuter kortare.

I tabellen hittar du uppgifter för fisk tillsammans med föreslagen vikt. Om du vill tillaga en tyngre fisk ska du i vilket fall som helst ha en lägre temperatur. Om det är flera fiskar orienterar du dig efter den tyngsta fiskens vikt för att räkna ut tillagningstiden. De olika fiskarna bör vara av ungefär samma storlek.

Generellt gäller att ju större fisk, desto lägre temperatur och längre tillagningstid.

Vänd på fisk som inte är i simläge efter ca. 1/2 till 2/3 av den angivna tiden.

Anvisning: Använd ett bakplåtspapper som klarar den angivna temperaturen. Klipp alltid till bakplåtspapperet så att det passar.



Ta ut alla tillbehör som inte ska användas ur ugnen. Så får du det bästa tillagningsresultatet och sparar upp till 20 procent energi.















Använda ugnsfunktioner:

-  4D-varmluft
-  Över-/undervärme
-  Varmluftsgillning
- Grill  stor grilllyta
-  Mikro

Ångintensitets- steg visas som tal i tabellen:

- 1 = låg
- 2 = medel
- 3 = hög

Maträtt	Tillbehör / kärl	Fals	Ugnsfunktion	Temperatur i °C / grilläge	Mikroeffekt i watt	Ångintensitet	Tillagningstid i minuter
Fisk							
Fisk, grillad, hel 300 g, t.ex. forell	Galler	2		170-190	-	-	20-30
Fisk, stekt, hel 300 g, t.ex. forell	Långpanna	2		170-180	-	1	15-20
				160-170	-	-	5-10
* Förvärm							
** Skjut in långpannan därunder på fals 2							

Maträtt	Tillbehör / kärl	Fals	Ugnsfunktion	Temperatur i °C / grilläge	Mikroeffekt i watt	Ångintensitet	Tillagningstid i minuter
Fisk, grillad, hel 300 g, t.ex. forell	Galler	3		2	90	-	15-20
Fisk, ångkokt, hel 300 g, t.ex. forell	Kärl med lock	2		-	600	-	3
					360	-	2-7
Fisk, hel, grillad 1,5 kg, t.ex. lax	Galler	2		170-190	-	-	30-40
Fisk, hel, grillad 1,5 kg, t.ex. lax	Öppen form	2		230-250	360	-	30-40
Fisk, ångkokt, hel 1,5 kg, t.ex. lax	Kärl med lock	2		-	600	-	10
					360	-	10-15
Fiskfiléer							
Fiskfilé, opanerad, grillad	Galler	4		1*	-	-	15-25
Fiskfilé, opanerad, ångkokt, 400 g	Kärl med lock	2		-	600	-	4
					360	-	5-15
Fiskkotletter							
Fiskkotlett, 3 cm tjock**	Galler	4		3	-	-	10-20
Fisk, frusen							
Fisk, hel 300 g, t.ex. forell	Kärl med lock	2		-	600	-	5
					360	-	7-12
Fiskfilé, opanerad	Kärl med lock	2		210-230	-	-	20-30
Fiskfilé, opanerad, 400 g	Kärl med lock	2		-	600	-	10-15
Fiskfilé, gratinerad	Galler	2		200-220	-	-	45-60
Fiskfilé, gratinerad	Öppen form	2		200-220	-	1	35-45
Fiskfilé, gratinerad, 400 g	Öppen form	2		3	360	-	15-20
Fiskpinnar (vänd emellanåt)	Långpanna	3		200-220	-	-	20-30
Fiskrätter							
Fiskterrin, 1000 g	Terrinform	2		-	360	-	20-25

* Förvärm

** Skjut in långpannan därunder på fals 2

Tillbehör och grönsaker

Här hittar du information om hur du tillagar grillgrönsaker, potatis och djupfrysta potatisprodukter.

Ta ut alla tillbehör som inte ska användas ur ugnen. Så får du det bästa tillagningsresultatet och sparar energi.

Tillagning i kombination med mikrovågor

Om du vill tillaga i kombination med mikrovågor ska du alltid använda en form som kan förslutas och som är mikrougnstål. Har du inget lock till formen, ta en tallrik eller speciell mikrofolie. Följ anvisningarna för mikrougnstålformarna.

Platt mat blir klar snabbare än hög. Sprid ut maten så mycket det går i formen.

Gryn skummar kraftigt vid tillagning. Använd en hög form med lock till spannmålsprodukter och ris.

Maten behåller mycket av sin smak. Salta och krydda därför försiktigt.

Om du inte hittar någon inställningsuppgift för din förberedda mängd mat kan du förlänga eller förkorta tillagningstiden enligt följande grundregel: dubbel mängd motsvarar nästan dubbel tid.

Vänd på eller rör om i maten två till tre gånger. Låt maten vila ytterligare två till tre minuter efter uppvärmning, så att den hinner svalna av.

Maten avger värme till formen. Även vid enbart tillagning med mikrovågor kan formen bli mycket het.

Falsar

Använd de angivna falsarna.

Tillagning på en fals

Följ uppgifterna i tabellen.

Tillagning på två falsar

Använd 4D-varmluft. Plåtar du sätter in tillsammans måste inte nödvändigtvis bli färdiga samtidigt.

- Långpanna: fals 3
- Bakplåt: fals 1

Tillbehör

Tänk på att alltid använda passande tillbehör och att du för in dem med rätt ända först.

Galler

Sätt in gallret med präglingen "Microwave" mot ugnsluckan och nedböjningen nedåt. Sätt in gallret med inskriften "Microwave" mot ugnsluckan och böjningen nedåt. Ställ alltid formarna på gallret.

Långpanna eller bakplåt

Sätt försiktigt in långpannan eller bakplåten ända tills det tar stopp, med den avfasade sidan mot ugnsluckan.

Bakplåtspapper

Använd ett bakplåtspapper som klarar den angivna temperaturen. Klipp alltid till bakplåtspapperet så att det passar.

Rekommenderade inställningsvärden

I tabellen hittar du den bästa ugnsställningen för olika maträtter. Temperatur och tillagningstid beror på livsmedlets mängd, typ och kvalitet. Därför anges inställningszoner. Försök först med de lägre värdena. En lägre temperatur ger jämnare bakyta. Ställ in ett högre värde nästa gång, om det behövs.

Inställningsvärdena gäller för mat som ställs in i kall ugn. Förvärm du ugnen blir tiderna några minuter kortare.





Om du vill laga efter eget recept kan du orientera dig efter en liknande rätt i tabellen.

Använda ugnsfunktioner:

-  4D-varmluft
-  Varmluftsgrillning
- Grill  stor grilllyta
-  coolStart-funktion
-  Mikro

Ångintensitets- stegen visas som tal i tabellen:

- 1 = låg
- 2 = medel
- 3 = hög

Maträtt	Tillbehör/form	Fals	Ugnsfunktion	Temperatur i °C / grilläge	Mikrovågseffekt i W	Ångintensitet	Tillagningstid i minuter
Grönsaker, färska							
Grönsaker, färska, 250 g*	Kärl med lock	2		-	600	-	6-10
Grönsaker, färska, 500 g*	Kärl med lock	2		-	600	-	10-15
Grönsaker, frysta							
Spenat, 450 g*	Kärl med lock	2		-	600	-	11-16
Blandade grönsaker, 250 g + 25 ml vatten*	Kärl med lock	2		-	600	-	8-12
Blandade grönsaker, 500 g + 25 ml vatten*	Kärl med lock	2		-	600	-	13-18
* Vänd eller rör om maten en eller två gånger							
** Följ uppgifterna på förpackningen							

Maträtt	Tillbehör/form	Fals	Ugns-funktion	Temperatur i °C / grilläge	Mikrovågseffekt i W	Ångintensitet	Tillagningstid i minuter
Grönsaksrätter							
Grillgrönsaker	Långpanna	5		3	-	-	10-15
Potatis							
Bakpotatis, i halvor	Långpanna	3		160-180	-	-	45-60
Bakpotatis, i halvor	Långpanna	3		180-190	-	1	40-50
Bakpotatis, i halvor, 1 kg	Långpanna	3		200-220	360	-	15-20
Skalpotatis, hel, 250 g*	Kärl med lock	2		-	600	-	6-11
Kokt potatis, fyrdelade, 500 g*	Kärl med lock	2		-	600	-	12-15
Potatisprodukter, frusna							
Potatisrösti**	Långpanna	3		-	-	-	-
Potatispiroger, fyllda**	Långpanna	3		-	-	-	-
Kroketter**	Långpanna	3		-	-	-	-
Pommes frites**	Långpanna	3		-	-	-	-
Pommes frites, 2 falsar	Långpanna + bakplåt	3+1		190-210	-	-	30-40
Ris							
Långkornigt ris, 250 g + 500 ml vatten	Kärl med lock	2		-	600	-	7-9
					180	-	13-16
Råris, 250 g + 650 ml vatten	Kärl med lock	2		-	600	-	11-13
					180	-	25-30
Risotto, 250 g + 900 ml vatten	Kärl med lock	2		-	600	-	12-14
					180	-	22-27
Gryn							
Couscous, 250 g + 500 ml vatten	Kärl med lock	2		-	600	-	6-8
Hirs hel, 250 g + 600 ml vatten	Kärl med lock	2		-	600	-	8-10
					180	-	5-10
Polenta/majsgryn, 125 g + 500 ml vatten*	Kärl med lock	1		-	600	-	6-8
Korngryn, 250 g + 750 ml vatten	Kärl med lock	2		-	600	-	11-13
					180	-	15-20
Ägg							
Äggkaka av 2 ägg	Kärl med lock	2		-	360	-	6-8

* Vänd eller rör om maten en eller två gånger

** Följ uppgifterna på förpackningen

Dessert

Med din enhet kan du göra yoghurt och olika desserter.

Vid tillagning med mikrovågor ska du alltid använda eldfast form som tål att mikras. Följ anvisningarna för mikrougnståligena formar. → "Mikrovågsugnen" på sidan 19

När du sätter formen på gallret ska inskriften "Microwave" vara riktad mot ugnsluckan och böjningen vara nedåt.

Göra yoghurt

Ta ut tillbehör och ställningar ur ugnsutrymmet. Ugnsutrymmet ska vara tomt. Öppna inte luckan när funktionen är igång.

1. Värm upp 1 liter mjölk (fetthalt 3,5%) till 90°C på plattan och låt svalna till 40°C.
För H-mjölk räcker det att värma upp till 40°C.
2. Rör ned 150 g yoghurt (kylskåpskall).
3. Häll över i koppar eller små glasburkar och täck med plastfolie.
4. Ställ kopparna eller glasburkarna på ugnsbotten och ställ in som tabellen anger.
5. När du är klar låter du yoghurten svalna i kylskåpet.

Pudding av puddingpulver

Häll i puddingpulvret tillsammans med de angivna mängderna mjölk och socker i en hög mikrougnståligen form. Ställ in enligt anvisningarna i tabellen.

Rör om ordentligt så snart mjölken börjar skumma upp. Upprepa detta en eller två gånger.

Laga risgrynsgröt

1. Väg upp riset och tillsätt 4-faldiga mängden mjölk.
2. Häll i ris och mjölk i en hög, mikrougnståligen form.

3. Ställ in enligt anvisningarna i tabellen.
4. Så snart mjölken börjar skumma upp ska du röra om ordentligt och sänka mikrovågseffekten till den nivå som anges i tabellen.
Rör om flera gånger under kokets gång.

Kompott

Väg frukten i en mikrougnståligen form och tillsätt en matsked vatten per 100 g frukt. Smaka av med socker och kryddor. Täck över formen och ställ in enligt anvisningarna i tabellen.

Rör om två till tre gånger under tillagningen.

Popcorn för mikrovågsugn

Använd en eldfast, låg form av glas, t.ex. locket till en gratängform. Använd inte porslin eller väldigt djupa tallrikar.

Lägg in popcornpåsen med den etiketterade sidan nedåt mot tallriken. Ställ in enligt anvisningarna i tabellen. Ibland kan tiden behöva anpassas, beroende på produkt och mängd.

För att popcornen inte ska brännas ska popcornpåsen tas ut och skakas efter 1 ½ minut. Gör rent i ugnen efteråt.





Varning – Risk för brännskador!!

Förpackningen till vakuumpackade livsmedel kan explodera. Följ alltid anvisningarna på förpackningen. Använd alltid grytlappar när du tar ut maten ur ugnsutrymmet.

Rekommenderade inställningsvärden

Använda ugnsfunktioner:

-  Jäsa deg
-  Mikro

Maträtt	Tillbehör / kärl	Fals	Ugnsfunktion	Temperatur i °C / jäsläge	Mikroeffekt i watt	Tillagningstid i minuter
Pudding av puddingpulver*	Kärl med lock	2		-	600	5-8
Yoghurt	Portionsformer	Ugnsbotten		35-40	-	300-360
Risgrynsgröt, 125 g + 500 ml mjölk*	Kärl med lock	2		-	600 180	10 20-25
Fruktkompott, 500 g	Kärl med lock	2		-	600	9-12
Popcorn för mikrovågsugn, 1 påse à 100 g**	Öppen form	2		-	600	4-6

* Vänd eller rör om maten en eller två gånger

** Lägg den slutna påsen på fatet

Eco-ugnsfunktioner

Varmluft Eco och över-/undervärme Eco är smarta ugsfunktioner för skonsam tillagning av kött, fisk och bakverk. Enheten reglerar ugnens effektmatning optimalt. Maten blir delvis tillagad på restvärme. På så vis blir den saftigare och bränner inte vid så lätt. Tillagningssätt och livsmedel avgör hur mycket effekt du kan spara. Effekten försvinner om du gläntar på luckan för tidigt vid tillagning eller förvärmer.

Använd bara originaltillbehör till enheten. De är optimalt anpassade till ugsutrymmet och ugsfunktionerna. Ta ut alla tillbehör du inte använder ur ugnen.

Sätt in maten i kall och tom ugn. Välj en temperatur i intervallet 125-275°C för varmluft Eco och i intervallet 150-250°C för över-/undervärme Eco. Håll luckan stängd vid tillagning. Tillaga bara på en fals.

Ugsfunktionen varmluft Eco används för att beräkna effektförbrukningen i varmluftsläge samt för energieffektivitetsklassen. Ugsfunktionen över-/undervärme Eco används för att beräkna effektförbrukningen i vanligt läge.

Tillbehör

Tänk på att alltid använda passande tillbehör och att du för in dem med rätt ända först.

Galler

Sätt in gallret med präglingen "Microwave" mot ugsluckan och nedböjningen nedåt. Sätt in gallret med inskriften "Microwave" mot ugsluckan och böjningen nedåt. Ställ alltid formar på gallret.

Långpanna eller bakplåt

Sätt försiktigt in långpannan eller bakplåten ända tills det tar stopp, med den avfasade sidan mot ugsluckan.

Bakformer och porslin

Mörka bakformer av metall passar bäst. Därigenom kan du spara upp till 35 procent energi.

Formar av rostfritt stål eller aluminium reflekterar värme som en spegel. Ickereflekterande formar av emalj, värmetåligt glas eller besiktade gjutna aluminiumformer är bättre lämpade.

Ljusa plåtformer, keramikformer eller glasformer förlänger baktiden och kakan blir inte lika jämnt gräddad.

Bakplåtspapper



Använd ett bakplåtspapper som klarar den angivna temperaturen. Klipp alltid till bakplåtspapperet så att det passar.

Rekommenderade inställningsvärden



















Här hittar du uppgifter för olika rätterna. Temperatur och baktid beror på degvolym och typ av deg. Därför anges inställningszoner. Försök först med de lägre värdena. En lägre temperatur ger jämnare bakkyta. Ställ in ett högre värde nästa gång, om det behövs.

Anvisning: Bakningstider kan inte förkortas genom att man ställer in en högre temperatur. Kakor och bakverk skulle bara vara gräddade på utsidan, men inte färdiga inuti.

Använda ugsfunktioner:

-  Varmluft eco
-  Över-/undervärme eco

Maträtt	Tillbehör / kärl	Fals	Ugs-funktion	Temperatur i °C	Tillagningstid i minuter
Kakor i form					
Sockerkaka i form	Krans-/formbrödsform	2		140-160	60-80
Tårtbotten (sockerkaka)	Tårtbottenform	2		150-170	20-30
Tårtbotten utan fett, 2 ägg	Tårtbottenform	2		150-170	20-30
Tårta med botten utan fett, 3 ägg	Springform Ø 26 cm	2		160-170	25-40
Tårta med botten utan fett, 6 ägg	Springform Ø 28 cm	2		150-160	50-60
Sockerkaka med jäst	Hög sockerkaksform	2		150-170	50-70
Kakor på plåt					
Sockerkaka med torr garnering/fyllning	Bakplåt	3		150-170	25-40
Mördegskaka med torr garnering/fyllning	Bakplåt	3		170-180	25-35
Rulltårta	Bakplåt	3		180-190	15-20

Maträtt	Tillbehör / kärl	Fals	Ugns-funktion	Temperatur i °C	Tillag-ningstid i minuter
Vetelängd, vetekrans	Bakplåt	3		160-170	25-35
Vetebröd med torr garnering/fyllning	Bakplåt	3		160-180	15-20
Småkakor					
Muffins	Muffinsplåt	2		160-180	15-25
Småkakor	Bakplåt	3		150-160	25-35
Smördegskakor	Bakplåt	3		170-190	20-35
Petit-choux	Bakplåt	3		200-220	35-45
Småkakor	Bakplåt	3		140-160	15-30
Spritskakor	Bakplåt	3		140-150	30-45
Mindre, jästa bakverk	Bakplåt	3		160-180	25-35
Bröd & småfranska					
Blandbröd, 1,5 kg	Formbrödsform	2		200-210	35-45
Focaccia	Långpanna	3		250-275	15-20
Småfranska, söta, färska	Bakplåt	3		170-190	15-20
Småfranska, färska	Bakplåt	3		180-200	20-30
Kött					
Fläskstek utan svål, t.ex. nacke, 1,5 kg	Öppen form	2		180-190	120-140
Nötstek, 1,5 kg	Kärl med lock	2		200-220	140-160
Kalvstek, 1,5 kg	Öppen form	2		170-180	110-130
Fisk					
Fisk, ångkokt, hel 300 g, t.ex. forell	Kärl med lock	2		190-210	25-35
Fisk, ångkokt, hel 1,5 kg, t.ex. lax	Kärl med lock	2		190-210	45-55
Fiskfilé, opanerad, ångkokt	Kärl med lock	2		190-210	15-25

Akrylamid i livsmedel

Akrylamid bildas framförallt vid tillagning med hög värme av mjöl- och stärkelserika produkter,

t.ex. potatischips, pommes frites, rostat bröd, småfranska, bröd eller konditorivaror av mördeg (kex, olika slags pepparkakor).

Tips för akrylamidfattig tillagning av maträtter	
Allmänt	<ul style="list-style-type: none"> ■ Håll tillagningstiderna så korta som möjligt. ■ Bryn maträtterna gyllengula, inte för mörka. ■ Tjocka, omfångsrika livsmedel innehåller mindre akrylamid.
Bakning	Med över-/undervärme, max 200° C. Varmluft max. 180° C.
Småkakor	Med över-/undervärme, max 190° C. Varmluft max. 170° C. Ägg eller äggula reducerar bildandet av akrylamid.
Pommes frites i ugnen	Bred ut jämnt fördelat på en plåt, i ett lager. Ta minst 400 g per plåt, så att dina pommes frites inte blir torra.

Anpassad tillagning

Anpassad tillagning är långsam tillagning på låg temperatur. Därför kallas det även lågtemperaturkokning.

Anpassad tillagning passar perfekt för alla finare kötttyper (t.ex. fina delar av nöt, kalv, gris, lamm eller fågel), som ska tillagas rosa eller till "precis genomstekt". Köttet blir mycket saftigt och mörkt.

Din fördel: du får större frihet att planera menyn, det är inga problem att varmhålla kött gjort med anpassad tillagning. Under tillagningen behöver du inte vända på köttet. Under tillagning ska ugnsluckan vara stängd för att skapa en jämn temperatur.

Använd endast färskt och hygieniskt kött utan skador och ben. Putsa bort senor och fettkappa ordentligt. Fett ger en kraftig bismak vid anpassad tillagning. Du kan även använda kryddat eller marinerat kött. Använd inte upptinat kött.

Du kan skära upp köttet direkt efter anpassad tillagning. Det behöver inte vila. Köttet blir rosa inuti tack vare den speciella tillagningsmetoden, men det betyder inte att det är rått eller otillräckligt tillagat.

Anvisning: En tidssatt tillagningstid med sluttid är inte möjlig med ugninställningen anpassad tillagning.

Formar

Använd grunda formar, t.ex. en serveringstallrik av porslin eller glas. Sätt in formen i ugnen för att värma upp den.

Ställ den öppna formen på galler på fals 2.

Ytterligare information finns bland tipsen för anpassad tillagning i anslutning till inställningstabellerna.

Din enhet har en inställning för anpassad tillagning. Starta proceduren endast när ugnstrycket är helt avsvannat. Låt ugnen värmas upp ordentligt tillsammans med formen i ca. 15 minuter.





På stekhällen bryner du på köttet på alla sidor på hög värme, även ändarna. Lägg sedan genast upp det på den förvärmade formen. Ställ in formen med köttet i ugnen igen och påbörja anpassad tillagning.

Rekommenderade inställningsvärden

Temperatur för anpassad tillagning och tillagningstid beror på köttets storlek, tjocklek och kvalitet. Därför anges inställningszoner.

Använd uppvärmningstyp:

-  Anpassad tillagning

Maträtt	Kärl	Fals	Ugnsfunktion	Stektid i min	Temperatur i °C	Tillagningstid i min
Fågel						
Ankbröst, rosa à 300 g	Öppet kärl	2		6-8	90*	45-60
Kycklingbröstfilé, à 200 g, genomstekt	Öppet kärl	2		4	120*	45-60
Kalkonbröst, utan ben, 1 kg, genomstekt	Öppet kärl	2		6-8	120*	110-130
Fläskkött						
Fläskfilé, 5-6 cm tjock, 1,5 kg	Öppet kärl	2		6-8	80*	130-180
Fläskfilé, hel	Öppet kärl	2		4-6	80*	45-70
* Förvärm						

Maträtt	Kärl	Fals	Ugns-funktion	Stektid i min	Temperatur i °C	Tillag-ningstid i min
Nötkött						
Oxstek (rullen), 6-7 cm tjock, 1,5 kg	Öppet kärl	2		6-8	100*	150-180
Oxfilé, 1 kg	Öppet kärl	2		4-6	80*	90-120
Rostbiff, 5-6 cm tjock	Öppet kärl	2		6-8	80*	120-180
Nötmedaljonger/rumpstek, 4 cm tjocka	Öppet kärl	2		4	80*	30-60
Kalvkött						
Kalvstek, 4-5 cm tjock, 1,5 kg	Öppet kärl	2		6-8	80*	80-140
Kalvstek, 7-10 cm tjock, 1,5 kg	Öppet kärl	2		6-8	80*	140-200
Kalvfilé, hel, 800 g	Öppet kärl	2		4-6	80*	70-120
Kalvmedaljonger, 4 cm tjocka	Öppet kärl	2		4	80*	30-50
Lammkött						
Lammsadel, urbenad, à 200 g	Öppet kärl	2		4	80*	30-45
Lammbog, utan ben, medium, 1 kg uppbunden	Öppet kärl	2		6-8	95*	120-180
* Förvärm						

Tips för anpassad tillagning

Anpassad tillagning för ankbröst.	Placera ankbröset kallt i en panna och bryn först skinnsidan. Efter den anpassade tillagningen bryner du på så ytan blir frasig, i 3 till 5 minuter.
Kött som tillagas så här är inte lika varmt som kött som är stekt på vanligt sätt.	Förvärm tallrikarna och servera såsarna mycket varma så att det stekta köttet inte svalnar för snabbt.

Torkning

Din enhet har en inställning för torkning. Men den går det utmärkt att torka frukt, grönsaker och örter. Med denna typ av konservering koncentreras aromämnen genom att vattnet avlägsnas.

Använd bara frukt, grönsaker och örter utan skador och skölj dem noggrant. Lägg ut bakplåtspapper på gallret. Låt frukten droppa av ordentligt och torka av den.

Skär den eventuellt i jämnstora bitar eller tunna skivor. Lägg oskalad frukt på fatet med skärytan uppåt. Tänk på att frukt och svamp inte ska ligga på varandra på gallret.

Skär grönsaker fint och blanchera dem sedan. Låt de blancherade grönsakerna torka något och lägg ut dem jämnt fördelat på gallret.

Torka örter med stjälk. Lägg örterna jämnt fördelat och i små högar på gallret.

Använd följande falsar för torkning:

- 1 galler: fals 3
- 2 galler: fals 3+1
- 3 galler: fals 5+3+1
- 4 galler: fals 5+3+2+1

Vänd frukt och grönsaker med mycket vätska ofta. Lossa det du torkat från papperet direkt efter torkningen.











Rekommenderade inställningsvärden

I tabellen hittar du inställningar för att torka olika livsmedel. Temperatur och längd beror på vilken typ av livsmedel du ska torka, hur saftiga, mogna och tjocka bitarna är. Ju längre du låter varorna torka, desto bättre konserveras de. Ju tunnare man skär, desto snabbare sker torkningen och de torkade produkterna blir smakrikare. Därför anges inställningszoner.

Om du vill torka andra livsmedel kan du orientera dig efter liknande livsmedel i tabellen.

Använd uppvärmningstyp:

■  Torkning

Maträtt	Tillbehör	Fals	Ugnsfunktion	Temperatur i °C	Tillagningstid i timmar
Kärnfrukt (äppelringar, 3 mm tjocka, per galler 200 g)	1-2 galler	-		80	3-6
Kärnfrukt (äppelringar, 3 mm tjocka, per galler 200 g)	3-4 galler	-		80	6-8
Stenfrukt (plommon)	1-2 galler	-		80	4-8
Stenfrukt (plommon)	3-4 galler	-		80	8-10
Rotfrukter (morötter), rivna, blancherade	1-2 galler	-		80	6-8
Rotfrukter (morötter), rivna, blancherade	3-4 galler	-		80	6-8
Skivad svamp	1-2 galler	-		60	4-7
Skivad svamp	3-4 galler	-		60	7-9
Örter, rensade	1-2 galler	-		60	1-3
Örter, rensade	3-4 galler	-		60	3-6

Konservering

Du kan konservera frukt och grönsaker med din ugn.

Varning – Risk för personskador!!

Glasburkar med felaktigt konserverade livsmedel kan spricka. Följ anvisningarna vid konservering.

Glas

Använd bara rena och oskadade konserveringsglas. Använd bara värmetåliga, rena och oskadade gummiringar. Kontrollera först spännen och fjädrar.

Vid konservering i ugnen måste du se till att glasburkarna är lika stora och innehåller samma typ av livsmedel. Ugnen rymmer totalt max sex glasburkar à ½, 1 eller 1½ liter för konservering samtidigt. Använd inte större eller högre glas. Locken kan spricka.

Vidrör inte glasburkar som står i ugnen för konservering.

Förberedning av frukter och grönsaker

Använd bara frukt och grönsaker utan skador. Skölj dem noggrant.

Skala frukten och grönsakerna, kärna ur och skär i småbitar. Fyll upp i konserveringsglas så att det är ca. 2 cm kvar till kanten.

Frukt

Frukten i konserveringsglasen ska fyllas på med varm avskummad sockerlösning (ca. 400 ml för ett 1-litersglas). Till en liter vatten:

- ca. 250g socker till söt frukt
- ca. 500g socker till syrligare frukt

Grönsaker

Fyll konserveringsglasen med grönsakerna och kokat vatten.

Torka av kanten på burkarna, de måste vara rena. Lägg på en fuktig gummiring och ett lock på varje glas. Förslut glasen med klämmor. Ställ glasen på långpanna så att de inte har kontakt med varandra. Häll 500 ml hett vatten (ca. 80° C) i långpannan. Ställ in enligt anvisningarna i tabellen.

Avsluta konserveringen

Frukt

Efter en viss tid börjar det uppstå små bubblor. Stäng av ugnen så snart det bubblar i alla glasburkarna. Ta ut glasen ur ugnen efter den angivna eftervärmiden.

Grönsaker

Efter en viss tid börjar det uppstå små bubblor. Så snart det uppstår bubblor i alla konserveringsglas ska du sänka temperaturen till 120 °C och låta bubbelprocessen fortsätta i stängd ugn enligt uppgifterna i tabellen. Stäng av ugnen efter den här tiden och utnyttja eftervärmiden några minuter, enligt uppgifterna i tabellen.

Efter konserveringen tar du ut glasen ur ugnen och ställer dem på en ren duk. Ställ inte de varma glasen på kallt eller vått underlag, då kan de spricka. Täck över glasen så att de inte står i drag. Ta av klämmorna när glasburkarna har kallnat.

Rekommenderade inställningsvärden





De angivna tiderna i inställningstabellen är riktvärden för att konservera frukter och grönsaker. De kan påverkas av rumstemperatur, antal glas, mängden

innehåll samt temperaturen och kvaliteten på innehållet i glaset. Uppgifterna gäller 1-liters runda glas. Innan du byter ugnsställning eller stänger av ugnen ska du

kontrollera att det bildas bubblor i glaset. Bubblorna bildas efter ca. 30-60 minuter.

Använd uppvärmningstyp:

-  4D-varmluft

Maträtt	Diskgods	Fals	Ugns-funktion	Temperatur i °C	Tillagningstid i minuter
Konservering					
Grönsaker, t.ex. morötter	1 liter glaskonservburkar	1		160-170	Fram till pärlning: 30-40
				120	När det pärlar: 30-40
				-	Eftervärme: 30
Grönsaker, t.ex. gurkor	1 liter glaskonservburkar	1		160-170	Fram till pärlning: 30-40
				-	Eftervärme: 30
Stenfrukt, t.ex. körsbär, sviskon	1 liter glaskonservburkar	1		160-170	Fram till pärlning: 30-40
				-	Eftervärme: 35
Kärnfrukt, t.ex. äpplen, jordgubbar	1 liter glaskonservburkar	1		160-170	Fram till pärlning: 30-40
				-	Eftervärme: 25

Jäsa deg

Degen jäser betydligt snabbare med inställningen "Degjäsning" än i rumstemperatur och den blir inte torr. Starta proceduren endast när ugnsutrymmet är helt avsvolat.

Låt alltid jästdegar jäsa två gånger. Läs instruktionerna i inställningstabellerna för första och andra jäsningen (degjäsning och styckjäsning).

Degjäsning

För degjäsning ställer du degbunken på gallret. Ställ in enligt anvisningarna i tabellen.

Under jäsningen får inte ugnsluckan öppnas, eftersom fuktigheten då försvinner. Täck inte över degen.

Styckjäsning

Ställ bakprodukten på den nivå som anges i tabellen.







Före du påbörjar gräddningen ska ugnsutrymmet vara helt fritt från fukt.

Rekommenderade inställningsvärden

Temperatur och jäsningstid beror på ingrediensernas typ och mängd. Därför är uppgifterna i inställningstabellen endast riktvärden.

Använd uppvärmningstyp:

-  Jäsa deg

Maträtt	Tillbehör / kärl	Fals	Ugns-funktion	Temperatur i °C	Tillagningstid i minuter
Jäsdeg, söt					
T.ex. bullar	Bunke	2		35-40	30-45
	Långpanna	2		35-40	10-20
Fettrik deg, t.ex. panettone	Bunke	2		40-45	40-90
	Form på gallret	2		40-45	30-60
Jäsdeg, matig					
T.ex. pizza	Bunke	2		35-40	20-30
	Långpanna	2		35-40	10-15

Maträtt	Tillbehör / kärl	Fals	Ugns-funktion	Temperatur i °C	Tillag-ningstid i minuter
Bröddeg					
Vitt bröd	Bunke	2		35-40	30-40
	Långpanna	2		35-40	15-25
Blandbröd	Bunke	2		35-40	25-40
	Långpanna	2		35-40	10-20
Småfranska	Bunke	2		35-40	30-40
	Långpanna	3		35-40	15-25

Upptining

Använd ugnsinställning mikrovågor för att tina upp djupfryst frukt, grönsaker, fågel, kött, fisk och bakprodukter.

Ta ut det frysta livsmedlet ur förpackningen, lägg det i en mikrougnstålform och ställ det på gallret i ugnen. Följ de anvisningar som gäller för mikrotålga formar.

→ "Mikrovågsugnen" på sidan 19

Sätt in gallret med inskriften "Microwave" mot ugnsluckan och böjningen nedåt.

Ta ut alla tillbehör som inte ska användas ur ugnen. Så får du det bästa tillagningsresultatet och sparar energi.

Rekommenderade inställningsvärden

Tiderna i tabellen är riktvärden. De beror på livsmedlets kvalitet, frystemperatur (-18°C) och egenskaper. Det finns tidsintervall angivna. Ställ först in den kortare tiden

och förläng vid behov. Det går ofta bäst att tina upp i flera steg. I tabellen står dessa steg under varandra.

Tips: Platta eller portionsförpackade matvaror tinar snabbare än om de är i block.

Vänd eller rör om maten en eller två gånger. Vänd stora bitar flera gånger. Du kan dela maten mellan varven och ta ut redan upptinade delar ur ugnen.

Låt den tinade maten vila i avstängd ugn i 10 till 30 minuter, så att temperaturen blir jämn.















Tips: Om du har andra mängder än de som anges i inställningstabellerna finns det en grundregel: dubbel mängd motsvarar nästan dubbel tidsåtgång.

Använd uppvärmningstyp:

- Mikro

Maträtt	Tillbehör/form	Fals	Ugns-funktion	Temperatur i °C	Mikroeffekt i W	Tillag-ningstid i minuter
Bröd, småfranska						
Bröd, 500 g	Kärl utan lock	2		-	180	3
					90	10-15
Småfranska	Galler	2		140-160	90	2-4
Kakor						
Kaka, saftig, 500 g	Kärl utan lock	2		-	180	2
					90	10-15
Kaka, torr, 750 g	Kärl utan lock	2		-	90	10-15
Kött & fågel						
Kyckling, hel, 1,2 kg*	Kärl utan lock	2		-	180	10
					90	10-15

* Vänd efter halva tiden

Maträtt	Tillbehör/form	Fals	Ugnsfunktion	Temperatur i °C	Mikroeffekt i W	Tillagningstid i minuter
Fågeldelar, 250 g*	Kärl utan lock	2		-	180	10
					90	10-15
Anka, 2 kg*	Kärl utan lock	2		-	180	10
					90	40-50
Helt köttstycke, t.ex. stek (rått kött) 800 g*	Kärl utan lock	2		-	180	15
					90	10-15
Helt köttstycke, t.ex. stek (rått kött) 1 kg*	Kärl utan lock	2		-	180	15
					90	20-30
Helt köttstycke, t.ex. stek (rått kött) 1,5 kg*	Kärl utan lock	2		-	180	15
					90	25-35
Kött i bitar eller skivor, t.ex. gulasch (rått kött), 500 g*	Kärl utan lock	2		-	180	8
					90	5-10
Blandfärs, 200 g*	Kärl utan lock	2		-	90	8-15
Blandfärs, 500 g*	Kärl utan lock	2		-	180	5
					90	10-15
Blandfärs, 1000 g*	Kärl utan lock	2		-	180	10
					90	20-30
Fisk						
Fisk, hel, 300 g*	Kärl utan lock	2		-	180	3
					90	10-15
Fiskfilé, 400 g*	Kärl utan lock	2		-	180	5
					90	10-15
Frukt, grönsaker						
Bärfrukt, 300 g	Kärl utan lock	2		-	180	5-10
Grönsaker, 600 g	Kärl utan lock	2		-	180	10
					90	8-13
Övrigt						
Tina smör, 125 g	Kärl utan lock	2		-	90	7-9

* Vänd efter halva tiden

Värmning och uppvärmning av mat

Din enhet erbjuder olika möjligheter att värma och värma upp mat. Med mikrovågsugnen går det extra snabbt att värma upp dryck och mat. Vid uppvärmning med ångkokningshjälp upphettas maten skonande och den ser ut som den är nytillagad.

Värma mat med mikrovågsugn

Med mikrovågsugnen kan du värma mat eller tina upp och värma den i ett steg.

Ta av förpackningen på färdigmaten. I mikroanpassade formar går det snabbare att värma maten och värmen sprider sig jämnare. Olika ingredienser i maten kan värmas upp olika snabbt.

Platt mat blir klar snabbare än hög. Sprid ut maten så platt det går i formen. Livsmedlen ska inte ligga i skikt på varandra.

Täck över maten. På så vis får du en bättre tillagning. Om du inte har något passande lock för formen kan du använda en tallrik eller speciell mikrofolie.

Vänd på eller rör om i maten två till tre gånger. Låt maten stå ytterligare 1 till 2 minuter efter uppvärmningen så att värmen jämnas ut.

Om du värmer barnmat ställer du flaskan utan sugnapp eller lock på gallret. Skaka och rör om ordentligt efter uppvärmningen och kontrollera absolut temperaturen.

Livsmedlet avger värme till behållaren. Även vid ren mikrovågsugnsdrift kan behållaren bli mycket het.

Tips: Om du har andra mängder än de som anges i inställningstabellerna finns det en grundregel: dubbel mängd motsvarar nästan dubbel tidsåtgång.

⚠ Varning – Risk för skällning!!

När du värmer vätska kan den koka upp. Det börjar alltså koka utan ångbubblor som du är van vid. Till och med små vibrationer kan få den heta vätskan att koka över häftigt eller skvätta. Sätt alltid en sked i koppen/ muggen när du värmer vätskor. Då stormkoker det inte.

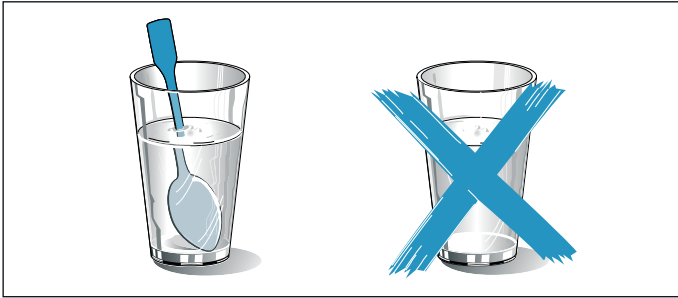

Obs!

Gnistbildning: metall som t.ex. sked i glas måste vara minst 2 cm från ugnsväggarna och luckans insida. Gnistora kan förstöra det inre luckglasat.

Värma på

Med ugnsställningen Uppvärmning blir maträtter varsamt varma med ångkokningshjälp. Då både smakar de och ser ut som nylagade. Du kan även värma upp gårdagens bakverk på samma sätt.

Använd fat som är så platta, vida och temperaturlåga som möjligt. Kalla fat gör att uppvärmningen går långsammare.

Helst ska du bara värma mat som är av samma typ och storlek. Om inte det är möjligt måste tiden anpassas efter de ingredienser som kräver den längsta uppvärmningstiden.

Täck inte över maten under uppvärmningen.

Lägg maten i en form på galler, eller direkt på gallret på fals 2.

Under processen får inte ugnsluckan öppnas, eftersom det försvinner mycket ånga då.

Rekommenderade inställningsvärden

I tabellen hittar du inställningsvärden för olika drycker och maträtter för värming med mikrovågsugn och för uppvärmning med ångkokningshjälp. Tidsangivelsen är riktvärden. Tidsåtgången beror på ugnnsformen såväl som livsmedlets kvalitet, temperatur och typ. Det finns tidsintervall angivna. Ställ först in den kortare tiden och förläng vid behov.

Tabellvärdena gäller för mat som ställs in i kall ugn.







Om det inte finns några angivna värden för din maträtt kan du se efter vid liknande maträtter i tabellen.



















Ta ut alla tillbehör som inte ska användas ur ugnen. Så får du det bästa tillagningsresultatet och sparar energi.

Torka ur ugnen efter tillagning.

Använda ugnsfunktioner:

-  Regenerering
-  Mikro

Maträtt	Tillbehör/form	Fals	Ugnsfunktion	Temperatur i °C	Mikrovågsseffekt i W	Tillagningstid i minuter
Värma drycker						
200 ml (rör om väl)	Kärl utan lock	2		-	max	1-3
400 ml (rör om väl)	Kärl utan lock	2		-	max	2-6
Värma barnmat						
Nappflaska, 150 ml (rör om väl)	Kärl utan lock	2		-	360	1-3
Grönsaker, kylda						
250 g	Kärl utan lock	2		120-130	-	5-15
250 g	Kärl med lock	2		-	600	3-8
1 kg	Kärl utan lock	2		120-130	-	15-25
Grönsaker, frysta						
lösa, 250 g	Kärl med lock	2		-	600	8-12
* förvärm						

Maträtt	Tillbehör/form	Fals	Ugns-funktion	Temperatur i °C	Mikrovågseffekt i W	Tillagningstid i minuter
Stuvad spenat, frusen i block, 450 g (rör om 1-2 gånger under tiden)	Kärl med lock	2		-	600	11-16
Maträtter, kylda						
Tallriksrätt, 1 portion	Kärl utan lock	2		120-130	-	15-25
Tallriksrätt, 1 portion	Kärl med lock	2		-	600	4-8
Soppa, gryta, 400 ml	Kärl utan lock	2		120-130	-	10-25
Soppa, gryta, 400 ml (rör om väl)	Kärl med lock	2		-	600	5-7
Tillbehör, t.ex. nudlar, klimp, potatis, ris	Kärl utan lock	2		120-130	-	8-25
Tillbehör, t.ex. nudlar, klimp, potatis, ris	Kärl med lock	2		-	600	5-10
Gratänger, t.ex. lasagne, potatisgratäng	Kärl utan lock	2		120-140	-	10-25
Gratänger, 400 g, t.ex. lasagne, potatisgratäng	Kärl utan lock	2		-	600	5-10
Pizza, gräddad	Galler	2		170-180*	-	5-15
Rätter, frusna						
Tallriksrätt, 1 portion	Kärl med lock	2		-	600	11-15
Soppa, gryta, 200 ml (rör om väl)	Kärl med lock	2		-	600	6-8
Tillbehör, 500 g, t.ex. nudlar, klimp, potatis, ris	Kärl med lock	2		-	600	7-15
Gratänger, 400 g, t.ex. lasagne, potatisgratäng	Kärl utan lock	2		180-200	180	20-25
Bakverk						
Småfranska, baguette, gräddade	Galler	2		150-160*	-	10-20
Pastejer (vol au vents)	Galler	2		180*	-	4-10
Bakverk, frysta						
Pizza, gräddad	Galler	2		170-180*	-	5-15
Småfranska, baguette, gräddade	Galler	2		160-170*	-	10-20

* förvärm

Varmhållning

Med inställningen Varmhållning kan du hålla mat varm. Med hjälp av de olika fuktnivåerna kan du undvika att redan färdiglagad mat blir torr.

Täck inte över maten.

Varmhåll inte färdiglagad mat i mer än två timmar. Tänk på att vissa maträtter fortsätter att bli genomkokta under varmhållningen. Täck inte över maten.

De olika ångnivåerna lämpar sig för varmhållning av:

- Nivå 1: Stekt mat
- Nivå 2: Gratänger och tillbehör
- Nivå 3: Grytor och soppor

Provrätter

Tabellerna är framtagna av provningsinstitut för att underlätta tester av enheten.

Enligt EN 60350-1:2013 och IEC 60350-1:2011 och efter standarden EN 60705:2012, IEC 60705:2010.

Bakning

Bakverk som du sätter in tillsammans på plåtar eller i formar måste inte nödvändigtvis bli färdiga samtidigt.

Gräddning på två falsar:

- Långpanna: fals 3
Bakplåt: fals 1
- Former på gallret
första gallret: fals 3
andra gallret: fals 1

Gräddning på tre falsar:

- Bakplåt: fals 5
- Långpanna: fals 3
- Bakplåt: fals 1

Äppelpaj med lock

Äppelpaj på en fals: ställ mörka springformar omlott.

Äppelpaj på två falsar: ställ mörka springformar omlott över varandra.

Kakor i springformar av tunn plåt: baka med över- och undervärme på en fals. Använd långpanna i stället för galler och ställ springformarna i den.





Biskvibotten

Biskvibotten på två falsar: sätt springformerna omlott över varandra på gallren.

Anvisningar













- Inställningsvärdena gäller när man ställer i en ouppvärmad ugn.
- Följ anvisningarna om förvärmning i tabellerna. Inställningsvärdena gäller inte snabbuppvärmning.
- Välj till att börja med de lägre angivna temperaturerna för att baka.

Använda ugnsfunktioner:

-  4D-varmluft
-  Över-/undervärme
-  Pizzaläge
-  Intensivvärme

Ångintensitets- steg visas som tal i tabellen:

- 1 = låg
- 2 = medel
- 3 = hög

Maträtt	Tillbehör / kärl	Fals	Ugnsfunktion	Temperatur i °C	Ångintensitet	Tillagningstid i minuter
Gräddning						
Spritskakor	Bakplåt	3		140-150*	-	25-40
Spritskakor	Bakplåt	3		140-150*	-	25-40
Spritskakor, 2 nivåer	Långpanna + bakplåt	3+1		140-150*	-	30-40
Spritskakor, 3 nivåer	Bakplåtar + långpanna	5+3+1		130-140*	-	35-55
Småkakor	Bakplåt	3		160*	-	20-30
Småkakor	Bakplåt	3		150*	-	25-35
Småkakor, 2 nivåer	Långpanna + bakplåt	3+1		150*	-	25-35
Småkakor, 3 nivåer	Bakplåtar + långpanna	5+3+1		140*	-	35-45
Tårtbotten med vatten, utan fett	Springform Ø 26 cm	2		160-170**	-	25-35
Tårtbotten med vatten, utan fett	Springform Ø 26 cm	2		160-170**	-	25-35
Tårtbotten med vatten, utan fett	Springform Ø26 cm	2		150-160	1	10
					-	20-25
Tårtbotten med vatten, utan fett, 2 nivåer	Springform Ø 26 cm	3+1		150-170**	-	30-50
* Förvärm i 5 min, använd inte snabbuppvärmningsfunktionen						
** Förvärm, använd inte snabbuppvärmningsfunktionen						

Maträtt	Tillbehör / kärl	Fals	Ugnsfunktion	Temperatur i °C	Ångintensitet	Tillagningstid i minuter
Äppelpaj med lock	2x svartplåtsformar Ø 20 cm	2		170-180	-	60-80
Äppelpaj med lock	2x svartplåtsformar Ø 20 cm	2		180-200	-	60-80
Äppelpaj med lock	2x svartplåtsformar Ø 20 cm	2		170-180	-	75-95
Äppelpaj med lock, 2 nivåer	2x svartplåtsformar Ø 20 cm	3+1		170-190	-	70-90

* Förvärm i 5 min, använd inte snabbuppvärmningsfunktionen
 ** Förvärm, använd inte snabbuppvärmningsfunktionen

Grilla

Sätt dessutom in långpannan. Den fångar upp köttsaften och håller ugnsutrymmet rent.

Använd uppvärmningstyp:

- Grill  stor grilllyta

Maträtt	Tillbehör	Fals	Ugnsfunktion	Grillsteg	Tillagningstid i minuter
Grillning					
Rosta bröd*	Galler	5		3	3-5
Hamburgare, 12 st.**	Galler	4		3	25-30

* Förvärm inte
 ** Vänd efter 2/3 av tiden



Mikra





Använd alltid eldfasta formar som går att mikra vid mikring. Följ de anvisningarna för mikrotåliga formar. → "Mikrovågsugnen" på sidan 19

Sätt in formen på gallret, gallrets prägling "Microwave" ska vara mot mot ugnsluckan och nedböjningen nedåt.



Anvisning: Slå av torkfunktionen i grundinställningarna vid kontroll av mikrofunktionen. → "Grundinställningar" på sidan 18

Använda ugnsfunktioner:

-  4D-varmluft
-  Varmluftsgillning
-  Mikro

Maträtt	Tillbehör / kärl	Fals	Ugnsfunktion	Temperatur i °C	Mikroeffekt i watt	Tillagningstid i minuter
Tina med mikron						
Kött	Öppet kärl	2		-	180 90	5 10-15
Mikra						
Äggstanning	Öppet kärl	2		-	360 180	20 20-25
Biskvier	Öppen form	2		-	600	7-9
Köttfärslimpa	Öppen form	2		-	600	22-27

* Vänd efter 2/3 av tiden

Maträtt	Tillbehör / kärl	Fals	Ugns-funktion	Temperatur i °C	Mikroeffekt i watt	Tillag-ningstid i minuter
Kombifunktion						
Potatisgratäng	Öppen form	2		170-190	360	25-30
Kakor	Öppen form	2		180-200	180	18-23
Kyckling*	Galler	2		200-220	360	25-35
* Vänd efter 2/3 av tiden						



A series of horizontal lines for writing, starting from the top line and continuing down the page.

BSH Hausgeräte GmbH

Carl-Wery-Str. 34
81739 München

GERMANY

Tillverkas av BSH Hausgeräte GmbH under varumärkeslicens från Siemens AG

siemens-home.bsh-group.com



9001239091 (990731)