



SIEMENS



Astianpesukone

SN.../SX...

siemens-home.bsh-group.com/welcome

fi Käyttöohje

Register
your
product
online

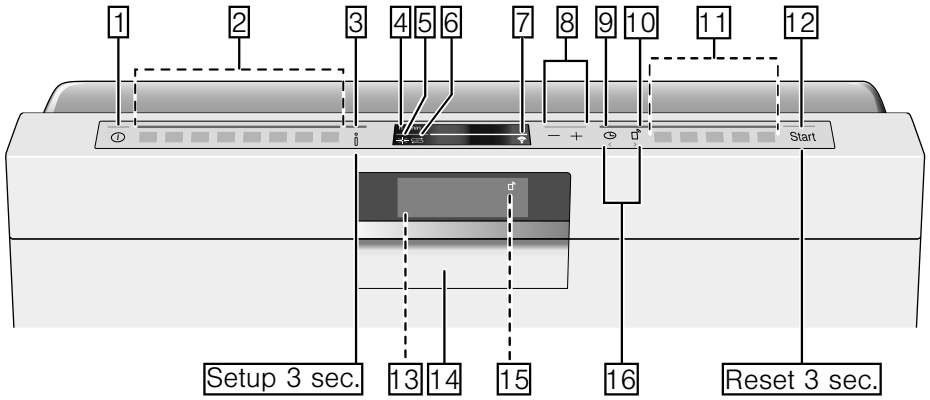



Sisällysluettelo

	Määräyksenmukainen käyttö	5
	Turvallisuusohjeet	5
	Ennen kuin otat uuden laitteen käyttöön	5
	Toimituksen yhteydessä	5
	Asennuksen yhteydessä	6
	Päivittäisessä käytössä	7
	Vauriotapauksessa	7
	Käytöstä poistetun laitteen kierrätys	7
	Luukun lukitus	9
	Ympäristönsuojelu	10
	Pakkaus	10
	Käytöstä poistetut laitteet	10
	Tutustuminen laitteeseen	11
	Ohjauspaneeli	11
	Laite sisältä	11
	Info-valitsin	12
	Kellonajan asetus	12
	Ensimmäinen käyttöönottokerta	13
	Asetukset	14
	Home Connect	16
	Info-valitsin	16
	Sovelluksen asentaminen	16
	Home Connect-asennus	16
	Wi-Fi	16
	Verkkoon kirjautuminen	17
	Sovellukseen yhdistäminen	17
	Kaukokäynnistysvalitsin	18
	Wi-Fi -ei yhteyttä Home Connect -palvelimeen	18
	Etädiagnoosi	18
	Energianhallinnan asettaminen	18
	Energianhallinnan aktivointi	19
	Energianhallinnan poistaminen käytöstä	20
	Vaatimustenmukaisuusvakuutus	20
	Vedenpehmentin / Erikoisuola	20
	Vedenkovuustaulukko	20
	Vedenpehmentimen säätö	21
	Erikoisuolan käyttö	21
	Suolaa sisältävät astianpesuaineet	22
	Vedenpehmentimen kytkeminen pois päältä	22
	Huuhtelukirkaste	22
	Huuhtelukirkasteen annostusmäärän säätö	23
	Huuhtelukirkasteen täyttötarpeen osoittimen kytkeminen pois päältä	23
	Astiat	24
	Konepesuun eivät sovellu	24
	Lasi- ja astiavauriot	24
	Astioiden asettaminen koneeseen	24
	Yläkori	24
	Alakori	25
	Ruokailuvälinekori	25
	Ruokailuvälinetaso	25
	Kuppihylly	26
	Kääntyvä lautasteline	27
	Pienten osien pidikkeet	27
	Veitsiteline	27
	Suutin leivinpeltien pesuun	28
	Astioiden ottaminen koneesta	28
	Astiakorin korkeuden säätäminen	28
	Astianpesuaine	30
	Astianpesuaineen annostelu	31
	Yhdistelmäpesuaineet	32
	Ohjelmataulukko	33
	Pesuohjelman valinta	34
	Huomautus testauslaitoksille	34

P+ Lisätoiminnot	35
Pikaohjelma (VarioSpeedPlus)	35
Puolitäyttö	35
Hygieniaplus (HygienePlus)	35
TehoAlue	35
Extrakuivaus	35
Hohtokuivaus	35
Energy Save	35

 Laitteen käyttö	36
Ohjelmatiedot	36
Asetusten muuttaminen	36
Aquasensor	36
Zeoliitti-kuivaus	36
Aikanäyttö	37
Sensoriasetus	37
Extrakuivaus	37
Ekoennuste	37
Auto Power Off	37
EmotionLight	38
Edessä oleva näyttö	38
TimeLight	38
Infolight	38
Käynnistysohjelman vaihtaminen	38
Äänimerkin voimakkuus	38
Valitsinääni	39
Lapsilukko	39
Tervehdys	39
Tehdasasetus	39
Laitteen kytkeminen toimintaan	39
Ajastin	40
Pesuohjelman päättyminen	40
Laitteen kytkeminen pois toiminnasta	40
Ohjelman keskeyttäminen	40
Ohjelman keskeyttäminen	41
Pesuohjelman vaihtaminen	41

 Puhdistus ja huolto	41
Astianpesukoneen yleinen kunto	41
Koneen hoito-ohjelma	42
Erikoisuola ja huuhtelukirkaste	43
Siivilät	43
Suihkuvarret	44

 Toimintahäiriö, mitä on tehtävä?	44
Häiriöilmoitus	44
Poistovesipumppu	45
Häiriötaulukko	46

 Huoltopalvelu	55
--	-----------

 Asennus ja liitännät	55
Toimituksen sisältö	55
Turvallisuusohjeet	55
Koneen toimitus	56
Tekniset tiedot	56
Sijoitus	56
Poistovesiliitäntä	56
Vesiliitäntä	57
Lämminvesiliitäntä	57
Sähköliliitäntä	58
Irrutus	58
Kuljetus	59
Suojaus pakkasvaurioilta (Koneen tyhjentäminen)	59



Määräyksenmukainen käyttö

- Laite on tarkoitettu ainoastaan kotitalouskäyttöön.
- Käytä astianpesukonetta vain kotitalouksiin tarkoitettujen astioiden pesemiseen.
- Tämä astianpesukone on tarkoitettu käytettäväksi enintään 2500 metrin korkeudella merenpinnasta.



Turvallisuusohjeet

Laitetta voivat käyttää yli 8-vuotiaat lapset ja henkilöt, joiden fyysiset ominaisuudet, aistit tai henkiset valmiudet ovat rajoittuneet tai joilta puuttuu tarvittava kokemus ja osaaminen, jos heitä valvoo heidän turvallisuudestaan vastaava henkilö tai heitä on opastettu laitteen turvallisessa käytössä ja he ovat ymmärtäneet laitteen vaarat.

Lapset eivät saa leikkiä laitteella. Lapset eivät saa puhdistaa tai huoltaa laitetta, paitsi jos he ovat täyttäneet 8 vuotta ja heidän toimiaan valvotaan.

Pidä alle 8-vuotiaat lapset poissa laitteen ja liitäntäjohdon läheltä.

Ennen kuin otat uuden laitteen käyttöön

Lue käyttö- ja asennusohjeet huolellisesti! Niissä on tärkeitä laitteen asennukseen, käyttöön ja huoltoon liittyviä ohjeita.

Säilytä kaikki ohjeet myöhempää käyttötarvetta tai mahdollista uutta omistajaa varten.

Käyttöohjeen voit ladata maksutta internet-sivuiltamme. Internet-osoitteen löydät tämän käyttöohjeen takasivulta.

Toimituksen yhteydessä

1. Tarkista heti, onko pakkaus tai astianpesukone vaurioitunut kuljetuksen aikana. Älä ota vioittunutta konetta käyttöön. Mikäli epäilet koneen vaurioituneen, ota yhteyttä koneen toimittajaan.
2. Hävitä pakkausmateriaali asianmukaisesti.
3. Älä anna pakkausta ja sen osia lasten leikkeihin. Kartonki ja muovi saattavat aiheuttaa väärinkäytettynä tukehtumisvaaran.

Asennuksen yhteydessä

- Huomioi, että astianpesukoneen taakse ei asennuksen jälkeen pääse enää vapaasti käsiksi (kosketussuoja kuuman pinnan takia).
- Sijoitus ja liitännät on tehtävä asennusohjeiden mukaisesti.
- Asennuksen aikana astiapesukoneen tulee olla irrotettuna verkosta.
- Varmista, että talon sähkömaadoitusjärjestelmä on asennettu määräystenmukaisesti.
- Sähköverkon liitännätietojen tulee olla samat kuin astianpesukoneen tyyppikilvessä [35](#) annettujen tietojen.
- Jos laitteen verkkoliitäntäjohto vioittuu, sen tilalle tulee vaihtaa erityinen liitäntäjohto. Turvallisuussyistä johdon saa hankkia ainoastaan huoltopalvelusta.
- Kun astianpesukone sijoitetaan kaapistoon, kone on kiinnitettävä ohjeiden mukaisesti.
- Kun astianpesukone sijoitetaan muiden kodinkoneiden alle tai päälle, tulee noudattaa kyseisen laitteen asennusohjeissa annettuja astianpesukoneen asentamiseen liittyviä ohjeita.
- Noudata myös astianpesukoneen asennusohjeita, jotta kaikkien laitteiden turvallinen toiminta on varmistettu.
- Mikäli tietoja ei ole tai asennusohjeesta ei löydy vastaavia ohjeita, käänny kyseisen laitteen valmistajan puoleen ja varmista, saako astianpesukoneen asentaa tämän laitteen ylä- tai alapuolelle.
- Jollet saa tietoja valmistajalta, älä asenna astianpesukonetta näiden laitteiden ylä- tai alapuolelle.
- Jos asennat astianpesukoneen yläpuolelle mikroaaltouunin, se saattaa vahingoittaa.
- Asenna työtason alle tai kalusteisiin sijoitettavat laitteet ainoastaan kiinteän työtason alle, joka on kiinnitetty viereisiin kalusteisiin ruuveilla, jotta laite pysyy tukevasti paikallaan.
- Älä asenna konetta lämmönlähteiden lähelle (lämpöpattereiden, lämmönvaraajien, uunien tai muiden lämpöä tuottavien laitteiden lähelle) tai keittotason alapuolelle.

- Ota huomioon, että astianpesukoneen liitäntäjohdon eristys voi sulaa, jos se koskee lämmönlähteisiin (esimerkiksi lämmitys-/lämmivesiasennuksiin) tai laitteen kuumiin osiin. Varmista, että astianpesukoneen liitäntäjohto ei milloinkaan koske lämmönlähteisiin tai laitteen kuumiin osiin.
- Koneen asennuksen jälkeen pistotulppaan tulee päästä hyvin käsiksi.
→ "Sähköliitäntä" sivulla 58
- Vain joissakin malleissa: Vesiliitäntän muovikotelossa on sähköinen venttiili. Vedenottoletkussa on sähköjohdot. Älä katkaise vedenottoletkua. Älä upota muovikoteloa veteen.

Päivittäisessä käytössä

Noudata astianpesuaineen ja huuhtelukirkasteen pakkauksessa annettuja turvallisuus- ja käyttöohjeita.

Ota huomioon, että turvallisuusohjeita on noudatettava myös silloin, kun käytät laitetta Home Connect-sovelluksen kautta eikä sinulla ole näköyhteyttä laitteeseen. Ota huomioon myös sovelluksessa olevat ohjeet.

Vauriotapauksessa

- Korjaukset saa suorittaa ainoastaan asianomaiset valtuudet omaava huoltoliike. Sitä ennen kone on kytkettävä irti sähköverkosta. Irrota pistotulppa pistorasiasta tai irrota sulake tai kytke automaattisulake pois päältä. Sulje vesihana.
- Jos kone vahingoittuu, erityisesti ohjaustaulu (sästöjä, reikiä, rikkoutuneita valitsimia), tai jos luukku ei toimi kunnolla, konetta ei saa enää käyttää. Irrota pistotulppa pistorasiasta tai irrota sulake tai kytke automaattisulake pois päältä. Kierrä vesihana kiinni, soita huoltoon.

Käytöstä poistetun laitteen kierrätys

1. Tee käytöstä poistettu laite heti käyttökelvottomaksi tapaturmien välttämiseksi myöhemmässä vaiheessa.
2. Toimita laite asianmukaiseen jätehuoltopisteeseen.

Varoitus

Loukkaantumiswaara!

- Aukaise astianpesukone vain täytön ja tyhjennyksen ajaksi. Näin vältetään loukkaantumisilta esim. kompastumisen johdosta.
- Asettele veitset ja muut teräväkärkiset välineet ruokailuvälinekoriin* [30] kärjet alaspäin tai veitsitelineeseen* tai ruokailuvälinetasolle* [21] vaakasuoraan.
- Älä istu tai nouse avatun luukun päälle, kone saattaa keikahtaa.
- Varo täyttämästä koreihin liikaa astioita, kun kone on vapaasti sijoitettuna, ts. ei keittiön työtason alla. Kone saattaa keikahtaa.
- Jos konetta ei ole sijoitettu kalusteisiin ja sen toinen sivuseinä ei ole peitetty, tulee luukun saranoiden alue suojata turvallisuussyistä (loukkaantumiswaara). Suojia saat lisätarvikkeina huoltopalvelusta tai alan liikkeistä.

* astianpesukoneen varustelun mukaan

Varoitus

Räjähdyiswaara!

Älä kaada liuottimia pesutilaan. Räjähdyiswaara.

Varoitus

Palovamman vaara!

Jos luukku on avattava pesuohjelman ollessa käynnissä, tee se varoen. Koneesta saattaa roiskua ulos kuumaa vettä.

Varoitus

Lasten turvallisuus!

- Kytke lapsilukko päälle, mikäli koneessa on sellainen.
- Älä anna lasten käyttää astianpesukonetta tai leikkiä koneella.
- Pidä astianpesuaineet ja huuhtelukirkaste poissa lasten ulottuvilta. Ne saattavat aiheuttaa syöpymisoireita suussa, nielussa ja silmissä tai tukehtumisvaaran.
- Älä päästä pieniä lapsia avatun astianpesukoneen lähelle. Astianpesukoneessa saattaa olla pikkuesineitä, jotka lapset voivat nielaista, ja koneessa olevan veden juominen on vaarallista, koska siinä voi olla vielä huuhtelukirkaste- tai pesuainejäämiä.
- Varo, että lapset eivät pane sormiaan pesutablettirasiaan [24]. Pienet sormet voivat jäädä puristuksiin rakojen väliin.

- Kun kone on asennettu kaapin päälle, varo että lapset eivät jää puristuksiin koneenluukun ja alapuolella olevan kaapin oven väliin avattaessa ja suljettaessa luukkuja.
- Lapset saattavat esim. sulkea itsensä koneen sisään (tukehtumisvaara) tai joutua muunlaiseen vaaratilanteeseen. Kun poistat laitteen käytöstä: Vaarojen välttämiseksi irrota verkkopistoke pistorasiasta, katkaise liitântäjohto ja irrota se koneesta. Riko luukun lukko, jottei luukku mene enää kiinni.

Lapsilukko (luukun lukitus) *

Lapsilukko (luukun lukitus) suojaa lapsia mahdollisilta vaaroilta, joita saattaa aiheutua astianpesukoneen käytöstä.

! Varoitus Tukehtumisvaara!

Lapset saattavat sulkea itsensä astianpesukoneen sisään, mikä aiheuttaa tukehtumisvaaran. Sulje luukku aina kokonaan, kun poistut astianpesukoneen luota.

Näin kytket lapsilukon (luukun lukituksen) toimintaan:

1. Vedä lapsilukon kiinnintä itseesi päin (1).
2. Sulje koneen luukku (2).
Lapsilukko on aktivoitu.

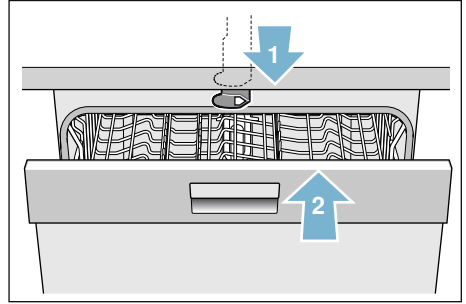

Näin avaat luukun, kun lapsilukko (luukun lukitus) on aktivoitu:

1. Paina lapsilukon kiinnitin oikealle (1).
2. Avaa luukku (2).

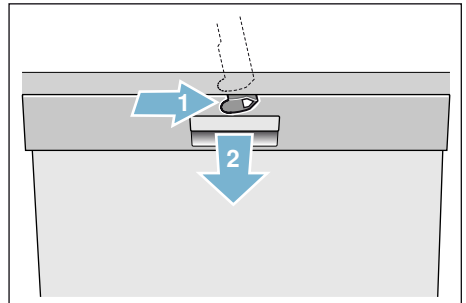

Näin kytket lapsilukon (luukun lukituksen) pois toiminnasta:

1. Paina lapsilukon kiinnitin oikealle (1).
2. Työnnä lapsilukon kiinnitin taaksepäin (2).

Lapsilukko kytkeytyy pois toiminnasta.

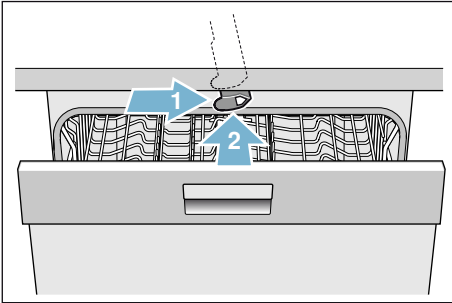

* astianpesukoneen varustelun mukaan



Ympäristönsuojelu

Uuden laitteen pakkaus ja käytöstä poistettu laite sisältävät arvokkaita raaka-aineita ja uudelleen käytettäviä materiaaleja.

Toimita yksittäiset osat lajiteltuna jätehuoltoon.

Lähempiä tietoja laitteen kierrätysmahdollisuuksista saat kodinkoneliikkeistä sekä kaupungin tai kunnan virastosta, jätehuoltoasioista vastaavilta henkilöiltä.

Pakkaus

Kaikki koneen muoviosat on merkitty kansainvälisten standardien mukaisilla lyhenteillä (esim. »PS« polystyreeni). Näin muovijäte voidaan konetta hävitettäessä lajitella lajikohtaisesti.

Noudata kohdassa »Toimituksen yhteydessä« annettuja turvallisuusohjeita → *Sivu 5* .

Käytöstä poistetut laitteet

Noudata kohdassa »Kierrätys« annettuja turvallisuusohjeita → *Sivu 7* .



Tässä laitteessa on sähkö- ja elektroniikkalaiteromusta annetun EU-direktiivin 2012/19/EY mukainen merkintä (waste electrical and electronic equipment – WEEE). Direktiivi antaa puitteet käytöstä poistettujen laitteiden palautusoikeudesta ja hyödyntämisestä ja se koskee kaikkia EU-maita.



Tutustuminen laitteeseen

Kuvat ohjaustaulusta ja koneen sisältä ovat käyttöohjeen alussa kannen käänteessä. Tekstissä on viittauksia kuviin merkittyihin kohtiin.

Ohjauspaneeli

- 1 PÄÄLLÄ/POIS-kytkin
- 2 Ohjelmavalitsimet **
- 3 Info-valitsin Setup & Rec.
- 4 Ylhäällä oleva näyttö
- 5 Huuhtelukirkasteen täyttötarpeen osoitin
- 6 Suolan täyttötarpeen osoitin
- 7 WLAN-näyttö
- 8 Sääätöpainikkeet
- 9 Ajastin
- 10 Kaukokäynnistysvalitsin
- 11 Lisätoiminnot/ohjelmavalitsimet **
- 12 Käynnistyspainike
- 13 Edessä oleva näyttö *
- 14 Luukun avaaja
- 15 Kaukokäynnistykseen näyttö *
- 16 Valitsin < >

* astianpesukoneen varustelun mukaan

** Lukumäärä astianpesukoneen varustelun mukaan



Laite sisältä

- 20 Sisävalo *
- 21 Ruokailuvälinetaso *
- 22 Yläkori
- 23 Yläsuihkuvarsi
- 24 Pesutablettirasia
- 25 Imuaukko
- 26 Ulospuhallusaukko (zeoliitti-säiliö)
- 27 Alasuihkuvarsi
- 28 Suolan täyttösäiliö
- 29 Siivilät
- 30 Ruokailuvälinekori *
- 31 Alakori
- 32 Huuhtelukirkasteen täyttösäiliö
- 33 Pesuainekotelo
- 34 Pesuainekotelon lukitsin
- 35 Tyypikilpi

* astianpesukoneen varustelun mukaan

Info-valitsin Setup 3 sec.



Info-valitsimella  saat näkyviin lisätietoa ohjelmista.

1. Paina Info-valitsinta  .
2. Paina ohjelmavalitsinta.
Tiedot valitusta ohjelmasta tulevat näkyviin ylhäällä olevaan näyttöön .
3. Poistu painamalla info-valitsinta  .

Kellonajan asetus

Kun otat laitteen käyttöön ensimmäisen kerran, kellon näyttämä aika on 12:00.

Näin asetat kellonajan:

1. Avaa luukku.
2. Kytke kone päälle
PÄÄLLÄ/POIS-kytkimestä .
3. Paina Info-valitsinta  3 sekunnin ajan, kunnes ylhäällä olevaan näyttöön tulee näkyviin seuraava teksti:
Selaa < >
Säädä - +
Poistu Paina 3 s
4. Paina valitsinta > niin monta kertaa, kunnes ylhäällä olevaan näyttöön tulee näkyviin kellonajan asetus.
5. Tee asetus valitsimilla + -. Kun painat valitsimia + - pidempään, asetus muuttuu 10 minuutin välein.
6. Paina Info-valitsinta  3 sekunnin ajan.

Asetus tallentuu koneen muistiin.

Huomautus: Kun laite oli pidempään irti verkkovirrasta, on kellonaika käynnistettäessä 12:00. Aseta kellonaika.

Ensimmäinen käyttöönottokerta

Kun käynnistät astianpesukoneen ensimmäisen kerran, sinut ohjataan suoraan ensimmäisen käyttöönoton yhteydessä tehtäviin asetuksiin.

Huomautus: Jos valitset ensimmäisen käyttöönottokerran yhteydessä Home Connectin, tee muut asetukset astianpesukoneen sovelluksen kautta. Ota tätä varten huomioon mukana toimitetut Home Connect -ohjeet.

Jos valitaan manuaalinen käyttö, ylhäällä olevaan näyttöön  tulee seuraava teksti:

Selaa < >

Säädä - +

Poistu **Paina 3 s**

Alapuolisessa taulukossa luetellaan ensimmäisen käyttöönoton yhteydessä vaadittavat asetukset.

Asetuksen muuttaminen:

1. Paina valitsinta >  niin monta kertaa, kunnes asetusta on haluamasi. Muuta asetusta valitsimilla + - .
2. Paina Info-valitsinta   3 sekunnin ajan.

Asetus tallentuu koneen muistiin.





Ensimmäinen käyttöönottokerran asetukset	Tehdasasetukset	Infoteksti painamalla Info-valitsinta 
Kieli/Language	Deutsch	Kielen valinta.
Home Connect	Käsin/Home Connect	Käsin/Home Connect.
Kellonajan muoto	24 h	12 h tai 24 h.
Kellonajan asetus	12:00	Aseta kellonaika.
Veden kovuus	°dH 13 - 16 puolikova	Säädä paikallisen vedenkovuuden mukaan. Kun käytät pesutabletteja, valitse asetus 0 - 6.
Kirkasteannostelu	asetus 5	Kirkastemäärä vaikuttaa kuivaukseen. Kun käytät pesutabletteja, valitse asetus 0.
Vesiliitäntä *	Kylmävesi	Lämminvesi (40-60°C) tai kylmävesi (<40°C) liitäntä mahdollinen.





* astianpesukoneen varustelun mukaan

Asetukset

Tietyt asetukset on tehty astianpesukoneeseen jo tehtaalla käyttöönoton helpottamiseksi. Voit kuitenkin tarvittaessa muuttaa tehdasasetuksia.

Asetuksen muuttaminen:

1. Avaa luukku.
2. Kytke kone toimintaan PÄÄLLÄ/POIS-kytkimestä .
3. Paina Info-valitsinta   3 sekunnin ajan, kunnes ylhäällä olevaan näyttöön  ilmestyy **Selaa** < >
Säädä - +
Poistu Setup 3 sec.

4. Paina valitsinta >  niin monta kertaa, kunnes asetus on haluamasi. Voit tehdä asetuksen valitsimilla + - .
5. Paina Info-valitsinta   3 sekunnin ajan.
Asetus tallentuu koneen muistiin.

Voit tarvittaessa palauttaa kaikki muuttamasi asetukset takaisin alkuperäisiksi tehdasasetuksiksi.

Huomautus: Kun palautat astianpesukoneeseen tehdasasetukset, sinut ohjataan jälleen suoraan ensimmäisen käyttöönoton yhteydessä tehtäviin asetuksiin.

Perusasetus	Tehdasasetukset	Infoteksti painamalla Info-valitsinta 
Kellonajan asetus	12:00	Aseta kellonaika.
Kellonajan muoto	24 h	12 h tai 24 h.
Aikanäyttö	Kellonaika	Ohjelman päätyminen näytöllä "Pesuaika" tai "Valmis".
Kieli/Language	Deutsch	Kielen valinta.
Veden kovuus	°dH 13 - 16 puolikova	Vedenkovuuden säätö. Kun käytät pesutabletteja, valitse pienin asetus.
Kirkasteannostelu	asetus 5	Kirkastemäärä vaikuttaa kuivaukseen. Kun käytät pesutabletteja, valitse asetus 0.
Sensoriasetus	Perus	Likaisuuden tunnistus optimoi pesutuloksen.
Extrakuivaus	Pois	Parempi kuivaustulos, lasit ja muoviastiat.
Vesiliitântä *	Kylmävesi	Lämminvesi- (40-60 °C) tai kylmävesiliitântä (<40 °C) mahdollinen.
Ekoennuste	Pois	Veden ja energian kulutus.
Auto Power Off	Minuutin kuluttua	Virta katkeaa automaattisesti pesuohjelman päätyttyä.
Emotion Light	Päälle	Sisätilan valo.
Emotion Light 1	asetus 4	Sisätilan valon kirkkauden asetus.

* astianpesukoneen varustelusta riippuen

Perusasetus	Tehdasasetukset	Infoteksti painamalla Info-valitsinta  <small>Infotext 9 sec.</small>
Emotion Light 2	Astianpesukoneen varustelusta riippuen	Sisätilan valon värin asetus.
Emotion Light 3	Päälle	Häiriöiden optiset signaalit.
Edessä oleva näyttö *	Päälle	Voit kytkeä edessä olevan näytön pois päältä.
Timelight *	Päälle	Pesuohjelman aikana tiedot heijastuvat lattiaan.
Infolight *	Päälle	Pesuvaihe ilmoitetaan lattiaan heijastuvalla valolla.
Käynnistysohjelma	Eco 50°	Käynnistyksen jälkeen näkyviin tulee viimeiseksi valittu ohjelma.
Äänimerkin voimakkuus *	asetus 2	Äänimerkin voimakkuus ohjelman päättyessä.
Valitsinääni	asetus 2	Valitsinäänien voimakkuus.
Lapsilukko *	Pois	Lapsilukko aktivoitu, luukun avaus vaikeampaa.
Wi-Fi	Päälle/Pois	Langaton verkkoyhteys päälle/pois.
Kirjautuminen verkkoon	Käsin/Automaattisesti	Testaa reitittimen WPS-toiminto. Ei WPS-toimintoa: Käsin WPS-toiminto: Automaattisesti
Sovellukseen yhdistäminen	Aloita painamalla +	Yhdistä kodinkone mobiiliin päätelaitteeseen.
Energianhallinta *	Yhdistä painamalla +	Kodinkoneen yhdistäminen talojärjestelmän energianhallintaan.
Eco-kuivaus *	Päälle	Luukku aukeaa automaattisesti ohjelman päätyttyä.
Tervehdys	Päälle	Voit kytkeä logon pois päältä, niin ettei se näy käynnistettäessä.
Tehdasasetukset	Palauta	Palauta tehdasetukset.

* astianpesukoneen varustelusta riippuen

Huomautus:

- Valikon kohta "Verkkoon kirjautuminen" on käytettävissä vasta, kun Wi-Fi on kytketty päälle.
- Valikon kohta "Sovellukseen yhdistäminen" on käytettävissä vasta, kun yhteys kotiverkkoon on luotu.
- Valikon kohta "Energianhallinta" on käytettävissä vasta, kun yhteys kotiverkkoon on luotu ja laite on yhdistetty sovellukseen.

Home Connect



Home Connect -toiminnon saatavuus riippuu kunkin maan Home Connect -palveluista. Home Connect -palveluita ei ole saatavilla kaikissa maissa. Lisätietoja löytyy osoitteesta www.home-connect.com.

Tämä astianpesukone on Wi-Fi-kelpoinen, ja sitä voidaan kauko-ohjata mobiililaitteella.

Jos et yhdistä astianpesukonetta kotiverkkoosi, voit käyttää astianpesukonetta manuaalisesti valitsimien avulla.

Info-valitsin Seis 3 sec.

Info-valitsimella  saat näkyviin lisätietoa ohjelmista.

1. Paina Info-valitsinta  **3**.
2. Paina ohjelmavalitsinta.
Tiedot valitusta ohjelmasta tulevat näkyviin ylhäällä olevaan näyttöön **4**.
3. Poistu painamalla info-valitsinta  **3**.

Sovelluksen asentaminen



Jotta laitetta voidaan käyttää Home Connectin kautta, mobiililaitteeseen pitää olla asennettuna Home Connect App -sovellus.

Ota tätä varten huomioon mukana toimitetut Home Connect -ohjeet.

Tee asetukset seuraamalla sovelluksen kautta annettuja ohjeita.

Home Connect-asennus

Voit tehdä astianpesukoneen asetukset kaukokäynnistysvalitsimen  **10** avulla tai seuraavasti:

1. Avaa luukku.
2. Kytke kone toimintaan PÄÄLLÄ/POIS-kytkimestä **1**.
3. Paina Info-valitsinta  **3** sekunnin ajan, kunnes ylhäällä olevaan näyttöön **4** tulee näkyviin seuraava teksti:
Selaa < >
Säädä - +
Poistu Paina 3 s
4. Paina valitsinta > **16** niin monta kertaa, kunnes ylhäällä olevaan näyttöön **4** tulee haluamasi asetukset.
5. Tee asetus valitsimilla + - **8**.
6. Paina Info-valitsinta  **3** sekunnin ajan.

Asetus tallentuu koneen muistiin.

Wi-Fi

Wi-Fi-valikossa voit aktivoida langattoman verkkoyhteyden valitsemalla "päälle" ja deaktivoida sen valitsemalla "pois päältä".



Huomautuksia

- Jos olet valinnut asetuksen Wi-Fi "pois päältä", asetukset "Verkkoon kirjautuminen" ja "Sovellukseen yhdistäminen" eivät ole käytettävissä.
- Laitteen etäohjaukseen vaaditaan vakaa langaton verkkoyhteys.

Verkkoon kirjautuminen

Valikkokohta "Verkkoon kirjautuminen" on käytettävissä vasta, kun Wi-Fi on aktivoitu.

Jos haluat yhdistää astianpesukoneeseen kotiverkkoon, voit valita verkkoon kirjautumisvalikossa asetukseksi joko "Autom./WPS" tai "Käsin".

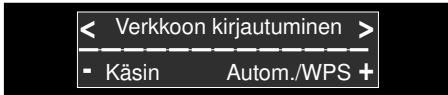

Automaattisesti: Yhteys kotiverkkoon luodaan reitittimen WPS-toiminnon avulla.

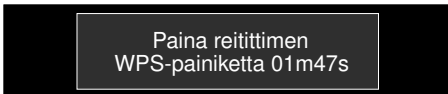

Käsin: Yhdistä mobiililaitte Home Connect -verkkoon. Verkkoasetukset syötetään tämän jälkeen käsin Home Connect -sovelluksen kautta, jotta yhteys kotiverkkoon saadaan luoduksi.

Kun yhteys on luotu, ylhäällä olevaan näyttöön [4] tulee seuraava teksti.



Ota tätä varten huomioon mukana toimitetut Home Connect -ohjeet.

Sovellukseen yhdistäminen

Valikkokohta "Sovellukseen yhdistäminen" on käytettävissä vasta, kun yhteys kotiverkkoon on luotu.

Asetuksella "Sovellukseen yhdistäminen" luodaan yhteys astianpesukoneen, sovelluksen ja käyttäjätiliä välille.

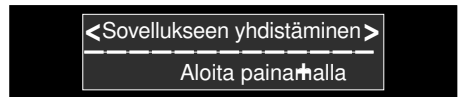

Kun yhteys on luotu, ylhäällä olevaan näyttöön [4] tulee seuraava teksti.

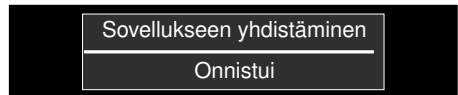

Ota tätä varten huomioon mukana toimitetut Home Connect -ohjeet.



Tietosuoja koskeva huomautus:

Kun Home Connect -astianpesukone yhdistetään Internetiin liitettyyn WLAN-verkkoon ensimmäistä kertaa, Home Connect -astianpesukone välittää seuraavat tiedot Home Connect -palvelimelle (ensirekisteröinti):

- Yksiselitteinen laitetunniste (koostuu laiteavaimesta ja asennetun Wi-Fi-kommunikaatiomodulin MAC-osoitteesta).
- Wi-Fi-kommunikaatiomodulin turvallisuussertifikaatti (liitännän tietoteknistä varmistusta varten).
- Astianpesukoneen ajankohtainen ohjelma- ja laiteversio.
- Edellä mahdollisesti tehdyn tehdasasetuksiin palautuksen tila.

Tämä ensirekisteröinti valmistelee Home Connect -toimintojen käytön, ja Home Connect käyttää sitä vasta sitten, kun haluat käyttää toimintoja ensimmäistä kertaa. Ota huomioon, että Home Connect -toimintoja voidaan käyttää vain Home Connect App -sovelluksen yhteydessä. Tietosuojaa koskevia tietoja voit hakea näyttöön Home Connect App -sovelluksessa.





Kaukokäynnistysvalitsin

Kun astianpesukone on yhdistetty kotiverkkoon, aktivoi sen kauko-ohjaus painamalla kaukokäynnistysvalitsinta  .

Jos astianpesukonetta ei vielä ole rekisteröity Home Connect -järjestelmään, pääset Home Connect -asetuksiin painamalla kaukokäynnistysvalitsinta .

Ota tätä varten huomioon mukana toimitetut Home Connect -ohjeet.

Huomautuksia

- Kun kirjautuminen on päättynyt, kaukokäynnistysvalitsimen  valo sammuu.
- Kaukokäynnistys aktivoidaan painamalla kaukokäynnistysvalitsinta .
- Jos Home Connect -avustaja on keskeytetty käynnistyksen yhteydessä, paina uudelleen kaukokäynnistysvalitsinta .
- Jos yhteys reitittimeen katkeaa, näytössä vilkkuu WLAN .

Wi-Fi - ei yhteyttä Home Connect -palvelimeen

Voit katkaista yhteyden Home Connect -palvelimeen Home Connect -sovelluksesta.



Tällöin laite on paikallisesti yhteydessä mobiililaitteeseesi, mutta sillä ei ole yhteyttä Home Connect -palvelimeen.

Huomautus: Jos et ole deaktivoinut yhteyttä Home Connect -palvelimeen, tarkista internet-yhteys.

Etädiagnoosi

Jos otat yhteyden asiakaspalveluun, se voi luoda etädiagnoosin  avulla yhteyden laitteeseesi.

Huomautuksia









- Sinun on vahvistettava laitteelta huoltopalvelun yhteys laitteeseen.
- Voit kytkeä etädiagnoosin  pois päältä laitteen virtakatkaisimella  tai deaktivoimalla huoltopalvelun pääsy laitteeseen Home Connect -sovelluksessa.

Energianhallinnan asettaminen

Energianhallinnalla  astianpesukone käynnistyy asetetun ajanjakson sisällä itsestään vaihtoehdoisen energialähteen (esim. aurinkopaneeli) edullisimpana aikana.

Jos energianhallinta  ei pysty käynnistämään astianpesukonetta (esim. koska sähköä ei ole riittävästi), se käynnistää astianpesukoneen myöhimpänä mahdollisena ajankohtana tavallisella virtalähteellä.

Aseta energianhallinta näin:

1. Avaa luukku.
2. Kytke koneeseen virta virtakytkimellä .
3. Paina Info-valitsinta   3 sekunnin ajan, kunnes ylhäällä olevaan näyttöön  tulee näkyviin seuraava teksti:
Selaa < >
Säädä - +
Poistu Paina 3 s
4. Paina valitsinta >   16 niin monta kertaa, kunnes ylhäällä olevaan näyttöön  tulee haluamasi asetus.
5. Tee asetus valitsimilla + -  8.
6. Yhdistä astianpesukone seuraavan 2 minuutin kuluessa talojärjestelmän energianhallintaan, aktivoi sitä varten myös talojärjestelmän energianhallinnan yhteys (huomioi energianhallinnan valmistajan toimittama käyttöohje).





Kun astianpesukoneen yhdistäminen talojärjestelmän energianhallintaan on onnistunut, yllä olevaan näyttöikkunaan  tulee tieto. Jos energianhallinnan kirjaaminen epäonnistuu, toista vaihe 6.



Huomautus: Valikon kohta ”Energianhallinta” on käytettävissä vasta, kun yhteys kotiverkkoon on luotu ja laite on yhdistetty sovellukseen.

Lisätietoja energianhallinnan käytöstä ja sen järjestelmävaatimuksista löydät sivustolta

www.home-connect.com/energymanagement









Energianhallinnan aktivointi

Jotta energianhallinnan  käynnistäminen on mahdollista, etäkäynnistyspainike   10 on aktivoitava ja ajastin  9 asetettava.



Kun olet aktivoinut etäkäynnistyspainikkeen   10, voit valita ajastimen  9 Home Connect -sovelluksen kautta.

Voit aktivoida energianhallinnan  myös manuaalisesti astiapesukoneessa olevien valitsimien kautta.

Aktivoi energianhallinta astianpesukoneessa näin:

1. Avaa luukku.
2. Kytke koneeseen virta virtakytkimellä .
3. Valitse ohjelma  2.
4. Paina ajastimen valitsinta  9.
5. Paina painikkeita + -  8 niin monta kertaa, kunnes näytössä on haluamasi aika.
6. Paina KÄYNNISTÄ-painiketta  12, ajastin on aktivoitu.
7. Aktivoi etäkäynnistyspainike   10.
8. Kun aktivointi on onnistunut, ylemmän näyttöikkunan vasempaan reunaan ilmestyy  4 ”Flex Start”. Energianhallinta  pystyy nyt ohjaamaan astiapesukonetta ja voi käynnistää sen asettamasi aikajakson sisällä.









Huomautus:

- Heti kun energianhallitsin  käynnistää ohjelman aikaisemmin, kohdan ”Valmis” / ”Pesuaika” aika päivittyy.
- Energianhallinnan aktivointi  on mahdollista vain, jos se on asetettu.

Energianhallinnan poistaminen käytöstä

Valikon kohta ”Katkaise painamalla +” on käytettävissä, kun astianpesukone on yhdistetty talojärjestelmän energianhallintaan.

Poista energianhallinta käytöstä näin:

1. Avaa luukku.
2. Kytke koneeseen virta virtakytkimellä .
3. Paina Info-valitsinta   3 sekunnin ajan, kunnes ylhäällä olevaan näyttöön  tulee näkyviin seuraava teksti:
Selaa < >
Säädä - +
Poistu Paina 3 s
4. Paina valitsinta >  niin monta kertaa, kunnes ylhäällä olevaan näyttöön  tulee haluamasi asetus.
5. Tee asetus valitsimilla + - .
6. Paina Info-valitsinta   3 sekunnin ajan.

Energianhallinta on nyt poistettu toiminnasta. Nyt voidaan yhdistää uusi energianhallinta.

Vaativuuden mukaisuusvakuutus

BSH Hausgeräte GmbH vahvistaa täten, että Home Connect -toiminnoilla varustettu laite vastaa direktiivin 2014/53/EU perusluonteisia vaatimuksia ja muita asiaankuuluvia määräyksiä.

Täydellinen radio- ja telepätelaitteita (RED) koskeva vaatimusten mukaisuusvakuutus löytyy Internetistä sivulta www.siemens-home.bsh-group.com laitteen tuotesivulta lisädokumenttien kohdasta.

Wi-Fi on Wi-Fi Alliance -järjestön rekisteröimä tavaramerkki.

Vedenpehmentin / Erikoissuola

Jotta astianpesukoneesi pesutulos on mahdollisimman hyvä, on koneessa käytettävän veden oltava »pehmeä«, ts. se saa sisältää vain vähän kalkkia. Muussa tapauksessa astioihin ja koneen sisäosiin jää valkeita kalkkijäämiä. Jos vesijohtoveden kovuusaste on yli 7° dH (1,2 mmol/l), vesi tulee pehmentää. Veden pehmentäminen tapahtuu vedenpehmentimeen lisättävän erikoissuolan (elvytys-suolan) avulla. Käytettävän vesijohtoveden kovuusaste vaikuttaa vedenpehmentimen säätöön ja tarvittavaan suolamäärään (katso vedenkovuustaulukko).

Vedenkovuustaulukko

Veden kovuusaste °dH	Kovuusalue	mmol/l	Asetus koneessa
0-6	pehmeä	0-1,1	0-6
7-8	pehmeä	1,2-1,4	7-8
9-10	puolikova	1,5-1,8	9-10
11-12	puolikova	1,9-2,1	11-12
13-16	puolikova	2,2-2,9	13-16
17-21	kova	3,0-3,7	17-21
22-30	kova	3,8-5,4	22-30
31-50	kova	5,5-8,9	31-50

Vedenpehmentimen säätö

Erikoissuolan annostusmäärä voidaan säätää välille **0 – 50**. Kun säätöarvoksi valitaan **0-6**, suolaa ei tarvitse annostella.

Näin säädät vedenpehmentimen:

1. Varmista veden kovuusaste paikalliselta vesilaitokselta.
2. Katso tarvittava asetusarvo vedenkovuustaulukosta.
3. Avaa luukku.
4. Kytke kone päälle PÄÄLLÄ/POIS-kytkimestä 1.
5. Paina Info-valitsinta 3 3 sekunnin ajan, kunnes ylhäällä olevaan näyttöön 4 tulee näkyviin seuraava teksti:
Selaa < >
Säädä - +
Poistu Paina 3s
6. Paina valitsinta > 16 niin monta kertaa, kunnes vedenkovuus tulee näkyviin ylhäällä olevaan näyttöön 4.
7. Tee asetus valitsimilla + - 8.
8. Paina Info-valitsinta 3 3 sekunnin ajan.

Asetus tallentuu koneen muistiin.

Erikoissuolan käyttö

Lisää aina erikoissuolaa, kun suolan täyttötarpeen osoitin 6 syytyy ohjaustaulussa tai kun edessä olevaan näyttöön * 13 tulee vastaava kehoitus. Lisää suolaa aina ennen koneen käynnistämistä. Näin mahdollisesti koneen pohjalle valunut suolaliuos huuhtoutuu heti pesuveden mukana pois koneesta ja vältetään korroosiolta.

Huomio!

Pesuaine tuhoaa vedenpehmentimen! Älä annostelee koskaan pesuainetta suolasäiliöön.

Näin lisää erikoissuolaa:

1. Avaa suolasäiliön kansi 28.
2. Täytä säiliö vedellä (tarpeen vain ennen ensimmäistä käyttökertaa).
3. Annostelee erikoissuola kuten kuvassa (**ei ruokasuolaa tai tabletteja**). Vesi alkaa tällöin virrata täyttösäiliöstä koneeseen.

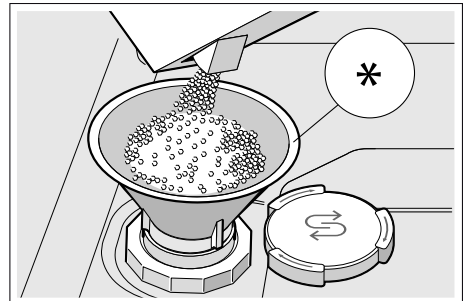

* astianpesukoneen varustelun mukaan

Suolaa sisältävien astianpesuaineiden käyttö

Kun käytät yhdistelmäpesuaineita, joissa suola on jo mukana, ei yleensä tarvita erikoissuolaa, jos vedenkovuus on 21° dH (37° fH, 26° Clarke, 3,7 mmol/l). Kun vedenkovuus on yli 21° dH, erikoissuolaa on käytettävä.

Suolan täyttötarpeen osoittimen / vedenpehmentimen kytkeminen pois päältä

Kun käytät yhdistelmäpesuaineita, joissa suola on jo mukana, ja suolan täyttötarpeen osoitin [6] ohjaustaulussa tai teksti ylhäällä olevassa näytössä [4] (suola riittää vielä x pesukertaan) häiritsee sinua, voit kytkeä näytöt pois toiminnasta.

Toimi kuten kohdassa

»Vedenpehmentimen säätö« neuvotaan ja aseta arvoksi **0-6**. Vedenpehmentin ja suolan täyttötarpeen osoitin on nyt kytketty pois toiminnasta.



Huuhtelukirkaste

Lisää aina huuhtelukirkastetta, kun huuhtelukirkasteen täyttötarpeen osoitin [5] syttyy ohjaustaulussa tai kun edessä olevaan näyttöön * [13] tulee vastaava kehoitus. Huuhtelukirkaste parantaa pesu- ja huuhtelutulosta, lasista tulee kirkkaita ja astioista tahrattomia. Käytä vain kotitalouskäyttöön valmistetuille astianpesukoneille tarkoitettua huuhtelukirkastetta. Voit käyttää yhdistelmäpesuaineita, jotka sisältävät huuhtelukirkasteaineita, jos vedenkovuus on enintään 21° dH (37° fH, 26° Clarke, 3,7 mmol/l). Kun vedenkovuus on yli 21° dH, huuhtelukirkastetta on käytettävä.

* astianpesukoneen varustelun mukaan

Näin lisää huuhtelukirkastetta:

1. Avaa säiliö [32]; paina kannen kiinnintä (1) ja nosta ylös (2).

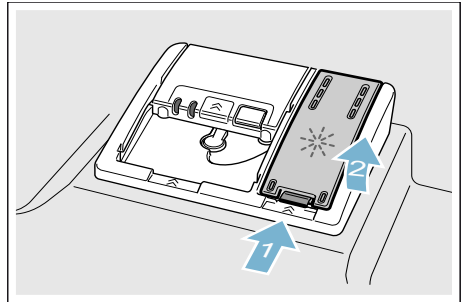

2. Annostele huuhtelukirkastetta max. merkkiin asti.

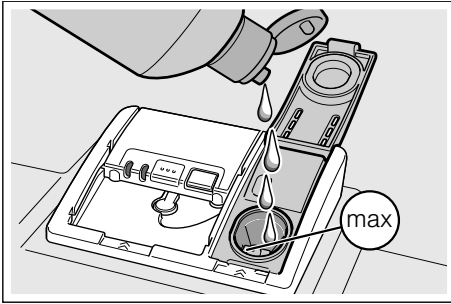

3. Sulje kansi.
Kansi lukittuu kuuluvasti paikalleen.
4. Pyyhi tarvittaessa ylläikkynyt huuhtelukirkaste pois liinalla, jotta välttyä liialliselta vaahdonmuodostumiselta seuraavalla pesukerralla.

Huuhtelukirkasteen annostusmäärän säätö

Huuhtelukirkasteen annostusmäärä voidaan säätää välille **0 – 6**. Säädä huuhtelukirkasteen annostusmäärän asetukseksi **5**, niin kuivaustuloksesta tulee erittäin hyvä. Muuta asetusta vain, jos astioihin jää juovia tai pisarajälkiä. Valitse pienempi asento, niin välttyä juovilta. Valitse suurempi asento, niin välttyä pisarajäljiltä.

Näin säädät huuhtelukirkasteen annostusmäärän:

1. Avaa luukku.
 2. Kytke kone päälle
PÄÄLLÄ/POIS-kytkimestä **[1]**.
 3. Paina Info-valitsinta **[3]** 3 sekunnin ajan, kunnes ylhäällä olevaan näyttöön **[4]** tulee näkyviin seuraava teksti:
Selaa < >
Säädä - +
Poistu Paina 3 s
 4. Paina valitsinta **>[16]** niin monta kertaa, kunnes ylhäällä olevaan näyttöön **[4]** tulee näkyviin kirkasteannostelu.
 5. Tee asetus valitsimilla **+ -[8]**.
 6. Paina Info-valitsinta **[3]** 3 sekunnin ajan.
- Asetus tallentuu koneen muistiin.

Huuhtelukirkasteen täyttötarpeen osoittimen kytkeminen pois päältä

Kun käytät yhdistelmäpesuaineita, joissa huuhtelukirkaste on jo mukana, ja huuhtelukirkasteen täyttötarpeen osoitin **[5]** ohjaustaulussa tai teksti edessä olevassa näytössä * **[13]** (kirkaste riittää vielä x pesukertaan) häiritsee sinua, voit kytkeä näytöt pois toiminnasta.

Toimi kuten kohdassa »Huuhtelukirkasteen annostusmäärän säätö« neuvotaan ja valitse asetukseksi **0**.

* astianpesukoneen varustelun mukaan

Astiat

Konepesuun eivät sovellu

- Ruokailuvälineet ja astiat, jotka ovat puuta.
- Arat korikoristelasit, taidelasi ja antiikkiastiat. Niiden koristeet eivät kestä konepesua.
- Astiat, joissa on kuumuutta kestäättömiä muoviosia.
- Kupari- ja tina-astiat.
- Astiat, joissa on tuhkaa, vahaa, konerasvaa tai maalia.

Astioissa olevat lasittamattomat kuvioinnit, alumiini- ja hopeaosat yleensä himmenevät pesussa tai niiden väri muuttuu. Myös jotkut lasilaadut (esim. kristalli) voivat muuttua sameiksi usean pesukerran jälkeen.

Lasi- ja astiavauriot

Syyt:

- Lasilaatu ja lasinvalmistusmenetelmä.
- Astianpesuaineen kemiallinen koostumus.
- Pesuohjelman vedenlämpötila.

Suositus:

- Käytä vain laseja ja posliiniastioita, jotka ovat valmistajan mukaan konepesun kestäviä.
- Käytä astianpesuainetta, joka on tarkoitettu hellävaraiseen pesuun.
- Poista lasit ja ruokailuvälineet mahdollisimman pian astianpesukoneesta pesuohjelman päätyttyä.

Astioiden asettaminen koneeseen

1. Poista astioista isommat ruoantähteet. Astioita ei tarvitse esihuuhdella juoksevan veden alla.
2. Aseta astiat koneeseen niin, että
 - ne ovat tukevasti paikoillaan eivätkä pääse kaatumaan.
 - pullo tms. astiat ovat koneessa ylösalaisin.
 - astiat, joissa on kaarevia osia tai syvennyksiä, ovat astiakorissa vinossa, jotta vesi pääsee valumaan pois syvennyksistä.
 - ne eivät estä suihkuvarsien [23] ja [27] pyörimistä.

Älä pese koneessa erittäin pieniä astioita, sillä ne saattavat pudota helposti koreista.

Yläkori

Asettele kupit ja lasti yläkoriin [22].

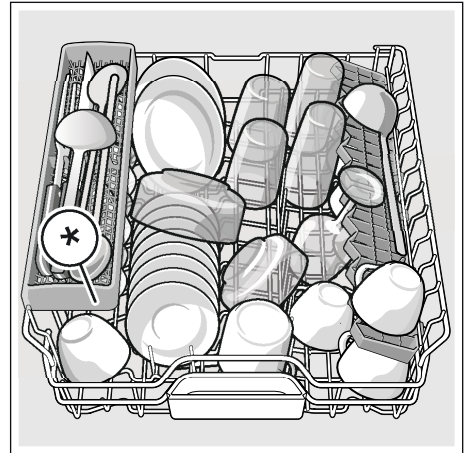

* astianpesukoneen varustelun mukaan

Huomautus: Astiat eivät saa ulottua astianpesutablettirasian [24] päälle. Pesuainekotelon kansi ei tällöin ehkä pysty aukeamaan kokonaan.

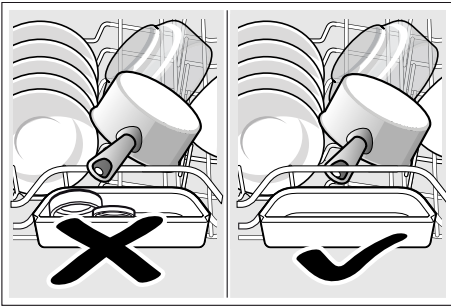

Alakori

Asettele kattilat ja lautaset alakoriin [31].

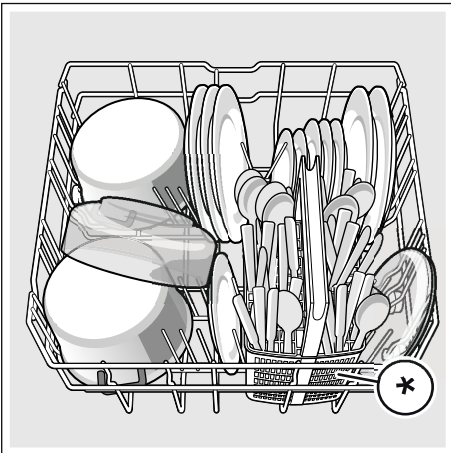

* astianpesukoneen varustelun mukaan

Ohje: Aseta hyvin likaiset astiat (kattilat) alakoriin. Voimakkaamman vesisuihkun vaikutuksesta pesutuloksesta tulee parempi.

Ohje: Löydät internet-sivuiltamme lisää esimerkkejä astioiden sijoittamisesta astianpesukoneeseen. Voit ladata ne maksutta. Katso kyseinen internet-osoite käyttöohjeen takasivulta.

Ruokailuvälinekori *

Asettele ruokailuvälineet koriin * aina lajittelematta kärjet alaspäin.

Aseta pitkät ja terävät veitset sekä välineet veitsitelineeseen*, jolloin ne pysyvät turvallisesti paikoillaan ja välttyt loukkaantumisilta.

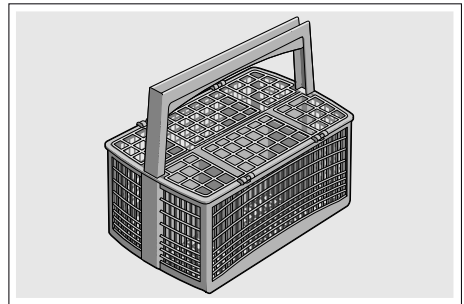

* astianpesukoneen varustelun mukaan

Ruokailuvälinetaso *

Asettele ruokailuvälineet niille tarkoitetulle tasolle [21] kuten kuvassa. Kun lajittelet ruokailuvälineet omiin ryhmiinsä, on ne helpompi poistaa koneesta pesun jälkeen.

fi Astiat

Voit poistaa ruokailuvälinetason.

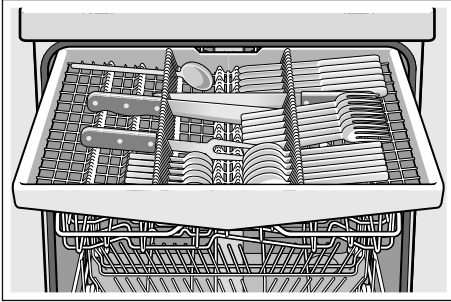

Astianpesukoneen varustelun mukaan voit kääntää sivuilla olevat tasot alas, jolloin saat lisätilaa isommille ruokailuvälineille. Voit kääntää telineen etummaisiet tuet alas, jolloin tilaa on myös leveämmille kahvaosille.

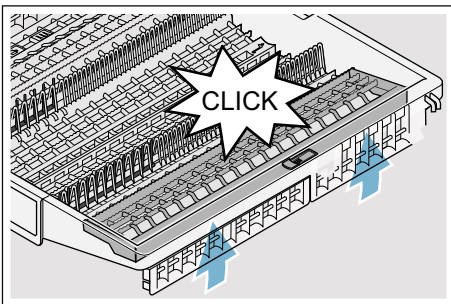
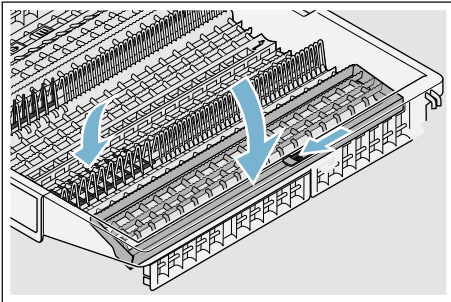

* astianpesukoneen varustelun mukaan

Kuppihyllly *

Kuppihylllylle ja sen alapuolella olevaan tilaan voit sijoittaa pienet kupit ja lasit tai isommat ruokailuvälineet, kauhat ja tarjoiluottimet. Kun et tarvitse kuppihylllyä, voit kääntää sen pystyasentoon.

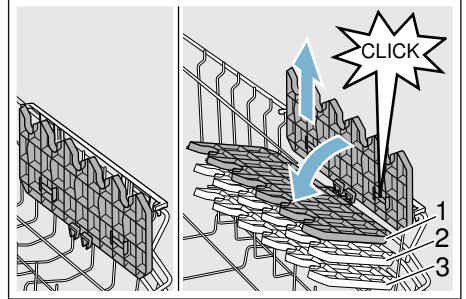

* Astianpesukoneen varustelun mukaan voit säätää kuppihyllyn 3 korkeudelle.

Näin säädät kuppihyllyn korkeuden:

1. Aseta kuppihyllly pystyasentoon ja nosta ylöspäin.
2. Aseta kuppihyllly vähän kallelleen ja työnnä alaspäin haluamallasi korkeudelle (1, 2, tai 3).
3. Napsauta kuppihyllly kiinni. Kuppihyllly lukittuu kuuluvasti paikalleen.

Kääntyvä lautasteline *

* Astianpesukoneen varustelun mukaan voit kääntää lautastuet toiseen asentoon. Näin kattiloille, kulhoille ja laselle on enemmän tilaa.

Näin käännät lautastuet toiseen asentoon:

1. Työnnä vipu eteenpäin (1).
2. Käännä lautastuet toiseen asentoon (2).

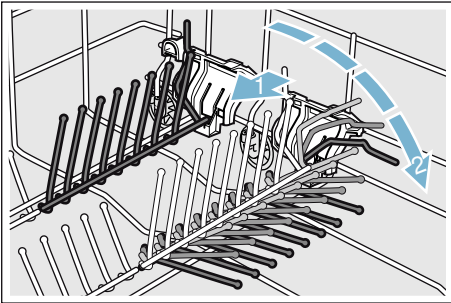

Veitsiteline *

* Astianpesukoneen varustelun mukaan yläkorissa on veitsiteline. Veitsitelineeseen voit asetella pitkät veitset ja muut välineet.

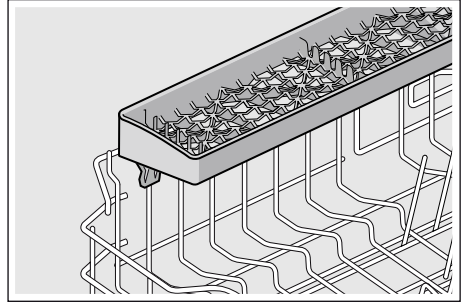

Pienten osien pidikkeet *

* Astianpesukoneen varustelun mukaan yläkorissa on pienten osien pidikkeet. Pidikkeet pitävät kevyet muoviasiastuot tukevasti paikoillaan.

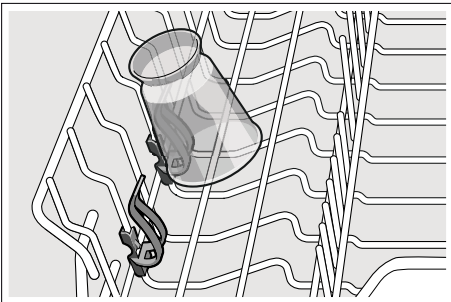

Suutin leivinpeltien pesuun *

* astianpesukoneen varustelun mukaan

Suurikokoiset leivinpellit tai uuniritilät sekä lautaset (Gourmet-lautaset, pastalautaset, tarjoilulautaset) voit pestä tällä suuttimella.

Näin asetat suuttimen paikalleen:

1. Poista [22] yläkori .
2. Aseta suutin paikalleen kuten kuvassa ja käännä myötäpäivään. Suutin lukittuu paikalleen.

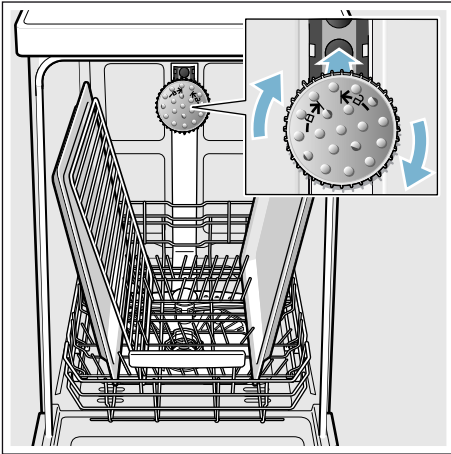

Jotta vesisuihku osuu kaikkiin osiin, sijoita pellit kuten kuvassa (max. 2 uunipeltiä ja 2 uuniritilää).

Huomautus: Käytä astianpesukonetta vain, kun yläkori [22] tai leivinpeltien pesuun tarkoitettu suutin on paikallaan koneessa.

Astioiden ottaminen koneesta

Poista astiat ensin alakorista, niin vältty vesipisaroiden valumiselta yläkorista alakorissa olevien astioiden päälle.

Ohje: Kuumat astiat ovat herkkiä kolhuille! Anna niiden jäähtyä riittävästi pesuohjelman päätyttyä, ennen kuin tyhjennät astianpesukoneen.

Huomautus: Pesuohjelman päätyttyä voi koneen sisätilassa olla vielä vesipisaroita. Tämä ei vaikuta astioiden kuivumiseen.

Astiakorin korkeuden säätäminen *

* astianpesukoneen varustelun mukaan

Yläkorin [22] korkeuden voi säätää, kun ylä- tai alakorissa tarvitaan enemmän tilaa isoille astioille.

Koneen korkeus 81,5 cm

Ruokailuvälinekorilla	Yläkori	Alakori
Asento 1 max. ø	22 cm	31 cm
Asento 2 max. ø	24,5 cm	27,5 cm
Asento 3 max. ø	27 cm	25 cm

Ruokailuvälinetasolla	Yläkori	Alakori
Asento 1 max. ø	16 cm	31 cm
Asento 2 max. ø	18,5 cm	27,5 cm
Asento 3 max. ø	21 cm	25 cm

Koneen korkeus 86,5 cm

Ruokailuvälinekorilla	Yläkori	Alakori
Asento 1 max. ø	24 cm	34 cm
Asento 2 max. ø	26,5 cm	30,5 cm
Asento 3 max. ø	29 cm	28 cm

Ruokailuvälinetasolla	Yläkori	Alakori
Asento 1 max. ø	18 cm	34 cm
Asento 2 max. ø	20,5 cm	30,5 cm
Asento 3 max. ø	23 cm	28 cm

Asettele suurikokoiset lautaset, joiden halkaisija on enintään 31/34* cm, alakoriin [31] kuten kuvassa.

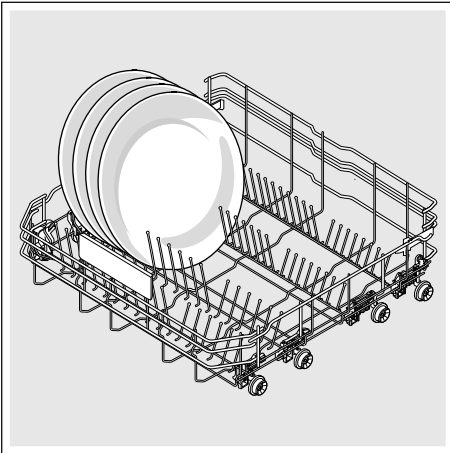

* astianpesukoneen varustelun mukaan

Yläkori, jonka sivuissa on vivut

1. Vedä yläkori [22] ulos.
2. Pidä kiinni yläkorin yläreunoista kummallakin puolella. Näin se ei pääse putoamaan alaslaskettaessa.
3. Yläkorin **alaslaskeminen**; paina korin vasemmassa ja oikeassa ulkolaidassa olevat vivut sisäänpäin. Yläkori laskeutuu alas.

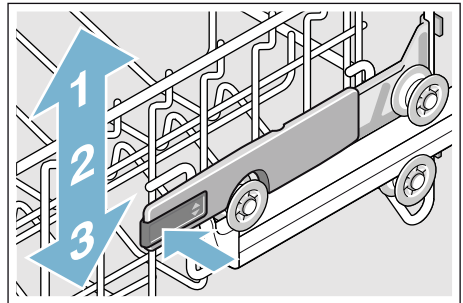

4. Yläkorin **nostaminen**; tartu astiakorin yläreunaan kummallakin puolella ja nosta koria ylöspäin.
5. Varmista, että yläkori on kummaltakin puolelta yhtä korkealla.
6. Työnnä yläkori paikoilleen.

Yläkori, jossa on pyöräparit ylhäällä ja alhaalla

1. Vedä yläkori [22] ulos.
2. Poista yläkori.
3. Kiinnitä yläkori takaisin yläpyörien (asento 3) tai alapyörien (asento 1) varaan.

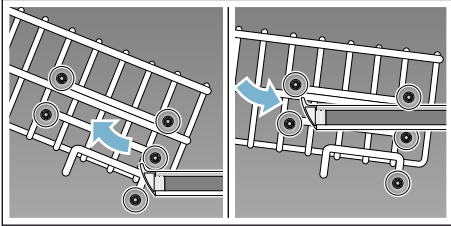

4. Työnnä yläkori paikoilleen.



Astianpesuaine

Voit käyttää astianpesukoneille tarkoitettuja pesutabletteja sekä jauhemaisia tai nestemäisiä astianpesuaineita, mutta älä käytä koskaan käsinpesuun tarkoitettuja astianpesuaineita. Jauhemaisen tai nestemäisen pesuaineen voit annostella yksilöllisesti likaisuuden mukaan. Pesutableteissa on riittävästi tehoaineita kaikkiin pesuohjelmiin. Nykyaikaiset, tehokkaat pesuaineet ovat pääasiassa heikosti emäksisiä ja sisältävät entsyymejä. Entsyymit pilkkovat tärkkelystä ja liuottavat valkuaisainetta. Väritahrojen (esim. tee, ketsuppi) poistoon käytetään yleensä happeen perustuvia valkaisuaineita.

Huomautus: Noudata aina pesuaineen pakkauksessa olevia ohjeita, jotta pesutuloksesta tulee hyvä! Lisätietoja saat astianpesuainevalmistajien neuvontapisteistä.



Varoitus

Vammojen ja esinevahinkojen vaara, jos astianpesuaineiden ja huuhtelukirkasteiden turvallisuusohjeet jätetään noudattamatta!

Muista aina noudattaa astianpesuaineiden ja huuhtelukirkasteiden turvallisuusohjeita.

Astianpesuaineen annostelu

1. Jos pesuainekotelo [33] on vielä kiinni, avaa se kotelon lukitsimesta [34].
2. Annostele astianpesuaine kuivaan pesuainekoteloon [33] (asetta tabletti koteloon poikittain, ei pystyyn).
3. Annostelumäärä: katso valmistajan ohjeet astianpesuaineen pakkauksesta. Käytä apuna pesuainekotelon annostusmerkkejä. Kun astiat ovat normaali likaiset, annosteluksi riittää yleensä 20 ml–25 ml. Kun käytät pesutabletteja, riittää yksi tabletti.

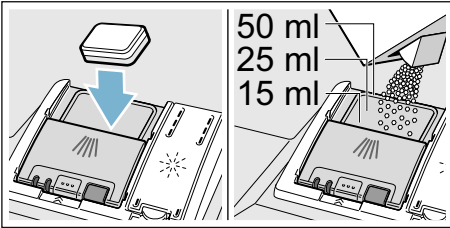

4. Sulje pesuainekotelon kansi. Kansi lukittuu kuuluvasti paikalleen.

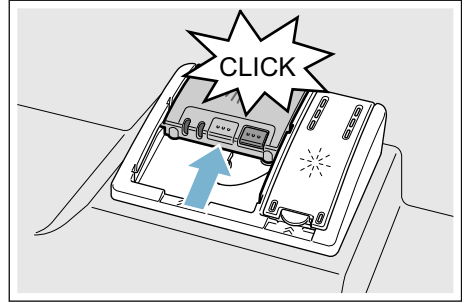

Pesuainekotelo avautuu automaattisesti oikeaan aikaan pesuohjelmasta riippuen. Jauhemainen tai nestemäinen pesuaine huuhtoutuu koneeseen ja liikenee tasaisesti veteen, tabletti putoaa sille tarkoitettuun rasiaan ja liikenee sieltä veteen.

Ohje: Kun astiat ovat vain vähän likaisia, annostele pesuainetta hieman tavallista vähemmän. Sopivia puhdistus- ja hoitoaineita voit tilata internet-sivuiltamme tai huoltopalvelusta (katso takakansi).

Yhdistelmäpesuaineet

Perinteisten astianpesuaineiden lisäksi tarjolla on paljon tuotteita, joissa on lisäominaisuuksia. Ne sisältävät pesuaineen lisäksi usein myös huuhtelukirkasteen ja suolan korvaavia aineita (3in1, 5in1 ...) ja yhdistelmän mukaan (4in1, 5in1 ...) vielä muita aineita kuten esim. lasin tai teräksen suojaamiseen tarkoitettuja aineita.

Yhdistelmäpesuaineet toimivat optimaalisesti vain määrättyyn vedenkovuuteen asti (yleensä 21 °dH). Jos tämä raja ylittyy, on lisättävä suolaa ja huuhtelukirkastetta.

Kun käytät yhdistelmäpesuaineita, pesuohjelma mukautuu pesuainetuotteisiin automaattisesti, jotta päästään parhaimpaan mahdolliseen pesu- ja kuivaustulokseen.









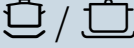

Huomautuksia





- Kun lisäät astioita koneeseen ohjelman käynnistymisen jälkeen, **älä** käytä tablettirasiaa [24] yläkorin kahvana. Tabletti saattaa olla jo rasiassa ja joudut kosketuksiin osittain liunneen tabletin kanssa.
- Varo asettamasta **mitään** pesutablettirasiaan [24]; tabletti ei tällöin liukene tasaisesti pesuveteen.
- Pääset optimaaliseen pesu- ja kuivaustulokseen käyttämällä perinteistä astianpesuainetta ja sen lisänä suolaa ja huuhtelukirkastetta.

- Pikaohjelmissa on mahdollista, että pesutabletit liukenevat veteen eri lailla. Tällöin ei päästä aina täydelliseen pesutulokseen ja koneeseen voi jäädä veteen liukenemattomia pesuainejäämiä. Jauhemaaiset pesuaineet sopivat paremmin tällaisille pesuohjelmille.
- Jos peset »Intensiivi« ohjelmalla (vain joissakin malleissa), yksi pesutabletti riittää. Jos käytät jauhemaista astianpesuainetta, voit annostella vähän pesuainetta myös koneen luukulle.
- Vaikka huuhtelukirkasteen tai/ja suolan täyttötarpeen osoitin syttyy (syttyvät), pesuohjelma jatkuu moitteettomasti käytettäessä yhdistelmäpesuaineita.
- Kun käytät astianpesuaineita, joissa on veteen liukeneva suojakalvo: Tartu kalvoon vain kuivin käsin ja aseta pesuaine vain täysin kuivaan pesuainekoteloon, muutoin pesuaine saattaa jäädä kiinni koteloon.
- Kun haluat vaihtaa yhdistelmäpesuaineesta perinteiseen pesuaineeseen, muista säätää vedenpehmentimeen ja huuhtelukirkasteen annostusmääräksi taas oikea säätöarvo.
- Bio- ja ekopesuaineet: Pesuainetuotteissa, joissa on merkintä »bio« tai »eko«, käytetään (ympäristönsuojelullisista syistä) yleensä pienempiä määriä tehoaineita tai niissä ei ole lainkaan tiettyjä ainesosia. Tällaisten tuotteiden puhdistusteho saattaa olla heikompi.

Ohjelmataulukko

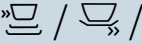
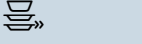
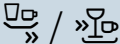
Taulukossa on annettu kaikki mahdolliset pesuohjelmat. Katso astianpesukoneesi ohjelmat koneen ohjaustaulusta.

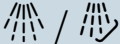
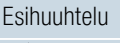
Astiatyyppi	Lian tyyppi	Ohjelma	Mahdolliset lisätoiminnot	Ohjelmavaiheet
kattilat, pannut, kestävät astiat ja ruokailuvälineet	erittäin pinttyneet, kiinnipalaneet tai kuivuneet, tärkkelys- tai valkuaisainepitoiset ruoantähteet	 /  Intensiivi 70°	kaikki	Intensiivi: Esihuuhtelu Pesu 70° Välihuuhtelu Huuhtelu 65° Kuivaus
sekalaiset astiat ja ruokailuvälineet	vähän kuivuneet tavanomaiset ruoantähteet	 /  Auto 45°-65°	kaikki	Sensori-optimoitu: Sensoriteknikka optimoi ohjelmankulun astioiden likaisuuden mukaan.
sekalaiset astiat ja ruokailuvälineet	vähän kuivuneet tavanomaiset ruoantähteet	 / eco Eco 50°	kaikki	Säästeliäin ohjelma: Esihuuhtelu Pesu 50° Välihuuhtelu Huuhtelu 35° Kuivaus
sekalaiset astiat ja ruokailuvälineet	vähän kuivuneet tavanomaiset ruoantähteet	 / Silence Silence 50°	TehoAlue Puolitäyttö HygienePlus Extrakuivaus Hohtokuivaus	Hiljaisempi: Esihuuhtelu Pesu 50° Välihuuhtelu Huuhtelu 35° Kuivaus
arat astiat, ruokailuvälineet, lämpötiloille herkäät muovit ja lasit	vain vähän pinttyneet, tuoreet ruoantähteet	 /  Lasit 40°	TehoAlue VarioSpeedPlus Puolitäyttö Extrakuivaus Hohtokuivaus	Erityisen hellävarainen: Esihuuhtelu Pesu 40° Välihuuhtelu Huuhtelu 50° Kuivaus
sekalaiset astiat ja ruokailuvälineet	vähän kuivuneet tavanomaiset ruoantähteet	 /  Pika 65°	Extra kuivaus Hohtokuivaus	Optimoitu pesuaika: Pesu 65° Välihuuhtelu Huuhtelu Kuivaus

Astiatyyppi	Lian tyyppi	Ohjelma	Mahdolliset lisätoiminnot	Ohjelmavaiheet
sekalaiset astiat ja ruokailuvälineet	vähän kuivuneet tavanomaiset ruoantähteet	 /  Lyhyt 60°	kaikki	Optimoitu pesuaika: Pesu 60° Välihuuhtelu Huuhtelu Kuivaus
arat astiat, ruokailuvälineet, lämpötiloille herkät muovit ja lasit	vain vähän pinttyneet, tuoreet ruoantähteet	 /  Pika 45°	Extra kuivaus Hohtokuivaus	Optimoitu pesuaika: Pesu 45° Välihuuhtelu Huuhtelu 50°
kaikki astiatyyppit	esihuuhtelu (kylmä), välihuuhtelu	 /  Esihuuhtelu	ei mitään	Kylmä esihuuhtelu: Esihuuhtelu
-	-	 / Easy Clean Koneen hoito	ei mitään	Koneen hoito-ohjelma 70°

Pesuohjelman valinta

Voit valita sopivan pesuohjelman astialajin ja lian laadun mukaan.

Huomautus testuslaitoksille

Testuslaitokset saavat vertailutestejä koskevia ohjeita (esim. EN60436).

Tässä on kyse testin suoritusolosuhteista, ei kuitenkaan tuloksista tai kulutusarvoista. Kysely sähköpostitse osoitteeseen: dishwasher@test-appliances.com Muista antaa tuotenumero (E-nro) ja valmistusnumero (FD), jotka löydät luokkuun kiinnitetystä tyyppikilvestä [35].

P+ Lisätoiminnot

Astianpesukoneen varustelun mukaan voit valita eri lisätoimintoja .

Pikaohjelma (VarioSpeedPlus) *

Toiminnolla »Pikaohjelma« voit lyhentää valitun ohjelman pesuaikaa noin 20%–66%. Jotta pesutulos säilyy lyhennyksestä pesuajasta huolimatta optimaalisena, lisääntyy samalla veden- ja energiankulutus.

Puolitäyttö *

Kun pestäviä astioita (esim. lasveja, kuppeja, lautasia) on vain vähän, voit käynnistää toiminnon »Puolitäyttö«. Samalla säästät vettä, energiaa ja aikaa. Annostelet pesuainelokeroon hieman vähemmän pesuainetta kuin koko koneellista pestäessä.

Hygieniaplus (HygienePlus) *

Tämä toiminto nostaa lämpötiloja ja pitää ne korkeina erittäin kauan, jotta määritellyt desinfiointitehot säilyvät. Kun käytät toimintoa jatkuvasti, pesutuloksesta tulee hygieenisempi. Lisätoiminto on ihanteellinen esim. leikki- ja lasten astioiden tai tuttupullojen pesemiseen.

TehoAlue *

Sopii ihanteellisesti sekalaisten astioiden pesuun. Voit pestä samanaikaisesti likaisempia kattiloita ja pannuja alakorissa ja normaalisti likaantuneita astioita yläkorissa. Alakorissa suihkupaine on voimakkaampi ja pesulämpötila hieman korkeampi.

Extrakuivaus *

Korkeamman huuhtelulämpötilan ja pidemmän kuivausvaiheen ansiosta myös muoviosat kuivuvat hyvin. Energiankulutus on hieman korkeampi.

Hohtokuivaus *

Astioihin ei jää pisarajälkiä ja kuivaustulos paranee, koska astiat pestään suuremmalla vesimäärällä ja kuivausvaihe on pidempi. Energiankulutus on hieman korkeampi. Kun valitset hohtokuivauksen, on suositeltavaa annostella lisäksi huuhtelukirkastetta (myös yhdistelmäpesuaineita käytettäessä).

Energy Save *

»Energy Save« toiminnolla voit alentaa veden- ja energiankulutusta. Jotta pesu- ja kuivaustulos säilyy optimaalisena, pesuaika pitenee.



Laitteen käyttö



Ohjelmätiedot

Pesuohjelmätiedot (kulutustiedot) löydät pikakäyttöohjeista. Ne on mitattu normaali olosuhteissa ja vedenkovuuden säätöarvon ollessa °dH 13 - 16 puolikova. Eri seikat kuten esim. veden lämpötila tai vedenpaine voivat vaikuttaa mitattuihin arvoihin.

Asetusten muuttaminen

Määrätyt asetukset on tehty astianpesukoneeseen jo tehtaalla käyttöönoton helpottamiseksi. Voit tarvittaessa muuttaa tehdasasetuksia.

Näin muutat asetuksen:

1. Avaa luukku.
2. Kytke kone toimintaan PÄÄLLÄ/POIS-kytkimestä [1].
3. Paina Info-valitsinta  [3] 3 sekunnin ajan, kunnes ylhäällä olevaan näyttöön [4] tulee näkyviin seuraava teksti:
Selaa < >
Säädä - +
Poistu Paina 3 s
4. Paina valitsinta > [16] niin monta kertaa, kunnes ylhäällä olevaan näyttöön [4] tulee haluamasi asetus.
5. Tee asetus valitsimilla + - [8].
6. Paina Info-valitsinta  [3] 3 sekunnin ajan.

Asetus tallentuu koneen muistiin.

Ohje: Jos haluat muuttaa useamman asetuksen, tee ensin peräkkäin kaikki muutokset. Paina nyt Info-valitsinta  [3] 3 sekunnin ajan. Kaikki asetukset tallentuvat koneen muistiin.

Aquasensor *

* astianpesukoneen varustelun mukaan

AquaSensor on optinen mittauslaite (valokenno), joka mittaa pesuveden sameutta.

AquaSensor aktivoituu ohjelmakohtaisesti. Kun Aquasensor on aktiivinen, kone voi käyttää samaa vettä myös seuraavassa pesuvaiheessa, jolloin veden kulutus pienenee noin 3 - 6 litraa. Jos vesi on liikaista, se pumpataan ulos koneesta ja korvataan puhtaalla vedellä. Automaattiohjelmissa sovitetaan myös lämpötila ja pesuaika likaisuusasteen mukaan.

Zeoliitti-kuivaus

Varoitus

Palovamman vaara koskettaessa ulospuhallusaukkoa [26]!

Älä kosketa ulospuhallusaukkoa. Ulospuhallusaukko on hyvin kuuma. Lisäksi muutokset johtavat maksulliseen huoltokäyntiin.

Huomio!

Huolehdi, että imuaukko [25] pysyy vapaana ja että alakorin takaosaan oikealle puolelle sijoitetun ulospuhallusaukon [26] yläpuolella ei ole lämmölle arkoja astioita.

Kone on varustettu zeoliittisäiliöllä. Zeoliitti on mineraali, joka pystyy varastoimaan ja luovuttamaan kosteutta ja lämpöä.

Pesuvaiheessa lämpöenergiaa käytetään mineraalin kuivaamiseen ja pesuveden lämmittämiseen.

Kuivausvaiheen aikana pesutilassa oleva kosteus varastoituu mineraaliin ja lämpöenergiaa vapautuu. Vapautunut lämpöenergia puhalletaan pesutilaan kuivan ilman mukana. Tämä mahdollistaa nopean ja entistä paremman kuivauksen.

Samalla säästyy energiaa.

Aikanäyttö

Veden lämpötila, astiamäärä ja astioiden likaisuusaste vaikuttavat pesuohjelman kesto-aikaan ja se saattaa vaihdella (valitun pesuohjelman mukaan). Voit muuttaa aikanäytön esitystavan kellonajaksi tai tunneiksi ja minuuteiksi, niin että pesuohjelman jäljellä oleva aika tulee näkyviin näyttöön »Valmis« (esimerkiksi klo 15:20) tai »Pesuaika« (esimerkiksi 3:25).

Sensoriasetus

Kone optimoi sensorien avulla ohjelmankulun automaattiohjelmissa. Sensoritekniikka säättää automaattiohjelmien pesutehon astioiden likaisuuden ja lian laadun mukaan. Sensorien herkkyyssasteen asetuksia on 3.

Vakio: Asetus on optimaalinen erityyppisten ja erittäin likaisten astioiden pesuun säästämällä samalla energian ja vettä.

Herkkä: Asetus säätelee pesutehon, niin että ruoantähteet poistuvat tehokkaasti, vaikka astiat ovat vain vähän likaisia. Energian- ja vedenkulutus sovitetaan vastaavasti.

Erittäin herkkä: Kun valitset tämän asetuksen, kone säättää pesutehon vaikean lian mukaan, esimerkiksi kun ruoantähteet ovat kuivuneet kiinni astioihin. Asetusta suositellaan myös silloin, kun pesuun käytetään bio- tai ekopesuaineita, joissa on vähemmän tehoaineita. Energian- ja vedenkulutus sovitetaan vastaavasti.

Extrakuivaus

Kun valitset tämän toiminnon, huuhteluveden lämpötila on korkeampi, jolloin kuivaustulos paranee entisestään. Pesuaika saattaa tällöin hieman pidentyä. (Varo pesemästä astioita, joissa on lämmölle arkoja osia!) Voit kytkeä ekstra kuivaus-toiminnon päälle tai pois päältä.

Ekoennuste

Jos ekoennuste on aktivoitu, ylhäällä olevaan näyttöön tulee hetkeksi näkyviin valitun ohjelman keskimääräinen veden- ja energiankulutus.

AutoPowerOff (Automaattinen virran katkaisu ohjelman päätyttyä)

Energian säästämiseksi toiminto katkaisee astianpesukoneen virran kuluttua pesuohjelman päättymisestä. Voit muuttaa asetuksen.

Asetusmahdollisuudet ovat:

- **pois päältä:** Laite ei kytkeydy automaattisesti pois päältä.
- **Minuutin kuluttua:** Virta katkeaa minuutin kuluttua.
- **Kahden tunnin kuluttua:** Virta katkeaa 2 tunnin kuluttua.

Huomautus: Huomaa, että sisävalo on poiskytketty asetuksilla "Minuutin kuluttua" ja "Kahden tunnin kuluttua". Voit aktivoida sisävalon painamalla virtakytkintä .

EmotionLight (sisävalo) *

* astianpesukoneen varustelusta riippuen

EmotionLight [20] on astianpesukoneesi sisävalo. Voit kytkeä sisävalon päälle tai pois päältä. Kun EmotionLight on päällekytkettynä, voit tehdä lisää asetuksia.

Mahdolliset asetukset:

- **EmotionLight 1 (sisätilan valon kirkkauden asetus.):**
Asetuksella EmotionLight 1 voidaan säätää sisävalon kirkkautta 4 tasolla.
- **EmotionLight 2 (sisätilan valon värin asetus.):**
Asetuksella EmotionLight 2 voidaan valita sisävalon väri.
- **EmotionLight 3 (häiriöiden optiset signaalit.):**
Asetuksella EmotionLight 3 voidaan kytkeä häiriön optinen näyttö päälle tai pois päältä. Kun EmotionLight 3 on kytketty päälle ja astianpesukoneessa ilmenee häiriö, sisävalo vilkkuu.

Huomautuksia

- Asetuksesta AutoPowerOff riippuen sisävalo on joko päälle- tai poiskytketty.
- Huomaa, että sisävalo sammuu automaattisesti tunnin kuluttua luukun ollessa auki ja koneen ollessa päällekytkettynä.
- Kun sisävalo on kytketty pois päältä, asetuksia EmotionLight 1 – EmotionLight 3 ei voi valita.
- Jos olet luonut värin Home Connect -sovelluksen avulla, asetusta EmotionLight 1 ei voi valita.

Edessä oleva näyttö *

* astianpesukoneen varustelun mukaan

Voit kytkeä edessä olevan näytön [13] (pesuohjelman lisätiedot) toimintaan tai pois toiminnasta.

TimeLight (Optinen näyttö ohjelmavaiheiden aikana) *

* astianpesukoneen varustelun mukaan

Kun pesuohjelma on käynnissä, optinen näyttö (pesuohjelman lisätiedot) näkyy lattiassa astianpesukoneen edessä. Kun kalustesokkeli ulottuu koneen eteen tai kone sijoitetaan ylemmäksi kalusteisiin ja kalustesokkeli on samassa linjassa koneen luukun kanssa, näyttö ei ole näkyvissä.

Voit kytkeä optisen näytön päälle tai pois päältä.

Infolight *

* astianpesukoneen varustelun mukaan

Ohjelmavaiheiden aikana näkyy lattiassa astianpesukoneen edessä valomerkki. Avaa koneen luukku vasta sitten, kun valomerkki ei enää ole näkyvissä. Jos luukku ei ole kunnolla kiinni, valomerkki vilkkuu *. Jos astianpesukone sijoitetaan kalusteisiin niin, että kalustesokkeli on samassa linjassa koneen luukun kanssa, valomerkki ei ole enää näkyvissä. Voit kytkeä Infolight -näytön päälle tai pois päältä.

Käynnistysohjelman vaihtaminen

Voit muuttaa »käynnistysohjelma« asetuksen.

Äänimerkin voimakkuus*

* astianpesukoneen varustelun mukaan

Äänimerkki ilmoittaa ohjelman päättymisestä. Voit myös muuttaa tämän asetuksen.

Valitsinääni

Aina kun painat jotain astianpesukoneen valitsinta, kuuluu merkkiäni. Voit säätää merkkiäänän voimakkuuden. Jos valitsimien merkkiäni häiritsee sinua, voit kytkeä sen pois päältä.

Lapsilukko *

* astianpesukoneen varustelun mukaan

Astianpesukoneessa on elektroninen lapsilukko. Lapsilukko suojaa lapsia mahdollisilta vaaroilta, joita saattaa aiheutua astianpesukoneen käytöstä.

Voit aktivoida lapsilukon tai kytkeä sen pois toiminnasta. Jos lapsilukko on aktivoitu, luukun avaaminen on vaikeampaa.

Tervehdys

Kun käynnistät astianpesukoneen, tuotemerkin logo tulee näkyviin näyttöön. Voit kytkeä logon pois päältä.

Tehdasasetus

Voit palauttaa kaikki asetukset takaisin tehdasasetuksiksi.

Laitteen kytkeminen toimintaan

1. Avaa vesihana kokonaan.
2. Avaa luukku.
3. Kytke kone päälle PÄÄLLÄ/POIS-kytkimestä 1]. Aina kun käynnistät koneen, se ehdottaa pesuohjelmaksi Eco 50°, jotta ympäristö kuormittuu vähemmän. Kone valitsee tämän ohjelman, jolle paina mitään muuta ohjelmavalitsinta 2].
4. Paina käynnistyspainiketta 12].
5. Sulje luukku.
Pesuohjelma käynnistyy.

Huomautus:

Pesuohjelma Eco 50° on ekologisista syistä aina esiasetuksena käynnistettäessä kone. Tämä säästää luonnonvaroja ja myös rahaa.

Eco 50° pesuohjelma on erittäin ympäristöystävällinen ohjelma. Se on EU-asetuksen 1016/2010 mukainen »perusohjelma«, joka sopii peruspesuohjelmaksi normaaliliikaisten astioiden pesuun ja on yhdistetyn energian- ja vedenkulutuksensa kannalta tehokkain ohjelma kyseisen tyyppisille astioille.

Ajastin

Voit siirtää pesuohjelman alkamista kaikkiaan 24 tuntia. Aikanäytön asetuksen mukaan ohjelman päättymisaika tulee näyttöön »Valmis« (esimerkiksi 3h 25m) tai »Pesuaika« (esimerkiksi klo 15:20).

1. Avaa luukku.
2. Kytke kone toimintaan PÄÄLLÄ/POIS-kytkimestä [1].
3. Valitse ohjelma [2].
4. Paina ajastimen valitsinta [9].
5. Paina painikkeita + - [8] niin monta kertaa, kunnes näytössä on haluamasi aika.
6. Paina käynnistyspainiketta [12], ajastustoiminto on aktivoitu.
7. Voit poistaa ajastuksen painamalla käynnistyspainiketta [12] noin 3 sekunnin ajan.
Ajastus peruutettiin.
8. Sulje luukku.

Pesuohjelman päättymisen

* Ohjelma on päättynyt, kun ylhäällä olevaan näyttöön [4] ja edessä olevaan näyttöön * [13] tulee näkyviin »Valmis«.

Kun ohjelma on päättynyt, lattiaan heijastuva merkkivalo sammuu, mikäli TimeLight (optinen näyttö) on valittuna ja näkyvissä.

* astianpesukoneen varustelun mukaan

Laitteen kytkeminen pois toiminnasta

Hetken kuluttua ohjelman päättymisestä:

1. Avaa luukku.
2. Kytke kone pois toiminnasta PÄÄLLÄ/POIS-kytkimellä [1].
3. Sulje vesihana (ei koske laitteita, joissa on Aqua-Stop-turvajärjestelmä).
4. Ota astiat pois koneesta, kun ne ovat jäähtyneet.

Huomautus: Kun pesuohjelma on päättynyt, anna koneen hieman jäähtyä, ennen kuin avaat luukun. Näin koneesta ei tule ulos höyryä, joka saattaa ajan mittaan vahingoittaa kalusteita.

Ohjelman keskeyttäminen

Huomio!

Luukku voi ponnahtaa auki ylipaineen vaikutuksesta ja/tai vettä saattaa tulla ulos koneesta! Jos kone on kytketty lämminvesiliitäntään tai kone on jo lämmittänyt veden, ja avaat luukun, jätä luukku aina ensin raolleen muutamaksi minuutiksi, ennen kuin suljet sen.

1. Avaa luukku.
2. Kytke kone pois toiminnasta PÄÄLLÄ/POIS-kytkimellä [1]. Merkkivalot sammuvat. Ohjelma jää koneen muistiin.
3. Voit jatkaa ohjelmaa kytkemällä koneen taas toimintaan PÄÄLLÄ/POIS-kytkimestä [1].
4. Sulje luukku.

Ohjelman keskeyttäminen (Reset)

1. Avaa luukku.
2. Paina käynnistuspainiketta noin 3 sekunnin ajan. Ylhäällä olevaan näyttöön ja edessä olevaan näyttöön * tulee teksti: "Ohjelma keskeytettiin".
3. Sulje luukku. Pesuohjelma päättyy noin minuutin kuluttua. Ylhäällä olevaan näyttöön tulee näkyviin; Valmis.
4. Avaa luukku.
5. Kytke kone pois toiminnasta PÄÄLLÄ/POIS-kytkimellä.
6. Sulje luukku.

* astianpesukoneen varustelun mukaan

Pesuohjelman vaihtaminen

Käynnistuspainikkeen painamisen jälkeen ei pesuohjelmaa voi enää vaihtaa. Voit vaihtaa ohjelman vain toiminnon Pesuohjelman lopettaminen aikaisemmin (Reset) avulla.



Puhdistus ja huolto

Vältäyt koneesi toimintahäiriöiltä, kun muistat tarkastaa ja huoltaa sen säännöllisesti. Tarkkaile sen tähden konettasi aika ajoin hieman tarkemmin.

Astianpesukoneen yleinen kunto

* Astianpesukoneen sisätilat puhdistuvat suurilta osin itsestään. Kertymien poistamiseksi astianpesukone muuttaa tietyin välein ohjelmankulkua (esimerkiksi puhdistuslämpötilan korottaminen) automaattisesti. Tämä johtaa tässä ohjelmankulussa korkeampiin kulutusarvoihin.

* astianpesukoneen varustelusta riippuen

Jos astianpesukoneen sisältä löytyy siitä huolimatta likakertymiä, poista ne näin:

1. Kaada pesuainelokeroon pesuainetta.
2. Valitse pesuohjelma, jonka pesulämpötila on korkein mahdollinen.
3. Käynnistä ohjelma ilman astioita.



Varoitus

Klooria sisältävät pesuaineet saattavat olla terveydelle haitallisia!

Käytä aina pesuaineita, joissa eivät sisällä klooria.

Huomautuksia

- Käytä koneen puhdistamiseen vain erityisesti astianpesukoneille soveltuvia pesuaineita/konepuhdistusaineita.
- Pyyhi luukuntivisteet säännöllisesti kostealla kankaalla ja tiskiaineella. Luukuntiviste säilyy silloin puhtaana ja hygieenisenä.
- Jätä luukku raolleen, kun kone on pitemmän aikaa käyttämättä. Sen sisälle ei silloin pääse muodostumaan epämiellyttäviä hajuja.
- Älä koskaan pese astianpesukonetta höyrypesurilla. Valmistaja ei vastaa mahdollisista höyrypesurin käytöstä aiheutuvista vahingoista.
- Pyyhi astianperukoneen etulevy ja ohjaustaulu säännöllisesti kostealla kankaalla ja tiskiaineella.
- Varo käyttämästä karheapintaisia sieniä ja hankaavia puhdistusaineita. Ne aiheuttavat pintaan naarmuja.
- Vältä puhdistamasta ruostumattomasta teräksestä valmistettuja etulevyjä sieniliinoilla tai pese sieniliinat useamman kerran huolellisesti ennen ensimmäistä käyttöä. Tämä estää korroosion.

Koneen hoito-ohjelma *

Koneen hoito-ohjelma on yhdessä tavallisten koneenhoitoaineiden kanssa käytettynä astianpesukoneen puhdistamiseen sopiva ohjelma. Kertymät (esimerkiksi rasva ja kalkki) voivat johtaa astianpesukoneen toimintahäiriöihin. Häiriöiden ehkäisemiseksi ja hajujen muodostumisen vähentämiseksi suosittelemme puhdistamaan astianpesukoneen säännöllisesti.

* Kun koneen hoito-ohjelman merkkivalo syttyy ohjaustaulussa tai ohjelman suorittamista ehdotetaan koneen etuosassa olevassa näytössä, käynnistä koneen hoito-ohjelma **ilman astioita**. Kun koneen hoito-ohjelma on suoritettu, ohjaustaulussa oleva merkkivalo sammuu.

Jos astianpesukonetta ei ole varustettu koneen puhdistamisesta muistuttavalla toiminnolla, noudata koneenhoitoaineiden käyttöohjeissa mainittuja tietoja.

Huomautuksia

- Poista koneen sisällä oleva karkea lika kostealla kankaalla.
- Käytä koneenhoitoainetta ja käynnistä ohjelma ilman astioita.
- Käytä erityistä koneenhoitoon tarkoitettua ainetta, älä astianpesuainetta.
- Noudata koneenhoitoaineiden pakkauksissa mainittuja turvallisuutta ja käyttöä koskevia ohjeita.
- * Ohjaustaulussa näkyvä merkkivalo sammuu automaattisesti kolmen pesukerran jälkeen, vaikka koneen hoito-ohjelmaa ei ole suoritettu.

* astianpesukoneen varustelun mukaan

Erikoissuola ja huuhtelukirkaste

Lisää aina erikoissuolaa ja/tai huuhtelukirkastetta, kun täyttötarpeen osoittimet [6] ja [5] syttyvät ohjaustaulussa tai kun edessä olevaan näyttöön * [13] tulee vastaava kehoitus.

* astianpesukoneen varustelun mukaan

Siivilät

Siivilät [29] estävät pesuvedessä olevien karkeiden epäpuhtauksien pääsemisen pumppuun. Tällaiset epäpuhtaudet voivat tukkia siivilät.

Siiviläjärjestelmä koostuu

- karkeasiivilästä
- litteästä hienosiivilästä
- mikrosiivilästä

1. Tarkista aina pesun jälkeen, onko siivilöihin jäänyt ruoantähteitä.
2. Irrota siiviläsylinteri kuvassa osoitetulla tavalla ja poista siiviläjärjestelmä.

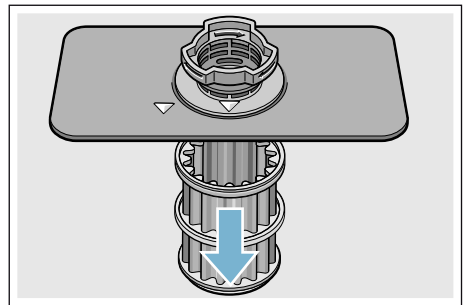
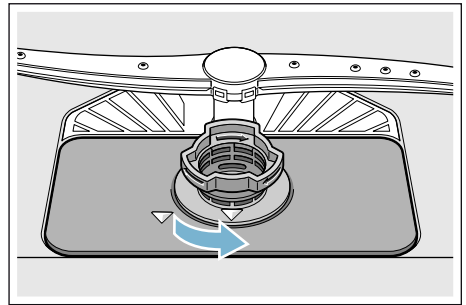

3. Poista mahdolliset tähteet ja huuhto siivilät juoksevan veden alla.
4. Kiinnitä siiviläjärjestelmä paikalleen päinvastaisessa järjestyksessä ja varmista, että nuolimerkit ovat kiinnittämisen jälkeen vastakkain.

fi Toimintahäiriö, mitä on tehtävä?

Suihkuvarret

Kalkki ja epäpuhtaudet voivat tukkia suihkuvarsien [23] ja [27] suuttimet ja saada laakerit juuttumaan kiinni.

1. Tarkista, ovatko suihkuvarret menneet tukkoon.
2. Irrota yläsuihkuvarsi [23] (1) ja vedä pois alakautta (2).
3. Vedä alasuihkuvarsi [27] pois yläkautta.

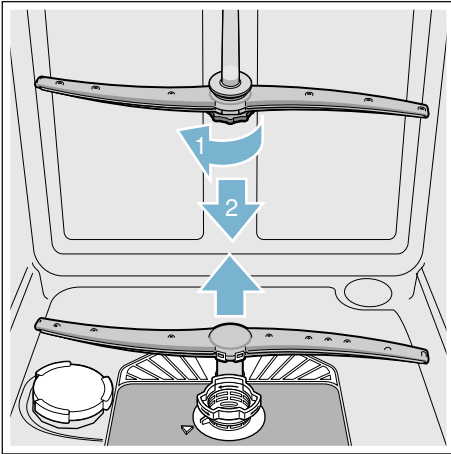

4. Huuhto suihkuvarret juoksevan veden alla.
5. Kiinnitä suihkuvarret takaisin paikoilleen napsauttamalla tai kiertämällä ne kiinni.

? Toimintahäiriö, mitä on tehtävä?

Kokemuksesta tiedämme, että useimmat päivittäiset käytössä esiintyvät toimintahäiriöt voi korjata itse. Näin kone on nopeasti taas käytettävissä. Seuraavasta luettelosta löydät toimintahäiriöiden mahdolliset syyt ja ohjeita niiden korjaamiseen.

Huomautus: Jos kone pysähtyy astioiden pesun aikana ilman selvää syytä tai sitä ei voi käynnistää, käynnistä ensin toiminto Pesuohjelman lopettaminen aikaisemmin (Reset) → "Laitteen käyttö" sivulla 36 .

! Varoitus

Ammattitaidottomasti tehdyistä korjauksista tai muiden kuin alkuperäisten varaosien käytöstä saattaa koneen käyttäjälle aiheutua vakavia vahinkoja ja vaaratilanteita! Jätä korjaukset aina asianomaiset valtuudet omaavan huoltoliikkeen tehtäväksi. Jos jokin komponentti on vaihdettava, käytä aina alkuperäisiä varaosia.

Häiriöilmoitus

Osa toimintahäiriöistä tulee ylhäällä olevaan näyttöön [4] ja edessä olevaan näyttöön * [13] ja kone ehdottaa, mitä ongelman ratkaisemiseksi voidaan tehdä (esimerkiksi Siiviläjärjestelmä likainen (E22) → Puhdista siivilät). Kun EmotionLight 3 (häiriöiden optinen näyttö) on kytketty päälle, sisävalo vilkkuu tämän lisäksi.

* astianpesukoneen varustelun mukaan

Poistovesipumppu

Karkeat ruoantähteet tai roskat, jotka eivät jää siivilöihin, saattavat juuttua poistovesipumppuun, jolloin se ei enää toimi. Pesuvesi jää tällöin siivilöiden yläpuolelle.

Varoitus

Viiltohaavojen vaara!

Terävät esineet tai lasinsirpaleet saattavat juuttua poistovesipumppuun, jolloin se ei enää toimi. Muista olla varovainen, kun poistat niitä.

Näin puhdistat poistovesipumpun:

1. Irrota astianpesukone sähköverkosta.
2. Poista ylä- [22] ja alakori [31].
3. Irrota siivilät [29].
4. Poista vesi, käytä tarvittaessa apuna pesusientä.
5. Irrota pumpun valkoinen suojakansi (kuten kuvassa) varovasti lusikan avulla. Tartu pumpun suojakanteen ja nosta sisäänpäin kallistaen (1). Poista suojakansi kokonaan.

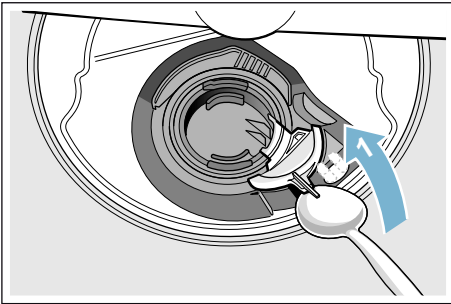

6. Tarkista, onko siipipyörässä roskaa tms., ja poista ne tarvittaessa.
7. Aseta pumpun suojakansi takaisin alkuperäiselle paikalleen (2) ja paina alaspäin, niin että se napsahtaa kiinni (3).

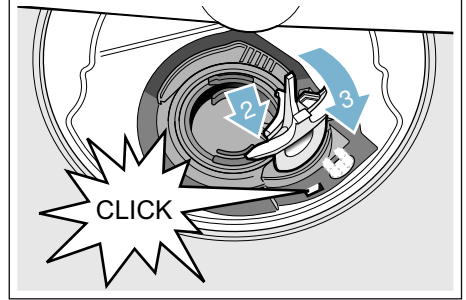

8. Kiinnitä siivilät.
9. Aseta korit takaisin koneeseen.

Häiriötaulukko

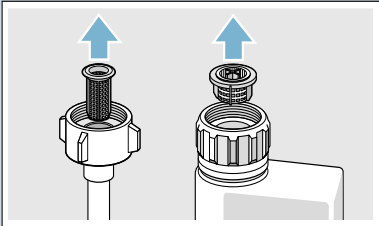
Häiriö	Syy	Toimenpide
Virhekoodi E: 18 syttyy.	Vedenottoletku mutkalla.	Asenna vedenottoletku siten, että siihen ei muodostu mutkia.
	Vesihana kiinni.	Avaa vesihana.
	Vesihana jumissa tai tukossa kalkin takia.	Avaa vesihana. Veden virtausmäärän tulee olla väh. 10 l/min vesihanan ollessa auki.
	Vedentulon sihti on tukossa.	Kytke kone pois päältä ja irrota koneen pistoke pistorasiasta. Sulje vesihana. Kierrä vesiliitäntä auki.
		
		Puhdista vedenottoletkun sihti. Kierrä vesiliitäntä taas kiinni. Tarkista tiiviys. Kytke kone taas sähköverkkoon. Kytke laite päälle.
Virhekoodi E: 07 syttyy.	Astiat peittävät imuaukon (koneen sisällä oikeanpuoleisessa seinämässä).	Asettele astiat niin, että imuaukko ei peity.
Virhekoodi E: 12 syttyy.	Lämpövastukseen on kertynyt kalkkia tai likaa.	Puhdista kone koneenhoitoaineella tai kalkinpoistoaineella. Käytä astianpesukonetta vedenpehmentimen kanssa ja tarkista asetus. → "Vedenpehmentin / Erikoissuola" sivulla 20
Virhekoodi E: 14 syttyy.	Vesiturva aktiivinen.	Sulje vesihana.
Virhekoodi E: 15 syttyy.		Soita huoltoon ja ilmoita virhekoodi.
Virhekoodi E: 16 syttyy.	Jatkuva vedentulo.	
Virhekoodi E: 22 syttyy.	Siivilät [29] likaiset tai tukossa.	Puhdista siivilät. → "Siivilät" sivulla 43

Häiriö	Syy	Toimenpide
Virhekoodi E:24 syttyy.	Vedenpoistoletku on tukossa tai mutkalla.	Asenna letku siten, että siinä ei ole mutkia, poista tarvittaessa tukos.
	Hajulukon liitäntä on vielä suljettu.	Tarkista hajulukon liitäntä ja avaa tarvittaessa.
	Poistovesipumpun suojakansi irronnut.	Lukitse suojakansi oikein paikalleen. → "Poistovesipumppu" sivulla 45
Virhekoodi E:25 syttyy.	Poistovesipumppu on juuttunut kiinni tai pumpun suojakansi ei ole lukittunut.	Puhdista pumppu ja lukitse kansi kunnolla. → "Poistovesipumppu" sivulla 45
Virhekoodi E:27 syttyy.	Verkköjännite liian pieni.	Kyseessä ei ole laitevika, tarkistuta verkkojännite ja sähköasennus.
Numeronäyttöön tulee toinen virhekoodi. (E:01-E:30)	Kyseessä on oletettavasti tekninen häiriö.	Kytke kone pois päältä virtakytkimellä <input type="checkbox"/> . Käynnistä kone uudelleen hetken kuluttua. Jos ongelma toistuu, sulje vesihana ja irrota pistoke pistorasiasta. Soita huoltoon ja ilmoita virhekoodi.
Kotiverkkoa ei saada luoduksi.	Reitittimen WLAN-toiminto ei ole aktiivinen.	Tarkista reitittimen langaton verkkoyhteys.
WLAN-näyttö vilkkuu.	Yhteys kotiverkkoon ei ole käytettävissä.	Aktivoi reitittimen langaton verkko.
Home Connect -toimintoa ei voi suorittaa oikein.	Mahdollinen asetusvirhe tai tekninen häiriö.	Ota huomioon mukana toimitetut Home Connect -ohjeet ja tukitiedot.
Energianhallinta ei yhdistä talojärjestelmän energianhallintaan. *	Yhteys talojärjestelmän energianhallintaan ei ole käytettävissä.	Katso tietoja talojärjestelmän energianhallinnan valmistajan toimittamasta käyttöohjeesta.
Suolan <input type="checkbox"/> ja/tai huuhtelukirkasteen <input type="checkbox"/> merkkivalo syttyy.	Huuhtelukirkaste loppunut.	Lisää huuhtelukirkastetta.
	Suola loppunut.	Lisää erikoissuolaa.
	Sensori ei tunnista suolatabletteja.	Käytä toisentyypistä erikoissuolaa.
Suolan <input type="checkbox"/> ja/tai huuhtelukirkasteen <input type="checkbox"/> merkkivalo ei pala.	Merkkivalo kytketty pois toiminnasta.	Aktivointi/poistaminen toiminnasta (katso luku Vedenpehmentin/erikoissuola → <i>Sivu 20</i> tai Huuhtelukirkaste → <i>Sivu 22</i>).
	Erikoissuolaa/huuhtelukirkastetta on vielä riittävästi.	Tarkista merkkivalo, täyttömäärät.
Koneessa on vielä vettä ohjelman päätyttyä.	Siiviläjärjestelmä tai alue siivilöiden alapuolella <input type="checkbox"/> on tukossa.	Puhdista siivilät ja niiden alapuolella oleva alue.
	Ohjelma ei ole vielä päättynyt.	Odota, kunnes ohjelma on päättynyt, tai käynnistä toiminto Reset .

fi Toimintahäiriö, mitä on tehtävä?

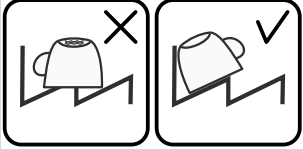
Häiriö	Syy	Toimenpide
Astiat eivät ole kuivia.	Säilyössä ei ole huuhtelukirkastetta tai sitä on liian vähän.	Lisää huuhtelukirkastetta.
	On valittu ohjelma ilman kuivaustoimintoa.	Valitse ohjelma, jossa on kuivaustoiminto. → "Ohjelmataulukko" sivulla 33
	Astioiden ja ruokailuvälineiden syvennyksissä on vettä.	Varmista että kyseiset astiat ovat kallellaan, kun asetat ne koneeseen.
		
	Käytetyn yhdistelmäpesuaineen kuivausteho on huono.	Käytä yhdistelmäpesuainetta, jonka kuivausteho on parempi. Kuivaustulos paranee, kun käytät lisäksi huuhtelukirkastetta.
	Extrakuivausta ei ole aktivoitu kuivaustuloksen parantamiseksi.	Aktivoi extrakuivaus. → "Extrakuivaus" sivulla 37
Muoviastiat eivät ole kuivia.	Astiat poistettu koneesta liian aikaisin tai kuivausvaihe ei ollut vielä päättynyt.	Odota, kunnes ohjelma on päättynyt, tai poista astiat vasta 30 minuutin kuluttua ohjelman päättymisestä.
	Käytetyn ekologisen huuhtelukirkasteen kuivausteho ei ole riittävä.	Käytä huuhtelukirkasteena merkkituotetta. Ekologiset tuotteet saattavat olla vaikutukseltaan heikompia.
	Muovin erikoisominaisuudet.	Muovin lämmönvarauskyky on heikko ja siksi muovi kuivuu huonommin.
Ruokailuvälineet eivät ole kuivia.	Ruokailuvälineet aseteltu väärin ruokailuvälinekoriin.	Asettele ruokailuvälineet koriin yksitellen mikäli mahdollista, vältä niiden asettamista sisäkkäin.
	Ruokailuvälineet on aseteltu väärin ruokailuvälineetasolle.	Asettele ruokailuvälineet tasolle oikein ja yksitellen mikäli mahdollista.
Kone on sisältä kostea pesuohjelman päätyttyä.	Tämä ei ole laitevika.	Koneen kuivaustekniikka perustuu »kondenssikuivaukseen«, joten on aivan normaalia, että pesutilassa on vesipisaroita. Kosteus tiivistyy ilman vaikutuksesta astianpesukoneen sisäseinämille, valuu alas ja poistuu koneesta.

Häiriö	Syy	Toimenpide
Astioihin jää ruoantähteitä.	Astiat ovat liian lähellä toisiaan, korissa on liikaa astioita.	Asettele astiat niin, että niiden ympärillä on riittävästi vapaata tilaa ja että vesisuihku osuu astioiden pinnalle. Vältä asettamasta astioita toisiaan vasten.
	Suihkuvarret eivät voi pyöriä.	Asettele astiat niin, että ne eivät estä suihkuvarren pyörimistä.
	Suihkuvarsien suuttimet tukossa.	Puhdista suuttimet. → <i>"Puhdistus ja huolto" sivulla 41</i>
	Siivilät [29] liikaiset.	Puhdista siivilät. → <i>"Puhdistus ja huolto" sivulla 41</i>
	Siivilät [29] ovat väärin paikoillaan ja/tai ne eivät ole lukkiutuneet.	Kiinnitä siivilät oikein paikoilleen ja lukitse.
	Pesuohjelma ei ollut riittävän tehokas.	Valitse tehokkaampi pesuohjelma. Valitse herkempi sensoriasetus. → <i>"Sensoriasetus" sivulla 37</i>
	Astiat on esipesty liian huolellisesti, sensortechniikka valitsee ohjelmankulun liikaisuuden mukaan. Pinttynyt lika ei lähde kokonaan pois.	Älä huuhtelee astioita ennen pesua. Poista vain suurimmat ruoantähteet. Valitse herkempi sensoriasetus. → <i>"Sensoriasetus" sivulla 37</i> Ohjelmasuositus Eco 50° tai Intensiivi.
	Kulmatilaan sijoitetut korkeat ja kapeat astiat eivät puhdistu riittävästi.	Älä aseta korkeita ja kapeita astioita kulmatilaan ja liian kallelleen.
	Yläkori [22] ei ole yhtä korkealla oikealla ja vasemmalla puolella.	Säädä yläkori yhtä korkealle kummaltakin puolelta sen kyljessä olevista vivuista.

fi Toimintahäiriö, mitä on tehtävä?

Häiriö	Syy	Toimenpide
Pesuainejäämiä.	Astiat on sijoitettu koneeseen niin, että pesuainekotelon [33] kansi ei pysty aukeamaan kokonaan.	Astiat eivät saa ulottua astianpesutablettirasian [24] päälle. Pesuainekotelon kansi ei tällöin ehkä pysty aukeamaan kokonaan. → "Yläkori" sivulla 24 Älä aseta pesutablettirasiaan tavaroita tai ilmanraikastimia.
	Astianpesutabletti estää pesuainekotelon [33] kannen toiminnan.	Aseta tabletti poikittain, ei pystyyn.
	Pika- ja lyhytpeuhjelmassa on käytetty astianpesutabletteja. Pesuaine ei ehdi liueta valitussa pikapesuohjelmassa pesuveteen kokonaan.	Astianpesutablettien liukenemisaika on liian pitkä pika- ja lyhytpeuhjelmille. Käytä jauhemaista astianpesuainetta tai valitse tehokkaampi pesuohjelma.
	Kun pesuainetta on säilytetty pidempään, sen pesuteho heikkenee ja se liukenee huonommin tai paakkuuntuu.	Vaihda pesuaine.
Muoviosiin jää pisarajälkiä.	Muovipintoihin jääviä pisarajälkiä ei fyysikaalisista syistä voi välttää. Pisarajälkiä on näkyvissä kuivumisen jälkeen.	Käytä tehokkaampaa ohjelmaa (vesi vaihtuu useammin). Aseta astiat koneeseen niin, että ne ovat kallellaan. Käytä huuhtelukirkastetta. Muuta vedenpehmentimen asetus tarvittaessa tehokkaammaksi.
Koneen sisäpinnoille tai luukun pinnalle jää poispyyhittävä tai vesiliukoinen kalvo.	Pesuaineen ainesosista kertyy sakkaa. Tällaisia kalvoja ei yleensä voi poistaa kemiallisesti (puhdistusaine, ...).	Vaihda pesuainemerkkiä. Puhdista kone mekaanisesti.
	Kun koneen pohjalle jää »valkoinen kalvo«, vedenpehmentimen asetus on väärä.	Muuta vedenpehmentimen asetus tehokkaammaksi ja vaihda tarvittaessa pesuainetta.
	Suolasäiliön kansi [28] ei ole kiinni.	Kierrä suolasäiliön kansi kunnolla kiinni.
	Koskee vain laseja: alkavan lasikorroosion jäljet ovat pyyhittävässä pois vain näennäisesti.	Katso »Lasi- ja astiavauriot«. → "Lasi- ja astiavauriot" sivulla 24

Häiriö	Syy	Toimenpide
Astioihin, koneen sisätilaan tai luukkuun jää valkoisia, vaikeasti poistettavia kalvoja.	Pesuaineen ainesosista kertyy sakkaa. Tällaisia kalvoja ei yleensä voi poistaa kemiallisesti (puhdistusaine, ...).	Vaihda pesuainemerkkiä. Puhdista kone mekaanisesti.
	Kovuusalue on valittu väärin tai vedenkovuus on yli 50°dH (8,9 mmol/l).	Säädä vedenpehmennin käyttöohjeen mukaisesti tai lisää suolaa.
	"3 in 1"-pesuaineet, ekologiset tai luomupesuaineet eivät ole riittävän tehokkaita.	Säädä vedenpehmennin käyttöohjeen mukaisesti tai käytä merkkipesuainetta ja sen lisänä suolaa ja huuhtelukirkastetta.
	Pesuainetta annosteltu liian vähän.	Annostele enemmän pesuainetta tai vaihda pesuainetta.
	Valittu pesuohjelma ei ollut riittävän tehokas.	Valitse tehokkaampi pesuohjelma.
Astioissa on tee- tai huulipunatahroja.	Pesulämpötila on liian alhainen.	Valitse ohjelma, jonka pesulämpötila on korkeampi.
	Liian vähän pesuainetta tai sopimaton pesuaine.	Käytä sopivaa pesuainetta ja oikeaa annostelua.
	Astiat on esipesty liian tehokkaasti, sensoriteknikka valitsee ohjelmankulun likaisuuden mukaan. Pinttynyt lika ei lähde kokonaan pois.	Älä huuhtelee astioita ennen pesua. Poista vain suurimmat ruoantähteet. Valitse herkempi sensoriasetus. → "Sensoriasetus" sivulla 37 Ohjelmasuositus Eco 50°.
Koneeseen tai teräsastioihin jää värillisiä (sinisiä, keltaisia, ruskeita) kalvoja, joita on vaikea poistaa tai joiden poistaminen ei onnistu lainkaan.	Kerrostumia muodostuu kasvisten (esim. kaalin, sellerin, perunoiden, pastan, ...) tai vesijohtoveden ainesosista (esim. mangaani).	Voit poistaa ne osittain kodinkoneille tarkoitetuilla puhdistusaineilla tai mekaanisesti puhdistamalla. Kalvoista ei ole haittaa terveydelle.
	Hopea- ja alumiiniastioiden metalliset ainesosat aiheuttavat kerrostumia.	Voit poistaa ne osittain kodinkoneille tarkoitetuilla puhdistusaineilla tai mekaanisesti puhdistamalla.
Värillisiä (keltaisia, oransseja, ruskeita) helposti poistettavia läikkiä sisätilassa (etenkin koneen pohjalla).	Kerrostumia muodostuu ruoantähteiden ja vesijohtoveden ainesosista (kalkki), »saippuamaisia«.	Tarkista vedenpehmentimen toiminta (lisää erikoissuolaa) tai aktivoi vedenpehmennin, kun käytät yhdistelmäpesuaineita (pesutabletteja). → "Vedenpehennin / Erikoissuola" sivulla 20
Koneen sisällä olevien muoviosien väri on muuttunut.	Astianpesukoneen sisäpuolisten muoviosien väri saattaa muuttua koneen käyttöänsä aikana.	Väriin muuttuminen on aivan normaalia eikä se vaikuta mitenkään astianpesukoneen toimintaan.

fi Toimintahäiriö, mitä on tehtävä?

Häiriö	Syy	Toimenpide
Muoviosien väri on muuttunut.	Pesulämpötila on liian alhainen.	Valitse ohjelma, jonka pesulämpötila on korkeampi.
	Astiat on esipesty liian tehokkaasti, sensoritekniikka valitsee ohjelmankulun likaisuuden mukaan. Pinttynyt lika ei lähde kokonaan pois.	Älä huuhtelee astioita ennen pesua. Poista vain suurimmat ruoantähteet. Valitse herkempi sensoriasetus. → "Sensoriasetus" sivulla 37 Ohjelmasuositus Eco 50°.
Laseihin ja ruokailuvälineisiin jää poispyyhittäviä juuvia, lasien pinnalla on metallinhoitoisia värjäytyksiä.	Liian paljon huuhtelukirkastetta.	Pienennä huuhtelukirkasteen annostusmäärää.
	Huuhtelukirkaste puuttuu tai asetus on liian alhainen.	Annostele huuhtelukirkaste ja tarkista annostelu (suositusasetus 4-5).
	Huuhteluvedessä pesuainejäämiä. Astiat on sijoitettu niin, että pesuainekotelon kansi on juuttunut kiinni (se ei aukea kokonaan).	Asettele astiat niin, että ne eivät estä pesuainekotelon kannen toimintaa. Älä aseta pesutablettirasiaan tavaroita tai ilmanraikastimia.
Lasit alkavat sameutua tai ovat jo sameutuneet peruuttamattomasti.	Astiat on esipesty liian tehokkaasti, sensoritekniikka valitsee ohjelmankulun likaisuuden mukaan. Pinttynyt lika ei lähde kokonaan pois.	Älä huuhtelee astioita ennen pesua. Poista vain suurimmat ruoantähteet. Valitse herkempi sensoriasetus. → "Sensoriasetus" sivulla 37 Ohjelmasuositus Eco 50°.
	Lasit eivät ole konepesun kestäviä, ainoastaan konepesuun soveltuvia.	Käytä konepesun kestäviä laseja. Vältä höyryn jättämistä koneeseen pidemmäksi aikaa pesun päätyttyä. Valitse pesuohjelma, jonka lämpötila on matalampi. Säädä vedenpehmentin vedenkovuuden mukaan (tarvittaessa astetta pienemmäksi). Käytä pesuaineita, joissa on lasinsuoja-aineita.
Ruosteläikkää ruokailuvälineissä.	Ruokailuvälineet eivät ole ruosteenkestäviä. Veitsien teräosat ruostuvat yleensä herkimmin.	Käytä ruostumattomia ruokailuvälineitä.
	Ruokailuvälineet ruostuvat myös, kun samalla pestään jo ruostuneita osia (kattilan kahvat, vahingoittuneet astiakorit jne.).	Älä pese ruostuvia osia.
	Pesuvedessä on liikaa suolaa, koska suolasäiliön korkki ei ole kunnolla kiinni tai suolaa on läikkynyt yli sitä lisättäessä.	Kierrä suolasäiliön korkki kunnolla kiinni tai pyyhi ylläikkynyt suola pois.

Häiriö	Syy	Toimenpide
Konetta ei voi käynnistää tai se ei toimi.	Toimintavika.	Erota kone verkkovirrasta; irrota pistoke pistorasiasta tai irrota sulake tai kytke automaattisulake pois päältä. Odota vähintään 5 sekuntia ja kytke kone sitten takaisin verkkovirtaan.
Laite ei käynnisty.	Sulakkeessa on vikaa.	Tarkista sulake.
	Verkkojohdon pistoke ei ole pistorasiassa.	Varmista, että verkkojohdo on hyvin kiinni laitteen takana ja pistorasiassa. Tarkista, että pistorasia toimii kunnolla.
	Koneen luukku ei ole kunnolla kiinni.	Sulje koneen luukku.
Ohjelma käynnistyy itsestään.	Ohjelman päättymistä ei odotettu.	Käynnistä toiminto Reset.
Luukun avaaminen on vaikeaa.	Lapsilukko on kytketty päälle.	Poista lapsilukko toiminnasta. → "Lapsilukko (luukun lukitus) ** sivulla 9
Luukku ei mene kiinni.	Luukun vipu on väärässä asennossa.	Paina luukku kiinni voimakkaammin.
	Luukku ei mene kiinni asennusteknisistä syistä johtuen.	Tarkista koneen asennus: luukku tai asennusosat eivät saa suljettaessa osua mihinkään.
Pesuainekotelon kansi ei mene kiinni.	Pesuainekotelo tai kannenohjain on jumissa siihen tarttuneiden pesuainejäämien takia.	Poista pesuainejäämät.
Pesuainekoteloon [33] tai pesutablettirasiaan [24] jää pesuainetta.	Ästiat estävät suihkuvarsien pyörimään, ja siksi pesuaine ei huuhtoudu.	Varmista, että suihkuvarret voivat pyöriä esteettä.
	Pesuainekotelo oli kostea, kun sinne laitettiin pesuainetta.	Täytä pesuainetta vain kuivaan koteloon.
Kone pysähtyy kesken pesuohjelman tai pesuohjelma ei etene.	Luukku ei ole kunnolla kiinni.	Sulje koneen luukku.
	Älä aseta pesutablettirasiaan tavaroita tai ilmanraikastimia. Yläkori osuu luukkuun vasten ja estää luukkuun sulkeutumasta.	Tarkista, painaako esim. pistorasia tai irrottamaton letkunpidike koneen takaseinää.
	Sähkövirran saanti ja/tai vedentulo katkennut.	Kytke sähköt ja/tai vedentulo taas päälle.
Täyttöventtiilit aiheuttavat hakkaavaa ääntä.	Johtuu asennuksesta, eikä kyseessä ole laitevika. Ei vaikuta koneen toimintaan.	Korjaus ei ole mahdollista.

fi Toimintahäiriö, mitä on tehtävä?

Häiriö	Syy	Toimenpide
Koneesta kuuluu hakkaavaa ääntä tai kolinaa.	Suihkuvarsi osuu astioihin, astiat sijoitettu väärin.	Asettele astiat niin, että suihkuvarret eivät osu niihin.
	Kun astioita on vähän, vesisuihku suuntautuu suoraan koneen pohjalle.	Pese kerralla enemmän astioita tai asettele astiat koneeseen tasaisemmin.
	Kevyet astiat liikkuvat pesun aikana.	Aseta kevyet astiat koneeseen niin, että ne pysyvät tukevasti paikoillaan.
Tavallista enemmän vaahtoa.	Huuhtelukirkastesäiliöön on laitettu käsinpesuun tarkoitettua astianpesuainetta.	Annostele kirkastesäiliöön viipymättä huuhtelukirkastetta.
	Huuhtelukirkastetta läikkynyt yli.	Pyyhi huuhtelukirkaste pois pyyhkeellä.

* astianpesukoneen varustelun mukaan



Huoltopalvelu

Jos et pysty korjaamaan toimintahäiriötä itse, ota yhteys huoltoon. Löydämme varmasti sopivan ratkaisun, jolloin vältyt myös huoltoteknikon turhilta käynneiltä. Lähimmän valtuutetun huoltoliikkeen yhteystiedot löydät käyttöohjeen takakannesta tai oheisesta huoltoliikeluettelosta. Kun soitat huoltoon, muista antaa tuotenumero (ENr. = 1) ja valmistusnumero (FD = 2), jotka löydät luokkuun kiinnitetystä tyyppikilvestä [35].

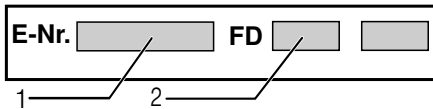

Luota valmistajan osaamiseen. Käänny puoleemme. Näin voit olla varma, että kodinkoneesi korjauksen hoitavat koulutetut huoltoteknikot, joilla on käytössään sinun koneeseesi tarkoitettut alkuperäiset varaosat.

Huomaa, että huoltopalvelun työntekijät eivät koskaan kysy Home Connect -salasanaasi.



Asennus ja liitântä

Astianpesukone tulee liittää asianmukaisesti, jotta moitteeton toiminta on taattu. Tulo- ja poistovesiliitännässä sekä sähköliitännässä tulee noudattaa seuraavissa kappaleissa tai asennusohjeessa annettuja ohjeita ja arvoja.

Noudata asennettaessa seuraavaa järjestystä:

1. Toimitetun koneen tarkastus
2. Asennus
3. Poistovesiliitântä
4. Vesiliitântä
5. Sähköliitântä

Toimituksen sisältö

Jos sinulla on reklamoitavaa, käänny myyjän puoleen, jolta hankit laitteen, tai kuluttajapalveluumme.

- Astianpesukone
- Käyttöohje
- Asennusohje
- Pikakäyttöohje*
- Takuu*
- Asennustarvikkeet
- Höyrynsuojalista*
- Kumisuojaus*
- Liitântäjohto

* astianpesukoneen varustelun mukaan

Turvallisuusohjeet

Noudata → "Asennuksen yhteydessä" sivulla 6 annettuja turvallisuusohjeita kohdassa.

Koneen toimitus

Astianpesukoneesi on koekäytetty tehtaalla perusteellisesti. Koekäytöstä on koneen sisälle saattanut jäädä pieni määrä vettä. Vesi poistuu ensimmäisessä pesussa.

Tekniset tiedot

- **Paino:**
enintään 60 kg.
- **Jännite**
220 - 240 V, 50 Hz tai 60 Hz.
- **Liitäntäteho:**
2000 - 2400 W.
- **Sulake:**
10/16 A (UK 13 A).
- **Ottoteho:**
Pois päältä (Po) 0,50 W.
Päällä (PI) 0,50 W.
Verkottuneena käyttö-
valmiustilassa 2,00 W.
Päälläolon kesto (TI) 0 min.
Verkottuneen käyttövalmiustilan
kesto 2 min.
Asetusten (EU) nro 1016/2010,
1059/2010, 1275/2008 ja
801/2013 mukaisesti.
Lisätoiminnot ja asetukset saattavat
lisätä sähkönkulutusta ja aikaa.
- **Vedenpaine:**
vähintään 0,05 MPa (0,5 bar),
enintään 1 MPa (10 bar).
Kun vedenpaine on korkeampi:
varusta liitäntä
paineenalennusventtiilillä.
- **Tuloveden määrä:**
Vähintään 10 litraa/ minuutti.
- **Veden lämpötila:**
Kylmävesi.
Asetus lämminvesiliitäntä:
Maksimi lämpötila 60 °C.
- **Tilavuus:**
12–15 standardi-astiasia
(astianpesukoneen varustelun
mukaan)

Sijoitus

Katso tarvittavat asennusmitat asennusohjeesta. Säädä kone vaakasuoraan säätöjalkojen avulla. Varmista asennettaessa, että kone seisoo tukevasti paikallaan.

- Jos työtason alle ja/tai kalusteisiin sijoitettavat laitteet sijoitetaan myöhemmin vapaasti lattialle, ne tulee varmistaa kaatumisen varalta. Ne on esim. kiinnitettävä seinään ruuveilla tai asennettava kiinteän työtason alle, joka ruuvataan kiinni viereisiin kalusteisiin.
- Laitteen voi sijoittaa keittiökaluusteriviin puu- tai muoviseinien väliin.

Poistovesiliitäntä

1. Katso asennusvaiheet asennusohjeesta, kiinnitä tarvittaessa hajulukko, jossa on viemäriiliitäntä.
2. Liitä vedenpoistoletku hajulukon viemäriiliitäntään oheisten osien avulla.
Varmista samalla, ettei vedenpoistoletku mene mutkalle, jää puristuksiin tai kierry ja että vesi pystyy poistumaan esteettä!

Vesiliitäntä

1. Tee vesiliitäntä asennusohjeen mukaisesti vesihanaan koneen mukana tulevien osien avulla. Varmista samalla, että vedenottoletku ei ole mutkalla, puristuksissa tai kiertynyt.
2. Kun koneen tilalle vaihdetaan uusi, on käytettävä aina uutta vedenottoletkua.

Vedenpaine:

vähintään 0,05 MPa (0,5 bar), enintään 1 MPa (10 bar).

Kun vedenpaine on korkeampi: varusta liitäntä paineenalennusventtiilillä.

Tuloveden määrä:

Vähintään 10 litraa/minuutti.

Veden lämpötila:

Kylmävesi.

Asetus lämminvesiliitäntä:









Maksimi lämpötila 60 °C.

Lämminvesiliitäntä *

* astianpesukoneen varustelun mukaan

Astianpesukoneen voit liittää kylmävesi- tai lämminvesiliitäntään (max. 60 °C). Lämminvesiliitäntä on suositeltavaa silloin, kun vesi lämmitetään energiataloudellisesti ja käytettävissä on tarkoitukseen sopiva asennusjärjestelmä, esim. aurinkoenergialaite ja kiertovesiputkisto. Tällöin säästyy energiaa ja aikaa. Kun valitset asetuksen »lämminvesi«, astianpesukoneesi toimii optimaalisesti käytettäessä lämminvesiliitäntää. Tällöin on suositeltavaa, että lämminveden lämpötila (tuloveden lämpötila) on vähintään 40 °C ja enintään 60 °C. Lämminvesiliitäntää ei suositella, jos vesi lämmitetään sähkötoimisessa lämminvesivaraajassa.

Asetuksen muuttaminen:

1. Avaa luukku.
2. Kytke kone toimintaan PÄÄLLÄ/POIS-kytkimestä .
3. Paina Info-valitsinta   3 sekunnin ajan, kunnes ylhäällä olevaan näyttöön  tulee näkyviin seuraava teksti:
Selaa < >
Säädä - +
Poistu Paina 3 s
4. Paina >  valitsinta niin monta kertaa, kunnes ylhäällä olevaan näyttöön  tulee näkyviin vesiliitäntä.
5. Tee asetus valitsimilla + - .
6. Paina Info-valitsinta   3 sekunnin ajan.

Asetus tallentuu koneen muistiin.

Sähköliittäminen

- Koneeseen saa liittää sähköverkkoon (220 V–240 V ja 50 Hz tai 60 Hz) ainoastaan määräysten mukaisesti asennetun ja suojamaadoitetun pistorasian kautta. Vaadittava sulake, katso tyyppikilpi [35].
- Pistorasian tulee sijaita lähellä laitetta ja siihen tulee päästä helposti käsiksi myös asennuksen jälkeen. Jos pistotulppaan ei pääse asentamisen jälkeen helposti käsiksi, niin sähköliitännän tulee olla suojattu riittävän tehokkaalla sulakkeella asiaankuuluvien turvallisuusmääräysten mukaisesti.
- Muutoksia sähköliitännässä saa tehdä vain valtuutettu sähköasentaja.
- Pidennetyn verkko-liitäntäjohdon voi tilata vain huoltopalvelusta.
- Käytettäessä vikavirtasuojakytkintä, siinä tulee olla merkintä . Vain tämäntyyppiset suojakytkimet täyttävät nykyisin voimassa olevat määräykset.
- Kone on varustettu vesiturvajärjestelmällä. Huomioi, että se toimii **vain**, kun kone on liitetty sähköverkkoon.

Irrotus

Noudata myös nyt seuraavaa järjestystä.

1. Irrota laite sähköverkosta.
2. Sulje vesihana!
3. Irrota poistovesi- ja tulovesiliitäntä.
4. Avaa ruuvit, joilla kone on kiinnitetty kalusteisiin.
5. Irrota jalustapaneeli, jos sellainen on asennettuna.
6. Vedä kone pois asennustilasta ja vedä samalla varovasti letkusta.

Kuljetus

Tyhjennä astianpesukone vedestä ja varmista irtonaisten osien paikoillaan pysyminen.

Tyhjennä kone kokonaan vedestä seuraavien ohjeiden mukaisesti:

1. Avaa vesihana.
2. Avaa luukku.
3. Kytke kone päälle PÄÄLLÄ/POIS-kytkimestä 1.
4. Valitse pesuohjelma, jonka pesulämpötila on korkein mahdollinen. Ylhäällä olevaan näyttöön 4 tulee näkyviin arvioitu ohjelman kesto-aika.
5. Paina käynnistyspainiketta 12.
6. Sulje luukku. Ohjelma käynnistyy.
7. Avaa luukku noin 4 minuutin kuluttua.
8. Paina käynnistyspainiketta 12 niin kauan, kunnes ylhäällä olevaan näyttöön 4 tulee näkyviin »Ohjelma keskeytetään«/»Valmiina minuutin kuluttua«.
9. Sulje luukku.
10. Avaa luukku noin 1 minuutin kuluttua. Ylhäällä olevaan näyttöön 4 tulee näkyviin »Valmis«.
11. Kytke kone pois toiminnasta PÄÄLLÄ/POIS-kytkimellä 1.
12. Sulje vesihana, irrota vedenottoletku ja anna veden valua ulos.

Huomautus: Kuljeta konetta vain pystyasennossa. Näin koneeseen jäänyt loppuvesi ei pääse koneen ohjaukseen, mikä saattaa vaikuttaa koneen toimintaan.

Suojaus pakkasvaurioilta

Jos kone on sijoitettu pakkaselle alttiiseen tilaan (esim. mökille), niin kone on tyhjennettävä kokonaan vedestä (katso Koneen kuljetus).

Oikeudet muutoksiin pidätetään.

(ei koske laitteita, joissa ei ole Aqua-Stop turvajärjestelmää)

Ostosopimuksessa olevien takuuvaatimusten ja meidän antaman konetakuun lisäksi myönnämme korvauksen seuraavin ehdoin:

1. Jos vesivahingon syynä on vika Aqua-Stop turvajärjestelmässämme, niin korvaamme yksityiselle kuluttajalle aiheutuneet vahingot. Koneen **täytyy** olla liitetty sähköverkkoon, jotta vesiturva on taattu.
2. Tämä takuu on voimassa koneen koko käyttöajan.
3. Takuuvaatimuksen edellytyksenä on, että Aqua-Stop järjestelmällä varustetun koneen asennus ja liittäminen on tehty ammattitaidolla. Siihen kuuluu myös ammattitaidolla asennettu Aqua-Stop letkunpidennys (alkuperäisvaruste). Takuu ei kata vesihanaan asennettuun Aqua-Stop-liitäntään meneviä viallisia vedenottoletkuja tai liittimiä.
4. Aqua-Stop-järjestelmällä varustettuja koneita ei periaatteessa tarvitse tarkkailla käytön aikana eikä vesihanaa tarvitse sulkea käytön jälkeen. Mutta huomioi, että kotivakuutusehdoissa saattaa olla vaatimus hanan sulkemisesta sekä käytön valvonnasta. Vesihana on suljettava ainoastaan siinä tapauksessa, että asunnosta poistutaan pitkäksi aikaa, esim. monen viikon kestäväälle lomalle.

BSH Hausgeräte GmbH

Carl-Wery-Straße 34
81739 München, Germany

Korjaustilaus ja neuvonta häiriötilanteissa

FIN 0207 510 700

Lankapuhelimesta 8,28 snt/puhelu + 7 snt/min (alv 23%)
Matkapuhelimesta 8,28 snt/puhelu + 17 snt/min (alv 23%)

Kaikkien maiden yhteystiedot löydät
ohjeisesta huoltoliikeluettelosta.

Internet: www.siemens-home.bsh-group.com

Valmistanut BSH Hausgeräte GmbH Siemens AG:n myöntämällä tavaramerkin käyttöluvalla



9001236190
(9708) 642 TW