



BOSCH

Daftarkan
perangkat baru
Anda pada MyBosch
sekarang juga dan
dapatkan keuntungan
gratis:
[bosch-home.com/
welcome](https://bosch-home.com/welcome)



Mesin Cuci Pengering

WVG30441ID

id Panduan penggunaan dan pemasangan

Mesin cuci pengering baru Anda

Anda telah memutuskan untuk memilih mesin cuci dengan merek Bosch .

Harap luangkan waktu Anda selama beberapa menit untuk membaca dan mempelajari mesin cuci pengering Anda.

Untuk memenuhi standar kualitas tinggi merek Bosch ,setiap mesin cuci pengering yang meninggalkan pabrik kami, telah diperiksa fungsi dan kondisi agar sempurna secara menyeluruh.

Untuk informasi lebih lanjut tentang produk, aksesoris, suku cadang dan layanan kami dapat Anda temukan pada situs web www.bosch-home.com/us atau hubungi pusat layanan pelanggan kami.

Penjelasan tentang petunjuk pemasangan dan penggunaan pada beberapa model yang berbeda dapat dilihat pada tempat di mana terdapat perbedaan tersebut.



Pastikan bahwa Anda telah membaca petunjuk pemasangan dan penggunaan ini sebelum menggunakan mesin cuci pengering!

Aturan tampilan

⚠Peringatan!

Kombinasi dari simbol dan sinyal kata menunjukkan situasi yang berpotensi berbahaya. Tidak memperhatikan petunjuk ini dapat mengakibatkan kematian atau cedera.

Perhatian!

Kata Sinyal ini menunjukkan situasi yang berpotensi bahaya. Tidak memperhatikan petunjuk ini dapat mengakibatkan cedera dan / atau kerusakan lingkungan.

Petunjuk / Tips

Petunjuk penggunaan mesin secara optimal / informasi yang berguna.

1. 2. 3. / a) b) c)

Langkah-langkah yang ditampilkan oleh angka atau huruf.

■ / -

Enumerasi ditampilkan oleh sebuah kotak atau indentasi.

Daftar isi

Penggunaan yang dimaksud . . . 4

Petunjuk keselamatan 5

Keamanan listrik	5
Risiko cedera	5
Keamanan untuk anak-anak	5

Perlindungan lingkungan 6

Kemasan/alat lama.	6
Petunjuk dan tips	6

Poin utama secara singkat 7

Mengenal alat Anda 8

Mesin cuci pengering	8
Panel kendali	9
Panel display	10

Cucian. 12

Menyiapkan cucian untuk pencucian	12
Menyiapkan cucian untuk pengeringan	13

Mengoperasikan alat 14

Menyiapkan mesin cuci pengering . .	14
Memilih program/Menyalakan alat . .	14
Mengatur program pengeringan . . .	14
Mengatur program pengeringan . . .	15
Memuat cucian	15
Menakar dan menambah detergen dan produk perawatan	16
Memulai program	17
Kunci pengaman anak	17
Memuat ulang cucian	18
Mengubah program	18
Menyela atau mengakhiri program . .	18
Akhir program	18
Setelah pencucian/pengeringan . . .	19

Gambaran umum program 20

Program pada selektor program . . .	20
Tabel pengeringan	23
Penanji	24
Pencelupan/Pemutihan	24
Merendam	24

Mengubah pengaturan default program 24

°C Temp.	24
rpm	24
Finished in.	25
Dry	25

Memilih fungsi tambahan 26

SpeedPerfect	26
EcoPerfect	26
Water Plus	26

Pengaturan sinyal 27

Pembersihan dan pemeliharaan 28

Rumah mesin/Panel kendali	28
Tabung	28
Menghilangkan kerak	28
Membersihkan dispenser detergen . .	28
Pompa penguras terblokir	29
Selang pengurasan pada sifon terblokir	30
Filter tersumbat di dalam selang inlet air	30

Kerusakan dan apa yang harus dilakukan 31

Pembuka darurat, misalnya jika terjadi kegagalan daya	31
Informasi pada panel display	31
Kerusakan dan apa yang harus dilakukan	32

	Layanan pelanggan	35
	Spesifikasi teknis	35
	Nilai konsumsi	36
	Memposisikan dan menghubungkan.	37
	Termasuk dengan mesin	37
	Petunjuk keselamatan	38
	Permukaan pemasangan.	38
	Memasang alat pada dasar atau langit-langit balok kayu.	38
	Memasang mesin di dapur kecil	38
	Melepas kunci transportasi	39
	Panjang selang dan kabel	39
	Inlet air.	40
	Outlet air	40
	Pengaturan posisi	41
	Sambungan listrik	42
	Sebelum mencuci/mengeringkan untuk pertama kalinya	42
	Transportasi.	43

Penggunaan yang dimaksud

- Hanya untuk penggunaan rumah tangga.
- Mesin cuci pengering sesuai untuk mencuci tekstil yang pencuciannya dengan mesin dan bahan wol yang pencuciannya dengan tangan serta untuk mengeringkan jenis tekstil tertentu yang sesuai dengan petunjuk perawatan.
- Mesin sesuai untuk pengoperasian dengan air dingin dan detergen biasa serta produk perawatan yang sesuai untuk digunakan di dalam mesin cuci pengering.
- Selalu ikuti petunjuk produsen saat menakar semua detergen, alat bantu, produk dan bahan pembersih.
- Mesin cuci pengering dapat dioperasikan oleh anak-anak mulai dari usia 8 tahun, oleh orang yang memiliki keterbatasan fisik, pancaindra, atau mental dan orang dengan pengetahuan atau pengalaman yang tidak mencukupi jika mereka **dalam pengawasan** atau **dalam petunjuk** orang yang bertanggung jawab. Anak-anak tidak diperbolehkan melakukan pembersihan atau perawatan tanpa pengawasan.
- Jauhkan anak-anak yang berusia di bawah 3 tahun dari mesin cuci pengering.
- Jauhkan binatang peliharaan dari mesin cuci pengering.
- Pasang dan operasikan mesin cuci pengering di dalam ruangan yang memiliki saluran keluar.

Sebelum mengoperasikan mesin:

Baca panduan pemasangan dan pengoperasian serta semua informasi lain yang disertakan dalam mesin cuci, dan gunakan mesin sebagaimana mestinya.

Simpan dokumen untuk penggunaan di masa mendatang.

Petunjuk keselamatan

Keamanan listrik

Peringatan Bahaya kematian!

Bahaya kematian jika tersentuh.

- Saat memutuskan steker jaringan, selalu tarik steker dan bukan kabel, jika tidak, kabel dapat menjadi rusak.
- Jangan pernah menyentuh atau memegang steker listrik dengan tangan basah.

Risiko cedera

Peringatan Risiko cedera!

- Bila mesin cuci pengering diangkat pada bagian-bagiannya yang menonjol (misalnya pintu mesin cuci pengering), komponen-komponen ini dapat rusak dan menyebabkan cedera. Jangan angkat mesin cuci pengering dengan memegang bagian-bagiannya yang menonjol.
- Bila Anda menaiki mesin cuci pengering, permukaan atas mesin dapat rusak dan menyebabkan cedera. Jangan menaiki mesin cuci pengering.
- Bila Anda bersandar/bertumpu pada pintu yang terbuka, mesin cuci pengering dapat terbalik dan menyebabkan cedera. Jangan bersandar pada pintu mesin cuci pengering yang terbuka.
- Bila Anda menyentuh tabung yang sedang berputar, tangan Anda bisa cedera. Jangan memegang tabung yang berputar. Tunggu sampai tabung berhenti berputar.

Peringatan Risiko luka bakar!

- Saat mencuci dengan suhu tinggi, kulit bisa melepuh jika Anda menyentuh air cucian yang panas (misalnya saat pengurusan air cucian panas ke dalam wastafel). Jangan sentuh air cucian yang panas.
- Bila program pengeringan terhenti, mesin cuci pengering dan cucian mungkin dalam keadaan sangat panas. Pilih **Intensive Dry** ☀️ atau **Gentle Dry** ☀️ dan pilih waktu pengeringan 15 menit untuk mendinginkan cucian dan kemudian angkat.

Keamanan untuk anak-anak

Peringatan Bahaya kematian!

Jika anak-anak bermain dengan mesin cuci pengering, mereka dapat berada di dalam situasi yang mengancam keselamatan atau dapat melukai dirinya.

- Jangan meninggalkan anak-anak tanpa pengawasan di dekat mesin cuci pengering.
- Jangan biarkan anak-anak bermain dengan mesin cuci pengering.

Peringatan Bahaya kematian!

Anak-anak dapat terkunci di dalam mesin, sehingga mengancam keselamatan.

Untuk mesin yang sudah mencapai akhir waktu pemakaian:

- Putuskan steker listrik.
- Potong kabel listrik dan buang, bersama dengan steker.
- Rusak kunci pada pintu mesin cuci pengering.

 **Peringatan
Risiko tercekik!**

Anak-anak dapat terbungkus dalam kemasan/film atau bagian kemasan lainnya jika dibiarkan bermain dengan kemasan, atau mereka akan memasukkan kepala ke dalamnya kemudian tercekik.

Jauhkan kemasan, bagian film dan kemasan dari jangkauan anak-anak.

 **Peringatan
Bahaya keracunan!**

Detergen dan produk perawatan dapat menyebabkan keracunan jika dikonsumsi.

Jauhkan detergen dan produk perawatan dari jangkauan anak-anak.

 **Peringatan
Iritasi mata / kulit!**

Detergen dan produk perawatan mungkin dapat menyebabkan iritasi jika mengenai mata atau kulit. Jauhkan detergen dan produk perawatan dari jangkauan anak-anak.

 **Peringatan
Risiko cedera!**

Jika Anda mencuci/mengeringkan dengan suhu tinggi, kaca pada pintu mesin cuci pengering akan memanas. Jangan biarkan anak-anak menyentuh pintu mesin cuci pengering yang panas.

 **Perlindungan
lingkungan**

Kemasan/alat lama



Buang kemasan dengan cara yang ramah lingkungan.

Alat ini telah diidentifikasi sesuai dengan Peraturan Eropa 2012/19/UE mengenai Limbah Peralatan Elektrik dan Elektronik (WEEE). Peraturan menentukan kerangka kerja untuk pengembalian dan daur ulang limbah perangkat yang berlaku di seluruh UE.

Petunjuk dan tips

- Gunakan jumlah maksimum cucian untuk program khusus.
Gambaran umum program
→ *Halaman 20*
- Cucilah cucian kotor secara biasa tanpa pra-cuci.
- **Mode hemat energi:** Lampu panel display akan padam setelah beberapa menit, >||| berkedip. Untuk mengaktifkan kembali display, pilih tombol apa pun.
Mode hemat energi tidak diaktifkan jika program sedang berjalan.
- Suhu yang dapat dipilih diterapkan untuk label perawatan pada tekstil. Suhu dalam mesin dapat menyimpang sehingga Anda mendapatkan paduan yang optimal dari penghematan energi dan hasil pencucian.
- Bila cucian kemudian dikeringkan di dalam mesin, pilih kecepatan putaran maksimal yang memungkinkan. Semakin sedikit air yang terkandung dalam cucian, semakin sedikit pula waktu dan energi yang diperlukan untuk pengeringan.
Jangan keringkan cucian basah yang masih menetes.

Poin utama secara singkat

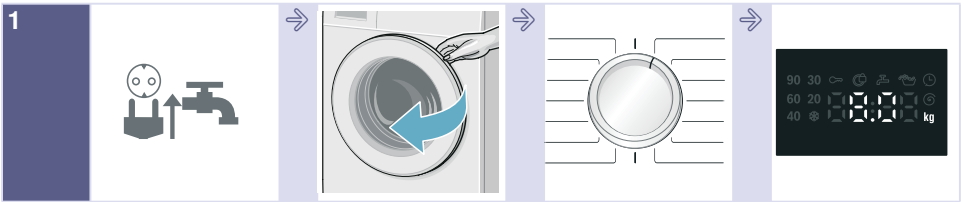

1
Pasang steker.
Nyalakan keran.

Buka pintu mesin
cuci pengering.

Pilih program
pencucian/
pengerangan

Muatan maks, dan/
atau waktu yang
tersisa pada panel
display.

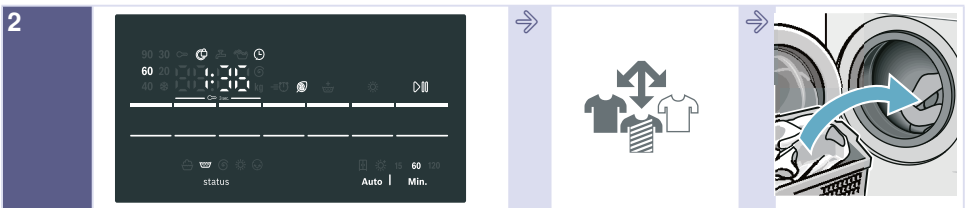

2
Jika perlu, ubah pengaturan default program
dan/atau pilih fungsi tambahan.

Sortir cucian.

Muat cucian.

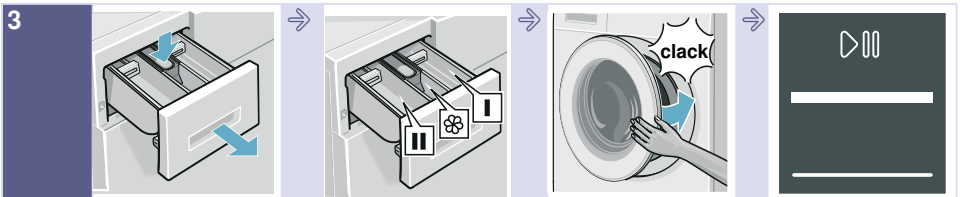

3
Buka laci detergen.

Takar detergen
sesuai dengan
rekomendasi
penakaran. → *Hala
man 16*

Tutup pintu mesin.

Pilih **Start/Reload**
▶▶.

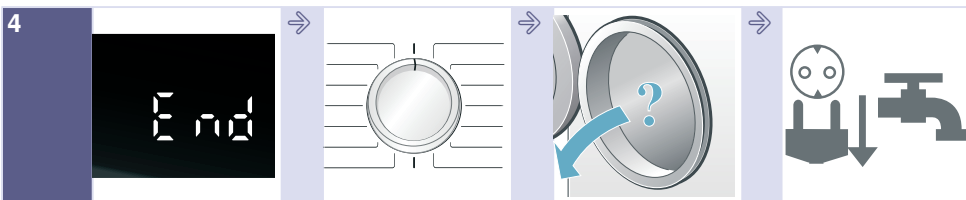

4
Akhir program.

Atur selektor
program ke **Off**.

Buka pintu dan
angkat cucian.

Matikan keran air
(untuk model tanpa
Aqua-Stop), dan
cabut steker.

Mengenal alat Anda

Mesin cuci pengering

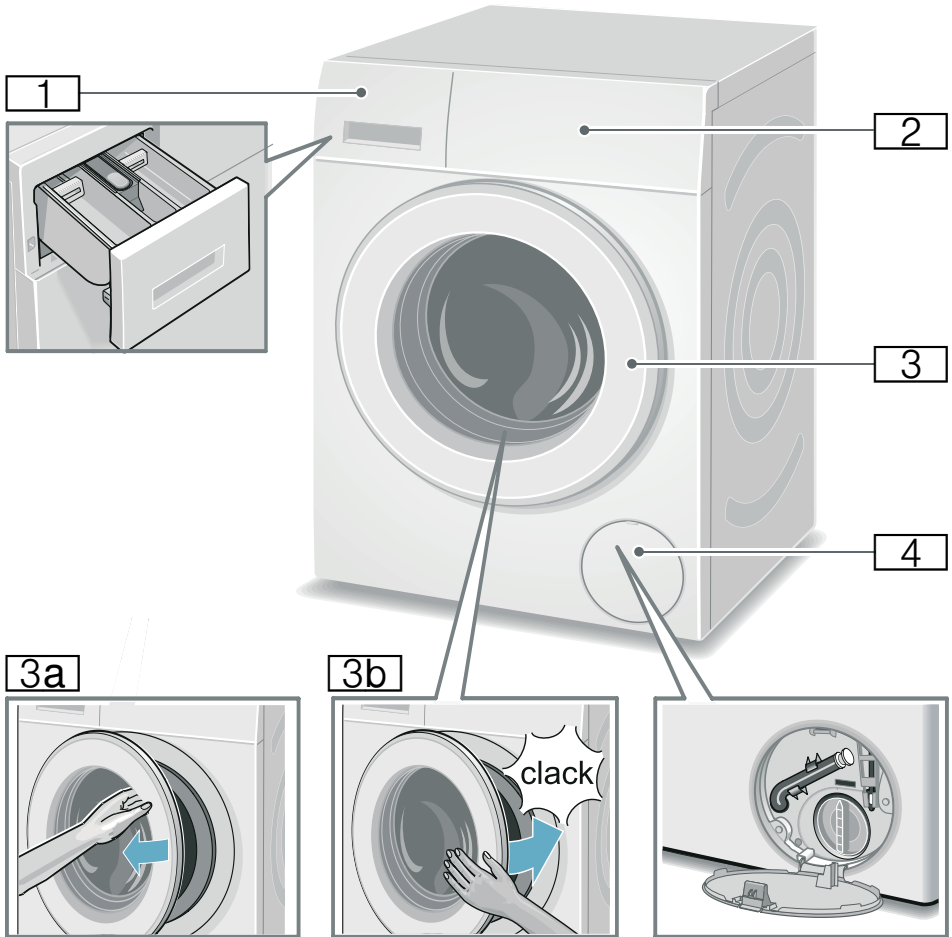

- 1 Laci detergen
- 2 Panel pengoperasian/
display
- 3 Pintu dengan gagang
- 3a Buka pintu
- 3b Tutup pintu
- 4 Katup servis

Panel kendali

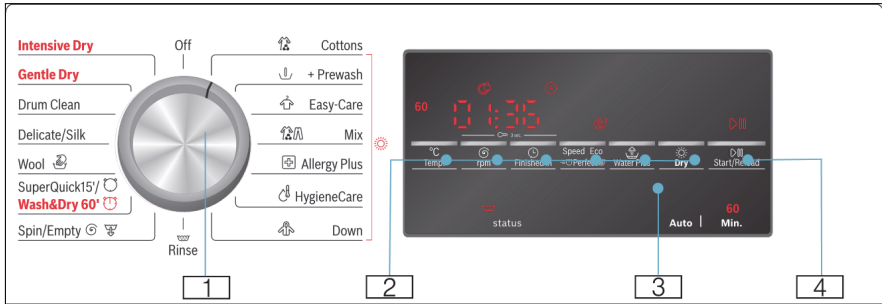







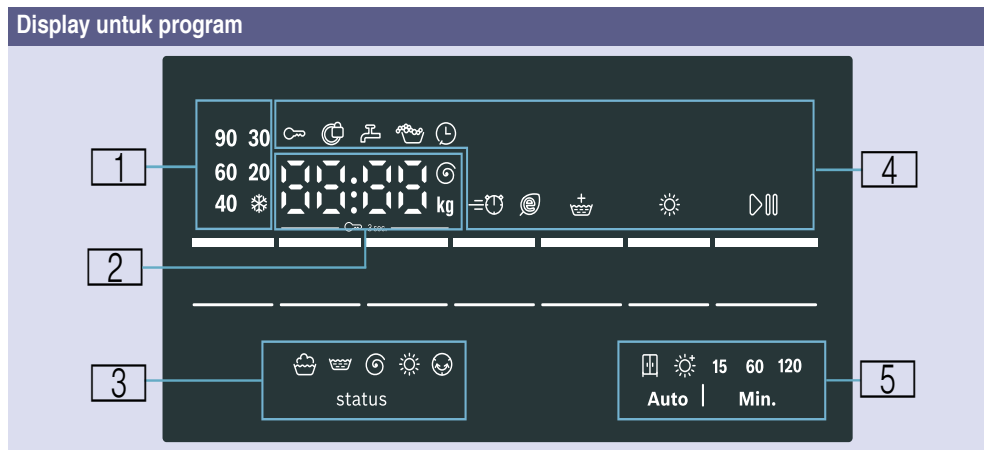













Ubah ke pengaturan default untuk program yang dipilih dan pilih fungsi tambahan:

- 1 Pilih program. Dapat diputar ke segala arah. Untuk mematikan mesin cuci pengering, atur selektor program ke **Off**.
- 2 Pilih tombol **°C Temp.**, **rpm**, **Finished in** dan **Dry** untuk mengubah ke pengaturan default. Pilih tombol **Speed Perfect/Eco Perfect** dan **Water Plus** untuk fungsi tambahan.
- 3 Panel display untuk informasi.
- 4 Mulai program. Pilih tombol **Start/Reload** untuk memulai, menghentikan (misalnya, memuat ulang cucian) dan membatalkan program.

Panel display



1	Suhu untuk program pencucian	* (dingin) – 90°C	Suhu dalam °C
2	Informasi program	1:50*	Durasi program setelah pemilihan program dalam j:mnt (jam:menit)
		1 – 24 jam	Waktu selesai dalam j (j=jam)
		8,0 kg*	Muatan maksimal untuk program yang dipilih
		0 – 1500 Ⓞ*	Kecepatan putaran dalam putaran per menit. Jika kecepatan putaran diatur 0 , semua proses pemutaran akan dibatalkan dan air setelah siklus pembilasan terakhir akan dipompa keluar.
Status program:	End		Akhir program
	0:00		Proses anti kusut sedang berjalan → <i>Halaman 18</i>
	----		Akhir program dengan pengaturan kecepatan putaran ----
Informasi lebih lanjut:	E : - -*		Display rusak
	0*		Pengaturan sinyal → <i>Halaman 27</i>

3 Simbol progres program		Mencuci	
		Membilas	
		Menguras/Memutar	
		Mengeringkan	
		Anti kusut	
4 Informasi program dan simbol fungsi tambahan	 me-nyala	Menyala apabila kunci pengaman anak diaktifkan → <i>Halaman 17</i>	
	 berkedip	Kunci pengaman anak diaktifkan, dan jika selektor program telah disetel atau tombol telah ditekan	
	 me-nyala	Ketika pintu dikunci	
	 berkedip	Ketika menekan tombol Start/Reload untuk memulai program, pintu tidak tertutup dengan sempurna.	
	 menyala	Tekanan air terlalu rendah. Hal ini memperpanjang durasi program	
	 berkedip	Keran belum dinyalakan atau tidak ada tekanan air	
		Menyala apabila terdeteksi terlalu banyak busa, akan ditambahkan siklus pembilasan tambahan	
		Menyala apabila waktu selesai telah dipilih	
	speed		Menyala apabila fungsi tambahan yang diinginkan dipilih, lihat detail
	eco		→ <i>Halaman 26</i>
Water plus			
Dry		Menyala apabila fungsi pengeringan diaktifkan.	
Start/Reload		Menyala apabila mesin bekerja; berkedip apabila mesin siap atau dijeda.	
5 Mode dan waktu pengeringan yang dapat dipilih		Cupboard dry (Pengeringan otomatis)	
		Extra Dry (Pengeringan otomatis)	
	15	Pendinginan mesin 15 menit	
	60, 120	Waktu pengeringan 60/120 menit	
* Tergantung pada program/fungsi tambahan yang dipilih.			



Cucian

Menyiapkan cucian untuk pencucian

Menyortir cucian sesuai dengan:







Sortir cucian Anda sesuai dengan petunjuk perawatan dan spesifikasi produsen pada label perawatan:

- Jenis kain/serat
- Warna

Petunjuk: Cucian dapat berubah warna atau tidak bersih sempurna. Cuci item berwarna dan berwarna putih secara terpisah. Cuci kain baru yang berwarna cerah secara terpisah pada pencucian pertama kali.

- Tingkat kekotoran
 - **ringan**
jangan melakukan pra-pencucian, jika perlu pilih fungsi tambahan  **Speed** (kecepatan).
 - **normal**
Pilih program pra-cuci. Jika perlu, bersihkan noda terlebih dahulu.
 - **berat**
Kurangi jumlah muatan. Pilih program pra-cuci. Jika perlu, bersihkan noda terlebih dahulu.
 - **Bernoda:** Bersihkan noda saat noda masih baru. Pertama, oles bagian bernoda dengan air sabun; jangan digosok. Lalu pilih program yang sesuai dan cuci item tersebut. Noda yang membandel atau yang telah kering, terkadang hanya dapat dibersihkan dengan dicuci beberapa kali.

- Simbol pada label perawatan
Petunjuk: Angka pada simbol menunjukkan suhu pencucian maksimum yang dapat digunakan.

-  Cocok untuk proses pencucian normal; misalnya, program Cotton (Katun).
-  Proses pencucian ringan diperlukan; misalnya, program Easy-Care (perawatan mudah)
-  Proses pencucian sangat ringan diperlukan, misalnya program Delicate/Silk (Pakaian lembut/Sutra)
-  Sesuai untuk pencucian dengan tangan; misal,  Wool program
-  Jangan mencuci dengan mesin.

Melindungi cucian Anda dan mesin cuci pengering:

Perhatian! Kerusakan pada alat/tekstil

Objek asing (misalnya koin, klip kertas, jarum, paku) dapat merusak cucian atau komponen dalam mesin cuci pengering.

Petunjuk berikut harus diperhatikan saat menyiapkan cucian Anda:

- Selalu ikuti petunjuk produsen saat menakar semua detergen, alat bantu, produk dan bahan pembersih.
- Jangan melebihi muatan maksimum. Pengisian berlebih akan merusak hasil cucian.
- Jauhkan detergen dan bahan-bahan untuk pra-perawatan cucian (misalnya pengangkat noda, semprotan pra-cuci, dll.) dari permukaan mesin cuci pengering. Menggunakan kain basah, segera angkat setiap residu penyemprotan halus dan residu/tetesannya.
- Kosongkan saku-saku pakaian yang akan dicuci. Ambil objek asing apa pun.

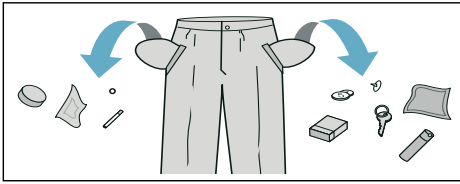

- Ambil benda-benda logam (klip kertas, dll.).
- Celana, pakaian rajut dan tekstil rajutan, misalnya pakaian jersey, T-shirts atau kaos, harus dibalik.
- Pastikan bra berkawat dapat dicuci dengan mesin.
- Cuci pakaian yang lembut dalam kantong atau jaring cucian (stoking, bra berkawat, dsb.).
- Tutup ritsleting, kancingkan.
- Sikat kotoran pada saku dan kerah.
- Lepaskan pengait tirai atau masukkan ke dalam jaring/kantong.

Menyiapkan cucian untuk pengeringan

Petunjuk: Untuk memastikan hasil pengeringan yang merata, sortir cucian sesuai dengan:

- Jenis kain
- Program pengeringan
- Simbol perawatan yang ditunjukkan pada label perawatan.

Hanya cucian kering yang memiliki tanda “dryer-proof (tahan pengeringan)” atau yang mempunyai simbol perawatan berikut:

- ☐ = Kering pada suhu normal (**Intensive Dry** ☀).
- ☐ = Kering pada suhu rendah (**Gentle Dry** ☀) (Pengeringan lembut).

Tekstil berikut tidak perlu dikeringkan:

- ☒ = simbol perawatan “Jangan dikeringkan”
- Wol atau tekstil yang mengandung wol.

- Kain halus (sutra, tirai sintetis).
- Tekstil yang mengandung karet busa atau bahan yang sejenis.
- Tekstil yang terkena cairan yang mudah terbakar, misalnya penghilang noda, minyak tanah, thinner. Risiko ledakan!
- Tekstil yang masih mengandung hairspray atau zat-zat sejenis.

Petunjuk-Petunjuk

- Sebelum pengeringan, tekstil yang dicuci dengan tangan harus diputar pada kecepatan putaran yang tepat.
- Sebelum pengeringan, putar dengan kecepatan optimal. Kecepatan putaran lebih dari 1000 rpm disarankan untuk katun, lebih dari 800 rpm untuk tekstil dengan perawatan-mudah.
- Jangan langsung setrika cucian setelah pengeringan. Disarankan untuk membuka lipatan cucian terlebih dahulu agar meratakan sisa kelembapan.
- Untuk memastikan kinerja pengeringan yang baik, selimut, kain terry dan tekstil lebar lainnya harus dikeringkan secara terpisah. Jangan mengeringkan lebih dari 5 kain terry (atau 4 kg).
- Jangan melebihi beban maksimum.

Mengoperasikan alat

Menyiapkan mesin cuci pengering

Mesin cuci pengering telah diuji sebelum pengiriman. Untuk menghilangkan air sisa dari prosedur tes, siklus cuci pertama harus dilakukan tanpa cucian menggunakan program **Drum Clean** 🌀.

Sebelum mencuci/mengeringkan pertama kali

Petunjuk:

- Jangan pernah nyalakan mesin cuci pengering yang rusak!
- Informasikan kepada layanan pelanggan Anda! → *Halaman 35*

1. Masukkan steker.
2. Nyalakan keran.
Karena penggunaan teknologi kondensasi air untuk pengeringan, biarkan keran air yang terhubung terbuka selama proses pengeringan, jika tidak, pengeringan tidak terjamin.

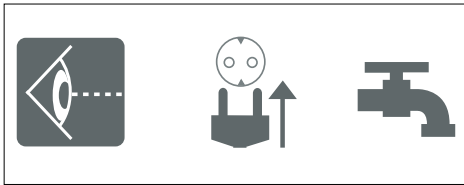

3. Buka pintu.

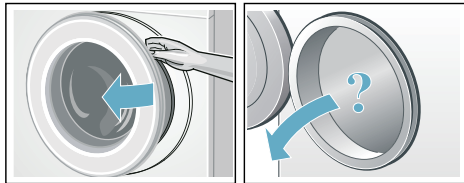

Memilih program/Menyalakan alat

Petunjuk:

Jika Anda telah mengaktifkan kunci pengaman anak, Anda harus menonaktifkannya sebelum Anda dapat mengatur suatu program.

- Pilih program yang diperlukan dengan selektor program. Dapat diputar ke segala arah. Mesin cuci pengering dinyalakan.

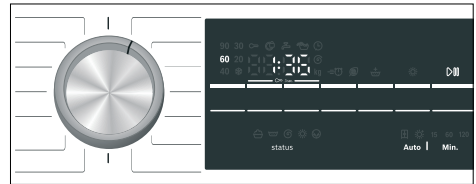

Berikut ini akan muncul secara terus menerus pada panel display untuk program yang dipilih:

- durasi program,
- suhu preset,
- muatan maksimum (jika pintu terbuka).

Mengatur program pengeringan

Anda dapat menggunakan pengaturan default yang ditampilkan atau mengatur program yang dipilih secara optimal pada item cucian dengan mengubah pengaturan default atau memilih fungsi tambahan. Pengaturan yang dapat dipilih dan fungsi tambahan tergantung pada program pencucian/pengeringan yang dipilih.

Gambaran umum program → *Halaman 20*

Petunjuk-Petunjuk

- Opsi dapat dipilih, dihapus atau diubah tergantung pada progres program.
- Tombol-tombol sangatlah sensitif, hanya perlu ditekan dengan perlahan. Apabila tombol **°C Temp.**, **rpm**, **Finished in** ditekan, opsi pengaturan akan tergulir secara otomatis.

Mengubah pengaturan default program pencucian, misalnya suhu pencucian:

- Sentuh tombol **°C Temp.** untuk mengatur suhu pencucian yang diinginkan.

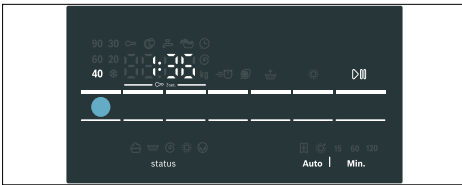

Mengubah fungsi tambahan untuk program pencucian, misalnya pilih **Speed Perfect**:

- Sentuh tombol **Speed Perfect/ Eco Perfect** hingga lampu indikator menyala.

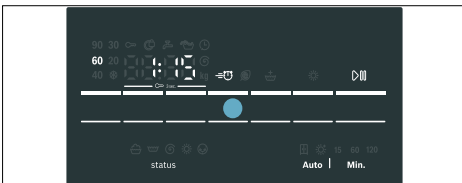

Petunjuk:

Setelah mengubah pengaturan default program dan/atau fungsi tambahan, durasi program dapat berubah.

Mengatur program pengeringan

Petunjuk:

Bila program pengeringan atau pencucian dan pengeringan terpisah tanpa penghentian dipilih, pengaturan default dapat diubah untuk program pengeringan bila diperlukan. Gambaran umum program → *Halaman 20*

Mengubah pengaturan default untuk program pengeringan:

- Sentuh tombol **Dry** untuk mengatur mode pengeringan atau waktu pengeringan yang diinginkan (hanya untuk program pengeringan terpisah).

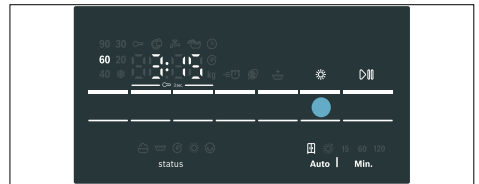

Petunjuk:

Setelah mengubah pengaturan default untuk program pengeringan, durasi program dapat berubah.

Memuat cucian

Peringatan **Bahaya kematian!**

Item cucian yang sebelumnya dicuci dengan deterjen pelarut, misalnya penghilang noda/minyak tanah, dapat menyebabkan ledakan jika dimasukkan ke dalam mesin cuci pengering. Bilas item cucian secara menyeluruh dengan tangan sebelum pencucian.

Petunjuk-Petunjuk

- Campur item besar dan kecil. Item cucian yang berbeda ukuran akan merata lebih baik dengan sendirinya selama siklus putaran. Item cucian terpisah dapat menyebabkan muatan tak seimbang.
 - Amati muatan maksimum yang muncul. Pengisian cucian yang berlebih akan memengaruhi hasil pencucian dan meningkatkan kekusutan.
1. Buka lipatan item cucian yang telah disortir sebelumnya dan masukkan ke dalam tabung.
 2. Pastikan bahwa tidak ada item cucian yang terjepit di antara pintu dan segel karet.

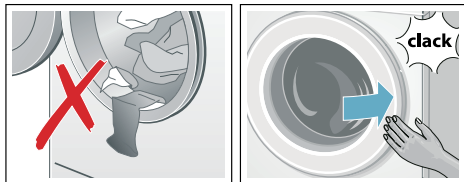

3. Tutup pintu.

Petunjuk: Lampu indikator pada tombol **Start/Reload** akan berkedip dan pengaturan default untuk program muncul terus-menerus pada panel display. Pengaturan default dapat diubah.

Menakar dan menambah deterjen dan produk perawatan

Perhatian! Kerusakan pada alat

Deterjen dan bahan-bahan untuk pra-perawatan cucian (misalnya pengangkat noda, semprotan pra-cuci, dll.) dapat merusak permukaan mesin cuci pengering.

Jauhkan bahan-bahan dari permukaan mesin cuci pengering. Menggunakan kain basah, dengan segera mengangkat setiap residu penyemprotan halus dan residu/tetesannya.

Penakaran

Takar deterjen dan produk perawatan sesuai dengan:

- kesadahan air (tanya perusahaan penyuplai air Anda),
- spesifikasi produsen pada pengemasan,
- jumlah cucian,
- tingkat kekotoran.

Mengisi dispenser

1. Tarik keluar laci deterjen.

Peringatan **Iritasi mata / kulit!**

Jika laci deterjen terbuka saat alat beroperasi, deterjen/produk perawatan dapat mengalir keluar. Buka laci dengan hati-hati.

Bila deterjen/produk perawatan mengenai mata atau kulit, bilas dengan benar.

Segera cari bantuan medis apabila deterjen/produk perawatan tertelan secara tidak disengaja.

2. Tuangkan ke dalam deterjen dan/ atau produk pembersih.

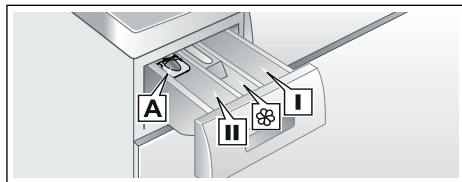

Dispenser **I** Deterjen untuk pra-cuci.

Dispenser  Pelembut kain, kanji. Jangan melebihi muatan maksimum.

Dispenser **II** Deterjen untuk pencucian utama, air pelembut, pemutih, pengangkat noda.

Dispenser **A*** Untuk penakaran deterjen cair.

*tergantung pada model

Petunjuk-Petunjuk

- Selalu ikuti petunjuk produsen saat menakar semua detergen, alat bantu, produk perawatan dan bahan pembersih.
- Cairkan pelembut kain dan pelembap kain yang kental dengan air. Hal ini akan mencegah penyumbatan.
- Berhati-hatilah saat membuka laci detergen selama alat beroperasi.
- Jika program pengeringan individu dipilih, harap jangan tambahkan detergen dan/atau produk perawatan ke dalam alat.

Alat bantu pengukur* untuk detergen cair

*tergantung pada model

Posisikan alat bantu pengukur untuk mengukur jumlah yang tepat dari detergen cair:

1. Tarik keluar laci detergen. Tekan pengisi ke bawah dan lepaskan laci sepenuhnya.
2. Dorong alat bantu pengukur ke depan, lipat ke bawah, dan klik hingga terpasang pada tempatnya.
3. Pasang kembali laci.

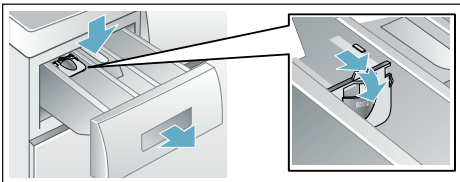

Petunjuk: Jangan gunakan alat bantu pengukur untuk detergen gel dan bubuk, atau untuk program dengan pra-cuci atau saat waktu "Selesai" dipilih.

Untuk model tanpa alat bantu pengukur, tuang detergen cair ke dalam dispenser yang sesuai dan pasang ke dalam tabung.

Memulai program

Sentuh tombol **Start/Reload**. Lampu indikator menyala dan program dimulai.

Petunjuk: Jika Anda ingin mengunci program untuk mencegahnya terreset secara tidak sengaja, aktifkan kunci pengaman anak.



Panel display menunjukkan Finished in time (diselesaikan dalam waktu) selama program berjalan atau durasi program dan simbol progres program saat program pencucian telah dimulai.

Panel display → *Halaman 10*

Kunci pengaman anak

Anda dapat mengunci mesin cuci pengering untuk mencegah fungsi yang telah disetel berubah secara tidak sengaja. Caranya, aktifkan kunci pengaman anak saat program telah mulai beroperasi.

Mengaktifkan/menonaktifkan: Sentuh dan tahan tombol **rpm** dan **Finished in** selama sekitar 3 detik. Simbol  muncul pada display. Apabila sinyal tombol diaktifkan, sinyal akustik akan berbunyi.

-  lampu menyala: Kunci pengaman anak diaktifkan.
-  berkedip: Kunci pengaman anak aktif dan selektor program telah diatur. Untuk mencegah simbol  berkedip, reset selektor program ke program awal. Simbol menyala lagi.

Petunjuk:

Kunci pengaman anak dapat tetap aktif hingga program selanjutnya beroperasi, bahkan setelah mesin cuci pengering telah dimatikan. Bila ini terjadi, nonaktifkan kunci pengaman anak sebelum program dimulai dan, bila perlu, aktifkan kembali setelah program beroperasi.

Memuat ulang cucian

Saat program telah dimulai, cucian dapat dimuat ulang atau dikeluarkan seperti yang diperlukan.

Sentuh tombol **Start/Reload**. Mesin cuci pengering akan memeriksa apakah pemuatan ulang dapat dilakukan.

Petunjuk-Petunjuk

- Apabila ada level air yang tinggi, suhu tinggi atau bila tabung berputar, pintu akan tetap terkunci demi keamanan dan pemuatan ulang tidak memungkinkan. Jika berikut ini muncul pada panel display:
☹ menyala → Pemuatan ulang tidak memungkinkan. Untuk melanjutkan program, pilih tombol **Start/Reload**.
- Jangan membuka pintu hingga simbol kunci pintu ☹ mati.
- Jangan tinggalkan pintu terbuka untuk waktu yang terlalu lama – air dapat mengalir keluar dari cucian.
- Fungsi pemuatan ulang tidak dapat diaktifkan selama proses pengeringan.

Mengubah program

Bila Anda menghidupkan program yang salah, Anda dapat mengubah program sebagai berikut:

1. Pilih **Start/Reload** ▷|||.
2. Pilih program lain. Bila diperlukan, atur pengaturan default dan/atau pilih fungsi tambahan.
3. Pilih **Start/Reload** ▷|||. Program baru akan dijalankan dari awal.

Menyela atau mengakhiri program

Untuk program dengan suhu tinggi:

1. Pilih **Start/Reload** ▷|||.
2. Untuk mendinginkan cucian: Pilih **Rinse** 🚿.
3. Pilih **Start/Reload** ▷|||.

Untuk program dengan suhu rendah:

1. Pilih **Start/Reload** ▷|||.
2. Pilih **Spin/Empty** 🌀/🚰.
3. Pilih **Start/Reload** ▷|||.

Untuk program pengeringan:

1. Pilih **Intensive Dry** ☀ atau **Gentle Dry** ☀.
2. Sentuh tombol ☀ **Dry** dan atur waktu pengeringan ke 15 menit.
3. Pilih **Start/Reload** ▷|||.

Akhir program

End atau ---- (**Rinse Stop** = tanpa siklus pengurusan/pemutaran akhir) ditunjukkan pada display dan terdengar sinyal akustik.

Pengaturan sinyal

Bila --- (**Rinse Stop** = tanpa siklus pengurusan/pemutaran akhir) dipilih, tekan tombol **Start/Reload** untuk memulai siklus pengurusan/pemutaran akhir.

Petunjuk-Petunjuk

- Program berlanjut dengan memompa air keluar dan memutar cucian (kecepatan putar standar dapat diubah sebelumnya).
- Jika hanya air yang dipompa keluar, sekitar 1 menit setelah program dimulai, sentuh tombol **Start/Reload** sebelum siklus pemutaran dimulai. Program dihentikan dan kunci pintu terbuka. Cucian dapat diangkat.
- Bila **Hot** berkedip pada display sebelum program pengeringan berakhir, suhu di dalam tabung masih tinggi. Program untuk mendinginkan tabung bekerja sampai suhu di dalam tabung menurun.
- Proses anti kusut dimulai setelah proses pengeringan selesai agar cucian tidak kusut jika tidak diangkat pada waktunya. Proses ini berjalan sekitar 30 menit. **0:00** akan ditampilkan pada display waktu dan simbol  akan ditampilkan sebagai simbol status. Anda dapat menekan tombol apa pun atau memutar selektor program ke posisi lain untuk menghentikan proses ini, kemudian pintu akan terbuka dan cucian dapat dikeluarkan.

Setelah pencucian/ pengeringan

1. Buka pintu dan angkat cucian.
2. Putar selektor program ke  Off. Kemudian alat akan mati.
3. Matikan keran.

Tidak diperlukan untuk model Aqua-Stop.



Petunjuk-Petunjuk























- Jangan meninggalkan item cucian apa pun di dalam tabung. Pada pencucian selanjutnya, item tersebut dapat menyusut atau melunturi item lainnya.
- Angkat objek asing apa pun dari tabung dan segel karet – risiko berkarat.











- Biarkan laci detergen dan pintu terbuka agar sisa air dapat menguap.
- Selalu angkat cucian.
- Selalu tunggu hingga program selesai karena mesin masih terkunci. Kemudian nyalakan alat dan tunggu kunci mesin terbuka.
- Ketika panel display mati di akhir program, artinya mode hemat-energi dalam keadaan aktif. Untuk mengaktifkan kembali display, pilih tombol apa pun.





Gambaran umum program

Program pada selektor program

Program/Jenis pencucian	Pilihan/Informasi
<p>Nama program Penjelasan singkat program dan kain yang sesuai.</p>	<p>Muatan maksimal menurut EN50229 muatan maksimum untuk pencucian/ Maks Beban Pakaian Kering suhu yang dapat dipilih dalam °C kecepatan putar yang dapat dipilih dalam rpm pilihan fungsi tambahan untuk pencucian pilihan pengaturan untuk pengeringan</p>
<p>Cottons  Program pencucian standar untuk tekstil yang tidak mudah rusak terbuat dari katun atau linen. Petunjuk: * Pengurangan muatan untuk  fungsi tambahan.</p>	<p>Maks. 8,0(5,0)* kg/5,0 kg ❄ (dingin) – 90 °C -----, 400 – 1500 rpm , ,  , ❄</p>
<p>+ Prewash  Program energi-intensif untuk tekstil yang tidak mudah rusak bernoda membandel yang terbuat dari katun atau linen. Petunjuk: * Pengurangan muatan untuk  fungsi tambahan.</p>	<p>Maks. 8,0(5,0)* kg/5,0 kg ❄ (dingin) – 90 °C -----, 400 – 1500 rpm , ,  , ❄</p>
<p>Easy-Care  Tekstil yang terbuat dari bahan sintetis atau kain campuran.</p>	<p>maks. 4,0 kg/2,5 kg ❄ (dingin) – 60 °C -----, 0 – 1200 rpm , ,  , ❄</p>
<p>Mix  Muatan campuran terdiri dari tekstil yang terbuat dari katun dan sintetis.</p>	<p>maks. 4,0 kg/2,5 kg ❄ (dingin) – 40 °C -----, 0 – 1500 rpm , ,  , ❄</p>

Program/Jenis pencucian	Pilihan/Informasi
Allergy Plus  Tekstil yang tidak mudah rusak terbuat dari katun atau linen.	maks. 6,5(5,0)* kg/4,0 kg ❄️ (dingin) – 60 °C -----, 400 – 1500 rpm ≡🌀, 🌀, 🏠 📦, ❄️
Petunjuk-Petunjuk <ul style="list-style-type: none"> ■ Sangat cocok untuk permintaan kebersihan yang tinggi atau kulit yang sangat sensitif berkat pencucian yang lama pada suhu yang ditentukan dengan level air yang lebih tinggi dan siklus pembilasan yang lebih lama. ■ * Pengurangan muatan untuk ≡🌀 fungsi tambahan. 	
HygieneCare  Sebuah program inovatif, menyediakan pra-perlakuan untuk cucian kering dengan udara panas (hingga 70°C) untuk permintaan kebersihan yang tinggi, diikuti dengan siklus pencucian dengan suhu rendah. Mendapatkan hasil cucian yang sangat bersih dan merawat kain. Cocok untuk tekstil yang tidak berbahan lembut.	maks. 4,0 kg/4,0 kg ❄️ (dingin) – 30 °C -----, 0 – 1500 rpm ≡🌀, 🌀, 🏠 📦, ❄️
Down  Kain lembut berisi bulu angsa yang dapat dicuci menggunakan mesin.	maks. 1,5 kg/1,0 kg ❄️ (dingin) – 60 °C -----, 0 – 1200 rpm ≡🌀, 🌀, 🏠 📦, ❄️
Petunjuk-Petunjuk <ul style="list-style-type: none"> ■ Cuci item berukuran besar secara terpisah. ■ Gunakan detergen khusus untuk bahan bulu angsa. 	
Rinse  Tekstil yang dapat dicuci, Pembilasan ekstra dengan pemutaran.	maks. -/5,0 kg - -----, 0 – 1500 rpm 🏠 📦
Spin  / Empty  Program pemutaran tunggal dengan kecepatan pemutaran yang dapat dipilih. Untuk memilih program Empty  , atur kecepatan putaran ke 0 .	maks. -/5,0 kg - 0 – 1500 rpm - 📦
SuperQuick 15'  / Wash&Dry 60'  Untuk jumlah yang sedikit (≤ 1 kg) pakaian dengan noda ringan yang terbuat dari katun, linen, sintetis atau kain campuran. Sekitar 15 menit untuk pencucian. Bila fungsi pengeringan dipilih, diikuti oleh proses pengeringan lain sekitar 45 menit.	maks. 2,0 kg/1,0 kg ❄️ (dingin) – 40 °C -----, 0 – 1200 rpm - 📦

id Gambaran umum program

Program/Jenis pencucian	Pilihan/Informasi
Wool  <p>Pencucian kain dari wol atau campuran wol dengan tangan atau mesin: terutama program cuci ringan untuk mencegah penyusutan cucian, dengan jeda program lebih lama (perendaman pakaian dalam larutan detergen).</p> <p>Petunjuk:</p> <ul style="list-style-type: none"> Wol yang berasal dari hewan, misalnya: Angora, alpaca, llama, domba. Gunakan detergen yang sesuai untuk mencuci wol yang dapat dicuci dengan mesin. 	maks. 2,0 kg/- ❄️ (dingin) – 40 °C ----, 0 – 800 rpm – –
Delicates/Silk  <p>Untuk tekstil lembut yang dapat dicuci, misalnya sutra, satin, serat sintetis atau kain campuran.</p> <p>Petunjuk: Gunakan detergen yang sesuai untuk bahan lembut atau sutra yang dapat dicuci dengan mesin.</p>	maks. 2,0 kg/- ❄️ (dingin) – 40 °C ----, 0 – 800 rpm ≡🕒, 🌀, 🏠 –
Drum Clean  <p>Program khusus untuk membersihkan tabung atau pengangkat bulu halus: 90 °C = program antibakteri; jangan gunakan detergen. 40 °C = program antibakteri; dapat menggunakan detergen khusus pembersih tabung. ❄️ (dingin) = program pembilasan untuk mengangkat bulu yang terkumpul di dalam tabung pencuci selama fase pengeringan.</p>	0 ❄️ (dingin), 40, 90 °C 1200 rpm – –
Gentle Dry  <p>Program pengeringan lembut untuk mengeringkan pakaian dengan suhu lebih rendah, - dengan memilih » untuk memperoleh hasil cupboard dry otomatis, - dengan memilih · untuk mendapatkan hasil sangat kering otomatis, - waktu pengeringan manual dapat dipilih dari 15, 60, hingga 120 menit</p> <p>Petunjuk: ** waktu pengeringan 15 menit digunakan untuk pendinginan cucian dan mesin setelah proses pengeringan.</p>	Maks. –/2,5 kg – – – 🕒, ❄️, Waktu pengeringan**
Intensive Dry  <p>Program pengeringan biasa tunggal untuk mengeringkan pakaian dengan suhu lebih tinggi., - dengan memilih 🕒 untuk memperoleh hasil cupboard dry otomatis, - dengan memilih · untuk mendapatkan hasil sangat kering otomatis, - waktu pengeringan manual dapat dipilih dari 15, 60, hingga 120 menit.</p> <p>Petunjuk: ** waktu pengeringan 15 menit digunakan untuk pendinginan cucian dan mesin setelah proses pengeringan.</p>	Maks. –/5,0 kg – – – 🕒, ❄️, Waktu pengeringan**

Tabel pengeringan

Jenis muatan	Program pengeringan yang direkomendasikan	Kapasitas pengeringan (kg)	Perkiraan waktu pengeringan (menit)	
			Cupboard dry [⊕]	Extra dry [✳]
Cotton/coloured (tekstil tidak luntur terbuat dari katun atau linen seperti pakaian dalam, kaos, sweater, lap dapur, kain terry, sprai, taplak meja, pakaian kerja, handuk mandi)	Intensive Dry	0,5 - 2,0	40 - 90	60 - 100
		2,0 - 3,5	90 - 160	100 - 180
		3,5 - 5,0	160 - 220	180 - 225
Easy-Care (tekstil yang terbuat dari bahan sintetis atau kain campuran seperti kaos, pakaian olahraga)	Gentle Dry	0,5 - 1,5	35 - 75	40 - 120
		1,5 - 2,5	75 - 120	120 - 190
	Program pengeringan	Kapasitas pengeringan (kg)	Waktu pengeringan yang dapat disesuaikan (menit)	
	Waktu Pengeringan	~1,0	60	
		~2,5	120	

- i Waktu akan diperkirakan dan mengacu pada muatan normal, program pemutaran dan suhu ruang standar
- i Waktu pengeringan maksimum yang dapat dipilih adalah 120 menit. Jika berat cucian lebih dari 2,5 kg, pilih pengeringan otomatis. Fungsi ini direkomendasikan untuk menjamin hasil pengeringan yang baik dan hemat energi. Program pengeringan 15 menit digunakan untuk mendinginkan cucian.
- i Untuk mendapat hasil pengeringan yang merata, pisahkan kain berlapis tebal dan yang berbahan ringan. Sebagai contoh, pisahkan kain terry dari kaos.
- i Extra dry [✳] direkomendasikan untuk kain terry dan tekstil besar atau berlapis tebal lainnya.
- i Kurangi jumlah muatan maksimum untuk kain terry hingga 4kg untuk pengeringan sempurna.
- i Wol tidak boleh dikeringkan dengan mesin cuci pengering.
- i Untuk mendapatkan hasil pengeringan yang tidak kusut, kurangi muatan cucian.

Menanji

Petunjuk: Cucian tidak harus diberi pelembut kain.

Kanji cair dapat digunakan dalam semua program pencucian. Tuangkan kanji ke dalam dispenser & sesuai spesifikasi produsen (bila perlu, bersihkan sebelumnya).

Pencelupan/Pemutihan

Ubah warna dalam jumlah domestik saja. Garam dapat merusak stainless steel! Perhatikan spesifikasi dari produsen pewarna! **Jangan** cuci cucian dengan pemutih di dalam mesin cuci pengeri!

Merendam

1. Tuangkan bahan/detergen untuk merendam ke dalam dispenser **II** sesuai dengan petunjuk produsen.
2. Atur selektor program ke **Cotton 60°C** dan pilih **Start/Reload**.
3. Setelah sekitar 10 menit pilih **Start/Reload** untuk menghentikan program.
4. Setelah waktu rendaman yang diperlukan tercapai, pilih kembali **Start/Reload** jika program akan dilanjutkan atau ubah program.

Petunjuk: Muat cucian dengan warna yang sama. Tidak perlu menambahkan detergen, larutan rendaman digunakan untuk pencucian.

P+ Mengubah pengaturan default program

Anda dapat mengubah pengaturan standar untuk program yang dipilih. Pengaturan dapat diubah bahkan saat program yang dipilih sedang berjalan. Efek tergantung pada progres program.

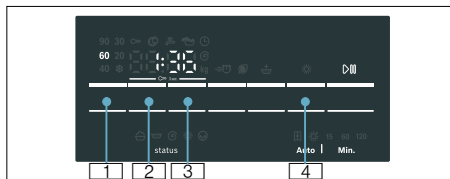

°C Temp

1: Suhu pencucian yang muncul dapat diubah. Suhu pencucian maksimum yang dipilih berbeda-beda tergantung pada program yang dipilih.

Gambaran umum program
→ *Halaman 20*

rpm

2: Kecepatan putaran dapat diubah sebelum dan selama program (dalam rpm, putaran per menit) tergantung pada progres program. Pengaturan **----** (**Rinse stop** = tanpa siklus pengurusan/putaran akhir), cucian tetap di dalam air setelah siklus pembilasan terakhir. Pengaturan **0** (Tanpa siklus pemutaran apa pun), hanya menguras air bilasan, tanpa siklus pemutaran. Kecepatan putaran maksimum tergantung pada program dan model.

Gambaran umum program
→ *Halaman 20*

Finished in

: Tentukan Finish in time (selesai dalam waktu) (akhir program).

Petunjuk: Durasi program terkait akan ditampilkan dengan memilih program. Durasi program diatur secara otomatis selama program sedang berjalan jika durasi program perlu diubah, misalnya . karena perubahan dalam pengaturan default program.

Sebelum program berjalan, akhir program dapat dipilih terlebih dahulu dalam kelipatan jam hingga maksimum **24 jam**.

Ketika program telah berjalan, waktu yang telah dipilih sebelumnya akan ditampilkan misalnya **8 jam** dan menghitung mundur sampai program dimulai. Kemudian durasi program akan ditampilkan, misalnya **2:30**.

Ketika program telah berjalan, waktu yang telah dipilih sebelumnya dapat diubah sebagai berikut:



1. Sentuh tombol **Start/Reload**.
2. Sentuh tombol **Finished in** (Selesai dalam) dan ubah waktu Finish in (Waktu selesai dalam).
3. Sentuh tombol **Start/Reload**.

Dry

: Fungsi pengeringan dapat diaktifkan, dinonaktifkan dan diatur dengan tombol ini. Mencuci dan mengeringkan tanpa gangguan hanya dapat dilakukan dalam mode otomatis. Bila program untuk pengeringan terpisah dipilih, akan tersedia pengeringan otomatis atau pengeringan manual dengan durasi pengeringan yang diperlukan.



Petunjuk-Petunjuk

- Pemilihan program dalam posisi **Intensive Dry**  atau **Gentle Dry**  untuk memilih program pengeringan terpisah. Gambaran umum program → *Halaman 20*

 merupakan mode pengeringan standar. Dalam mode ini, waktu pengeringan diatur secara otomatis berdasarkan jumlah cucian yang dikeringkan. Hasilnya adalah cucian cupboard-dry. Mode pengeringan dapat diatur ke  untuk mendapatkan hasil yang sangat kering; atau memilih waktu pengeringan terlebih dulu yang dapat ditentukan dengan memilih tombol **Dry**.

Cupboard dry (): Untuk kain satu lapis. Pakaian dapat dilipat atau digantung di dalam lemari.

Extra dry (): Untuk kain tebal, item pakaian berlapis-lapis, yang memerlukan pengeringan lebih lama. Pakaian dapat dilipat atau digantung di dalam lemari. Cucian lebih kering daripada Cupboard dry.

- Pilihan program dalam program pencucian dan apabila pencucian dan pengeringan diperlukan tanpa jeda (untuk program **Optional drying**):
 1. Sentuh tombol **Dry** dan aktifkan fungsi  atau .
 2. Jangan melebihi muatan maksimum untuk pengeringan. Gambaran umum program → *Halaman 20*
 3. Kecepatan pemutaran maksimum untuk program pencucian akan dipilih secara otomatis untuk mendapatkan hasil pengeringan yang memuaskan.

P+ Memilih fungsi tambahan

Anda dapat memilih fungsi tambahan yang diinginkan dengan menyentuh tombol terkait.

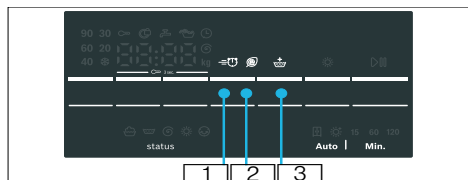

SpeedPerfect

1: Untuk waktu pencucian yang lebih singkat dengan hasil pencucian yang dapat dibandingkan dengan program standar.

Petunjuk: Jangan melebihi muatan maksimum.
Gambaran umum program → *Halaman 20*

EcoPerfect

2: Pencucian dengan energi yang dioptimalkan dengan mengurangi suhu selama mencapai hasil pencucian konsisten.

Petunjuk: Suhu pencucian lebih rendah daripada suhu yang dipilih. Untuk kebutuhan kebersihan khusus, program **Allergy Plus**  disarankan.

Water Plus

3: Penambahan level air dan waktu pencucian. Untuk wilayah dengan air yang sangat lunak atau untuk meningkatkan hasil pencucian.

Pengaturan sinyal

Pengaturan volume sinyal

1. Aktifkan mode pengaturan untuk volume sinyal

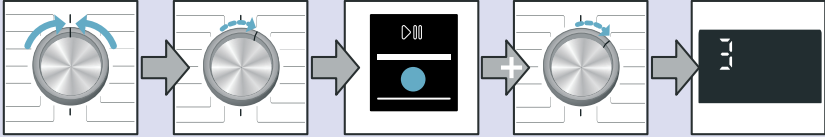

Putar ke **Off**

1 langkah searah jarum jam

Tekan °C, tahan dan

1 langkah searah jarum jam

Lepaskan

2. a) Atur volume untuk **sinyal informasi**

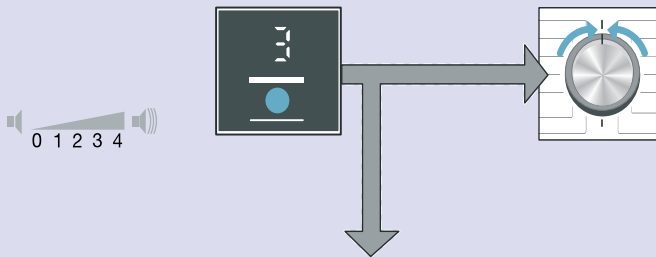

Tekan  **Finished in** dan atur Volume

Atur ke **Off**, mode pengaturan untuk volume sinyal akan mati

2. Memilih volume **sinyal tombol**

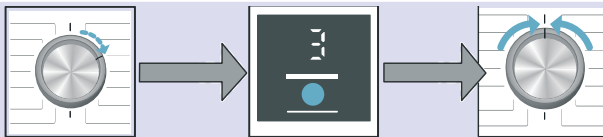

1 langkah searah jarum jam

Tekan  **Finished in** dan atur Volume

Atur ke **Off**, mode pengaturan untuk volume sinyal akan mati



Pembersihan dan pemeliharaan



Peringatan

Bahaya kejutan listrik!

Bahaya kematian jika tersentuh. Matikan alat dan cabut steker jaringan listriknya.



Peringatan

Bahaya keracunan!

Bahan pembersih yang mengandung pelarut, misalnya eter minyak tanah, di dalam mesin cuci pengering dapat menimbulkan uap beracun. Jangan gunakan bahan-bahan pembersih yang mengandung pelarut.

Perhatian!

Kerusakan pada alat

Bahan pembersih yang mengandung pelarut, misalnya eter minyak tanah, dapat merusak permukaan dan komponen mesin cuci pengering. Jangan gunakan bahan-bahan pembersih yang mengandung pelarut.

Rumah mesin/Panel kendali

- Segera bersihkan sisa bahan pembersih dan bahan cucian.
- Lap dengan kain lembut dan basah.
- Jangan gunakan ampelas, spons atau detergen (pembersih stainless steel).
- Jangan membersihkan alat dengan air bertekanan.

Tabung

Gunakan bahan pembersih bebas klorin, jangan gunakan sabut baja.

Menghilangkan kerak

Tidak diperlukan jika takaran detergen benar. Namun demikian, jika ini terjadi, ikuti petunjuk dari produsen bahan pembersih kerak. Pembersih kerak yang sesuai dapat dibeli di situs web kami atau di layanan pelanggan.

→ *Halaman 35*

Membersihkan dispenser detergen

Jika terdapat detergen atau sisa pelembut kain:

1. Tarik keluar laci detergen. Tekan pengisi dan lepaskan laci sepenuhnya.
2. Keluarkan pengisi: menggunakan jari Anda, tekan pengisi ke atas.

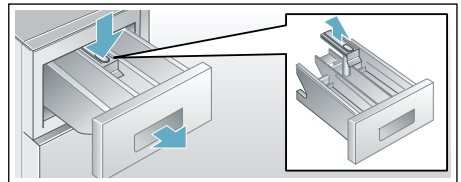

3. Bersihkan dispenser detergen dan pengisi dengan air dan sikat lalu keringkan.
4. Pasang pengisi dan kunci ke dalam posisinya (dorong silinder ke dalam pin pengarahnya).
5. Masukkan laci detergen.

Petunjuk: Biarkan laci detergen terbuka sehingga air sisa dapat menguap.

Pompa penguras terblokir

Peringatan Risiko luka bakar!

Jika mencuci pada suhu yang tinggi, air akan sangat panas. Jika Anda terkena air panas, kulit dapat melepuh. Biarkan air menjadi dingin.

1. Matikan keran sehingga tidak ada lagi air yang mengalir ke dalam mesin dan harus dikuras melalui pompa penguras.
2. Matikan mesin. Cabut steker.
3. Buka dan lepaskan katup servis.

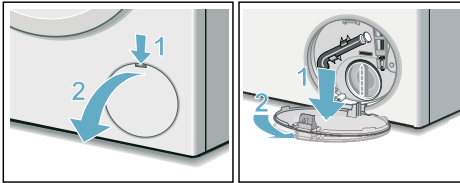

4. Ambil selang penguras dari tempatnya. Lepaskan tutup penyegel dan tuangkan air ke dalam wadah yang sesuai. Ganti tutup penyegel dan kembalikan selang pembuangan ke tempatnya.

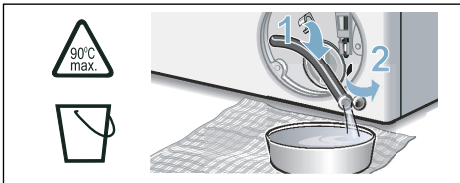

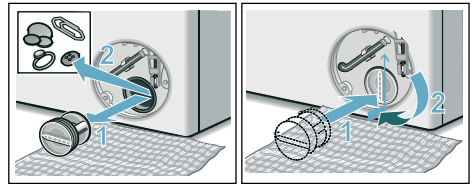

5. Buka penutup pompa dengan hati-hati; air sisa akan keluar. Bersihkan interior, ulir penutup pompa dan rumah pompa. Komponen putar dalam pompa penguras harus dapat berputar. Pasang kembali penutup pompa dan kencangkan sekrupnya. Gagangnya harus dalam posisi vertikal.

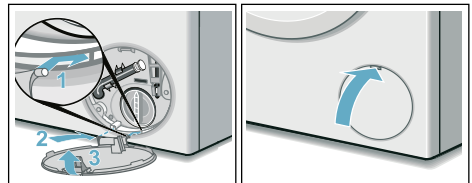

6. Pasang kembali katup servis, kunci ke dalam posisinya, lalu tutup.



Petunjuk: Untuk mencegah deterjen yang tidak digunakan mengalir ke dalam penguras selama pencucian berikutnya: Tuang 1 liter air ke dalam dispenser **II** dan mulai jalankan program **Spin/Empty**  / : (hanya jika siklus yang dikuras diperlukan: atur rpm (kecepatan putaran) ke **0**).

Selang pengurasan pada sifon terblokir

1. Putar selektor program ke **Off**, cabut steker.
2. Longgarkan klip selang, lepaskan selang pengurasan dengan hati-hati. Sisa air dapat mengalir keluar.
3. Bersihkan selang pengurasan dan klip sifon.

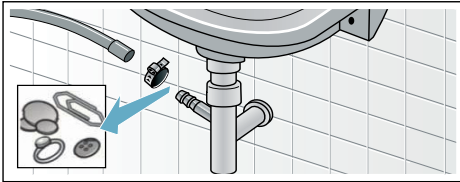



4. Pasang kembali selang pengurasan dan kencangkan titik koneksi dengan klip selang.

Filter tersumbat di dalam selang inlet air

Peringatan Bahaya kematian!

Jangan mencelupkan perangkat keamanan Aqua-Stop ke dalam air (terdapat katup listrik).

Kurangi tekanan air di dalam selang suplai terlebih dahulu:

1. Matikan keran.
2. Pilih program apa pun (kecuali **Spin/Empty** / ).
3. Pilih **Start/Reload**. Biarkan program berjalan selama sekitar 40 detik.
4. Putar selektor program ke **Off**. Cabut steker.
5. Bersihkan filter pada keran: Lepaskan selang dari keran air. Bersihkan filter dengan sikat kecil.

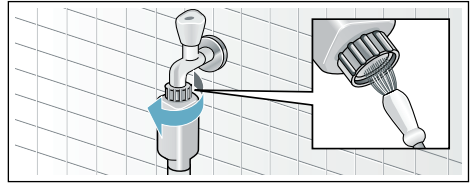

6. Bersihkan filter pada bagian belakang mesin: Lepaskan selang dari bagian belakang mesin. Lepaskan filter dengan penjepit dan bersihkan.

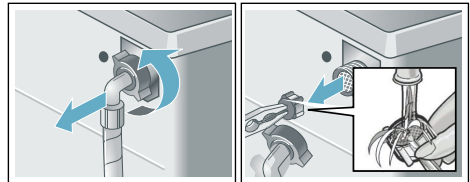

7. Sambungkan selang dan periksa dari kemungkinan bocor.

Kerusakan dan apa yang harus dilakukan

Pembuka darurat, misalnya jika terjadi kegagalan daya

Misalnya, jika terjadi pemutusan daya. Program akan kembali beroperasi saat suplai daya dipulihkan.

Akan tetapi, jika cucian harus diangkat, pintu mesin cuci pengering dapat dibuka sebagai berikut:

Peringatan Risiko luka bakar!

Jika mencuci dengan suhu tinggi, terdapat bahaya luka bakar apabila kulit terkena cucian dan larutan detergen. Jika memungkinkan, tunggulah hingga dingin.

Peringatan Risiko cedera!

Tangan dapat terluka jika Anda menyentuh tabung yang sedang berputar.

Jangan menyentuh tabung saat tabung berputar.
Tunggu hingga tabung berhenti berputar.

Perhatian! Kerusakan akibat air

Air yang keluar dapat menyebabkan kerusakan.
Jangan membuka pintu mesin cuci pengering jika air masih terlihat melalui kaca.

1. Matikan mesin. Cabut steker.
2. Kuras larutan detergen.
3. Tarik ke bawah rilis darurat dengan alat, lalu buka.
Pintu mesin cuci pengering kemudian dapat dibuka.

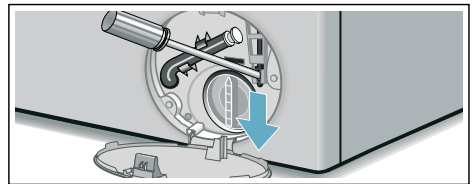

Informasi pada panel display

Informasi	Penyebab/Perbaikan
	<p>Berkedip cepat + sinyal: Pintu terbuka dan level air terlalu tinggi. Tutup pintu, lanjutkan program dengan tombol  Start/Reload atau pilih program Empty .</p> <ul style="list-style-type: none"> ■ Berkedip lambat: Suhu terlalu tinggi untuk membuka pintu. Tunggu sekitar 30 detik hingga suhu pintu menurun.
Hot	Pintu tidak dapat dibuka setelah program pengeringan karena suhu yang tinggi. Proses pendinginan akan berlanjut hingga display menghilang, setelahnya pintu dapat dibuka.
	<ul style="list-style-type: none"> ■ Berkedip (tidak ada suplai air): Keran menyala? Filter inlet air tersumbat? Bersihkan filter inlet air. → <i>Halaman 30</i> Selang air tertekuk atau tersumbat? ■ Menyala (tekanan air rendah): Hanya sebagai informasi. Hal ini tidak akan memengaruhi progres program. Durasi program bertambah.
E:18	Pompa penguras tersumbat; bersihkan pompa penguras. Bersihkan selang pengurasan pada sifon.





id Kerusakan dan apa yang harus dilakukan

Informasi	Penyebab/Perbaikan
E:32	Display berganti dengan End ketika program berakhir: gangguan mesin tidak seimbang, fase pemutaran dibatalkan.
E:95	Display berganti dengan End (Selesai) ketika program selesai: tidak ada air yang terdeteksi dalam fase pengeringan, dapat menghasilkan pengeringan yang tidak memuaskan.
Display lain	Putar selektor program ke Off . Kemudian mesin akan mati. Tunggu 5 detik dan hidupkan lagi. Jika display muncul lagi, hubungi layanan pelanggan.

Kerusakan dan apa yang harus dilakukan

Gangguan	Penyebab/Perbaikan
Air mengalir keluar.	<ul style="list-style-type: none"> ■ Pasang/ganti selang pengurasan dengan benar. ■ Kencangkan sekrup pada selang suplai.
Air tidak mengalir masuk. Detergen tidak terdistribusi.	<ul style="list-style-type: none"> ■ ▶ Start/Reload tidak dipilih? ■ Keran tidak terbuka? ■ Filter tersumbat? Bersihkan filter → <i>Halaman 30</i>, ■ Selang penyuplai tertekuk atau tersumbat?
Pintu mesin cuci pengering tidak dapat dibuka.	<ul style="list-style-type: none"> ■ Fungsi keamanan aktif. <p>Petunjuk: Demi keamanan, pintu mesin cuci akan tetap terkunci saat level air atau suhu air tinggi (lihat → <i>Membatalkan program</i> → <i>Halaman 18</i>) atau saat tabung mesin sedang berputar.</p> <ul style="list-style-type: none"> ■ - - - - (Rinse stop = tanpa pengurasan/pemutaran akhir) dipilih? ■ Dapat dibuka hanya dengan rilis kunci darurat? → <i>Halaman 31</i> ■ Kunci pengaman anak aktif? Nonaktifkan. → <i>Halaman 17</i>
Program tidak dapat dijalankan.	<ul style="list-style-type: none"> ■ ▶ Start/Reload atau ☹ Finished in dipilih? ■ Pintu tertutup? ■ Kunci pengaman anak aktif? Nonaktifkan. → <i>Halaman 17</i>
Larutan detergen tidak terkuras.	<ul style="list-style-type: none"> ■ - - - - (Rinse stop = tanpa pengurasan/pemutaran akhir) dipilih? ■ Bersihkan pompa penguras. → <i>Halaman 29</i> ■ Bersihkan pipa outlet dan/atau selang pengurasan.
Air tidak terlihat di dalam tabung.	Bukan kerusakan – air di bawah area yang terlihat.
Hasil pemutaran tidak memuaskan. Cucian basah/terlalu lembap.	<ul style="list-style-type: none"> ■ Bukan kerusakan – sistem deteksi muatan yang tidak seimbang telah menghentikan siklus pemutaran, cucian tidak terdistribusi secara merata. Letakkan cucian kecil dan besar di dalam tabung secara merata. ■ Kecepatan yang dipilih terlalu rendah?
Siklus pemutaran diaktifkan beberapa kali.	Bukan kerusakan – sistem deteksi muatan yang tidak seimbang menyesuaikan ketidakseimbangan muatan.
Air buangan dalam dispenser produk perawatan.	<ul style="list-style-type: none"> ■ Bukan kerusakan – isi dari produk perawatan tidak terganggu. ■ Bila perlu, lepaskan laci. Bersihkan laci detergen dan masukkan kembali.

Gangguan	Penyebab/Perbaikan
Kompartemen  tidak terbilas sepenuhnya.	Lepaskan laci. Bersihkan laci detergen dan masukkan kembali.
Bau tak sedap di dalam mesin cuci pengering.	<ul style="list-style-type: none"> ■ Nyalakan program Drum Clean 90°C tanpa cucian dan detergen. ■ Gunakan detergen yang sesuai untuk pencucian rutin. ■ Biarkan pintu dan dispenser detergen terbuka setelah penggunaan.
Display status  menyala. Busa dapat keluar dari laci detergen.	<p>Penggunaan detergen terlalu banyak?</p> <ul style="list-style-type: none"> ■ Campurkan 1 sendok makan pelembut kain dengan ½ liter air dan tuang ke dalam dispenser II. (Tidak untuk tekstil yang digunakan di luar ruangan, pakaian olahraga, dan yang berisi bulu angsa!) ■ Kurangi takaran detergen untuk siklus pencucian berikutnya. ■ Gunakan detergen biasa yang berbusa rendah dan produk perawatan yang sesuai untuk mesin cuci pengering.
Kebisingan berlebih, getaran dan "pergerakan" yang berlebihan selama siklus pemutaran.	<ul style="list-style-type: none"> ■ Alat sudah pada posisi yang benar? Atur posisi mesin. ■ Kaki mesin terpasang dengan benar? Kencangkan kaki mesin. ■ Baut transpor sudah dilepas? Melepas baut transpor. → <i>Halaman 39</i>
Panel display/lampu indikator tidak berfungsi selama mesin beroperasi.	<ul style="list-style-type: none"> ■ Kegagalan daya? ■ Sekring terputus? Hidupkan/ganti sekring. ■ Jika kerusakan terjadi berulang-ulang, hubungi layanan pelanggan. → <i>Halaman 35</i>
Durasi program akan berubah selama siklus pencucian.	<ul style="list-style-type: none"> ■ Bukan kerusakan – sistem deteksi muatan yang tidak seimbang menyesuaikan ketidakseimbangan muatan. ■ Bukan kerusakan - fungsi deteksi busa aktif. Siklus pembilasan tambahan.
Sisa detergen pada cucian.	<ul style="list-style-type: none"> ■ Terkadang detergen bebas fosfat mengandung sisa yang tidak dapat larut dalam air. ■ Pilih Rinse atau gosok item saat cucian kering.
Kebisingan pemutaran selama fase pengeringan.	Ini adalah proses inovatif yang dikenal sebagai pemutaran termal yang digunakan untuk mengurangi konsumsi energi selama fase pengeringan.
Bulu ditemukan pada cucian yang telah dicuci.	Jalankan program Drum Clean  (dingin) tanpa cucian dan detergen untuk mengangkat bulu yang telah menumpuk di dalam tabung selama siklus pengeringan sebelumnya.
Kebisingan inlet air selama fase pengeringan.	Mesin cuci pengering menggunakan teknologi kondensasi air, air diperlukan secara konstan untuk mengeringkan cucian. Oleh karena itu, keran harus selalu menyala hingga fase pengeringan berakhir.
Durasi pengeringan diperpanjang.	<ul style="list-style-type: none"> ■ Jalankan program Drum Clean  (dingin) untuk mengangkat bulu yang telah menumpuk di dalam tabung selama siklus pengeringan sebelumnya.
Program pengeringan tidak dapat dijalankan.	<ul style="list-style-type: none"> ■ Program pengeringan tidak terpilih? Gambaran umum program → <i>Halaman 20</i> ■ Pintu tidak tertutup dengan sempurna?

Gangguan	Penyebab/Perbaikan
<p>Hasil pengeringan tidak memuaskan (cucian tidak cukup kering).</p>	<ul style="list-style-type: none"> ■ Suhu sekitar sangat tinggi (di atas 30 °C) atau ventilasi di ruang mencuci kurang memadai. ■ Cucian tidak diputar dengan cukup baik sebelum pengeringan. Selalu atur kecepatan pemutaran pilihan paling tinggi untuk program pencucian tertentu. ■ Mesin cuci pengering terlalu penuh: Periksa rekomendasi muatan maksimum pada tabel program dan pada display muatan. Jangan masukkan muatan terlalu banyak ke dalam mesin cuci pengering, karena muatan maksimum untuk fase pengeringan lebih sedikit daripada muatan maksimum untuk siklus pencucian. Angkat cucian dari mesin cuci pengering setelah pencucian dengan muatan maksimum dan bagi cucian menjadi dua siklus pengeringan. ■ Tegangan suplai daya terlalu rendah (di bawah 200 V) – sediakan suplai daya yang sesuai. ■ Tekanan air rendah. Berdasarkan prinsip kondensasi air, tekanan air yang rendah akan menyebabkan uap air tidak terkondensasi sepenuhnya. ■ Keran air dimatikan selama pengeringan. Karena penggunaan teknologi kondensasi air untuk pengeringan, biarkan keran air yang terhubung terbuka selama pengeringan, jika tidak, pengeringan tidak terjamin. ■ Tekstil berbahan tebal atau dengan isi tebal akan kering dengan mudah pada permukaannya, namun tidak kering di bagian dalam. Proses pemerataan ini membutuhkan waktu lama. Untuk tekstil jenis ini, pilih mode pengeringan  (Extra dry), atau pilih waktu pengeringan tambahan melalui program Intensive Dry  atau Gentle Dry .
<p>Jika kerusakan tidak dapat diperbaiki (menghidupkan dan mematikan mesin) atau diperlukan reparasi:</p> <ul style="list-style-type: none"> ■ Atur selektor program ke  Off dan cabut steker. ■ Matikan keran dan hubungi layanan pelanggan. → <i>Halaman 35</i> 	

Layanan pelanggan

Bila Anda tidak dapat memperbaiki sendiri kerusakan, buka bagian, Kerusakan dan apa yang harus dilakukan → *Halaman 32*

Silakan hubungi layanan pelanggan kami. Kami akan selalu memberikan solusi yang sesuai untuk mencegah bantuan teknisi yang tidak perlu

Harap berikan nomor produk (E-Nr.) dan nomor produksi (FD) alat kepada layanan pelanggan.

E-Nr. _____	FD _____
Nomor produk	Nomor produksi

Anda dapat menemukan informasi ini di: sisi dalam pintu */di katup servis yang terbuka * dan di bagian belakang alat.

*tergantung pada model

Percaya pada kompetensi produsen.

Hubungi kami. Oleh karena itu, Anda dapat yakin bahwa perbaikan dijalankan oleh teknisi servis terlatih yang menggunakan suku cadang asli.

Spesifikasi teknis

Ukuran:

850 x 600 x 590 mm
(tinggi x lebar x dalam)

Berat:

80 kg

Sambungan listrik:

Voltase nominal 220 - 240 V/50 Hz

Proteksi pemasangan minimum (≡)10 A

Daya nominal 1900 – 2300 W

Tekanan air:

100 – 1000 kPa (1 – 10 bar)

Tinggi pengurasan:

60 - 100 cm

Konsumsi daya saat dimatikan:

0,12 W

Konsumsi daya saat dihidupkan:

0,48 W



Nilai konsumsi

Program	Pilihan	Beban Pakaian Kering (kg)	Konsumsi daya *** (kWh)	Konsumsi air *** (liter)	Durasi program *** (jam)
Cottons 20 °C*		8,0	0,30	78	3
Cottons 40 °C*		8,0	1,06	78	3
Cottons 60 °C*		8,0	1,08	78	3
Cottons 90 °C		8,0	2,20	88	3
Easy-Care 40 °C *		4,0	0,76	65	2
Mix 40 °C		4,0	0,62	46	1 ¼
Delicates/Silk 30 °C		2,0	0,16	36	¾
Wool 30 °C		2,0	0,20	40	¾
Intensive Dry		5,0	2,82	24	3 ¼
Gentle Dry		2,5	1,49	25	2
Cottons 60 °C **	eco	8,0	0,83	71	7
Cottons 60 °C + Intensive Dry **	eco	8,0/5,0	5,44	118	13 ½

* Pengaturan program untuk percobaan sesuai dengan EN60456 standar EU yang berlaku saat ini. Untuk uji perbandingan, silakan uji program dengan muatan yang ditentukan dan kecepatan putaran maksimum.

** Uji kinerja pencucian label energi EU, sesuai dengan EN50229, dilakukan dengan menggunakan muatan yang ditentukan pada **Cottons 60 °C + eco**.

** Uji kinerja pengeringan label energi EU dilakukan sesuai dengan EN50229. Beban pencucian maksimal dibagi dalam 2 siklus pengeringan dengan opsi **Intensive Dry + (Cupboard dry)**. Dalam siklus pengeringan kedua untuk 3kg, muatan termasuk 3 sprai, 2 sarung bantal dan handuk. Sisa muatan dimasukkan ke dalam siklus pengeringan pertama untuk 5kg.

*** Penyimpangan nilai bisa timbul dari nilai-nilai lain yang ditunjukkan tergantung dari faktor-faktor berikut: tekanan air, kesadahan air, dan suhu inlet, suhu sekitar, tipe dan jumlah cucian, tipe dan jumlah detergen yang digunakan, fluktuasi suplai daya dan fungsi tambahan terpilih.

Memposisikan dan menghubungkan

Termasuk dengan mesin

Petunjuk: Periksa mesin dari kemungkinan kerusakan saat pemindahan. Jangan pernah menggunakan mesin yang rusak. Hubungi dealer tempat Anda membeli mesin tersebut atau hubungi layanan pelanggan kami jika terdapat keluhan.
→ *Halaman 35*

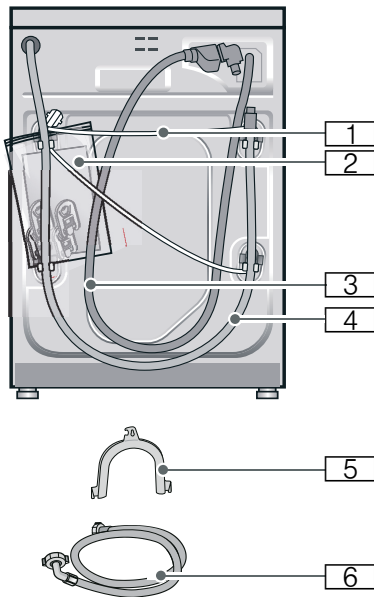

- 1 Kabel
- 2 Kantung:

- Petunjuk pemasangan dan pengoperasian
- Direktori lokasi layanan pelanggan*
- Garansi*
- Tutup pelindung untuk membuka setelah penjepit dilepas

- 3 Selang suplai air pada model Aqua-Stop
 - 4 Selang outlet
 - 5 Siku untuk menahan selang penguras air*
 - 6 Selang suplai air pada model standar/Aqua-Secure
- * *tergantung pada model

Sebagai tambahan, penjepit selang (diameter 24 - 40 mm, tersedia di dealer khusus) digunakan untuk menyambungkan selang outlet ke sifon.

Alat tambahan

- Waterpass untuk menyejajarkan
- Kunci dengan:
 - WAF13 untuk melepaskan jepit transpor, dan
 - WAF17 untuk menyejajarkan kaki mesin

Petunjuk keselamatan

Peringatan Risiko cedera!

- Mesin cuci pengering sangat berat. Hati-hati saat mengangkat/memindahkan mesin cuci pengering.
- Ketika mesin cuci pengering diangkat menggunakan bagiannya yang menonjol (misal, pintu mesin cuci pengering), komponen tersebut dapat rusak dan menyebabkan cedera.
Jangan mengangkat mesin cuci pengering dengan memegang bagiannya yang menonjol.
- Jika selang dan kabel tidak diatur dengan baik, terdapat risiko tersandung dan cedera.
Rapikan selang dan kabel sedemikian rupa agar kaki tidak tersandung.

Perhatian!

Kerusakan pada mesin

Selang yang membeku dapat robek/pecah.

Jangan memasang mesin cuci pengering di tempat yang sangat dingin atau di luar ruangan.

Perhatian!

Kerusakan akibat air

Titik sambungan untuk selang inlet dan selang outlet menahan tekanan air yang tinggi. Untuk mencegah kebocoran dan kerusakan akibat air, patuhi petunjuk di bagian ini.

Petunjuk-Petunjuk

- Sebagai tambahan informasi keamanan yang tercantum di sini, pemasok air dan listrik setempat harus memiliki persyaratan khusus.
- Jika ragu, mintalah teknisi untuk menyambungkan mesin cuci.

Permukaan pemasangan

Petunjuk: Mesin cuci pengering harus stabil sehingga tidak mudah bergeser.

- Permukaan pemasangan harus kokoh dan rata.
- Tidak cocok menggunakan alas lantai yang empuk.

Memasang alat pada dasar atau langit-langit balok kayu

Perhatian!

Kerusakan pada alat

Mesin cuci pengering dapat bergeser selama siklus putaran dan roboh atau jatuh dari tempatnya.

Selalu amankan kaki mesin cuci kering dengan braket penahan.

Braket penahan: pesanan no.

WMZ 2200, WX 975600, CZ 110600, Z 7080X0.

Petunjuk: Jika memasang perangkat pada langit-langit balok kayu:

- Bila memungkinkan, pasang mesin cuci pengering di sudut ruangan.
- Pasang mur papan kayu yang tahan-air (ketebalan min. 30 mm) pada lantai.

Memasang mesin di dapur kecil

Peringatan

Bahaya kematian!

Terdapat bahaya sengatan listrik jika menyentuh komponen beraliran listrik. Jangan melepas pelat penutup mesin.

Petunjuk-Petunjuk

- Diperlukan ceruk selebar 60 cm.
- Hanya pasang mesin cuci pengering di bawah permukaan meja yang tersambung aman dengan lemari yang berdekatan.

Melepas kunci transportasi

Perhatian!

Kerusakan pada mesin

- Mesin aman untuk dipindahkan menggunakan kunci pemindah. Jika kunci pemindah tidak dibuka, drum misalnya, itu akan menjadi rusak ketika mesin dioperasikan. Sebelum menggunakan mesin untuk pertama kalinya, pastikan Anda membuka sepenuhnya semua empat kunci pemindah. Simpan kunci di tempat yang aman.
- Untuk mencegah kerusakan pemindahan saat berlangsung, jika mesin dipindahkan suatu hari, Anda harus memperbaiki kunci pemindah sebelum memindahkan mesin.

Petunjuk: Simpan sekrup dan selongsong di tempat yang aman.

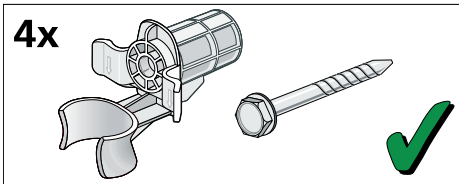

1. Keluarkan selang dari tempatnya.

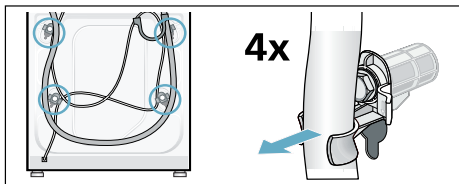

2. Buka sekrup dan lepaskan keempat baut pengaman dengan kunci pas (WAF 13). Lepaskan selongsong. Lepaskan kabel utama dari tempatnya.

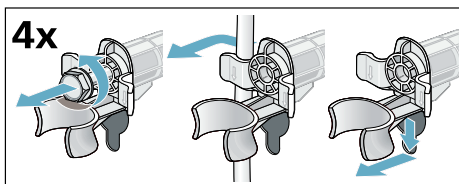

3. Pasang penutup. Kunci penutup dengan kuat dengan menekan kait penjepitnya.

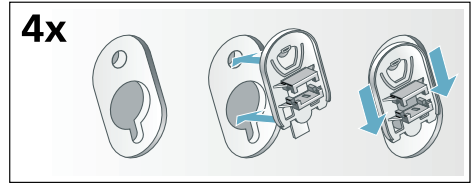

Panjang selang dan kabel

Sambungan pada sisi kiri

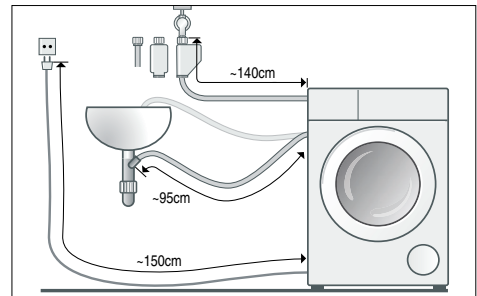

atau

Sambungan pada sisi kanan

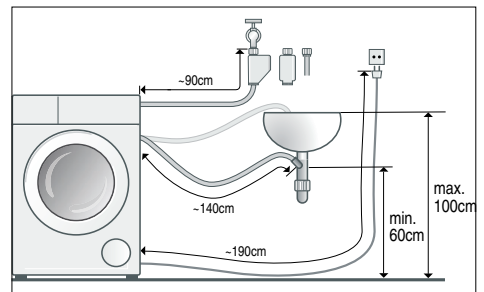

Petunjuk: Jika selang suplai terlalu pendek untuk koneksi Anda, Anda dapat memesan perpanjangan dari layanan purna-jual.

Inlet air

Peringatan Bahaya kematian!

Terdapat bahaya sengatan listrik jika menyentuh komponen beraliran listrik. Jangan celupkan katup pengaman Aqua-Stop ke dalam air (terdapat katup listrik).

Petunjuk-Petunjuk

- Hanya gunakan mesin cuci pengering dengan air dingin.
- Jangan sambungkan mesin dengan keran gabungan dari ketel air panas tanpa tekanan.
- Jangan gunakan selang inlet bekas. Hanya gunakan selang inlet yang disediakan atau yang dibeli dari penjual resmi.
- Jangan menekuk atau menjepit selang inlet.
- Jangan mengubah (memendekkan, memotong) selang inlet (jika tidak, kekuatannya akan berkurang).
- Cukup kencangkan sambungan sekrup menggunakan tangan. Jika sekrup dipasang terlalu kencang dengan alat (tang), ulir dapat mengalami kerusakan.

Tekanan air optimal di jaringan suplai

Minimal 100 kPa (1 bar)

Maksimum 1000 kPa (10 bar)

Saat keran terbuka, tingkat aliran air minimal 8 l/menit.

Jika tekanan air lebih tinggi dari ini, katup penurun tekanan harus dipasang.

Koneksi

Sambungkan selang suplai air ke keran (26,4 mm = 3/4") dan ke peralatan (tidak perlu untuk model Aqua-Stop karena ini sudah dipasang secara permanen):

■ Model: **Standard**

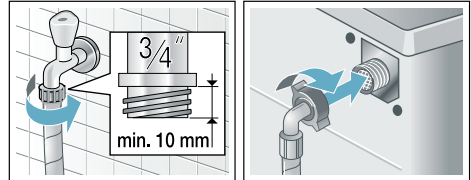

■ Model: **Aqua-Secure**

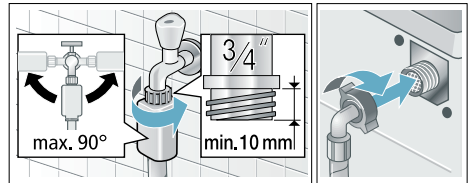

■ Model: **Aqua-Stop**

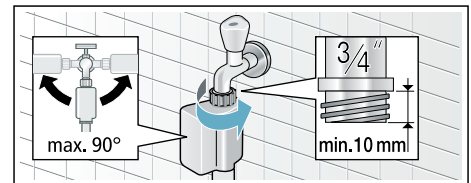

Petunjuk: Nyalakan keran secara hati-hati, periksa kedekatan terhadap kebocoran pada titik koneksi. Koneksi sekrup berada di bawah tekanan saluran air.

Outlet air

Peringatan Risiko luka bakar!

Saat Anda mencuci dengan suhu tinggi, ada risiko luka bakar jika Anda menyentuh air panas (misalnya, saat menguras air panas ke dalam bak cuci).

Jangan menyentuh air yang panas.

Perhatian!**Kerusakan air**

Jika selang penguras tergelincir dan terlepas dari bak cuci atau titik koneksi selama menguras akibat tekanan air yang tinggi, setiap air yang keluar dapat menyebabkan kerusakan air. Tahan selang penguras sehingga tidak dapat tergelincir.

Perhatian!**Kerusakan pada peralatan/kain**

Jika ujung selang penguras terendam di dalam air yang dikuras, air dapat terisap kembali ke dalam peralatan dan dapat merusak peralatan/kain.

Pastikan bahwa:

- Steker tidak memblokir pengurasan dari bak cuci.
- Ujung selang penguras tidak terendam di dalam air yang dikuras.
- Air terkuras dengan cukup cepat.

Petunjuk: Jangan tekuk selang penguras air atau menekan pada panjang selang.

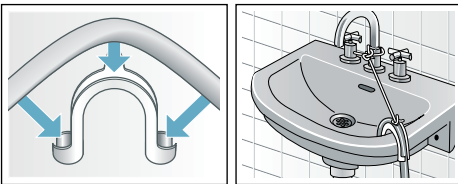
Koneksi**■ Pengurasan ke dalam bak cuci****■ Pengurasan ke dalam sifon**

Titik koneksi harus dikencangkan menggunakan penjepit selang dengan diameter sebesar 24 - 40 mm (tersedia dari dealer khusus).

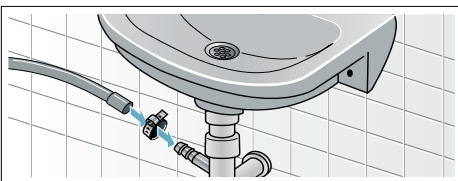
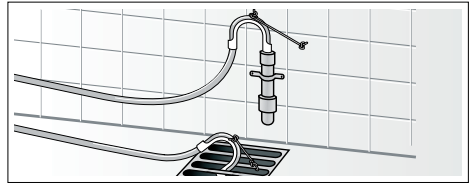
**■ Pengurasan ke dalam pipa plastik dengan selongsong karet atau ke dalam ceruk pengurasan****Pengaturan posisi**

1. Lepaskan mur pengunci searah jarum jam menggunakan kunci pas.
2. Periksa keselerasan mesin cuci pengering dengan waterpas dan, jika perlu, perbaiki. Atur tingginya dengan memutar kaki alat.

Petunjuk: Keempat kaki harus berdiri kokoh di lantai. Mesin cuci pengering tidak boleh goyah!

3. Kencangkan mur pengunci pada rumahnya. Pegang kakinya dan jangan atur tingginya.

**Petunjuk-Petunjuk**

- Mur pengunci pada keempat kaki alat harus dikencangkan dengan baut pada rumahnya!
- Kebisingan keras apapun, meningkatkan getaran atau "gerakan" yang dapat menyebabkan ketidaksejajaran!

Sambungan listrik

Keamanan listrik



Peringatan

Bahaya kejutan listrik!

Bahaya kematian jika tersentuh.

- Saat memutuskan steker jaringan, selalu tarik stekernya dan bukan kabel, jika tidak, kabel dapat rusak.
- Jangan pernah menyentuh atau memegang steker jaringan listrik dengan tangan basah.
- Jangan mencabut steker jaringan listrik selama pengoperasian.
- Sambungkan mesin cuci pengering hanya ke arus bolak-balik menggunakan soket terbumi yang terpasang dengan benar.
- Tegangan listrik harus sama dengan spesifikasi tegangan pada mesin cuci pengering (pelat peringkat alat).
- Muatan yang tersambung dan sekring yang diperlukan juga ditentukan pada pelat rating ini.

Pastikan bahwa:

- Steker jaringan listrik dan soket sesuai.
- Penampang lintang kabel mencukupi.
- Sistem grounding telah terpasang dengan benar.
- Kabel daya yang rusak hanya dapat diganti oleh teknisi listrik. Penggantian kabel listrik dapat diperoleh di layanan pelanggan.
- Jangan gunakan steker/penghubung gabungan atau kabel ekstensi.
- Jika digunakan pemutus sirkuit yang dioperasikan dengan arus sisa, gunakan hanya jenis yang memiliki simbol ini: . Hanya simbol ini yang menjamin pemenuhan terhadap peraturan terkini yang valid.
- Steker jaringan listrik selalu dapat diakses.
- Kabel daya tidak tertekuk, tertindih, berubah atau terputus dan tidak terhubung dengan sumber panas.

Sebelum mencuci/ mengeringkan untuk pertama kalinya

Mesin cuci pengering telah diperiksa secara keseluruhan sebelum meninggalkan pabrik. Untuk menghilangkan air sisa tes apapun, pertama operasikan program **Drum Clean**  tanpa cucian.

Petunjuk:

- Mesin cuci pengering harus terpasang dan tersambung dengan baik. Pemasangan dan sambungan
- Jangan pernah nyalakan mesin cuci pengering yang rusak. Informasikan kepada layanan pelanggan Anda. → *Halaman 35*

1. Masukkan steker jaringan.
2. Nyalakan keran.
3. Nyalakan alat.
4. Tutup pintu. Jangan muat cucian apapun.
5. Pilih program **Drum Clean 40°C** .
6. Buka laci detergen.
7. Tuangkan kira-kira 1 liter air ke dalam dispenser **II**.
8. Tambahkan detergen standar ke dispenser **II** sesuai dengan petunjuk produsen untuk kotoran ringan.

Petunjuk: Untuk menghindari buih, gunakan hanya separuh dari jumlah detergen yang direkomendasikan. Jangan gunakan detergen halus atau wol apapun.

9. Tutup laci detergen.
10. Pilih **Start/Reload** .
11. Saat program selesai, matikan alat.

Mesin cuci pengering Anda sekarang siap digunakan.

Transportasi

Pekerjaan persiapan

1. Matikan keran.
2. Lepaskan tekanan air pada selang suplai.
Filter tersumbat di dalam inlet air
→ *Halaman 30*
3. Kuras air sisa pencucian.
Pompa penguras tersumbat
→ *Halaman 29*
4. Putuskan sambungan mesin cuci pengering dari suplai daya.
5. Lepaskan selang.

Memasang perangkat pelindung transpor:

1. Lepaskan penutup dan simpanlah di tempat yang aman.
Bila perlu, gunakan obeng.

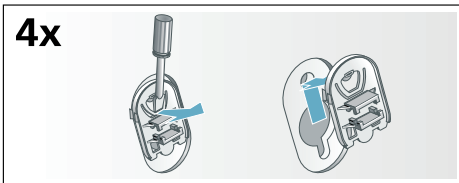

2. Masukkan keempat selongsong. Jepitkan kabel pada tempatnya. Pasang dan kencangkan baut.

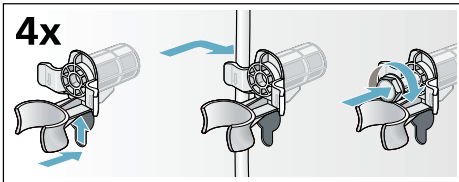

Sebelum menyalakan mesin:

Petunjuk-Petunjuk

- **Selalu** lepas perangkat pelindung transpor!
- Untuk mencegah detergen yang tidak digunakan mengalir ke dalam penguras selama pencucian berikutnya: Tuang 1 liter air ke dalam dispenser **II** dan mulai program **Spin/Empty** .



Terima kasih telah membeli Bosch Home Appliance!

Daftarkan perangkat baru Anda pada MyBosch sekarang juga dan raih keuntungan langsung dari:

- **Tips & trik yang sangat berguna bagi alat Anda**
- **Pilihan perpanjangan garansi**
- **Diskon untuk aksesori & suku cadang**
- **Manual digital dan semua data alat yang selalu tersedia**
- **Akses mudah ke Bosch Home Appliances Service**

Pendaftaran gratis dan mudah – termasuk pada perangkat mobile:

www.bosch-home.com/welcome

BOSCH
HOME APPLIANCES
SERVICE

Mencari bantuan? Temukan di sini.

Saran terbaik untuk peralatan rumah tangga Bosch Anda, solusi dan bantuan untuk masalah Anda ataupun solusi perbaikan dari tenaga ahli Bosch.

Temukan segala hal yang dapat Bosch lakukan untuk membantu Anda:

www.bosch-home.com/service

Data kontak semua negara terdaftar pada direktori layanan terlampir.

Robert Bosch Hausgeräte GmbH

Carl-Wery-Straße 34

81739 München, GERMANY

www.bosch-home.com



9001228296 (0003)

id