



Register your new Bosch now:
www.bosch-home.com/welcome



Sušilica rublja
WTW85561BY



BOSCH

hr Upute za uporabu i postavljanje

Vaša nova sušilica rublja

Odlučili ste se za sušilicu rublja marke Bosch .

Molimo Vas da odvojite nekoliko minuta kako biste pročitali i naučili prednosti Vaše sušilice rublja.

Kako bi opravdali visoke zahtjeve na kvalitetu marke Bosch, svaka se sušilica rublja koja napušta našu tvornicu, provjerava na funkcionalnost i ispravno stanje.

Više informacija o našim proizvodima, dodatnom priboru, rezervnim dijelovima i uslugama, možete dobiti na našoj internet stranici www.bosch-home.com ili kontaktirajte naše službe za korisnike.

Ukoliko se opisuje uporaba i instalacija različitih modela, o razlikama će biti istaknuto na odgovarajućim mjestima.



Sušilicu rublja pustite u pogon tek nakon čitanja ovih uputa za uporabu i za instaliranje!

Informacije o prikazu

Upozorenje!

Ova kombinacija simbola i signalnih riječi upućuje na moguću opasnu situaciju. Ako se ne pridržavate, može dovesti do smrti ili ozljeda.

Pozor!

Ova signalna riječ upućuje na moguću opasnu situaciju. Ako se ne pridržavate, može dovesti do materijalnih šteta i/ili šteta po okoliš.

Napomena / savjet

Napomene za optimalno korištenje uređaja / korisne informacije.

1. 2. 3. / a) b) c)

Koraci su prikazani brojevima ili slovima.

■ / -

Nabrajanja su prikazana kućicom ili crticom.

Sadržaj

 Ispravna uporaba	4	Tijek programa	27
 Sigurnosne upute	5	Promjena programa ili dodavanje rublja	27
Djeca/ljudi/kućni ljubimci	5	Prekid programa	27
Ugradnja	6	Kraj programa	27
Rad	8	Vađenje rublja i isključivanje uređaja	28
Čišćenje/održavanje	10	Pražnjenje sakupljača kondenzata	28
 Upute za uštedu	11	Uklanjanje niti	29
 Postavljanje i priključivanje uređaja	12	 Čišćenje i održavanje	30
Opseg isporuke	12	Čišćenje uređaja	30
Postavljanje uređaja	12	Čišćenje senzora vlage	31
Priključivanje uređaja	13	Čišćenje filtra u sakupljaču kondenzata	31
Prije prvog korištenja	14	 Napomene na zaslonu	32
Opcionalni pribor	14	 Pomoć u slučaju smetnji uređaja	32
 Postavke uređaja	15	 Transport uređaja	34
Zaštita za djecu	15	 Vrijednosti potrošnje	36
Aktiviranje načina podešavanja	15	Tablica vrijednosti potrošnje	36
Završetak načina podešavanja	16	Najučinkovitiji program za pamučne tkanine	36
 Kratka uputa	17	 Tehnički podaci	37
 Upoznavanje Vašeg uređaja	18	 Zbrinjavanje	37
Pregled uređaja	18	 Servisna služba	38
Ploča	19		
Zaslon	20		
 Pregled programa	21		
 Postavke programa	23		
 Rublje	25		
Priprema rublja	25		
Sortiranje rublja	25		
 Upravljanje uređajem	26		
Punjenje rubljem i uključivanje uređaja	26		
Namještanje programa	27		
Pokretanje programa	27		



Ispravna uporaba

- Uređaj je namijenjen isključivo za uporabu u kućanstvu.
- Ne instalirajte i ne rukujte uređajem na mjestima podložnim stvaranju mraza i/ili na otvorenom. Postoji opasnost od oštećenja uređaja ako se zaostala voda u njemu smrzne. Ako se smrznu crijeva, mogu puknuti/rasprsnuti se.
- Uređaj se smije rabiti isključivo za sušenje i osvježavanje rublja u kućanstvu, odnosno komada rublja opranih vodom koji su prikladni za strojno sušenje (pogledajte naljepnicu na rublju). Uporaba uređaja u svrhe izvan namijenjene vrste primjene zabranjena je.
- Uređaj je namijenjen za uporabu do maksimalne visine od 4000 metara iznad razine mora.

Prije uključivanja uređaja:

Provjerite ima li vidljivih oštećenja na uređaju. Ne rukujte uređajem ako je oštećen. U slučaju problema, obratite se ovlaštenom distributeru ili našoj službi za korisnike.

Pročitajte i pridržavajte se svih uputa za rukovanje i instalaciju te ostalih informacija priloženih uz uređaj.

Dokumentaciju sačuvajte za daljnju uporabu ili sljedećeg vlasnika.

Sigurnosne upute

Sljedeće sigurnosne informacije i upozorenja donosimo kako bismo spriječili vaše ozljede i materijalnu štetu u vašem okruženju.

Pored toga, potrebno je poduzeti potrebne mjere opreza i postupati oprezno prilikom instalacije, održavanja, čišćenja i rukovanja uređajem.

Djeca/ljudi/kućni ljubimci

Upozorenje Smrtna opasnost!

Djeca i ostale osobe koje ne znaju ocijeniti rizike upotrebe uređaja mogu se ozlijediti ili naći u situacijama opasnim po život. Stoga napominjemo sljedeće:

- Uređaj djeca starija od 8 godina i osobe smanjenih tjelesnih, osjetilnih ili mentalnih sposobnosti, ili osobe koje ne posjeduju potrebno iskustvo ili znanje, smiju upotrebljavati isključivo pod nadzorom i ako su dobili upute za sigurnu upotrebu uređaja te razumiju sve potencijalne rizike upotrebe uređaja.
- Djeca se ne smiju igrati s uređajem.
- Ne dopuštajte djeci čišćenje ili održavanje uređaja bez nadzora.

- Držite djecu mlađu od 3 godine i kućne ljubimce podalje od uređaja.
- Ne ostavljajte uređaj bez nadzora ako se u njegovoj blizini nalaze djeca ili druge osobe koje ne znaju ocijeniti rizike.

Upozorenje Smrtna opasnost!

Djeca se mogu zaključati u uređaju i tako se naći u po život opasnoj situaciji.

- Ne postavljajte uređaj iza vrata jer to može blokirati vrata uređaja ili spriječiti njihovo potpuno zatvaranje.
- Na kraju životnog vijeka uređaja isključite strujni utikač iz utičnice **prije** nego što prerežete strujni kabel, a potom uništite bravu na vratima uređaja.

Upozorenje Opasnost od gušenja!

Ako djeci dozvolite da se igraju s ambalažom/plastičnom folijom ili dijelovima pakiranja, mogu se zapetljati ili ih prevući preko glave i ugušiti se. Držite ambalažu, plastičnu foliju i dijelove ambalaže podalje od djece.

Upozorenje

Opasnost od trovanja!

Deterdženti i proizvodi za njegu mogu dovesti do trovanja u slučaju konzumacije.

U slučaju gutanja potražite liječnički savjet. Držite deterdžente i proizvode za njegu izvan dohvata djece.

Upozorenje

Nadraženost očiju/kože!

Deterdženti ili proizvodi za njegu mogu uzrokovati nadraženost u doticaju s očima ili kožom.

Dobro isperite oči/kožu ako dođu u doticaj s deterdžentima ili proizvodima za njegu. Držite deterdžente i proizvode za njegu izvan dohvata djece.

Ugradnja

Upozorenje

Opasnost od strujnog udara/ požara/materijalne štete/ oštećenja uređaja!

Nepravilna instalacija uređaja može dovesti do stvaranja opasnih situacija. Provjerite sljedeće:

- Odgovara li napon strujne utičnice nazivnoj vrijednosti napona propisanoj za uređaj (na identifikacijskoj pločici). Je li priključna opterećenja i potreban zaštitni osigurač navedeni na identifikacijskoj pločici.

- Je li uređaj priključen na izvor izmjenične struje putem nacionalno odobrene i uzemljene utičnice koja je pravilno ugrađena.
- Podudaraju li se strujni utikač i uzemljena utičnica te je li sustav uzemljenja pravilno instaliran.
- Je li poprečni presjek kabela dovoljno velik.
- Je li strujni utikač dostupan u svakom trenutku.
- Ako upotrebljavate učinsku sklopku struje kvara, upotrebljavajte isključivo onu sa sljedećom oznakom: . Prisutnost te oznake jedino je osiguranje da ona ispunjava sve važeće zakonske propise.

Upozorenje

Opasnost od strujnog udara/ požara/materijalne štete/ oštećenja uređaja!

U slučaju izmjene strujnog kabela ili njegovog oštećenja, može doći do strujnog udara, kratkog spoja ili požara uslijed pregrijavanja.

Strujni kabel ne smije biti uvrnut, prignječen, preinačen ili oštećen i ne smije dodirivati izvore topline.

Upozorenje

Opasnost od požara/ materijalne štete/oštećenja uređaja!

Upotreba produžnih kabela ili dodatnih utičnica sa zaštitom može uzrokovati požar uslijed pregrijavanja ili kratkog spoja. Uređaj priključite izravno u uzemljenu utičnicu koja je pravilno ugrađena. Ne upotrebljavajte produžne kabele, dodatne utičnice sa zaštitom ni višesmjernje spojnice.

Upozorenje

Opasnost od ozljeda/ materijalne štete/oštećenja uređaja!

- Uređaj može vibrirati ili se pomicati tijekom rada, što može dovesti do ozljeda ili materijalne štete. Postavite uređaj na čistu, ravnu i čvrstu površinu i pomoću libele poravnajte navojne nožice.

- Nepravilno postavljanje uređaja na perilicu rublja može uzrokovati ozljede, materijalnu štetu i/ili oštećenje uređaja. Ako uređaj postavljate na perilicu rublja, ona mora biti najmanje jednake dubine i širine kao uređaj te učvršćena odgovarajućim kompletom učvršćivača ako je dostupan. → *Stranica 14* Uređaj MORA biti učvršćen kompletom učvršćivača. Postavljanje uređaja na druge uređaje na neki drugi način zabranjeno je.
- Ako uređaj prilikom podizanja ili pomicanja uhvatite za neki od izbočenih dijelova (primjerice vrata uređaja), ti se dijelovi mogu odlomiti i uzrokovati ozljede. Ne hvatajte uređaj za neke od njegovih izbočenih dijelova prilikom njegova pomicanja.

Upozorenje

Opasnost od ozljeda!

- Uređaj je jako težak. Njegovo podizanje može uzrokovati ozljede. Ne podižite uređaj sami.
- Uređaj ima oštre rubove na kojima možete izrezati ruke. Ne hvatajte uređaj za oštre rubove. Prilikom podizanja uređaja nosite zaštitne rukavice.

- Ako crijeva i strujni kabeli nisu pravilno provedeni, može doći do saplitanja, što može uzrokovati ozljede. Crijeva i kabele provedite tako da ne može doći do saplitanja o njih.

Rad

Upozorenje **Opasnost od eksplozija/** **požara!**

Rublje koje dođe u doticaj s otapalima, uljem, voskom, sredstvom za uklanjanje voska, bojom, mašću ili sredstvom za uklanjanje mrlja, može se zapaliti prilikom sušenja u stroju ili čak uzrokovati eksploziju uređaja. Stoga napominjemo sljedeće:

- Dobro isperite rublje toplom vodom i deterdžentom prije sušenja u stroju.
- Rublje ne stavljajte u stroj na sušenje ako ga prethodno niste oprali.
- Ne upotrebljavajte uređaj ako su za čišćenje rublja korištene industrijske kemikalije.

Upozorenje **Opasnost od eksplozija/** **požara!**

- Ako ima zaostalog materijala u filtru za dlačice, može se zapaliti tijekom sušenja ili čak uzrokovati zapaljenje ili eksploziju uređaja. Očistite filter za dlačice prilikom svake upotrebe uređaja za sušenje rublja.
- Neki se predmeti mogu zapaliti tijekom sušenja ili čak uzrokovati zapaljenje ili eksploziju uređaja. Uklonite sve upaljače ili šibice iz džepova odjevnih predmeta.
- Ako ima ugljene prašine ili brašna oko uređaja, to može uzrokovati eksploziju. Održavajte područje oko uređaja čistim dok je uređaj u pogonu.

Upozorenje **Opasnost od požara/** **materijalne štete/oštećenja** **uređaja!**

Ako program završi prije završetka ciklusa sušenja, rublje se neće dovoljno ohladiti i može doći do njegovog zapaljenja, materijalne štete ili oštećenja uređaja.

- U posljednjem dijelu ciklusa sušenja rublje u bubnju se ne zagrijava (ciklus hlađenja). To jamči održavanje temperature pri kojoj se rublje neće oštetiti.

- Ne isključujte uređaj prije ciklusa sušenja ako nećete odmah izvaditi sve komade rublja iz bubnja i raširiti ih (kako bi se rasipala toplina).

Upozorenje

Opasnost od trovanja/ materijalne štete!

Kondenzirana voda nije prikladna za pijenje i može sadržavati niti vlakana od odjeće. Takva zagađena kondenzirana voda može biti opasna po zdravlje i može uzrokovati materijalnu štetu. Nemojte je piti ni ponovno upotrebljavati.

Upozorenje

Opasnost od trovanja!

Može doći do oslobađanja otrovnih plinova iz sredstava za čišćenje koja sadrže otapala, primjerice otapala za čišćenje. Ne upotrebljavajte sredstva za čišćenje koja sadrže otapala.

Upozorenje

Opasnost od ozljeda!

- Ako se oslonite/sjednete na vrata uređaja dok su otvorena, uređaj se može prevrnuti, što može uzrokovati ozljede. Ne oslanjajte se na vrata uređaja dok su otvorena.
- Ako se popnete na uređaj, gornja ploča može puknuti, što može uzrokovati ozljede. Ne penjite se na uređaj.

- Ako gurnete ruku u bubanj dok se još okreće, možete se ozlijediti. Pričekajte da se bubanj prestane okretati.

Oprez!

Materijalna šteta/oštećenje uređaja

- Ako je količina rublja u uređaju veća do najveće dopuštene, uređaj možda nepravilno raditi, ili može doći do materijalne štete ili oštećenja uređaja. Ne prekoračujte najveću dopuštenu količinu rublja za sušilicu. Provjerite je li količina rublja sukladna najvećim dopuštenim vrijednostima za svaki od programa. → *Stranica 21*
- Ako uređaj radi bez filtra za dlačice, ili je on neispravan, može doći do oštećenja uređaja. Ne pokrećite uređaj bez filtra za dlačice ili s neispravnim filtrom za dlačice.
- Lagane predmete poput vlasi i dlačica s tkanina može usisati uvodnik za zrak dok uređaj radi. Držite takve stvari podalje od uređaja.
- Pjena i pjenasta guma mogu se iskriviti ili rastopiti ako se suše u uređaju. Nemojte sušiti rublje koje sadrži pjenu ili pjenastu gumu u uređaju.

- Ako sipate pogrešnu količinu deterdženta ili sredstva za čišćenje u uređaj, može doći do materijalne štete ili oštećenja uređaja. Upotrebljavajte deterdžente/proizvode za njegu/sredstva za čišćenje i omekšivače u skladu s uputama proizvođača.
- Ako dođe do pregrijavanja, uređaj neće pravilno raditi ili će doći do materijalne štete ili oštećenja uređaja. Pobrinite se da uvodnik zraka uređaja nikada ne bude zaklonjen dok uređaj radi i da je ventilacija u području oko uređaja zadovoljavajuća.
- Ne vršite tehničke preinake na samom uređaju ili preinake njegovih značajki.
- Popravke i ostale zahvate na uređaju smije provoditi isključivo naša korisnička služba ili električar. Isto vrijedi i za zamjenu strujnog kabela (kada je to potrebno).
- Rezervne strujne kabele možete naručiti kod naše korisničke službe.

Čišćenje/održavanje

Upozorenje **Smrtna opasnost!**

Uređaj radi na struju. Postoji opasnost od strujnog udara u slučaju dodirivanja dijelova pod naponom. Stoga napominjemo sljedeće:

- Isključite uređaj. Isključite napajanje uređaja (iskopčajte utikač).
- Ne držite strujni utikač mokrim rukama.
- Prilikom iskapčanja strujnog utikača uhvatite sam strujni utikač, a ne strujni kabel, jer u protivnom može doći do oštećenja strujnog kabela.

Upozorenje **Opasnost od trovanja!**

Može doći do oslobađanja otrovnih plinova iz sredstava za čišćenje koja sadrže otapala, primjerice otapala za čišćenje. Ne upotrebljavajte sredstva za čišćenje koja sadrže otapala.

Upozorenje **Opasnost od strujnog udara/ materijalne štete/oštećenja uređaja!**

Ako u uređaj prodre vlaga, može doći do kratkog spoja. Ne upotrebljavajte uređaj za pranje pod tlakom niti parni čistač za čišćenje uređaja.

⚠ Upozorenje**Opasnost od ozljeda/
materijalne štete/oštećenja
uređaja!**

Upotreba rezervnih dijelova i opreme drugih marki opasna je i može dovesti do ozljeda, materijalne štete ili oštećenja uređaja.

Iz sigurnosnih razloga upotrebljavajte isključivo originalne rezervne dijelove i dodatnu opremu.

Oprez!**Materijalna šteta/oštećenje
uređaja**

Sredstva za čišćenje i prethodno tretiranje rublja (primjerice sredstva za uklanjanje mrlja, raspršivači za pretpranje itd.) mogu uzrokovati oštećenja ako dođu u doticaj s površinama uređaja. Stoga napominjemo sljedeće:

- Ne dozvolite da ta sredstva dođu u doticaj s površinama uređaja.
- Uređaj čistite isključivo vodom i mekom, vlažnom krpom.
- Odmah uklonite sav deterdžent, tragove raspršivača i druge ostatke.

**Upute za uštedu**

- Rublje centrifugirajte prije sušenja. Kada se rublje prosuši, skraćuje se trajanje programa i smanjuje se potrošnja energije.
- Napunite uređaj maksimalnom količinom rublja za programe.

Napomena: Prekoračenje maksimalne količine rublja produljuje trajanje programa i povećava potrošnju energije.

- Uređaj koristite u provjetреноj prostoriji i držite slobodnim ulaz zraka na uređaju kako bi izmjena zraka bila zajamčena.
- Redovito uklonite niti u uređaju. Uređaj u kojem su se nakupile niti produljuje trajanje programa i povećava potrošnju energije.
- Ako uređaj nećete koristiti dulje vrijeme prije pokretanja programa ili po završetku programa, onda se uključuje automatski u modus uštede energije. Zaslon i lampice indikatora gase se nakon nekoliko minuta i treperi **Start/Pause (Start/Pauza)** . Modus uštede energije možete prekinuti na način da ponovno rukujete uređajem, npr. da otvorite i zatvorite vrata.
- Ako uređaj u modusu uštede energije nećete koristiti dulje vrijeme, uređaj će se isključiti automatski.



Postavljanje i priključivanje uređaja

Opseg isporuke

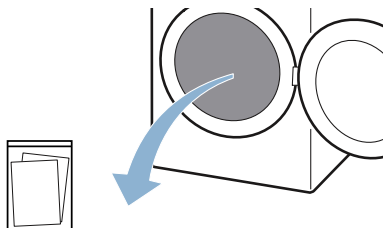

Popratni dokumenti (npr. upute za uporabu i postavljanje)

1. Izvadite svu ambalažu i sve zaštitne omote iz uređaja.
 2. Otvorite vrata.
 3. Izvadite sav pribor iz bubnja.
- Sada možete postaviti i priključiti uređaj.

Oprez!

Materijalne štete i oštećenja na uređaju

Preostali predmeti u bubnju, koji nisu predviđeni za rad u uređaju, mogu prouzročiti materijalne štete i oštećenja na uređaju.

Izvadite te predmete kao i sav pribor iz bubnja.

Postavljanje uređaja



Upozorenje

Smrtna opasnost!

Djeca se mogu zaključati u uređaju i tako se naći u po život opasnoj situaciji.

- Ne postavljajte uređaj iza vrata jer to može blokirati vrata uređaja ili spriječiti njihovo potpuno zatvaranje.
- Na kraju životnog vijeka uređaja isključite strujni utikač iz utičnice **prije** nego što prerežete strujni kabel, a potom uništite bravu na vratima uređaja.



Upozorenje

Opasnost od eksplozija/požara!

Ako ima ugljene prašine ili brašna oko uređaja, to može uzrokovati eksploziju. Održavajte područje oko uređaja čistim dok je uređaj u pogonu.



Upozorenje

Opasnost od ozljeda/materijalne štete/oštećenja uređaja!

- Uređaj može vibrirati ili se pomicati tijekom rada, što može dovesti do ozljeda ili materijalne štete. Postavite uređaj na čistu, ravnu i čvrstu površinu i pomoću libele poravnajte navojne nožice.
- Nepravilno postavljanje uređaja na perilicu rublja može uzrokovati ozljede, materijalnu štetu i/ili oštećenje uređaja. Ako uređaj postavljate na perilicu rublja, ona mora biti najmanje jednake dubine i širine kao uređaj te učvršćena odgovarajućim kompletom učvršćivača ako je dostupan. → *Stranica 14* Uređaj MORA biti učvršćen kompletom učvršćivača. Postavljanje uređaja na druge uređaje na neki drugi način zabranjeno je.
- Ako uređaj prilikom podizanja ili pomicanja uhvatite za neki od izbočenih dijelova (primjerice vrata uređaja), ti se dijelovi mogu odlomiti i uzrokovati ozljede. Ne hvatajte uređaj za neke od njegovih izbočenih dijelova prilikom njegova pomicanja.



Upozorenje

Opasnost od ozljeda!

- Uređaj je jako težak. Njegovo podizanje može uzrokovati ozljede. Ne podižite uređaj sami.
- Uređaj ima oštre rubove na kojima možete izrezati ruke. Ne hvatajte uređaj za oštre rubove. Prilikom podizanja uređaja nosite zaštitne rukavice.

Oprez!**Materijalna šteta/oštećenje uređaja**

Ako dođe do pregrijavanja, uređaj neće pravilno raditi ili će doći do materijalne štete ili oštećenja uređaja.

Pobrinite se da uvodnik zraka uređaja nikada ne bude zaklonjen dok uređaj radi i da je ventilacija u području oko uređaja zadovoljavajuća.

Uređaj postavite na sljedeći način:

1. Uređaj postavite na čist, ravan i čvrst pod.
2. Libelom provjerite je li uređaj poravnat.

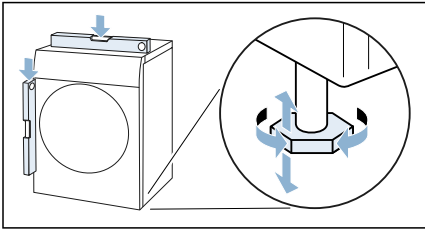

3. Ako je potrebno, uređaj ponovno poravnajte okretanjem nožica uređaja.

Sada možete priključiti uređaj.

Napomene

- Sve nožice uređaja moraju čvrsto stajati na podu.
- U slučaju neispravno poravnatog uređaja mogu se pojaviti šumovi i vibracije te može doći do nepravilnog okretanja bubnja kao i istjecanja preostale vode iz uređaja.

Priključivanje uređaja**⚠ Upozorenje****Opasnost od strujnog udara/požara/materijalne štete/oštećenja uređaja!**

Nepravilna instalacija uređaja može dovesti do stvaranja opasnih situacija. Provjerite sljedeće:

- Odgovara li napon strujne utičnice nazivnoj vrijednosti napona propisanoj za uređaj (na identifikacijskoj pločici). Je su li priključna opterećenja i potreban zaštitni osigurač navedeni na identifikacijskoj pločici.
- Je li uređaj priključen na izvor izmjenične struje putem nacionalno odobrene i uzemljene utičnice koja je pravilno ugrađena.
- Podudaraju li se strujni utikač i uzemljena utičnica te je li sustav uzemljenja pravilno instaliran.
- Je li poprečni presjek kabela dovoljno velik.
- Je li strujni utikač dostupan u svakom trenutku.
- Ako upotrebljavate učinsku sklopku struje kvara, upotrebljavajte isključivo onu sa sljedećom oznakom: . Prisutnost te oznake jedino je osiguranje da ona ispunjava sve važeće zakonske propise.

⚠ Upozorenje**Opasnost od strujnog udara/požara/materijalne štete/oštećenja uređaja!**

U slučaju izmjene strujnog kabela ili njegovog oštećenja, može doći do strujnog udara, kratkog spoja ili požara uslijed pregrijavanja.

Strujni kabel ne smije biti uvrnut, prignječen, preinačen ili oštećen i ne smije dodirivati izvore topline.



Upozorenje

Opasnost od požara/materijalne štete/ oštećenja uređaja!

Upotreba produžnih kabela ili dodatnih utičnica sa zaštitom može uzrokovati požar uslijed pregrijavanja ili kratkog spoja.

Uređaj priključite izravno u uzemljenu utičnicu koja je pravilno ugrađena. Ne upotrebljavajte produžne kabele, dodatne utičnice sa zaštitom ni višesmjernne spojnice.



Upozorenje

Opasnost od ozljeda!

Ako crijeva i strujni kabele nisu pravilno provedeni, može doći do saplitanja, što može uzrokovati ozljede.

Crijeva i kabele provedite tako da ne može doći do saplitanja o njih.

Uređaj priključite na sljedeći način:

1. Mrežni utikač uređaja utaknite u za to predviđenu utičnicu.
2. Provjerite čvrst dosjed mrežnog utikača.

Vaš uređaj je sada spreman za rad.

Napomena: Ako niste sigurni, priključivanje uređaja prepustite kvalificiranom stručnom osoblju.

Prije prvog korištenja

Prije uključivanja uređaja:

Provjerite ima li vidljivih oštećenja na uređaju. Ne rukujte uređajem ako je oštećen. U slučaju problema, obratite se ovlaštenom distributeru ili našoj službi za korisnike.

Napomena: Uređaj je spreman za rad nakon stručnog postavljanja i priključivanja. Nisu potrebne druge mjere.

Opcionalni pribor

Naručite opcionalni pribor* kod servisne službe:

■ Košara za vunu:

Osušite ili prozračite pojedinačne vunene predmete, tenisice i plišane igračke u košari za vunu.

– Narudžbeni broj: **WMZ20600**.

■ Podest:

Podignite vašu sušilicu za bolje punjenje i pražnjenje pomoću podesta.

Možete prenijeti rublje pomoću integrirane košare za rublje na izvlačnoj polici podesta.

– Narudžbeni broj: **WMZ20500**.

■ Spojni slog stupa za pranje i sušenje:

Kako sušilica ne bi zauzimala mnogo mjesta, možete je postaviti na odgovarajuću perilicu rublja iste dubine i širine.

Sušilicu isključivo pričvrstite ovim spojnim slogom na perilici rublja.

– Narudžbeni broj s izvlačnom radnom pločom: **WTZ11400**

– Narudžbeni broj bez izvlačne radne ploče: **WTZ20410**.

* ovisno o opremi uređaja



Postavke uređaja

Zaštita za djecu

Aktiviranjem zaštite za djecu sprječavate nehотиčno upravljanje pločom.

Aktiviranje/deaktiviranje zaštite za djecu:

- Tipku **child lock (Zaštitu za djecu)**  **push 3 sec** držite pritisnutu 3 sekunde.

Napomena: Zaštita za djecu ostaje aktivirana i nakon isključivanja uređaja. Zaštitu za djecu morate deaktivirati kako biste mogli upravljati pločom nakon uključivanja.

Aktiviranje načina podešavanja

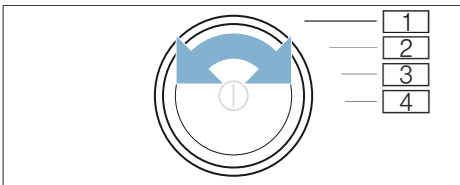

Kako biste izvršili sljedeća postavljanja, najprije morate aktivirati način podešavanja. Pritom selektor programa možete promijeniti sljedeće postavke:

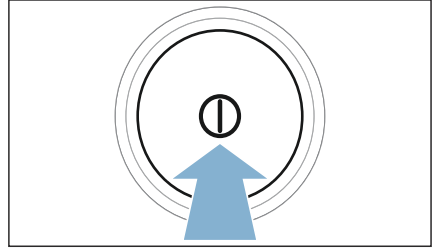

- 1 Aktiviranje **načina podešavanja**
- 2 Aktiviranje **načina podešavanja** i glasnoća **signala upozorenja**
- 3 Jačina **zvučnog signala tipki**
- 4 **automatsko isključivanje**

1. Uključite uređaj.



2. Selektor programa okrenite u položaj 1.
3. Pritisnite **Fine adjust (Stupanj suhoće)**  i istovremeno okrenite selektor programa u položaj 2.
4. Otpustite **Fine adjust (Stupanj suhoće)** .

Način podešavanja je aktiviran.

Promjena jačine zvučnog signala

Glasnoću signala upozorenja (npr. kraj programa) i jačinu zvučnog signala tipki možete promijeniti u sljedećim položajima okretnog birača:

- 2: glasnoća signala upozorenja
- 3: jačina zvučnog signala tipki

1. Aktivirajte način podešavanja.
2. Selektor programa okrenite u željeni položaj.
3. Pritiskom na **Finished in (Gotovo za)**  **+** ili **-** podesite željenu jačinu zvučnog signala (0=isključeno do 4=jako glasno).

Uključivanje/isključivanje automatskog isključivanja uređaja

Ukoliko se uređaj ne koristi duže vrijeme, isključuje se automatski prije kasnijeg pokretanja programa i nakon završetka programa kako bi se uštedila energija. Pritom se pritiskom na ① uvijek može ponovno uključiti.

Automatsko isključivanje uređaja možete uključiti ili isključiti na sljedeći način:

1. Aktivirajte način podešavanja.
2. Selektor programa okrenite u položaj 4.
3. Pritiskom na **Finished in (Gotovo za)** ④ + ili -uključite (On) ili isključite (Off) automatsko isključivanje uređaja.

Završetak načina podešavanja

Nakon što ste izvršili sva postavljanja, pritisnite ① za isključivanje uređaja.



Odabrane postavke se spremaju i bit će učinkovite kod sljedećeg uključivanja.



Kratka uputa

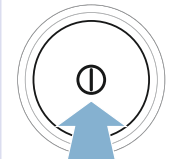

1

Prije pokretanja programa:

Sortirajte rublje. Uključite uređaj. Odaberite program.

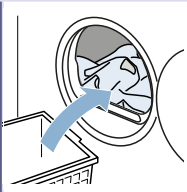
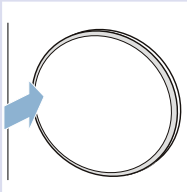

2

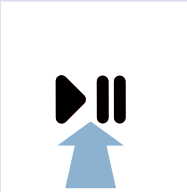
Otvorite vrata i napunite rublje. Zatvorite vrata. Po potrebi: Promijenite postavke programa. Pokrenite program.

3

Po završetku programa:

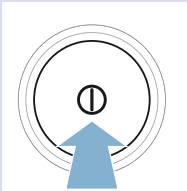
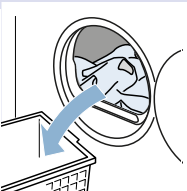
Isključite uređaj. Otvorite vrata i izvadite rublje. Ispraznite sakupljač kondenzata.

4



Uklonite niti.

Upoznavanje Vašeg uređaja

Pregled uređaja

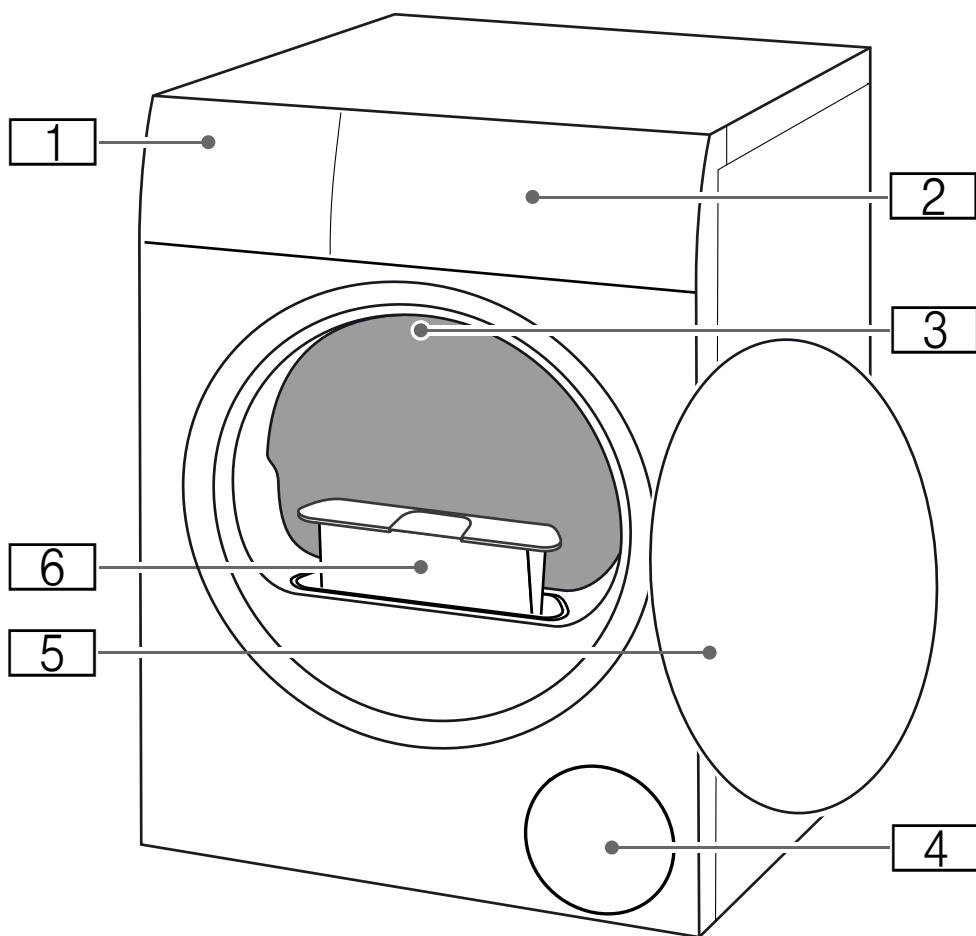

- 1** Sakupljač kondenzata
- 2** Ploča
- 3** Unutarnje svjetlo u bubnju (ovisno o opremi uređaja)
- 4** Ulaz zraka
- 5** Vrata
- 6** Filter za niti

Ploča

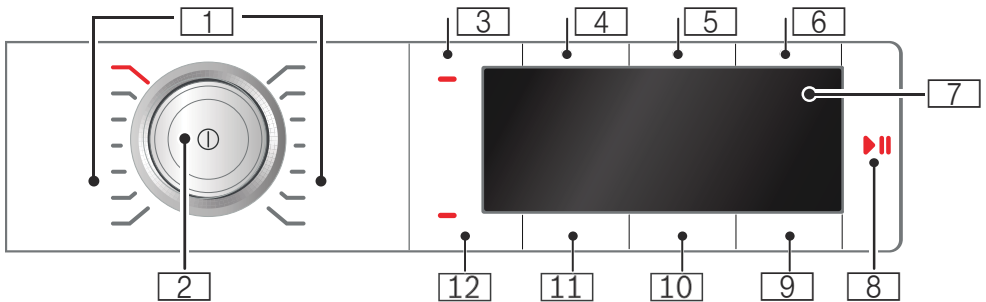

1 **Programi** → *Stranica 21*

2 **Selektor programa**

- Pritisak: uključivanje/isključivanje uređaja
- Okretanje: namještanje programa

3 **Zaštita za djecu**

od nehotičnih promjena namještenih funkcija.
Za aktiviranje / deaktiviranje → *Stranica 15*

4 **Zaštita od gužvanja 60 min**

5 **Zaštita od gužvanja 120 min**

6 **Blago sušenje**

7 **Zaslon**

Prikazi postavki i informacija

8 **▶|| za:**

- pokretanje programa
- zaustavljanje programa, npr. dodavanje rublja
- prekid programa

9 **Gotovo za**









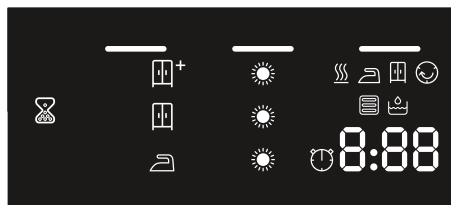





10 **Stupanj suhoće**

11 **Stupanj sušenja**

12 **Signal**









Zaslon









-  **Pražnjenje** sakupljača kondenzata → *Stranica 28*
-  **Uklanjanje** niti → *Stranica 29*
-  **Izmjenjivač topline** čisti se automatski
-  **Napredak programa** za:
 -  Sušenje
 -  Suho za ručno glačanje
 -  Suho za ormar
 -  Zaštita od gužvanja
 - P - Pauza
 - Q - Kraj programa
-  **Stupnjevi sušenja** za:
 -  Suho za ručno glačanje
 -  Suho za ormar
 -  Suho za ormar plus
-  **Stupanj suhoće** je odabran
-  **Vremenski program** je odabran
- 1:27** Predviđeno **trajanje programa** u satima i minutama
- 3 h** **Odgoda programa** u satima prilikom odabira vremena
Gotovo za



Pregled programa

Program	maksimalna količina rublja
Naziv programa Kratko objašnjenje programa odnosno za koju vrstu tkanine je primjeren.	maksimalna količina rublja odnosi se na težinu suhih tkanina
 Cottons (Pamuk)  Otporne tkanine, odjevni predmeti od pamuka ili lana koji se smiju iskuhavati.	9 kg
Easy-Care (Rublje lako za održavanje)  Odjevni predmeti od sintetike ili miješanih materijala.	3,5 kg
Mix (Miješano rublje)  Miješana količina rublja od pamuka i sintetike.	3 kg
Delicate (Donje rublje)  Osjetljive, perive tkanine npr. od satena, sintetike ili miješanog materijala.	2 kg
Wool finish (Vuna finish)  Vuna ili rublje koje sadrži vunu prikladno za sušilicu rublja.	0,5 kg
Napomene <ul style="list-style-type: none"> ■ Rublje postaje mekano, ali se ne suši. ■ Po završetku programa izvadite rublje i ostavite da se suši. 	
Timed program cold (Vremenski program hladno)  Vremenski program za sve tkanine osim vune i svile. Za osvjež enje ili prozračivanje malo nošenih komada odjeće.	3 kg
Napomena: Možete prilagoditi trajanje programa. → "Postavke programa" na strani 23	
Timed program warm (Vremenski program toplo)  Vremenski program za sve vrste tkanina osim svile. Prikladan za prethodno osušeno ili lagano vlažno rublje i za dosušivanje višeslojnih, debljih komada odjeće.	3 kg maks. punjenje za vunu/plišane igračke u košari: 1 punjenje košare maks. punjenje za cipele u košari: 1 par
Napomene <ul style="list-style-type: none"> ■ Vunu, tenisice i plišane igračke sušite isključivo u košari za vunu. ■ U vremenskom programu ne prepoznaje se automatski preostala vlaga u rublju. Ako je nakon sušenja rublje još previše vlažno, ponovite program i po potrebi produljite trajanje programa. → "Postavke programa" na strani 23 	

Shirt/Blouses (Košulje/Bluze) 	1,5 kg
Košulje/bluze od pamuka, lana, sintetike ili miješanog sastava.	
Napomena: Nakon sušenja izglatajte rublje ili ga objesite. Tada će se preostala vlaga ravnomjerno raspodijeliti.	
Duvet (Pokrivači) 	2,5 kg
Rublje punjeno sintetičkim vlaknima, jastuci, pokrivači ili prekrivači.	
Napomena: Velike komade sušite posebno. Poštujte oznake za održavanje.	
Down (Odjeća punjena perjem) 	1,5 kg
Rublje punjeno perjem, jastuci, popluni ili perine.	
Napomena: Velike komade sušite posebno.	
Sportswear (Odjeća za slobodno vrijeme) 	1,5 kg
Odjeća, koja se brzo suši, od funkcionalnih vlakana i sintetike.	
Towels (Ručnici) 	6 kg
Otporni pamučni ručnici i ogrtači.	
Super 40' (Ekstra kratko 40') 	1 kg
Sintetika i lagani pamuk.	
Timed program warm 60 min (Vremenski program toplo) 	3 kg
Vremenski program za sve vrste tkanina osim vune i svile.	
Prikladan za prethodno osušeno ili lagano vlažno rublje i za dosušivanje višeslojnih, debljih komada odjeće.	
Napomena: U vremenskom programu ne prepoznaje se automatski preostala vlaga u rublju. Ako je nakon sušenja rublje još previše vlažno, ponovite program.	

P+ Postavke programa

Tipke	Indikatori	Objašnjenja i napomene
Napomena: Nije moguće odabrati sve tipke i njihove funkcije u svim programima.		
Easy-Iron 60 min (Zaštita od gužvanja 60 min.) ☺		Po završetku sušenja bubanj okreće rublje u pravilnim razmacima kako bi se izbjeglo gužvanje. Automatsku funkciju zaštite od gužvanja možete produljiti nakon svakog programa za 60 minuta (pritiskom na Easy-Iron 60 min (Zaštita od gužvanja 60 min.) ☺) ili za 120 minuta (pritiskom na Easy-Iron 120 min (Zaštita od gužvanja 120 min.) ☺).
Easy-Iron 120 min (Zaštita od gužvanja 120 min.) ☺		
Low Heat (Blago sušenje) ☼		Niža temperatura za osjetljive tkanine, primjerice poliakril ili elasthan, može produljiti vrijeme sušenja.
end signal (ignal) 		Tipkom end signal (ignal) određujete hoće li se po završetku programa javiti zvučni signal. Ako je postavka odabrana, svijetli lampica indikatora tipke i zvučni signal je aktiviran.
 Drying target (Stupanj sušenja) ☼ ¹⁻⁴		Odaberite stupanj sušenja prema željenom stupnju suhoće. Ako ste odabrali stupanj sušenja, isti ostaje pohranjen za odabrani program i nakon isključivanja uređaja. Iznimka: Postavke se ne pohranjuju kod pamuka.
Suho za ormar plus		Višeslojno, debelo rublje koje se dulje suši.
Suho za ormar		Normalno, jednoslojno rublje.
Suho za ručno glačanje		Normalno, jednoslojno rublje koje nakon sušenja treba biti vlažno i koje je prikladno za glačanje ili vješanje.
Fine adjust (Stupanj suhoće) ☼ ⁺	 	Ako vam je rublje nakon sušenja previše vlažno, možete prilagoditi stupanj suhoće za neki stupanj sušenja i povećati u stupnjevima od ☼ do ☼☼☼☼. To produljuje trajanje programa na istoj temperaturi. Ako ste prilagodili stupanj suhoće za neki program, postavka za taj programa ostaje pohranjena i nakon isključivanja uređaja.

**Finished in
(Gotovo za)** ⌚

1-24

Prije pokretanja programa možete odabrati završetak programa (vrijeme Gotovo za) u koracima od sat vremena (h=sat) do maksimalno 24h:

1. Odaberite program.
Prikazuje se trajanje programa za odabrani program
npr. **1:45** (sati:minute).
2. Pritisćite **Finished in (Gotovo za)** ⌚ sve dok se ne pojavi željeni broj sati.
Napomena: Tipkom **Finished in (Gotovo za)** ⌚ + vrijednosti namještanja se povećavaju dok se tipkom **Finished in (Gotovo za)** ⌚ - smanjuju.
3. Pritisnite **Start/Pause (Start/Pauza)** ▷⏸.
Aktiviran je predizbor vremena.
Prije pokretanja programa na zaslonu se prikazuje odabrani broj sati npr. **8** i odbrojava se sve dok program sušenja ne započne. Zatim se prikazuje trajanje programa.

Napomena: Trajanje programa je uključeno u vremenu Gotovo za.

npr.
⌚ 0:40

Vrijeme sušenja za **vremenske programe** možete produžiti do najviše 3 sata i 30 minuta u koracima od 10 minuta.



Rublje

Priprema rublja



Upozorenje

Opasnost od eksplozija/požara!

Neki se predmeti mogu zapaliti tijekom sušenja ili čak uzrokovati zapaljenje ili eksploziju uređaja.

Uklonite sve upaljače ili šibice iz džepova odjevnih predmeta.

Oprez!

Štete na bubnju i odjevnim predmetima

Bubanj i odjevni predmeti mogu se oštetiti tijekom rada uređaja ako ne izvadite predmete iz džepova odjevnih predmeta. Izvadite sve predmete, kao npr. metalne dijelove, iz džepova odjevnih predmeta.

Pripremite rublje na sljedeći način:

- Svežite remene od tkanine, vezice pregače itd. ili koristite vreću za rublje.
- Sušite jako male komade odjeće, npr. čarapice za bebe, uvijek zajedno s velikim komadima rublja, npr. ručnicima.
- Koristite za pojedine komade rublja vremenski program.
- Trikotaža, primjerice majice i trikoi, se često skuplja u prvom sušenju. Koristite blagi program.
- Nemojte presušiti rublje koje se lako održava. To dovodi do većeg gužvanja rublja.
- Neka sredstva za pranje i njegu kao npr. štirka ili omekšivač sadrže čestice koje se mogu taložiti na senzoru vlage. To može utjecati na rad senzora i time na rezultat sušenja.

Napomene

- Dozirajte sredstva za pranje i njegu kod pranja rublja koje ćete sušiti prema podacima proizvođača.
- Redovito čistite senzor vlage
→ *Stranica 31.*

Sortiranje rublja

Napomena: Rublje stavljajte pojedinačno u uređaj. Izbjegavajte stavljanje velike količine rublja kako biste postigli dobar rezultat sušenja.

Oprez!

Materijalne štete na sušilici ili odjevnim predmetima

Rublje, koje nije prikladno za strojno sušenje, može oštetiti uređaj prilikom sušenja. Prije sušenja sortirajte rublje prema podacima na etiketi za njegu rublja:

- Za sušenje u sušilici
- Sušenje na normalnoj temperaturi
- Sušenje na nižoj temperaturi
- Nije prikladno za strojno sušenje

Prilikom sortiranja rublja, koje se suši, pridržavajte se sljedećeg:

- Zajedno sušite rublje iste vrste tkanja i strukture kako biste postigli ravnomjerni rezultat sušenja. Kada zajedno sušite tanke, debele ili odjevne predmete, oni se različito suše.
- Ravnajte se prema opisu tkanina za programe sušenja.
→ *"Pregled programa" na strani 21*

Napomena: Ako vam je rublje nakon sušenja previše vlažno, možete odabrati vremenski program za dosušivanje.

Opres!

Materijalne štete na uređaju ili odjevnim predmetima

Ne sušite sljedeće rublje u uređaju:

- Rublje zaprljano otapalima, voskom ili mašću.
- Neoprano rublje.
- Odjeću koja ne propušta zrak, npr. rublje koje sadrži gumu.
- Osjetljive tkanine, npr. svilu, sintetičke zavjese.

Upravljanje uređajem

Punjenje rubljem i uključivanje uređaja

Napomena: Uređaj mora biti stručno postavljen i priključen. → *Stranica 12*

1. Pripremite i sortirajte rublje.
2. Pritisnite  za uključivanje uređaja.

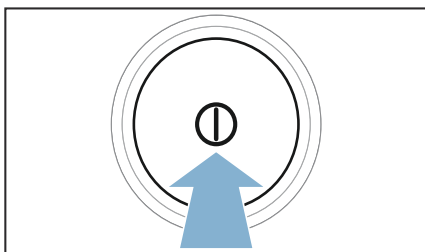

3. Otvorite vrata. Provjerite je li bubanj potpuno ispražnjen. Ukoliko nije, ispraznite ga.

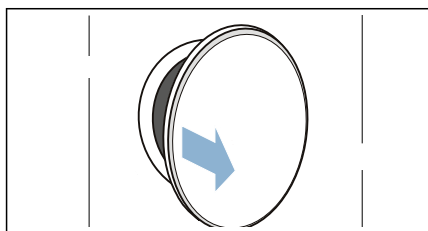

4. Rublje stavljajte rašireno u bubanj.

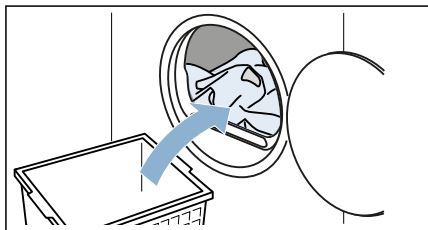

5. Zatvorite vrata.

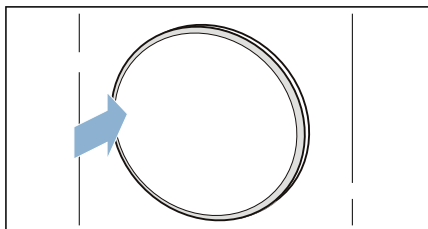

Opres!

Moguće su materijalne štete na uređaju ili odjevnim predmetima.

Pazite da rublje nije zaglavljeno u vratima.

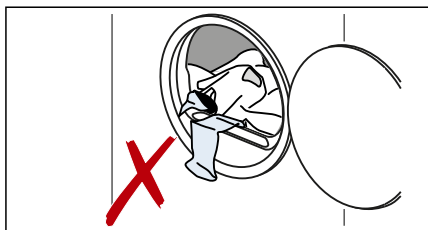

Napomena: Bubanj uređaja svijetli nakon otvaranja, zatvaranja vrata uređaja te pokretanja programa. Unutarnje svjetlo u bubnju gasi se samostalno.

Namještanje programa

Napomena: Ukoliko ste aktivirali zaštitu za djecu, morate je deaktivirati prije nego što namjestite program.
→ *Stranica 15*

1. Odaberite željeni program.
→ *"Pregled programa" na strani 21*
2. Namjestite željeni program.

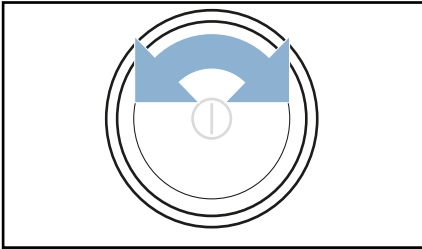

Na zaslonu se pojavljuju postavke programa.

3. Ako želite, prilagodite postavke programa.
→ *"Postavke programa" na strani 23*

Pokretanje programa

Pritisnite **Start/Pause (Start/Pauza)** .

Napomena: Ukoliko program želite zaštititi od neželjene promjene, aktivirajte zaštitu za djecu.
→ *Stranica 15*



Tijek programa

Status programa prikazuje se na zaslonu.

Napomena: Pri odabiru programa se prikazuje moguće vrijeme sušenja za maksimalnu količinu rublja. Kod sušenja senzor vlage određuje preostalu vlagu u rublju. Ovisno o preostaloj vlazi automatski se prilagođava trajanje programa i prikaz preostale vlage za vrijeme rada (osim vremenskih programa).

Promjena programa ili dodavanje rublja

Tijekom sušenja možete uvijek izvaditi ili dodati rublje te promijeniti ili prilagoditi program.

1. Otvorite vrata ili pritisnite **Start/Pause (Start/Pauza)**  za pauzu.
2. Dodajte ili izvadite rublje.
3. Ako želite, odaberite neki drugi program ili neku drugu postavku programa.
→ *"Pregled programa" na strani 21*
→ *"Postavke programa" na strani 23*
4. Zatvorite vrata.
5. Pritisnite **Start/Pause (Start/Pauza)** .

Napomena: Trajanje programa na zaslonu ažurira se ovisno o količini rublja i preostaloj vlazi u rublju. Prikazane vrijednosti mogu se promijeniti nakon promjene programa ili količine punjenja.

Prekid programa

Program možete uvijek zaustaviti na način da otvorite vrata ili pritisnete **Start/Pause (Start/Pauza)** .

Oprez!

Opasnost od požara. Rublje se može zapaliti.

Ako prekinete program, morate izvaditi sve komade rublja i tako ih prostrijeti da toplina može izlaziti.

Kraj programa

Na zaslonu se pojavljuje -  -.

Vađenje rublja i isključivanje uređaja

1. Izvadite rublje.

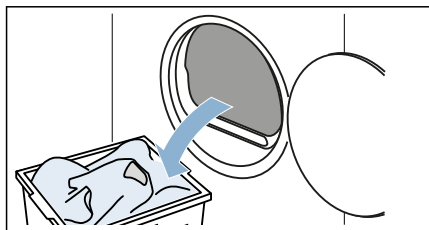

2. Pritisnite ① za isključivanje uređaja.

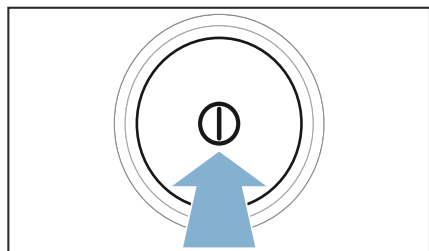

Pražnjenje sakupljača kondenzata

Tvornički se kondenzat iz uređaja odvodi u sakupljač kondenzata.

Kondenzat se može opcionalno odvoditi pomoću odvodnog crijeva* u otpadnu vodu. Ako se kondenzat odvodi u otpadnu vodu, onda tijekom sušenja kao i nakon svakog sušenja ne morate isprazniti sakupljač kondenzata.

1. Sakupljač kondenzata izvucite vodoravno.

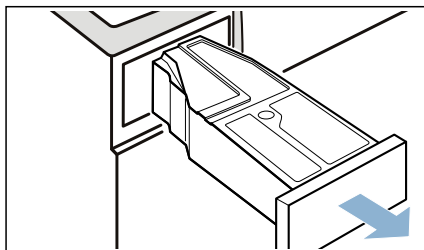

2. Izlijte kondenzat.

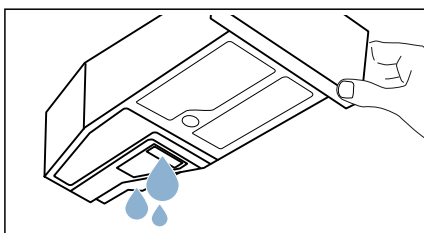

Oprez!

Mogući su zdravstveni problemi i materijalne štete

Kondenzat nije pitka voda i u njemu se mogu nalaziti niti. Nečisti kondenzat može prouzročiti zdravstvene probleme i materijalne štete. Nemojte ga piti ili koristiti.

3. Ponovno umetnite sakupljač kondenzata u uređaj dok se ne uglati.

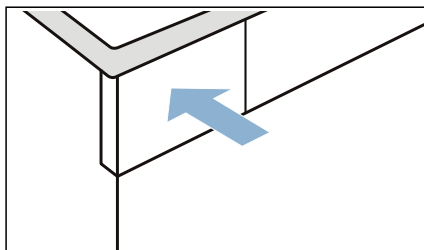

* isporučeno ovisno o modelu

Napomena: Filter u sakupljaču kondenzata filtrira kondenzat koji se koristi za automatsko čišćenje vašeg uređaja. Filter se čisti pražnjenjem kondenzata. Usprkos tome redovito provjerite ima li zastalnih taloga i po potrebi ih uklonite.

→ "Čišćenje filtra u sakupljaču kondenzata" na strani 31

Uklanjanje niti

Napomena: Niti i kosa iz rublja se kod sušenja nakupljaju u filtru za niti. Začepljeni ili zaprljani filter za niti smanjuje strujanje zraka te uređaj ne može postići svoj puni učinak. Zaprljani filtri za niti povećavaju potrošnju struje i produljuju vrijeme sušenja.

Očistite filter za niti nakon svakog sušenja:

1. Otvorite vrata i uklonite sve niti s vrata.
2. Izvucite dvodijelni filter za niti.

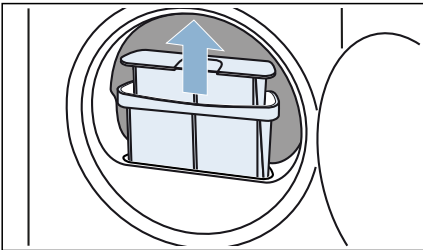

3. Uklonite niti iz filtera za niti. Pazite da niti ne dospiju u odvod.

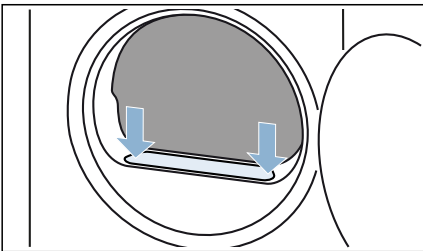

4. Razvucite dvodijelni filter za niti.

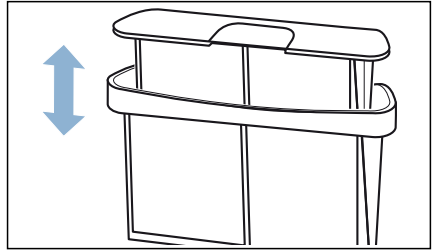

5. Rasklopite oba filtra.

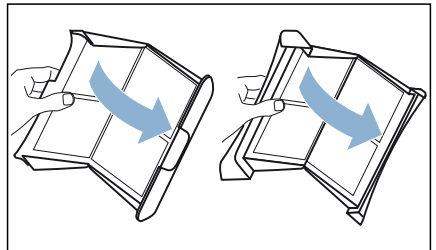

6. Uklonite sve niti iz oba filtra.

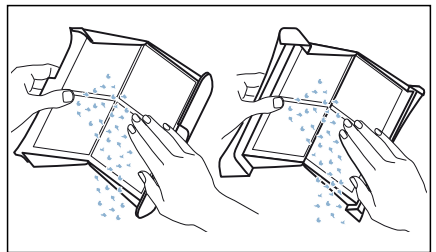

7. Isperite filtre za niti pod mlazom tople vode.

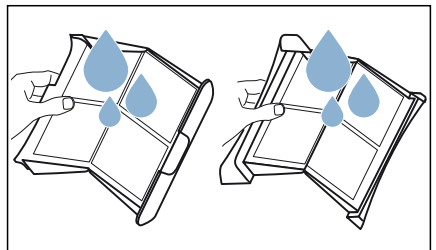

8. Filtre za niti osušite, zaklopite i ponovno umetnite.

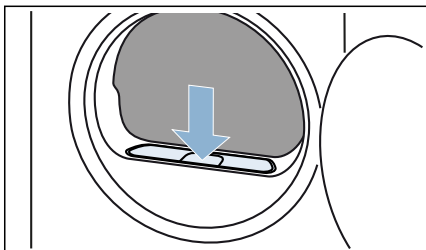

Oprez!

Materijalna šteta/oštećenje uređaja

Ako uređaj radi bez filtra za dlačice, ili je on neispravan, može doći do oštećenja uređaja.

Ne pokrećite uređaj bez filtra za dlačice ili s neispravnim filtrom za dlačice.

Čišćenje i održavanje

Čišćenje uređaja

⚠ Upozorenje

Smrtna opasnost!

Uređaj radi na struju. Postoji opasnost od strujnog udara u slučaju dodirivanja dijelova pod naponom. Stoga napominjemo sljedeće:

- Isključite uređaj. Isključite napajanje uređaja (iskopčajte utikač).
- Ne držite strujni utikač mokrim rukama.
- Prilikom iskapčanja strujnog utikača uhvatite sam strujni utikač, a ne strujni kabel, jer u protivnom može doći do oštećenja strujnog kabela.
- Ne vršite tehničke preinake na samom uređaju ili preinake njegovih značajki.

- Popravke i ostale zahvate na uređaju smije provoditi isključivo naša korisnička služba ili električar. Isto vrijedi i za zamjenu strujnog kabela (kada je to potrebno).
- Rezervne strujne kabele možete naručiti kod naše korisničke službe.

⚠ Upozorenje

Opasnost od trovanja!

Može doći do oslobađanja otrovnih plinova iz sredstava za čišćenje koja sadrže otapala, primjerice otapala za čišćenje.

Ne upotrebljavajte sredstva za čišćenje koja sadrže otapala.

⚠ Upozorenje

Opasnost od strujnog udara/ materijalne štete/oštećenja uređaja!

Ako u uređaj prodre vlaga, može doći do kratkog spoja.

Ne upotrebljavajte uređaj za pranje pod tlakom niti parni čistač za čišćenje uređaja.

Oprez!

Materijalna šteta/oštećenje uređaja

Sredstva za čišćenje i prethodno tretiranje rublja (primjerice sredstva za uklanjanje mrlja, raspršivači za pretpranje itd.) mogu uzrokovati oštećenja ako dođu u doticaj s površinama uređaja. Stoga napominjemo sljedeće:

- Ne dozvolite da ta sredstva dođu u doticaj s površinama uređaja.
- Uređaj čistite isključivo vodom i mekom, vlažnom krpom.
- Odmah uklonite sav deterdžent, tragove raspršivača i druge ostatke.

Čišćenje senzora vlage

Napomena: Senzor vlage mjeri stupanj vlage rublja. Nakon duge uporabe mogu se nataložiti tanki sloj kamenca ili ostaci sredstava za pranje i njegu. Te taloge potrebno je redovito ukloniti jer u suprotnom mogu utjecati na rezultat sušenja.

1. Otvorite vrata.

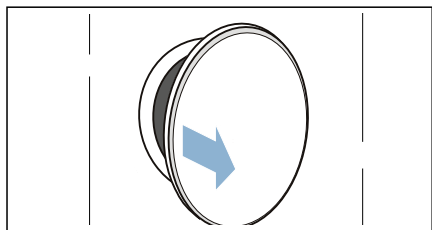

2. Senzor vlage očistite hrapavom stranom spužvice.

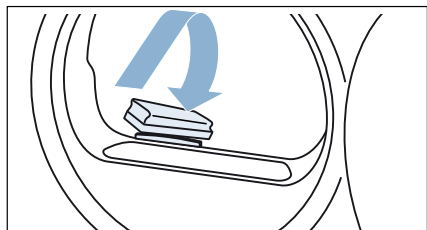

Oprez!

Senzor vlage može se oštetiti.

Senzor vlage je od plemenitog čelika. Senzor ne čistite abrazivnim sredstvom i čeličnom spužvicom.

Čišćenje filtra u sakupljaču kondenzata

Napomena: Filter u sakupljaču kondenzata služi za čišćenje kondenzata koji se koristi za automatsko čišćenje ovog uređaja.

1. Sakupljač kondenzata izvucite vodoravno.

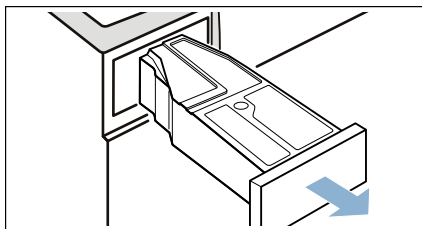

2. Izlijte kondenzat.
3. Izvadite filter.

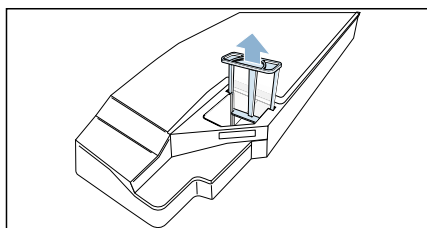

4. Očistite filter pod mlazom tople vode ili u perilici posuđa.
5. Umetnite filter dok se ne uglavi.

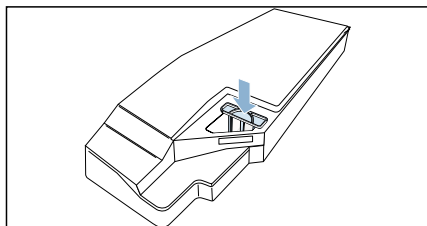







Oprez!

Niti mogu dospjeti u uređaj i oštetiti ga ako nema filtra.

Uređaj koristite samo s umetnutim filtrom.

6. Umetnite sakupljač kondenzata dok se ne uglavi.

Napomene na zaslonu

Smetnje	Uzrok/Pomoć
 na zaslonu i sušenje je prekinuto.	<ul style="list-style-type: none"> ■ Ispraznite i umetnite sakupljač kondenzata. → <i>Stranica 28</i> ■ Pritisnite Start/Pause (Start/Pauza) . ■ Ako je instalirano opcionalno odvodno crijevo*, uvjerite se da je odvodno crijevo: <ul style="list-style-type: none"> ispravno priključeno da nije presavijeno nije blokirano ili začepljeno, npr. zbog taloga
 na zaslonu.	Uklonite niti. → <i>Stranica 29</i> Pritisnite Start/Pause (Start/Pauza)  .
 na zaslonu.	Nema pogreške. Izmjenjivač topline čisti se automatski. Ne izvlačite sakupljač kondenzata za vrijeme prikazanog postupka.
Zaslon je ugašen i Start/Pause (Start/Pauza)  treperi.	Nema pogreške. Modus uštede energije je aktivan .
* ovisno o opremi uređaja ili raspoloživom priboru	

Napomena: Ako smetnju ne možete sami ukloniti uključivanjem i isključivanjem uređaja, obratite se servisnoj službi. → *Stranica 38*

Pomoć u slučaju smetnji uređaja

Smetnje	Uzrok/Pomoć
Uređaj se ne pokreće.	<ul style="list-style-type: none"> ■ Provjerite mrežni utikač i osigurač. ■ Provjerite je li odabran neki program. ■ Provjerite jesu li vrata uređaja zatvorena. ■ Provjerite je li zaštita za djecu aktivirana. Ako je aktivirana, onda deaktivirajte zaštitu za djecu. → <i>Stranica 15</i> ■ Provjerite je li vrijeme Gotovo za odabrano. Zbog toga se odgađa pokretanje odabranog programa.
Gužvanje.	<ul style="list-style-type: none"> ■ Prekoračena količina rublja ili je odabran pogrešan program za neku vrstu tkanine. U tabeli programa naći ćete sve potrebne informacije. → <i>Stranica 21</i> ■ Izvadite rublje iz bubnja odmah nakon sušenja. Ostavljanjem odjeće u bubnju nastaje gužvanje.
Voda na podu.	Uređaj možda stoji ukoso. Izravnajte uređaj. → <i>Stranica 12</i>

Prikaz trajanja programa se mijenja tijekom postupka sušenja.	Nema pogreške. Senzor vlage određuje preostalu vlagu u rublju i prilagođava trajanje programa (osim vremenskih programa).
Rublje nije zadovoljavajuće osušeno ili je previše vlažno.	<ul style="list-style-type: none"> ■ Toplo rublje čini nam se po završetku programa vlažnije nego što stvarno je. Prostrite rublje i ostavite ga da se ohladi. ■ Prilagodite stupanj sušenja ili povećajte stupanj suhoće. To produljuje vrijeme sušenja na istoj temperaturi. ■ Odaberite vremenski program za dosušivanje još vlažnog rublja . ■ Odaberite vremenski program za malu količinu rublja. ■ Nemojte prekoračiti maksimalnu količinu rublja za neki program. → <i>Stranica 21</i> ■ Očistite senzor vlage u bubnju. Tanki sloj kamenca ili ostataka sredstava za pranje i njegu može se nataložiti na senzoru i loše utjecati na njegov rad. → <i>Stranica 31</i> ■ Sušenje je prekinuto zbog nestanka električne energije, punog sakupljača kondenzata ili zbog prekoračenja maksimalnog vremena sušenja. <p>Napomena: Također se pridržavajte savjeta za rublje. → <i>Stranica 25</i></p>
Predugo vrijeme sušenja.	<ul style="list-style-type: none"> ■ U uređaju se mogu nalaziti niti. To uzrokuje dulje vrijeme sušenja. Uklonite niti. → <i>Stranica 29</i> ■ Ako je ulaz zraka na uređaju obložen ili nije dostupan, to može produljiti vrijeme sušenja. Držite slobodnim ulaz zraka na sušilici. ■ Ako je okolna temperatura niža od 15° C i viša od 30° C, vrijeme sušenja može se produljiti. ■ Nedovoljna cirkulacija zraka u prostoriji može produljiti vrijeme sušenja. Provjetrite dovoljno prostoriju.
Vlaga u prostoriji se povećava.	Provjetrite dovoljno prostoriju.
Program sušenja je prekinut.	Ako se program sušenja prekine zbog nestanka struje, ponovno pokrenite program ili izvadite rublje i prostrite ga.
Neuobičajena buka pri sušenju.	Buka nastaje zbog automatskog čišćenja izmjenjivača topline. To ne ukazuje na neispravan rad uređaja.
Uređaj nam se čini hladnim unatoč sušenju.	Nema pogreške. Uređaj s dizalicom topline suši učinkovito na niskim temperaturama.
Preostala voda u sakupljaču kondenzata iako je odvodno crijevo* priključeno na uređaj.	Ako je instalirano opcionalno odvodno crijevo*, zbog funkcije samočišćenja uređaja ostaje malo vode u sakupljaču kondenzata.
* ovisno o opremi uređaja ili raspoloživom priboru	

Napomena: Ako smetnju ne možete sami ukloniti uključivanjem i isključivanjem uređaja, obratite se servisnoj službi. → *Stranica 38*



Transport uređaja

⚠ Upozorenje

Opasnost od ozljeda/materijalne štete/ oštećenja uređaja!

Ako uređaj prilikom podizanja ili pomicanja uhvatite za neki od izbočenih dijelova (primjerice vrata uređaja), ti se dijelovi mogu odlomiti i uzrokovati ozljede.

Ne hvatajte uređaj za neke od njegovih izbočenih dijelova prilikom njegova pomicanja.

⚠ Upozorenje

Opasnost od ozljeda!

- Uređaj je jako težak. Njegovo podizanje može uzrokovati ozljede. Ne podižite uređaj sami.
- Uređaj ima oštre rubove na kojima možete izrezati ruke. Ne hvatajte uređaj za oštre rubove. Prilikom podizanja uređaja nosite zaštitne rukavice.

Uređaj pripremite za transport na sljedeći način:

1. Sakupljač kondenzata izvucite vodoravno.

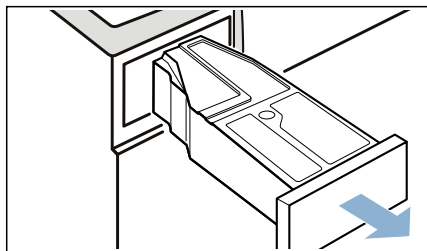

2. Ispraznite sakupljač kondenzata.

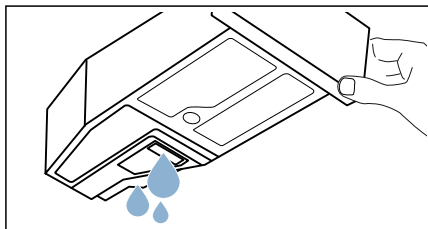

3. Ponovno umetnite sakupljač kondenzata u uređaj dok se ne uglavi.

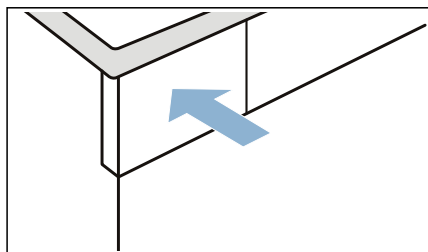

4. Pritisnite  za uključivanje uređaja.

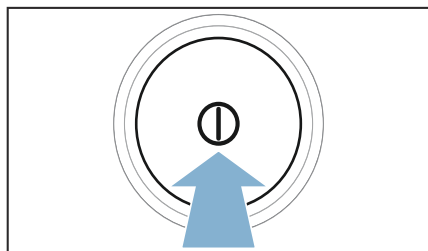

5. Odaberite program po želji.

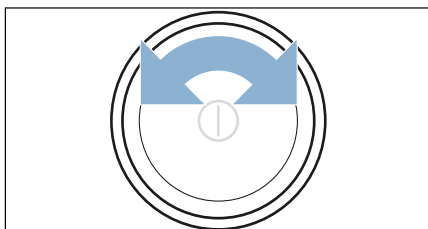

6. Pritisnite **Start/Pause (Start/Pauza)** .
7. Pričekajte 5 minuta.
Kondenzat se ispumpava.
8. Ponovno ispraznite sakupljač kondenzata.
9. Isključite uređaj.

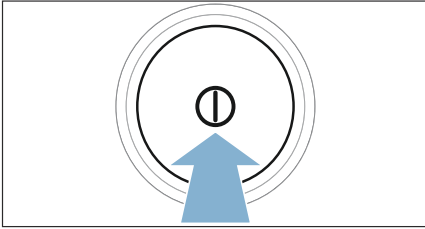

10. Mrežni utikač uređaja izvucite iz utičnice.
Uređaj je sada spreman za transport.

Oprez!

Materijalne štete i oštećenja na uređaju

- Unatoč ispuhavanju u uređaju se nalazi preostala voda. Preostala voda može oteći i uzrokovati materijalne štete.
Stoga transportirajte uređaj u stojećem položaju.
- Uređaj sadrži rashladno sredstvo i može se oštetiti ako se uređaj neposredno nakon transporta pusti u rad.
Prije puštanja u rad ostavite uređaj da stoji dva sata.



Vrijednosti potrošnje

Tablica vrijednosti potrošnje

Program	Brzina centrifugiranja (u okr/min)	Trajanje** (u min)		Potrošnja energije** (u kWh)	
Cottons (Pamuk)		9 kg	4,5 kg	9 kg	4,5 kg
Suho za ormar *	1400	204	126	1,91	1,06
	1000	226	131	2,12	1,20
	800	251	161	2,35	1,37
Suho za ručno glačanje *	1400	138	83	1,36	0,84
	1000	164	99	1,62	0,98
	800	190	115	1,88	1,17
Easy-Care (Rublje lako za održavanje)		3,5 kg		3,5 kg	
Suho za ormar *	800	55		0,51	
	600	71		0,66	

Za ispitivanje energetske učinkovitosti prema EU labelu uređaj izmjenično koristiti s punim i polovičnim punjenjem. Prvo ispitajte s polovičnim punjenjem.

* Postavka programa za ispitivanja prema važećoj normi EN61121.

** Vrijednosti mogu odstupati od navedenih vrijednosti ovisno o vrsti tkanine, sastavu rublja koje se suši, preostaloj vlazi u rublju, podešenom stupnju suhoće, količini rublja te okolnim uvjetima.

Najučinkovitiji program za pamučne tkanine

Sljedeći "standardni program za pamuk" (označen simbolom) prikladan je za sušenje normalno vlažnog pamučnog rublja i najučinkovitiji je u odnosu na kombiniranu potrošnju energije za sušenje istog.

Standardni programi za pamuk prema trenutnom EU-propisu 932/2012			
Program + stupanj sušenja	Punjenje (u kg)	Potrošnja energije (u kWh)	Trajanje programa (u min)
Cottons (Pamuk) + Suho za ormar	9/4,5	2,12/1,20	226/131

Postavka programa za ispitivanje i oznaku energije prema direktivi 2010/30/EU.



Tehnički podaci

Dimenzije:

85 x 60 x 60 cm

(visina x širina x dubina)

Težina:

cca. 57 kg

Maksimalna količina rublja:

9 kg

Priključni napon:

220 - 240 V

Priključna snaga:

maks. 1000 W

Osigurač:

10 A

Osvjetljenje bubnja***Okolna temperatura:**

5 - 35°C

Prihvat snage u isključenom stanju:

0,10 W

**Prihvat snage u stanju pripravnosti
(neisključeno stanje):**

0,10 W



Zbrinjavanje



Zbrinite ambalažu i uređaj na ekološki prihvatljiv način. Ovaj uređaj je označen u skladu s europskom direktivom 2012/19/EU o starim električnim i elektroničkim starim uređajima (waste electrical and electronic equipment - WEEE). Direktiva zadaje okvir za vraćanje i preradu starih uređaja važeću u cijeloj EU.

Izmjenjivač topline uređaja sadrži u hermetički zatvorenom uređaju fluorirani staklenički plin.

Staklenički plin:	R134a
Količina punjenja (kg):	0,220
Ukupni GWP (tCO₂):	0,315

* ovisno o opremi uređaja



Servisna služba

Ako smetnju ne možete sami ukloniti uključivanjem i isključivanjem uređaja, obratite se servisnoj službi. → Priloženi popis servisnih službi ili zadnja stranica

Uvijek ćemo pronaći odgovarajuće rješenje, pa i kako bismo izbjegli nepotreban dolazak tehničara.

Molimo navedite servisnoj službi broj proizvoda (E-br.) i tvornički broj (FD) uređaja.

E-Nr. _____ FD _____

E-br. Broj proizvoda
FD Tvornički broj

Ove podatke ćete pronaći *ovisno o modelu:

iznutra u vratima*/otvorenoj servisnoj zaklopki* i na stražnjoj strani uređaja.

Imajte povjerenja u kompetenciju proizvođača.

Obratite nam se. Na taj ćete način biti sigurni da će popravak izvršiti obučeni servisni tehničari koji raspolažu originalnim rezervnim dijelovima.

Kontakt podatci za sve zemlje ćete naći u priloženom popisu službi održavanja.

Robert Bosch Hausgeräte GmbH
Carl-Wery-Straße 34
81739 München, GERMANY



9001226099 (9607)