



SIEMENS



# Tørketrommel

WT45W569DN

[siemens-home.com/welcome](https://siemens-home.com/welcome)

no Bruks- og monteringsveiledning

Register  
your  
product  
online

## Din nye tørketrommel

Du har valgt å kjøpe en tørketrommel av merke Siemens.

Vær vennlig å ta deg noen minutter til å lese igjennom denne teksten og på den måten bli kjent med de fordelaktige egenskapene til tørketrommelen.

For å rettferdiggjøre det høye kravet til kvalitet fra merket Siemens, er enhver tørketrommel som forlater fabrikken, grundig undersøkt for å sikre feilfri funksjon og tilstand.

Videre informasjon om våre produkter, tilbehør, reservedeler og service finner du på vår nettside [www.siemens-home.com](http://www.siemens-home.com), eller du kan henvende deg til våre sentre for kundeservice.

Dersom bruks- og plasseringsveiledningen beskriver flere modeller samtidig, blir det alltid henvist til forskjellene på de aktuelle stedene i teksten.



Tørketrommelen må først tas i bruk etter at du har lest denne bruks- og oppstillingsveiledningen!

## Fremstilling

### ⚠ Advarsel!

Denne kombinasjonen av symbol og signalord viser til en farlig situasjon. Dersom advarselen ikke tas til følge, kan resultatet bli dødsfall eller personskader.

### Obs!

Dette signalordet viser til en farlig situasjon. Dersom dette ikke tas til følge, kan resultatet bli dødsfall eller personskader.

### Henvisning / tips

Henvisninger om optimal bruk av apparatet / nyttig informasjon.

### 1. 2. 3. / a) b) c)

Trinnene i fremgangsmåten angis med tall eller bokstaver.

■ / -

Opplisteringer angis med en liten boks eller tankestrek.

# Innholdsfortegnelse

 <b>Tiltenkt bruk</b> . . . . .	4	 <b>Betjene apparatet</b> . . . . .	24
 <b>Sikkerhetsinstruksjoner</b> . . . . .	5	Legge inn tøy og slå på apparatet . . . . .	24
Barn / personer med handikap / husdyr . . . . .	5	Stille inn program . . . . .	25
Installasjon . . . . .	6	Starte program . . . . .	25
Drift . . . . .	8	Programforløp . . . . .	25
Rengjøring/vedlikehold . . . . .	10	Endre programmet eller legge inn mer tøy . . . . .	25
 <b>Sparetips</b> . . . . .	11	Avbryte programmet . . . . .	26
 <b>Stille opp og koble til apparatet</b> . . . . .	12	Programslutt . . . . .	26
Leveringsomfang . . . . .	12	Ta ut tøyet og slå av maskinen . . . . .	26
Stille opp apparatet . . . . .	12	Tømme kondensvannbeholderen . . . . .	26
Koble til apparatet . . . . .	13	Fjern lo . . . . .	27
Før første gangs bruk . . . . .	14	 <b>Tørke med ullkurv</b> . . . . .	29
 <b>Apparatinnstillinger</b> . . . . .	14	Ullkurven . . . . .	29
Barnesikring . . . . .	14	Feste ullkurven . . . . .	29
Aktivere innstillingsmodus . . . . .	15	Eksempler på bruk . . . . .	29
Avslutte innstillingsmodus . . . . .	15	Legge inn innsatsen og starte programmet . . . . .	30
 <b>Hurtigveiledning</b> . . . . .	16	 <b>Bytte kondensvannavløp</b> . . . . .	31
 <b>Gjør deg kjent med apparatet</b> . . . . .	17	 <b>Rengjøring og vedlikehold</b> . . . . .	33
Oversikt over apparatet . . . . .	17	Rengjøre apparatet . . . . .	33
Betjeningspanel . . . . .	18	Rengjøre fuktighetssensoren . . . . .	34
Display . . . . .	19	Rengjøre filter i kondensvannbeholder . . . . .	35
 <b>Programoversikt</b> . . . . .	20	 <b>Henvvisninger i displayet</b> . . . . .	36
 <b>Programinnstillinger</b> . . . . .	22	 <b>Hjelp til apparatet</b> . . . . .	36
 <b>Tøy</b> . . . . .	23	 <b>Transport av apparatet</b> . . . . .	38
Forberedelser . . . . .	23		
Sortere tøyet . . . . .	23		

 <b>Forbruksverdier</b> .....	40
Forbruksverditabell .....	40
Det mest effektive programmet for bomullstekstiler ...	40
 <b>Tekniske data</b> .....	41
 <b>Kassering</b> .....	41
 <b>Kundeservice</b> .....	42

---

## **Tiltenkt bruk**

- Dette apparatet er kun beregnet til bruk i private husholdninger.
- Ikke monter eller bruk apparatet utendørs og/eller på steder der det kan bli utsatt for frost. Dersom vann inne i apparatet fryser til, kan apparatet bli ødelagt. Vannslanger som fryser til, kan sprekke.
- Dette apparatet må kun brukes til å tørke og friske opp tøy i husholdningen, det vil si tøy som har blitt vasket med vann og er egnet for tørketrommel (se etikettene). Bruk av apparatet til andre formål er utenfor rammene av det tiltenkte området og forbudt.
- Apparatet er beregnet for bruk opptil maks. 4000 m over havet.

### **Før du slår apparatet på:**

Kontroller at apparatet ikke har synlige skader. Ikke bruk apparatet hvis det er skadet. Ved problemer kan du henvende deg til din forhandler eller kundeservice.

Les og følg anvisningene om bruk og montering og all annen informasjon som følger med apparatet.

Oppbevar dokumentene for å kunne slå opp i dem senere eller gi dem videre til senere eiere.

## **Sikkerhets- instruksjoner**

Følgende sikkerhetsinstruksjoner og advarsler er gitt for å beskytte deg mot skader og hindre materielle skader på omgivelsene.

Det er likevel viktig å ta nødvendige forholdsregler og fortsatt vise forsiktighet ved installasjon, vedlikehold, renhold og bruk av apparatet.

### **Barn / personer med handikap / husdyr**

#### **Advarsel Livsfare!**

Barn og andre som ikke er i stand til å vurdere risikoen tilknyttet bruk av apparatet, kan skade seg eller havne i livstruende situasjoner. Vær derfor oppmerksom på følgende:

- Dette apparatet kan brukes av barn fra 8 år og oppover og av personer med reduserte fysiske, sensoriske eller mentale evner eller mangel på erfaring og kunnskap, så fremt de er under tilsyn eller får instruksjoner om hvordan de bruker apparatet på en sikker måte, og de forstår farene som kan oppstå i forbindelse med bruk av apparatet.
- Ikke la barn leke med apparatet.
- Ikke la barn rengjøre eller vedlikeholde apparatet uten tilsyn.
- Barn under 3 år og husdyr skal holdes på trygg avstand fra apparatet.
- Ikke la apparatet være uten tilsyn når barn eller andre som ikke er i stand til å vurdere risiko, er i nærheten.

### **Advarsel**

#### **Livsfare!**

Barn kan låse seg inn i apparatet og havne i en livstruende situasjon.

- Ikke plasser apparatet bak en dør. Det kan være til hinder for apparatets dør eller gjøre at den ikke kan åpnes helt.
- Ved endt levetid for apparatet må du trekke støpselet ut av kontakten **før** du kobler fra strømledningen, og deretter ødelegge låsen i døren.

### **Advarsel**

#### **Kvelningsfare!**

Hvis barn får lov til å leke med emballasje, folie eller pakningsdeler, kan de fanges i dem eller trekke dem over hodet og kveles.

Hold emballasje, folie og pakningsdeler unna barn.

### **Advarsel**

#### **Fare for forgiftning!**

Inntak av vaskemidler og pleieprodukter kan føre til forgiftning.

Oppsøk lege ved svelging. Oppbevar vaskemidler og pleieprodukter utilgjengelig for barn.

### **Advarsel**

#### **Øye-/hudirritasjon!**

Kontakt med vaskemidler og pleieprodukter kan forårsake irritasjon på øyne eller hud. Skyll øyne/hud grundig ved kontakt med vaskemidler eller pleieprodukter. Oppbevar vaskemidler og pleieprodukter utilgjengelig for barn.

### **Installasjon**

### **Advarsel**

#### **Fare for elektrisk støt / brann / materielle skader / skader på apparatet!**

Hvis apparatet ikke er forskriftsmessig installert, kan det føre til farlige situasjoner. Forsikre deg om følgende:

- Nettspenningen skal samsvare med spenningen som er angitt på apparatet (typeskiltet). Tilkoblet last og nødvendig sikringsbeskyttelse er angitt på typeskiltet.
- Apparatet skal kun kobles til vekselstrøm via en jordet stikkontakt som er godkjent nasjonalt og forskriftsmessig installert.
- Støpselet, den jordede stikkontakten og jordingssystemet skal være forskriftsmessig installert.
- Ledningstverrsnittet må være tilstrekkelig stort.
- Stikkontakten er alltid tilgjengelig.

- Ved bruk av jordfeilbryter må det kun brukes en type som er merket slik: . Dette merket er den eneste garantien for overholdelse av alle gjeldende forskrifter.

### **Advarsel**

#### **Fare for elektrisk støt / brann / materielle skader / skader på apparatet!**

Hvis strømledningen endres eller skades, kan overoppheting medføre fare for elektrisk støt, kortslutning eller brann.

Strømledningen må ikke bøyes, knekkes eller endres, og den må ikke komme i kontakt med varmekilder.

### **Advarsel**

#### **Fare for brann / materielle skader / skader på apparatet!**

Bruk av skjøteledninger eller forgreningskontakter kan medføre brann på grunn av overoppheting eller kortslutning.

Koble apparatet direkte til en jordet stikkontakt som er forskriftsmessig installert. Ikke bruk skjøteledninger eller forgreningskontakter.

### **Advarsel**

#### **Fare for personskade / materielle skader / skader på apparatet!**

- Apparatet kan vibrere eller bevege på seg mens det er i bruk, noe som kan forårsake personskade eller materielle skader.

Plasser apparatet på rent, jevnt og stødig underlag og bruk et vaterpass til å justere høyden med skruføttene.

- Feilaktig plassering (stabling) av apparatet på en vaskemaskin kan medføre personskade, materielle skader og/eller skader på apparatet.

Hvis du skal plassere apparatet oppå en vaskemaskin, må vaskemaskinen ha minst samme dybde og bredde som apparatet, og sikres med ev. egnet tilkoblingssett. Apparatet MÅ sikres med dette tilkoblingssettet. Det er ikke tillatt å stable apparatet på noen annen måte.

- Hvis du tar tak i utstikkende deler på apparatet (f.eks. døren) for å løfte eller flytte det, kan disse delene brette av og forårsake personskade. Ikke ta tak i noen av apparatets utstikkende deler.

## Advarsel

### Fare for personskade!

- Apparatet er svært tungt. Løfting av apparatet kan medføre personskade. Ikke løft apparatet på egen hånd.
- Apparatet har skarpe kanter som lett kan kutte opp huden. Unngå å ta tak i de skarpe kantene. Bruk vernehansker når du skal løfte apparatet.
- Dersom slanger og ledninger legges på en ikke-forskriftsmessig måte, er det fare for snubling og personskade. Legg slanger og ledninger slik at de ikke medfører snublefare.

## Drift

## Advarsel

### Ekspllosjons-/brannfare!

Tøy som har vært i kontakt med løsemidler, olje, voks, voksfjerner, maling, fett eller flekkfjerner, kan antennes eller forårsake eksplosjon ved tørking i maskinen. Vær derfor oppmerksom på følgende:

- Vask tøyet grundig med varmt vann og vaskemiddel før du tørker det i maskinen.
- Tøy som ikke er vasket, skal ikke tørkes i apparatet.
- Ikke bruk apparatet hvis det er benyttet industrikjemikalier til rengjøring av tøyet.

## Advarsel

### Ekspllosjons-/brannfare!

- Opphopninger i lofilteret kan antennes under tørking og forårsake brann eller eksplosjon i apparatet. Rengjør lofilteret hver gang apparatet brukes til tørking.
- Visse gjenstander kan antennes under tørking og forårsake brann eller eksplosjon i apparatet. Sørg for at lightere og fyrstikkesker fjernes fra lommer i klesplagg.
- Hvis det er kullstøv eller mel i luften rundt apparatet, kan det føre til eksplosjonsfare. Sørg for at området rundt apparatet er rent når det er i bruk.

## Advarsel

### Fare for brann / materielle skader / skader på apparatet!

Hvis et program avbrytes før tørkesyklusen er ferdig, blir ikke tøyet tilstrekkelig nedkjølt og kan antennes, eller det kan oppstå materielle skader eller skader på apparatet.

- Under den siste delen av tørkesyklusen varmes ikke tøyet i trommelen opp (avkjølingssyklus). Dette skal sikre at tøyet etterlates ved en temperatur som ikke skader det.



- Ikke slå av apparatet før tørkesyklusen er ferdig, med mindre du fjerner alt tøy fra trommelen med én gang og legger det utover (for å slippe ut varmen).

### **Advarsel**

#### **Fare for forgiftning / materielle skader!**

Kondensvann er ikke drikkevann og kan inneholde lo. Forurenset kondensvann kan være helseskadelig og kan forårsake materielle skader. Vannet må ikke drikkes eller brukes om igjen.

### **Advarsel**

#### **Fare for forgiftning!**

Løsemiddelholdige rengjøringsmidler, for eksempel rensbensin, kan avgi giftige gasser. Ikke bruk løsemiddelholdige rengjøringsmidler.

### **Advarsel**

#### **Fare for personskade!**

- Hvis du støtter deg til eller setter deg på døren når den er åpen, kan apparatet velte, noe som kan medføre personskade. Ikke støtt deg til døren når den er åpen.
- Hvis du klatrer opp på apparatet, kan dekkplaten knekke og det kan oppstå personskade. Ikke klatre opp på apparatet.

- Hvis du stikker hånden inn i trommelen mens den fortsatt roterer, risikerer du å skade hånden. Vent til trommelen har stoppet.

### **Obs!**

#### **Materielle skader / skader på apparatet**

- Hvis tøymengden overskrider maksimal lastekapasitet, kan det hende apparatet ikke fungerer som det skal, noe som kan medføre materielle skader eller skader på apparatet. Ikke overskrid den maksimale lastekapasiteten for tørt tøy. Pass på å overholde den maksimale lastekapasiteten som er angitt for hvert program. → *Side 20*
- Hvis du bruker apparatet uten lofilter, eller hvis lofilteret er defekt, kan det oppstå skader på apparatet. Ikke bruk apparatet uten lofilter eller med et lofilter som er defekt.
- Lette ting, som hår og bomull, kan bli sugd inn i luftinntaket når apparatet er i bruk. Hold slike ting unna apparatet.

- Skum og skumgummi kan bli deformert eller smelte ved tørking i apparatet. Ikke tørk tøy som inneholder skum eller skumgummi i apparatet.
- Hvis du heller feil mengde vaskemiddel i apparatet, kan det fører til materielle skader eller skader på apparatet. Bruk vaskemiddel, pleieprodukter og tøymykningsmiddel i henhold til produsentens anvisninger.
- Hvis apparatet blir overopphetet, kan det hende det ikke fungerer som det skal, og det kan oppstå materielle skader eller skader på apparatet. Sørg for at apparatets luftinntak aldri hindres under drift, og at området rundt apparatet er tilstrekkelig ventilert.
- Ta aldri tak i støpselet med våte hender.
- Når du skal trekke støpselet ut av stikkontakten, må du alltid ta tak i selve støpselet og aldri strømledningen, ellers kan strømledningen bli ødelagt.
- Ikke foreta tekniske endringer på apparatet eller apparatets funksjoner.
- Reparasjoner og annet arbeid på apparatet må kun utføres av vår kundeservice eller av en elektriker. Det samme gjelder for utskifting av strømkabelen (om nødvendig).
- Nye, originale strømledninger kan bestilles fra vår kundeservice.

## Rengjøring/vedlikehold

### **Advarsel** **Livsfare!**

Dette er et elektrisk apparat. Det er fare for elektrisk støt hvis du kommer i kontakt med de strømledende komponentene. Vær derfor oppmerksom på følgende:

- Slå av apparatet. Koble apparatet fra strømforsyningen (trekk ut støpselet).

### **Advarsel** **Fare for forgiftning!**

Løsemiddelholdige rengjøringsmidler, for eksempel rensbensin, kan avgi giftige gasser. Ikke bruk løsemiddelholdige rengjøringsmidler.

### **Advarsel** **Fare for elektrisk støt / materielle skader / skader på apparatet!**

Hvis fuktighet trenger inn i apparatet, kan det oppstå kortslutning. Ikke bruk høytrykksspyler eller dampvasker til rengjøring av apparatet.

**⚠ Advarsel****Fare for personskade / materielle skader / skader på apparatet!**

Bruk av reservedeler og -tilbehør fra andre produsenter er farlig og kan medføre personskade, materielle skader eller skader på apparatet. Av sikkerhetsgrunner må det kun brukes originale reservedeler og -tilbehør.

**Obs!****Materielle skader / skader på apparatet**

Rengjørings- og forbehandlingsmidler for tøy (f.eks flekkfjernere, forvaskspray osv.) kan forårsake skader hvis de kommer i kontakt med apparatets overflater. Vær derfor oppmerksom på følgende:

- Ikke la disse stoffene komme i kontakt med apparatets overflater.
- Bruk bare vann og en myk, fuktig klut til rengjøring av apparatet.
- Rester av vaskemiddel, spray og annet skal fjernes umiddelbart.

**Sparetips**

- Sentrifuger tøyet før tørking. Tørrere tøy forkorter programvarigheten og reduserer energiforbruket.
- Fyll apparatet med maksimal tøymengde for programmet.

**Merk:** Dersom den maksimale fyllmengden overskrides, forlenges programvarigheten, og energiforbruket øker.

- Sørg for god ventilasjon i rommet der apparatet står, og luftinntaket på apparatet åpent slik at luften kan skiftes ut.
- Fjern lo fra apparatet regelmessig. Med lo i apparatet forlenges programvarigheten, og energiforbruket øker.
- Dersom det går lengre tid uten at du betjener apparatet før programstart eller etter programslett, går apparatet automatisk over i energisparingsmodus. Displayet og indikatorlampene slukker etter noen minutter, og **Start/Pause ▶||** blinker. Du avslutter energisparingsmodus ved å betjene apparatet igjen, f.eks. ved å åpne og lukke døren til tørketrommelen.
- Dersom det går lengre tid uten at du betjener apparatet i energisparingsmodus, slås apparatet automatisk av.

## Stille opp og koble til apparatet

### Leveringsomfang

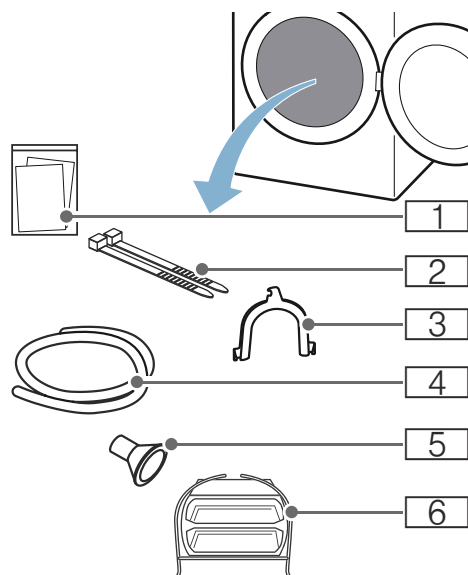

- 1 Dokumentasjon (f.eks. bruks- og oppstillingsveiledning)
- 2 Festedel
- 3 Bend til feste av avløpsslangen
- 4 Avløpsslange
- 5 Adapter
- 6 Ullkurv

1. Fjern all emballasje og alle beskyttelsesdeksler fra apparatet.
2. Åpne døren.
3. Ta alt tilbehøret ut av trommelen. Nå kan du stille opp og koble til apparatet.

### Obs!

#### Materielle skader / skader på apparatet

Dersom det ligger gjenstander i trommelen som ikke er ment å brukes i apparatet, kan det føre til materielle skader / skader på apparatet. Fjern slike gjenstander samt alt tilbehør fra trommelen.

## Stille opp apparatet

### Advarsel Livsfare!

Barn kan låse seg inn i apparatet og havne i en livstruende situasjon.

- Ikke plasser apparatet bak en dør. Det kan være til hinder for apparatets dør eller gjøre at den ikke kan åpnes helt.
- Ved endt levetid for apparatet må du trekke støpselet ut av kontakten **før** du kobler fra strømledningen, og deretter ødelegge låsen i døren.

### Advarsel

#### Eksplisjons-/brannfare!

Hvis det er kullstøv eller mel i luften rundt apparatet, kan det føre til eksplosjonsfare.

Sørg for at området rundt apparatet er rent når det er i bruk.

### Advarsel

#### Fare for personskade / materielle skader / skader på apparatet!

- Apparatet kan vibrere eller bevege på seg mens det er i bruk, noe som kan forårsake personskade eller materielle skader. Plasser apparatet på rent, jevnt og stødig underlag og bruk et vaterpass til å justere høyden med skruføttene.
- Feilaktig plassering (stabling) av apparatet på en vaskemaskin kan medføre personskade, materielle skader og/eller skader på apparatet. Hvis du skal plassere apparatet oppå en vaskemaskin, må vaskemaskinen ha minst samme dybde og bredde som apparatet, og sikres med ev. egnet tilkoblingssett. Apparatet MÅ sikres med dette tilkoblingssettet. Det er ikke tillatt å stable apparatet på noen annen måte.

- Hvis du tar tak i utstikkende deler på apparatet (f.eks. døren) for å løfte eller flytte det, kan disse delene brette av og forårsake personskade.  
Ikke ta tak i noen av apparatets utstikkende deler.

### **⚠ Advarsel**

#### **Fare for personskade!**

- Apparatet er svært tungt. Løfting av apparatet kan medføre personskade.  
Ikke løft apparatet på egen hånd.
- Apparatet har skarpe kanter som lett kan kutte opp huden.  
Unngå å ta tak i de skarpe kantene.  
Bruk vernehansker når du skal løfte apparatet.

### **Obs!**

#### **Materielle skader / skader på apparatet**

Hvis apparatet blir overopphetet, kan det hende det ikke fungerer som det skal, og det kan oppstå materielle skader eller skader på apparatet. Sørg for at apparatets luftinntak aldri hindres under drift, og at området rundt apparatet er tilstrekkelig ventilert.

#### **Slik stiller du opp apparatet:**

1. Plasser apparatet på et rent, plant og stabilt underlag.
2. Kontroller om apparatet står bent med et vaterpass.

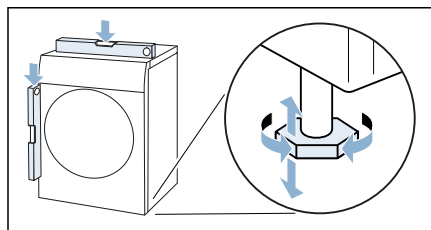

3. Juster apparatet om nødvendig ved å vri på føttene.  
Nå kan du koble til apparatet.

### **Merknader**

- Alle føttene må stå stødig på underlaget.
- Dersom apparatet har feiljusterte føtter, kan det oppstå driftsstøy, vibrasjoner og ujevn trommelgang, og det kan renne restvann ut av apparatet.

### **Koble til apparatet**

### **⚠ Advarsel**

#### **Fare for elektrisk støt / brann / materielle skader / skader på apparatet!**

Hvis apparatet ikke er forskriftsmessig installert, kan det føre til farlige situasjoner. Forsikre deg om følgende:

- Nettspenningen skal samsvare med spenningen som er angitt på apparatet (typeskiltet). Tilkoblet last og nødvendig sikringsbeskyttelse er angitt på typeskiltet.
- Apparatet skal kun kobles til vekselstrøm via en jordet stikkontakt som er godkjent nasjonalt og forskriftsmessig installert.
- Støpselet, den jordede stikkontakten og jordingsystemet skal være forskriftsmessig installert.
- Ledningstverrsnittet må være tilstrekkelig stort.
- Stikkontakten er alltid tilgjengelig.
- Ved bruk av jordfeilbryter må det kun brukes en type som er merket slik: . Dette merket er den eneste garantien for overholdelse av alle gjeldende forskrifter.

**⚠ Advarsel**

**Fare for elektrisk støt / brann / materielle skader / skader på apparatet!**

Hvis strømledningen endres eller skades, kan overoppheting medføre fare for elektrisk støt, kortslutning eller brann.

Strømledningen må ikke bøyes, knekkes eller endres, og den må ikke komme i kontakt med varmekilder.

**⚠ Advarsel**

**Fare for brann / materielle skader / skader på apparatet!**

Bruk av skjøteledninger eller forgreningskontakter kan medføre brann på grunn av overoppheting eller kortslutning.

Koble apparatet direkte til en jordet stikkontakt som er forskriftsmessig installert. Ikke bruk skjøteledninger eller forgreningskontakter.

**⚠ Advarsel**

**Fare for personskade!**

Dersom slanger og ledninger legges på en ikke-forskriftsmessig måte, er det fare for snubling og personskade.

Legg slanger og ledninger slik at de ikke medfører snublefare.

**Slik kobler du til apparatet:**

1. Bytt til kondensvannutløp hvis du ønsker det. → Side 31

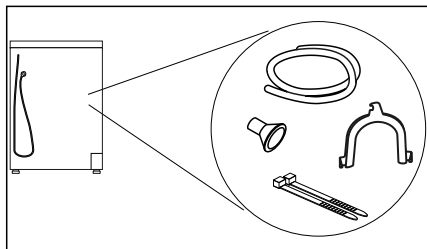

2. Sett apparatets støpsel i en kontakt som passer.
3. Kontroller at støpselet sitter som det skal.

Apparatet er nå klart til bruk.

**Merk:** I tilstilfeller skal du la kvalifiserte fagfolk koble til apparatet.

## Før første gangs bruk

### Før du slår apparatet på:

Kontroller at apparatet ikke har synlige skader. Ikke bruk apparatet hvis det er skadet. Ved problemer kan du henvende deg til din forhandler eller kundeservice.

**Merk:** Når apparatet er riktig oppstilt og tilkoblet, er det klart til bruk. Ingen ytterligere tiltak er nødvendig.



## Apparatinnstillinger

### Barnesikring

Ved å aktivere barnesikringen kan du unngå utilsiktet bruk av betjeningspanelet.

#### Aktivere/deaktivere barnesikring:

- Trykk på **(Barnesikring)**  **3 sec.** i 3 sekunder.

**Merk:** Barnesikringen er aktivert selv om apparatet slås av. Når du slår apparatet på, må du deaktivere barnesikringen før du kan bruke betjeningspanelet.

## Aktivere innstillingsmodus

Før innstillingene nedenfor kan utføres, må du aktivere innstillingsmodus. For programvelgeren gjelder følgende tilordning:

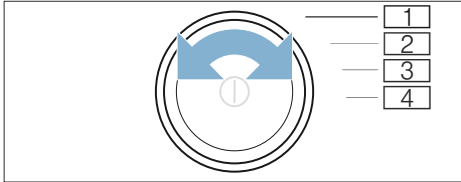

- 1 Aktivere **innstillingsmodus**
- 2 Aktivere **innstillingsmodus** og lydstyrken på **informasjonssignalene**
- 3 Lydstyrken på **tastesignalene**
- 4 **Automatisk utkobling**

1. Slå på apparatet.

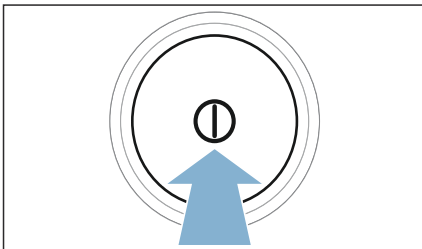

2. Sett programvelgeren i posisjonen 1.
3. Trykk på **Adjust (Tørkegrad)** ☀ og vri samtidig programvelgeren i posisjonen 2.
4. Slipp **Adjust (Tørkegrad)** ☀. Innstillingsmodus er aktivert.

## Endre lydstyrke på signalet

Signallydstyrken for informasjonssignalene (f.eks. programslutt) og tastesignalene kan endres ved å sette dreieknappen i følgende posisjoner:

- 2: lydstyrke på veiledningssignalene
- 3: lydstyrke på tastesignalene

1. Aktivert innstillingsmodus.
2. Sett programvelgeren i ønsket posisjon.
3. Angi ønsket lydstyrke med **(Ferdig om)** ⌚ + eller - (0=av til 4=svært høyt).

## Aktivere/deaktivere automatisk utkobling av apparatet

Hvis apparatet ikke blir brukt i en periode, kan det slås automatisk av før en senere programstart og etter programslutt for å spare strøm. Apparatet kan når som helst slås på igjen ved å trykke på ⌚.

Slik slår du den automatiske utkoblingen av apparatet av eller på:

1. Aktivert innstillingsmodus.
2. Sett programvelgeren i posisjonen 4.
3. Slå den automatiske utkoblingen av apparatet på (on) eller av (off) med **(Ferdig om)** ⌚ + eller -.

## Avslutte innstillingsmodus

Når alle innstillinger er utført, trykker du på ⌚ for å slå av apparatet.

De valgte innstillingene lagres og er gjeldende neste gang apparatet slås på.



## Hurtigveiledning

**1**

**Før programstart:**

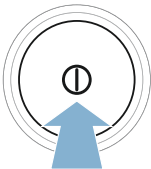
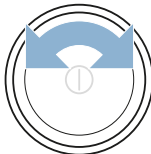

⇒  ⇒  ⇒ 

Sorter tøyet.

Slå på apparatet.

Velg program.

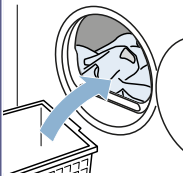
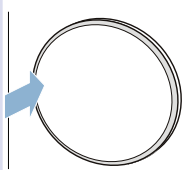
**2**

⇒  ⇒  ⇒  ⇒ 

Åpne døren og legg inn tøyet.

Lukk døren.

Ved behov: Endre programinnstillingene.

Start programmet.

**3**

**Etter programslutt:**

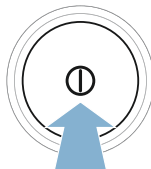
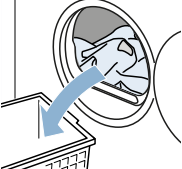
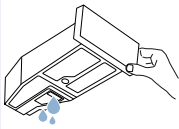
⇒  ⇒  ⇒ 

Slå av apparatet.

Åpne døren og ta ut tøyet.

Tøm kondensvannbeholderen.

**4**

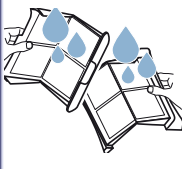

Fjern lo.



## Gjør deg kjent med apparatet

### Oversikt over apparatet

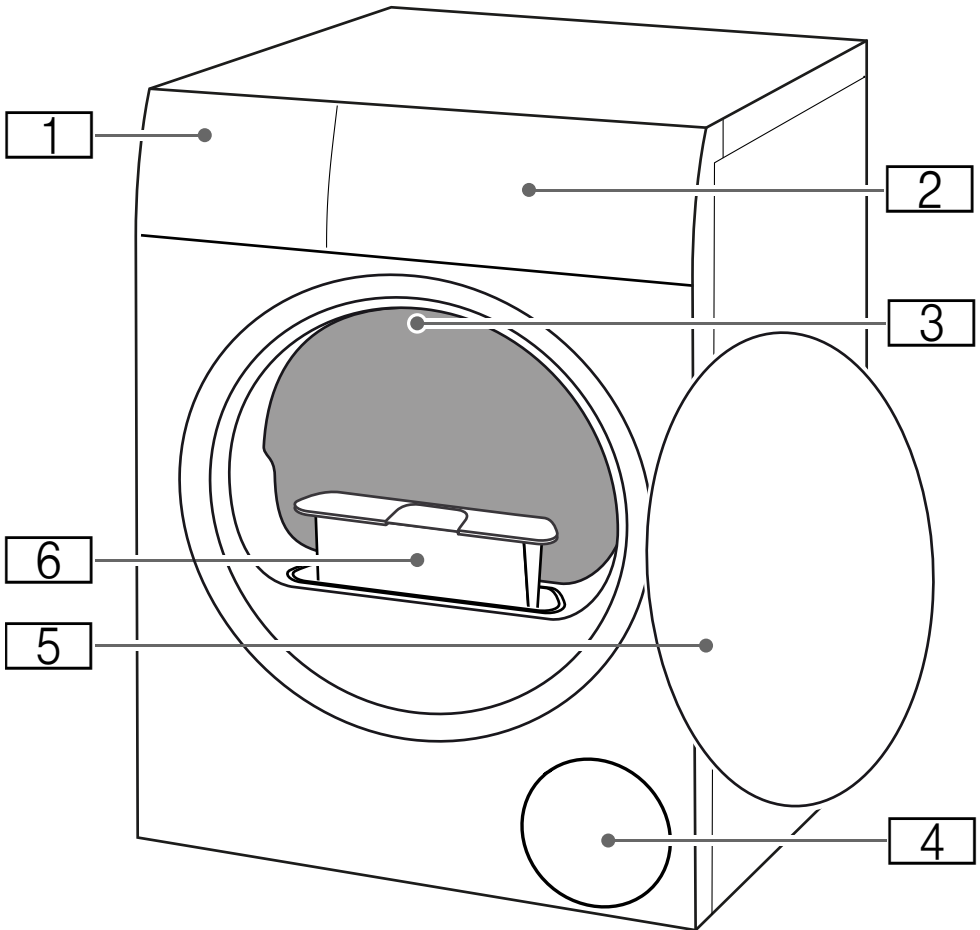

- 1** Kondensvannbeholder
- 2** Betjeningspanel
- 3** Innvendig belysning (avhengig av apparatets utstyr)
- 4** Luftinntak
- 5** Dør
- 6** Lofilter

no Gjør deg kjent med apparatet



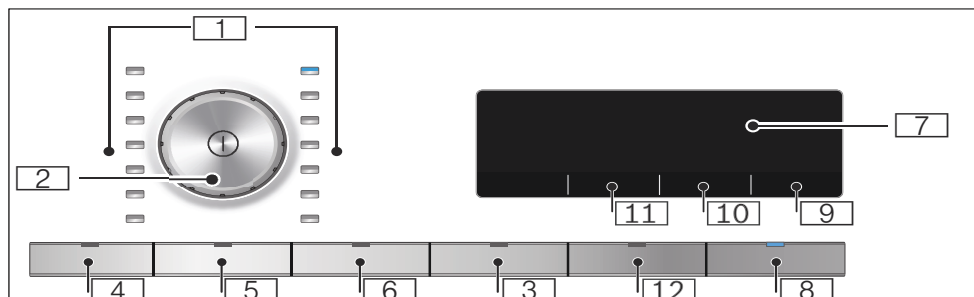











## Betjeningspanel



- 1** **Programmer** → Side 20
- 2** **Programvelger**
  - Trykke: Slå apparatet av/på
  - Vri: Stille inn program
- 3** **Barnesikring**  
mot utilsiktet endring av innstilte funksjoner.  
Aktivere/deaktivere → Side 14
- 4** **Antikrøll 60 min**
- 5** **Antikrøll 120 min**
- 6** **Skånsom tørking**
- 7** **Display**  
Visning av innstillinger og informasjon
- 8** **►|| til:**
  - Starte et program
  - Avbryte et program, f.eks. legge i mer tøy
  - Avslutte et program
- 9** **Ferdig om**
- 10** **Tørkegrad**
- 11** **Tørkeresultat:**
- 12** **Signal**

## Display



-  Tøm  
**kondensvannbeholderen**
-  Fjern lo
-  **Varmeveksleren** rengjøres  
automatisk
-  **Programforløp** for:
-  Tøring
-  Stryketørt
-  Skaptørt
-  Antikrøll
- P - Pause
- 0 - Programslutt
-  **Tørkeresultater** for:
-  Stryketørt
-  Skaptørt
-  Skaptørt pluss
-  **Tørkegrad** valgt
-  **Tidsprogram** valgt
- 1:27** Antatt **programvarighet** i  
timer og minutter
- 3t** **Programforsinkelse** i timer  
ved valg av ferdig-om-tid



## Programoversikt

Program	Maksimal fyllmengde
<b>Programnavn</b> Kort forklaring av programmet, f.eks. hvilke tekstiler det er egnet til.	<b>Maksimal fyllmengde med utgangspunkt i tekstilenes tørrvekt</b>
 <b>Bomull</b> Slitesterke tekstiler, tekstiler av bomull eller lin som tåler koking.	<b>9 kg</b>
<b>Syntetisk</b> Syntetiske tekstiler eller blandingstekstiler.	<b>3,5 kg</b>
<b>Mix</b> Blandet tøymengde med tekstiler av bomull og syntetiske stoffer.	<b>3 kg</b>
<b>Undertøy</b> Ømfintlig undertøy som kan vaskes, f.eks. av blonde, lycra, sateng eller blandingstekstiler.	<b>1 kg</b>
<b>Ull i kurv</b> Tekstiler av ull eller som inneholder ull; sko / jogge- og fritidssko; vaskbare kosedyr av kunststoffiber.	<b>Maks. fyllmengde for ull/kosedyr i kurv: 1 kurvfylling</b> <b>Maks. fyllmengde for sko i kurv: 1 par</b>
<b>Merknader</b> <ul style="list-style-type: none"> <li>■ Tekstilene må bare tørkes i ullkurven → <i>Side 29</i>.</li> <li>■ Ikke tørk sko av skinn eller med skindeler.</li> <li>■ Det kosedyrene er fylt med, må også tåle tørking i tørketrommel.</li> </ul>	
<b>Kaldt</b> ☹️ Tidsprogram for alle tekstiler unntatt ull og silke. Til oppfrisking eller lufting av klær som nesten ikke har vært brukt. <b>Merk:</b> Programvarigheten kan tilpasses. → "Programinnstillinger" på side 22	<b>3 kg</b>
<b>Varmt</b> 😊 Tidsprogram for alle tekstiler unntatt ull og silke. Egnet til forhåndstørket eller lett fuktig tøy og til tilleggstørking av tykt tøy i flere lag. <b>Merk:</b> Tidsprogrammet registrerer ikke automatisk restfuktighet i tøyet. Dersom tøyet fortsatt er for fuktig etter tørkingen, gjentar du programmet og forlenger ev. programvarigheten. → "Programinnstillinger" på side 22	<b>3 kg</b>

<b>Skjorter/Bluser</b>	<b>1,5 kg</b>
Skjorter/bluser av bomull, lin, syntetisk eller blandingsfiber.	
<b>Merk:</b> Etter tørking skal tøyet strykes eller henges opp. Restfuktigheten fordeler seg da jevnt.	
<b>Dyne</b>	<b>2,5 kg</b>
Tekstiler, hodeputer, dyner, vatterte tepper eller sengetepper som er fylt med syntetisk fiber.	
<b>Merk:</b> Store plagg må tørkes separat. Ta hensyn til vaskeanvisningene.	
<b>Dunprogram</b>	<b>1 hodepute</b>
Hodeputer fylt med dun eller syntetisk fiber.	
<b>Outdoor</b>	<b>1 stk.</b>
Regn- og fritidstøy med membranbelegg og vannavvisende tekstiler.	
<b>Håndklær</b>	<b>6 kg</b>
Slitesterke håndklær og morgenkåper av bomull.	
<b>superRask 40'</b>	<b>2 kg</b>
Syntetiske stoffer og lett bomull.	
<b>Hygiene</b>	<b>4 kg</b>
Slitesterke tekstiler.	
<b>Merk:</b> Særlig godt egnet ved høye krav til hygiene.	

## P+ Programinnstillinger

Taster	Visninger	Forklaringer og henvisninger
<b>Merk:</b> Ikke alle taster og deres funksjoner kan velges i alle programmer.		
◁ <b>Level</b> <b>(Tørkeresultat)</b> ☼:		Velg tørkeresultat i henhold til hvor tørt tøy du ønsker. Hvis du har valgt et tørkeresultat, vil dette vil fortsatt være lagret for det valgte programmet etter at du har slått av apparatet. Unntak: Innstillinger for bomull blir ikke lagret.
Skaptørt pluss	☼☼	Tykke tekstiler i flere lag som tørker sent.
Skaptørt	☼	Normalt tøy i ett lag.
Stryketørt	☼☼	Normalt tøy i ett lag som skal være fuktig etter tørking og være egnet til stryking eller opphenging.
<b>Adjust (Tørkegrad)</b> ☼ ☼ ☼ ☼ ☼ ☼ ☼		Hvis du synes tøyet er for fuktig etter tørkingen, kan du tilpasse tørkegraden til tørkeresultatet og øke den trinnvis fra ☼ til ☼ ☼ ☼. Dette gir programmet forlenget varighet samtidig som temperaturen er den samme. Hvis du har tilpasset tørkegraden for et program, lagres innstillingen for programmet også etter at apparatet er slått av.
<b>(Ferdig om)</b> ⌚	1-24	<b>Før programstart</b> kan du velge programslutt på forhånd (ferdig om) i h-skritt (h=time) inntil maksimalt 24 h:  <ol style="list-style-type: none"> <li>Velg program. Programvarigheten til det valgte programmet, f.eks. <b>1:45</b> (timer:minutter) vises.</li> <li>Trykk på <b>(Ferdig om)</b> ⌚ flere ganger inntil ønsket timetall vises. <b>Merk:</b> Med <b>(Ferdig om)</b> ⌚ + telles innstillingsverdiene oppover, og med <b>(Ferdig om)</b> ⌚ - nedover.</li> <li>Trykk på <b>Start/Pause</b> ▶  . Tidsforvalget er aktivert. Før programstart vises valgt timetall, f.eks. <b>8</b>, i displayet, og det telles nedover inntil tørkeprogrammet starter. Deretter vises programvarigheten.</li> </ol> <b>Merk:</b> Programvarigheten er inkludert i ferdig-om-tiden.
	f.eks. ⌚ 0:40	Tørketiden for <b>tidsprogram</b> kan forlenges med maks. 3 timer og 30 minutter i 10-minutters intervaller.
<b>(Antikrøll 60 min)</b> ⌚ 60'		Trommelen beveger tøyet med jevne mellomrom etter tørkingen for å unngå krølldannelse. Du kan forlenge den automatiske antikrøllfunksjonen med 60 minutter etter hvert program (med <b>(Antikrøll 60 min)</b> ⌚ 60') eller med 120 minutter (med <b>(Antikrøll 120 min)</b> ⌚ 120').
<b>(Antikrøll 120 min)</b> ⌚ 120'		

**(Skån)** 

Redusert temperatur for ømfintlige tekstiler som f.eks. polyakryl eller elastan, kan forlenge tørkevarigheten.

**(Signal)** 

Med (Signal)  bestemmer du om det skal avgis et signal når programmet er slutt. Når innstillingen er valgt, lyser indikatoren i tasten, og lydsignalet er aktivert.

- Mange vaske- og pleiemidler, f.eks. stivelse eller tøymyknere, inneholder partikler som kan avleires på fuktighetssensoren. Det kan ha negativ innvirkning på sensorens funksjon og dermed på tørkeresultatet.

**Merknader**

- Ta hensyn til produsentenes anbefalinger ved dosering av vaske- og pleiemiddel før du vasker tøy som skal i tørketrommelen.
- Rengjør fuktighetsføleren med jevne mellomrom → *Side 34*.

**Tøy****Forberedelser**** Advarsel****Eksplisjons-/brannfare!**

Visse gjenstander kan antennes under tørking og forårsake brann eller eksplosjon i apparatet.

Sørg for at lightere og fyrstikkesker fjernes fra lommer i klesplagg.

**Obs!****Skader på trommel og tekstiler**

Trommel og tekstiler kan ta skade under tørking dersom tekstilene har gjenglemte gjenstander i lommene. Ta alle gjenstander, f.eks. metalldele, ut av lommene på tekstilene.

Slik klargjøres tøy:

- Knyt sammen stoffbelter, forklebånd osv., eller bruk vaskepose.
- Tørk alltid svært smått tøy, f.eks. babystrømper, sammen med store tekstiler, f.eks. håndklær.
- Bruk et tidsprogram til separate tekstiler.
- Vevde tekstiler, f.eks. t-skjorter og poloskjorter, krymper ofte ved første tørking. Velg et skånsomt program.
- Unngå å tørke strykefrie tekstiler for mye. Det fører til mer krøll på tøy.

**Sortere tøy**

**Merk:** Legg ett og ett plagg i apparatet. For å oppnå et godt tørkeresultat bør du unngå at tøy samler seg i en klump.

**Obs!****Skader på apparat eller tekstiler**

Ved tørking av tøy som ikke er egnet for tørketrommel, kan apparatet eller tekstilene bli skadet. Før tørking skal tøy sorteres i henhold til angivelsene på vaskelappen:

- Egnet for tørketrommel
- Tørking med normal temperatur
- Tørking med lav temperatur
- Skal ikke tørkes i tørketrommel

## no Betjene apparatet

Pass på følgende når du sorterer tøyet som skal tørkes:

- Tørk bare tøy av samme vevstype og struktur sammen, slik at du oppnår et jevnt tørkeresultat.  
Hvis du tørker tynne og tykke eller flerlags tekstiler sammen, vil tørkeresultatet bli forskjellig.
- Følg alltid tørkeprogrammets tekstilbeskrivelse.  
→ "Programoversikt" på side 20  
→ "Tørke med ullkurv" på side 29

**Merk:** Dersom tøyet registreres som for fuktig, kan du velge et tidsprogram for ettertørring av tøy.

### Obs!

#### Skader på apparat eller tekstiler

Følgende tekstiler skal **ikke** tørkes i apparatet:

- Tøy som er tilsmusset med løsningsmidler, voks eller fett.
- Tøy som ikke er vasket.
- Lufttette tekstiler, f.eks. gummibelagt tøy.
- Ømfintlige tekstiler, f.eks. silke, syntetiske gardiner.



## Betjene apparatet

### Legge inn tøy og slå på apparatet

**Merk:** Apparatet må settes opp og kobles til forskriftsmessig. → Side 12

1. Klargjør og sorter tøyet.
2. Trykk på ① for å slå på apparatet.

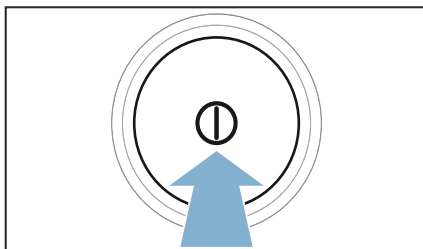

3. Åpne døren.  
Kontroller om trommelen er helt tømt. Hvis ikke, må den tømmes.

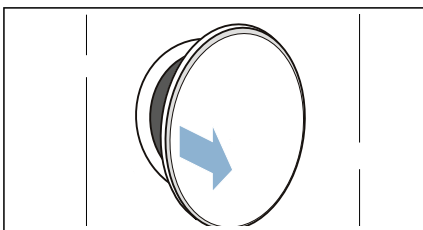

4. Legg tøyet inn i trommelen.

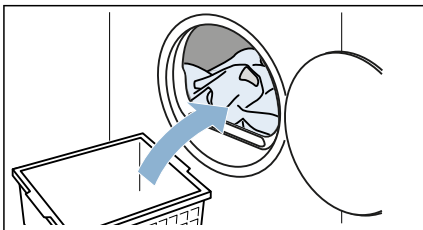



5. Lukk døren.

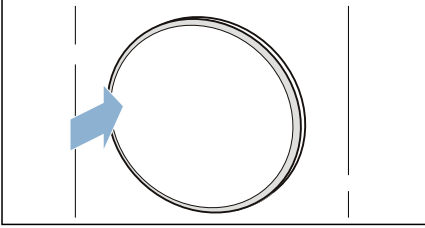

### Obs!

#### Mulighet for materielle skader på apparat eller tekstiler.

Unngå at tøyet kommer i klem i døren.

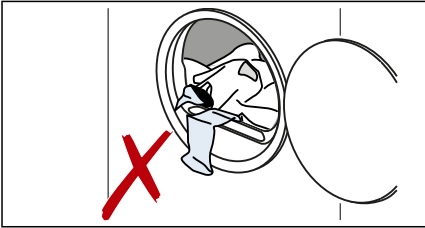

**Merk:** Trommelen lyses opp når apparatet åpnes og lukkes, og når et program startes. Belysningen slukker automatisk.

## Stille inn program

**Merk:** Dersom du har aktivert barnesikringen, må du deaktivere denne før du kan stille inn et program.  
→ Side 14

1. Velg ønsket program.  
→ "Programoversikt" på side 20

2. Still inn ønsket program.

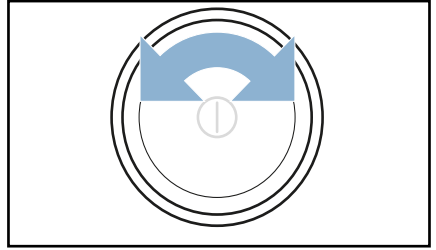

I displayet vises programinnstillingene.

3. Tilpass programinnstillingene når du ønsker det.  
→ "Programinnstillinger" på side 22

## Starte program

Trykk på **Start/Pause** ►||.

**Merk:** Hvis du vil sikre programmet mot utilsiktet endring, kan du aktivere barnesikringen. → Side 14

## Programforløp

Programstatus vises i displayet.

**Merk:** Når du velger et program, vises beregnet tørketid for maksimal fyllmengde. Under tørkeprosessen registrerer fuktighetssensoren restfuktigheten i tøyet. Programvarigheten og resttiden som vises, tilpasses underveis avhengig av restfuktigheten (gjelder ikke tidsprogrammer).

## Endre programmet eller legge inn mer tøy

Under tørkeprosessen kan du når som helst ta ut eller legge inn mer tøy og endre eller justere programmet.

1. Åpne døren eller trykk på **Start/Pause** ►|| for å ta en pause.
2. Legg inn eller ta ut tøy.

**no** Betjene apparatet

3. Hvis du ønsker det, kan du velge et annet program eller en annen programinnstilling.  
→ "Programoversikt" på side 20  
→ "Programinnstillinger" på side 22
4. Lukk døren.
5. Trykk på **Start/Pause** ►||.

**Merk:** Programvarigheten i displayet oppdateres i samsvar med fyllmengde og restfuktighet i tøyet. Verdiene som vises, kan forandre seg dersom programmet eller fyllmengden endres.

## Avbryte programmet

Programmet kan avbrytes når som helst ved at du åpner døren eller trykker på **Start/Pause** ►||.

### Obs!

#### Brannfare. Tøyet kan ta fyr.

Hvis du avbryter programmet, må du ta ut alt tøyet og legge det utover slik at varmen fordampes.

## Programslutt

I displayet vises - 0 -.

## Ta ut tøyet og slå av maskinen

1. Ta ut tøyet.

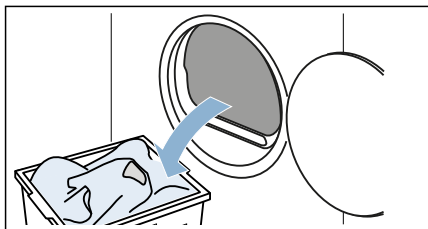

2. Trykk på ① for å slå av apparatet.

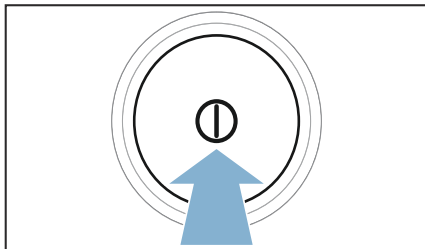

## Tømme kondensvannbeholderen

Apparatet er fabrikkinnstilt til å lede vannet til kondensvannbeholderen.

Du kan velge å lede kondensvannet via en avløpsslange\* ut i avløpet. Dersom kondensvannet ledes ut i avløpet, trenger du ikke tømme kondensvannbeholderen under tørkingen eller etter hver gang du har brukt apparatet.

1. Trekk kondensvannbeholderen vannrett ut.

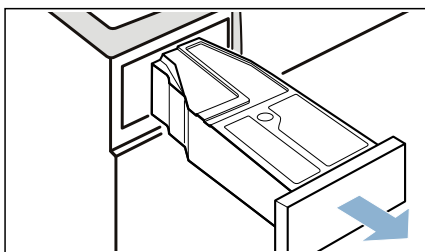

\* følger med avhengig av modell

2. Tøm ut kondensvannet.

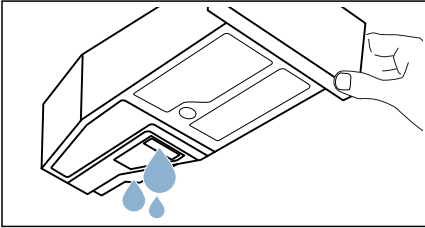

**Obs!**

**Fare for helsemessige og materielle skader**

Kondensvannet er ikke drikkevann, og det kan være forurenset av lo. Skittent kondensvann kan forårsake helsemessige og materielle skader. Ikke drikk det eller bruk det videre.

3. Skyv inn kondensvannbeholderen til den smekker merkbart på plass i apparatet.

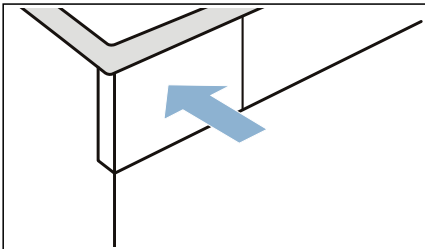

**Merk:** Filteret i kondensvannbeholderen filtrerer kondensvannet som brukes til automatisk rengjøring av apparatet. Filteret rengjøres når kondensvannet tømmes. Kontroller likevel filteret regelmessig for avleiringer og fjern slike.

→ "Rengjøre filter i kondensvannbeholder" på side 35

## Fjern lo

**Merk:** Under tørking samler det seg lo og hår fra tøyet i lofilteret. Et tilstoppet eller tilsmusset lofilter reduserer luftstrømmen, og apparatet oppnår dermed ikke maksimal tørkeeffekt. Tilsmussede lofiltere medfører økt strømforbruk og lengre tørketid.

**Rengjør lofilteret etter hver tørking:**

1. Åpne døren og fjern alt lo fra den.
2. Trekk ut det todeltete lofilteret.

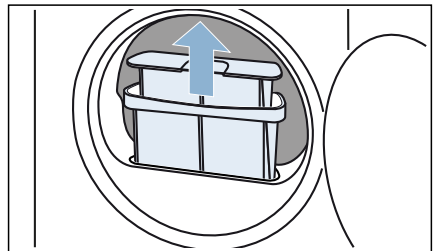

3. Fjern lo fra gropen i lofilteret. Pass på at det ikke faller lo ned i den åpne sjakten.

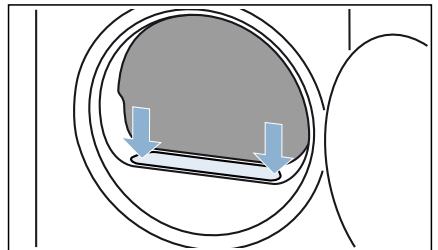

**no** Betjene apparatet

4. Trekk det todelte lofilteret fra hverandre.

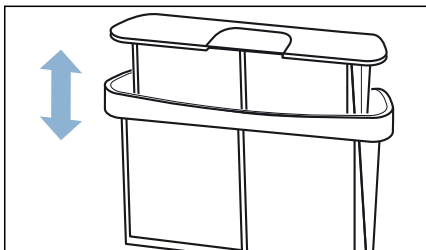

7. Skyll av lo under rennende varmt vann.

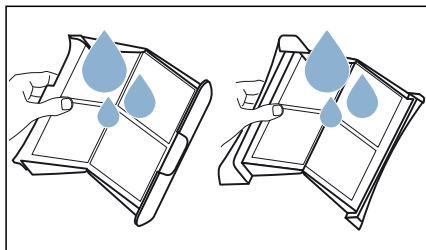

5. Klapp opp de to filtrene.

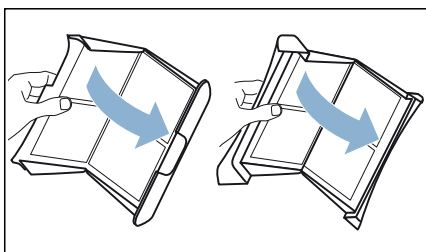

8. Tørk av lofilteret, klapp det sammen og sett det på plass igjen.

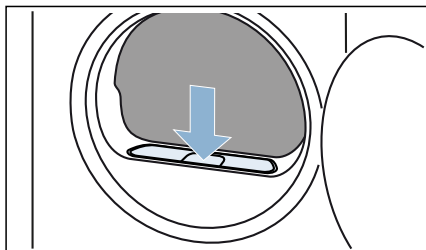

6. Fjern alt lo fra begge filtrene.

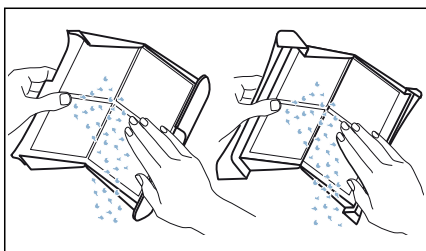

**Obs!**

**Materielle skader / skader på apparatet**

Hvis du bruker apparatet uten lofilter, eller hvis lofilteret er defekt, kan det oppstå skader på apparatet. Ikke bruk apparatet uten lofilter eller med et lofilter som er defekt.



## Tørke med ullkurv

### Ullkurven

**Merk:** Ullkurven følger med apparatet\* eller kan bestilles som tilbehør fra kundeservice.

#### Obs!

#### Skader på apparat og tekstiler

Tørking med en skadet ullkurv kan forårsake skader på apparat og tekstiler.

Bruk aldri apparatet hvis ullkurven er skadet.

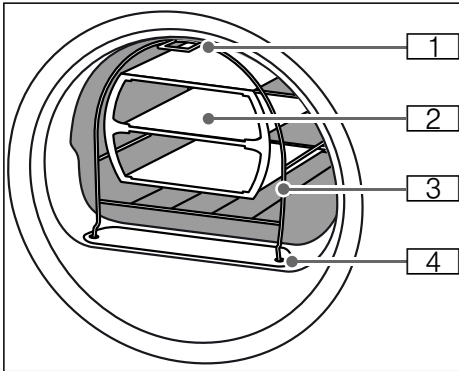

- 1 Fot til feste i kroken i øvre del av apparatets framvegg
- 2 Innsats for ullkurv
- 3 Ullkurv
- 4 Føtter til feste i lofilteret

### Feste ullkurven

1. Stikk føttene på ullkurven inn i hullene i lofilteret.

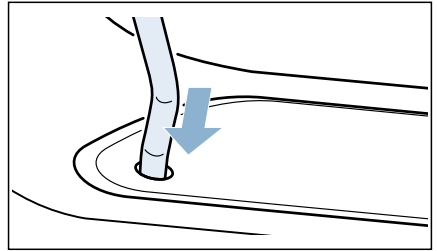

2. Dytt ullkurven inn mot den øverste kroken forfra.

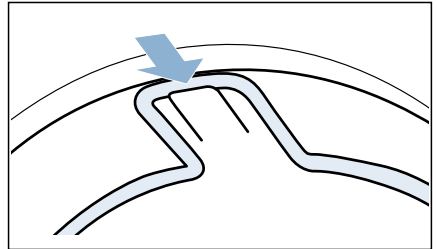

Ullkurven skal nå være festet i framveggen.

### Eksempler på bruk

#### ■ Tekstiler

Tekstilene må være sentrifugert. Legg tekstilene løst i innsatsen, sørg for at de ikke blir klemt.

- Bukse eller skjørt

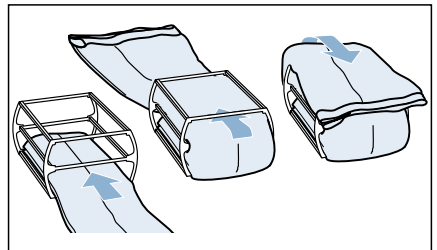

\* alt etter modell

– Gensere

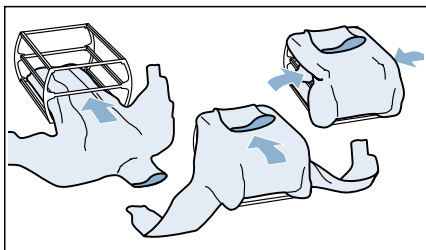

■ **Treningssko**

Legg treningssko i ullkurven **uten** innsatsen. Trekk pløsen langt ut av skoene. Ta ut innleggssåle eller hælputer.

Rull sammen et håndkle og legg det under treningsskoene, slik at de står på skrå. Sett skoene med hælene på håndkleet.

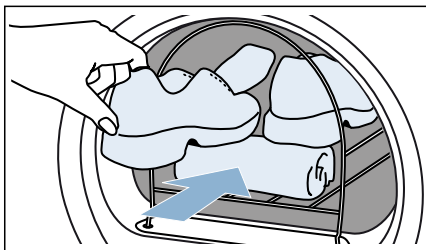

■ **Kosedyr**

Tørk kosedyr i ullkurven uten innsatsen. Ikke legg så mange kosedyr i ullkurven at noen faller ut av den.

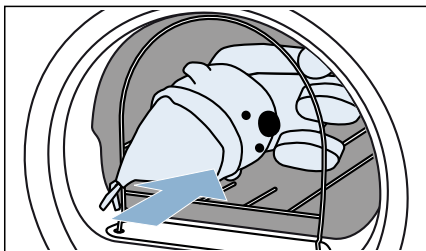

## Legge inn innsatsen og starte programmet

1. Legg innsatsen med tekstiler, ev. treningsskoene eller kosedyrene i ullkurven.

**Obs!**

**Fare for skader på tekstilene**

Legg tekstilene slik inn i innsatsen på ullkurven at de ikke kommer i kontakt med trommelen.

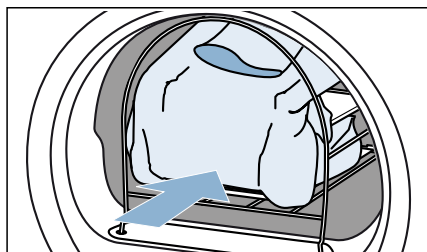

2. Velg programmet for ullkurven eller et tidsprogram.  
→ "Programoversikt" på side 20
3. Still inn tørketid.  
I tabellen nedenfor finner du eksempler på fyllmengde med anbefalt innstillbar tørketid.

Tynn ullgenser	ca. 1:20 h
Tykk ullgenser	ca. 1:30–3:00 h
Skjørt	ca. 1:00–1:30 h
Bukse	ca. 1:00–1:30 h
Hansker	ca. 30 min
Treningssko	ca. 1:30 h / med utlufting maks. 2:00 h

**Merk:** Ved tykke tekstiler eller tekstiler i flere lag må du eventuelt forlenge tørketiden for å oppnå ønsket resultat.

4. Programmet starter.
5. Når programmet er ferdig, tar du ut tøyet og slår av apparatet.



## Bytte kondensvannavløp

Apparatet er fabrikkinnstilt til å lede vannet til kondensvannbeholderen.

Kondensvannet kan ledes ut i avløpet via en avløpsslange. Dersom kondensvannet ledes ut i avløpet, trenger du ikke tømme kondensvannbeholderen under tørkingen eller etter hver gang du har brukt apparatet.

### Bytt kondensvannavløp på følgende måte:

1. Ta tilbehøret ut av posen.

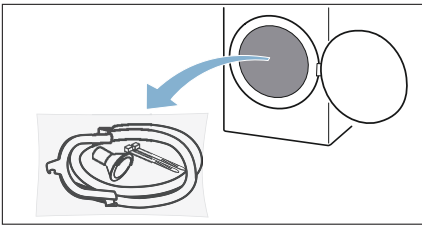

2. Ta alle deler ut av posen.

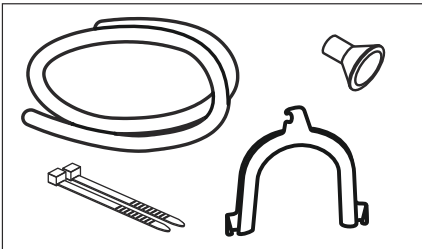

3. Løsne kondensvannslangen fra stussen.

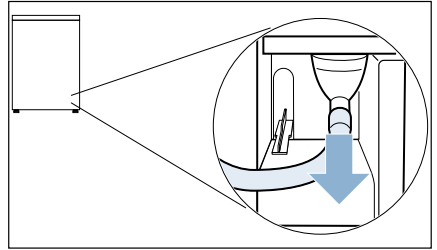

**Merk:** Når apparatet leveres, er kondensvannslangen festet på stussen.

4. Sett kondensvannslangen i parkeringsposisjon.

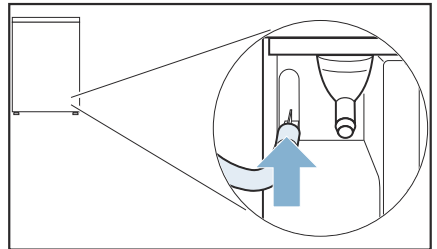

5. Ta avløpsslangen ut av tilbehøret, fest den på den frittliggende stussen og skyv helt inn.

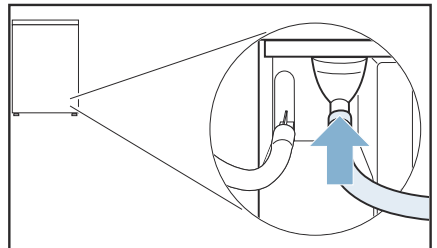

## no Bytte kondensvannavløp

6. Den andre siden av avløpsslangen skal, alt etter tilkoblingssituasjon, festes med det øvrige tilbehøret.

### Vask:

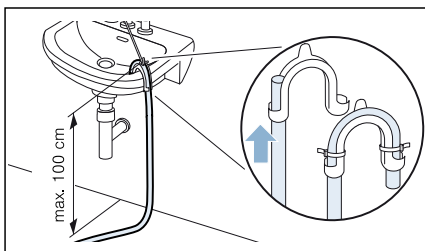

### Sifong:

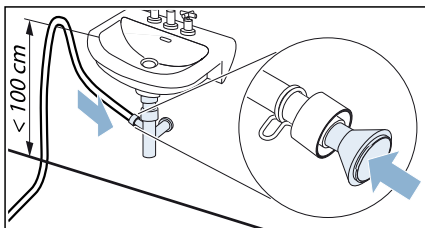

Tilkoblingsstedet må sikres med slangeklemme (diameter 12–22 mm, faghandelen).

### Sluk i gulvet:

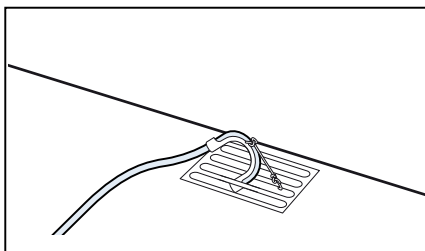

### Obs!

#### Mulighet for materielle skader på grunn av lekkasje eller lekkende vann.

Sikre avløpsslangen slik at den ikke sklir ut. Unngå knekk på avløpsslangen. Høydeforskjellen mellom oppstillingsflaten og avløpet må være maks. 100 cm.

### Obs!

#### Oppsamlet vann kan suges tilbake inn i apparatet og forårsake materielle skader.

Kontroller om vannet renner ut forrt nok. Avløpet må ikke være stengt eller blokkert.

7. Trekk kondensvannbeholderen vannrett ut og tøm den.

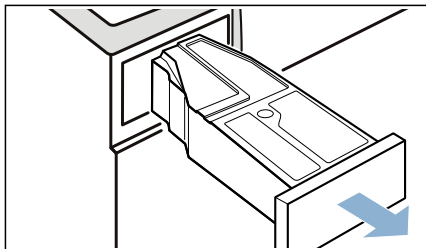

8. Snu kondensvannbeholderen 180° og fjern pluggen på undersiden.

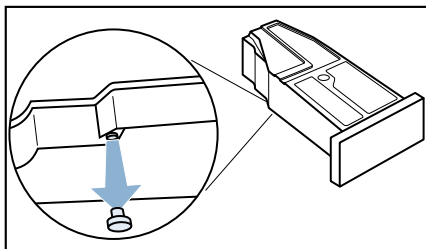

9. Snu kondensvannbeholderen 180° tilbake og sett pluggen i fordypningen på oversiden av kondensvannbeholderen.

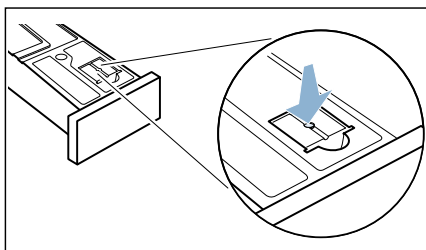



10. Trekk filteret ut av festet.

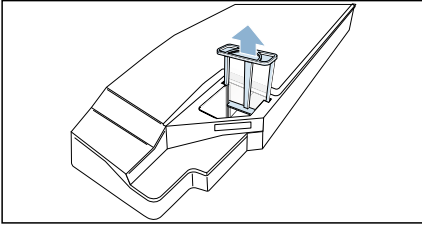

11. Trekk filteret ut av låsesporet og sett det i fordypningen på kondensvannbeholderen.

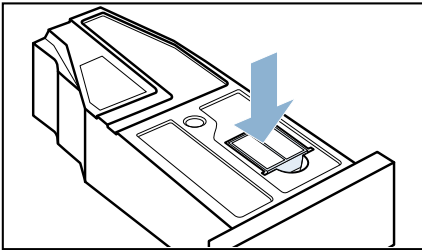

12. Skyv kondensvannbeholderen inn til den klikker på plass.

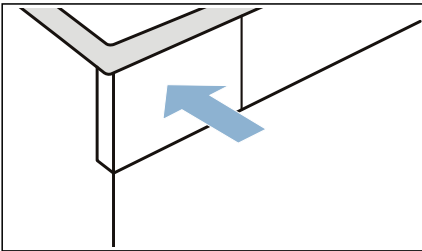

Kondensvannet ledes nå ut i avløpet eller ned i vasken via avløpsslangen.

**Merk:** Dersom du ønsker å avlede kondensvannet til kondensvannbeholderen igjen, går du frem i motsatt rekkefølge.

## Obs!

### Materielle skader / skader på apparatet

Dersom du leder kondensvannet inn i kondensvannbeholderen, kan det komme væske ut av stussen som kan forårsake materielle skader. Før du bruker apparatet, skal kondensvannslangen festes på stussen.



## Rengjøring og vedlikehold

### Rengjøre apparatet



#### Advarsel

#### Livsfare!

Dette er et elektrisk apparat. Det er fare for elektrisk støt hvis du kommer i kontakt med de strømledende komponentene. Vær derfor oppmerksom på følgende:

- Slå av apparatet. Koble apparatet fra strømforsyningen (trekk ut støpselet).
- Ta aldri tak i støpselet med våte hender.
- Når du skal trekke støpselet ut av stikkkontakten, må du alltid ta tak i selve støpselet og aldri strømledningen, ellers kan strømledningen bli ødelagt.
- Ikke foreta tekniske endringer på apparatet eller apparatets funksjoner.
- Reparasjoner og annet arbeid på apparatet må kun utføres av vår kundeservice eller av en elektriker. Det samme gjelder for utskifting av strømkabelen (om nødvendig).
- Nye, originale strømledninger kan bestilles fra vår kundeservice.

**⚠ Advarsel**

**Fare for forgiftning!**

Løsemiddelholdige rengjøringsmidler, for eksempel rensbensin, kan avgi giftige gasser.

Ikke bruk løsemiddelholdige rengjøringsmidler.

**⚠ Advarsel**

**Fare for elektrisk støt / materielle skader / skader på apparatet!**

Hvis fuktighet trenger inn i apparatet, kan det oppstå kortslutning.

Ikke bruk høytrykksspyler eller dampvasker til rengjøring av apparatet.

**Obs!**

**Materielle skader / skader på apparatet**

Rengjørings- og forbehandlingsmidler for tøy (f.eks flekkjernere, forvaskspray osv.) kan forårsake skader hvis de kommer i kontakt med apparatets overflater. Vær derfor oppmerksom på følgende:

- Ikke la disse stoffene komme i kontakt med apparatets overflater.
- Bruk bare vann og en myk, fuktig klut til rengjøring av apparatet.
- Rester av vaskemiddel, spray og annet skal fjernes umiddelbart.

## Rengjøre fuktighetssensoren

**Merk:** Fuktighetssensoren måler fuktighetsgraden i tøyet. Etter lengre tids bruk kan det dannes et fint lag av kalk eller rester av vaske- og pleiemidler. Disse avleiringene må fjernes med jevne mellomrom, ellers kan tørkeresultatet bli påvirket.

**1. Åpne døren.**

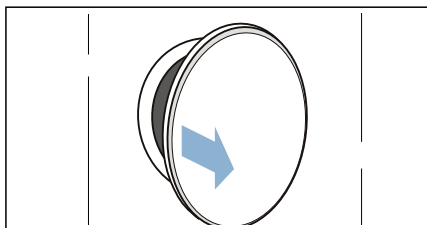

**2. Rengjør fuktighetssensoren med en grov svamp.**

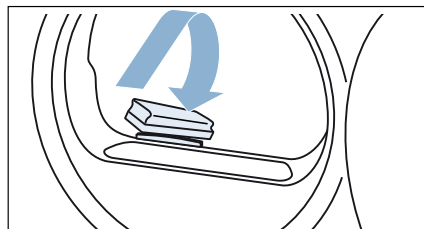

**Obs!**

**Fuktighetssensoren kan bli skadet.**

Fuktighetssensoren består av rustfritt stål. Ikke rengjør sensoren med skuremidler og stålull.

## Rengjøre filter i kondensvannbeholder

**Merk:** Filteret i kondensvannbeholderen skal rense kondensvannet som brukes til den automatiske rengjøringen av apparatet.

1. Trekk kondensvannbeholderen vannrett ut.

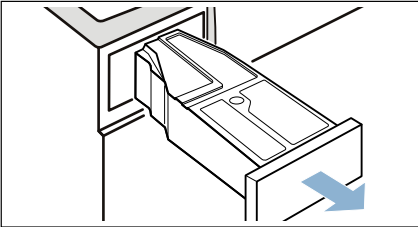

2. Tøm ut kondensvannet.
3. Ta ut filteret.

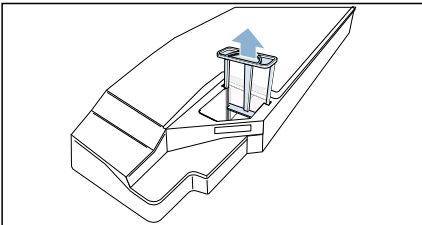

4. Rengjør filteret under rennende varmt vann eller i oppvaskmaskin.

5. Skyv inn filteret til du kjenner at det smekker på plass.

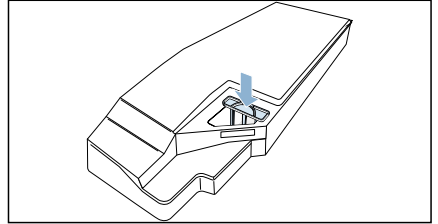



### Obs!

**Uten filter kan lo komme inn i apparatet og forårsake skade.**

Bruk bare apparatet når filteret er satt i.

6. Skyv inn kondensvannbeholderen til du kjenner at det smekker på plass.

## Henvisninger i displayet

Feil	Årsak/hjelp
 i displayet, og tørking ble avbrutt.	<ul style="list-style-type: none"> <li>■ Tøm kondensvannbeholderen og sett den inn. → <i>Side 26</i> Trykk på Start/Pause ►II.</li> <li>■ Når avløpsslangen* (tilleggsutstyr) er installert, må du passe på at avløpsslangen: er riktig tilkoblet → <i>Side 31</i> er lagt uten knekk ikke er blokkert eller tilstoppet, f.eks. på grunn av avleiringer</li> </ul>
 i displayet.	Fjern lo. → <i>Side 27</i> Trykk på Start/Pause ►II.
 i displayet.	Ingen feil. Varmeveksleren rengjøres automatisk. Trekk ikke ut kondensvannbeholderen mens prosessen vises.
Displayet slukker, og Start/Pause ►II blinker.	Ingen feil. Energisparemodus er aktiv .
* avhengig av apparatets utstyr eller tilgjengelig tilbehør	

**Merk:** Dersom du ikke selv kan utbedre en feil ved å slå maskinen av og på igjen, må du ta kontakt med kundeservice. → *Side 42*

## Hjelp til apparatet

Feil	Årsak/hjelp
Apparatet starter ikke.	<ul style="list-style-type: none"> <li>■ Kontroller støpselet og sikringen.</li> <li>■ Kontroller om et program er valgt.</li> <li>■ Kontroller om døren til apparatet er lukket.</li> <li>■ Kontroller om barnesikringen er aktivert. Hvis ja, deaktivert barnesikringen. → <i>Side 14</i></li> <li>■ Kontroller om ferdig om-tid er valgt. Dette forsinker starten på et valgt program.</li> </ul>
Krølldannelse.	<ul style="list-style-type: none"> <li>■ Det er lagt for mye tøy i apparatet, eller det er valgt feil program for en tekstiltype. I programtabellene finner du all nødvendig informasjon. → <i>Side 20</i></li> <li>■ Ta tøyet ut av trommelen med en gang programmet er ferdig. Blir det liggende i trommelen, blir det krøllete.</li> </ul>
Det renner ut vann.	Apparatet kan stå skjevt. Rett inn apparatet. → <i>Side 12</i>

Vist programvarighet endrer seg under tørkingen.	Ingen feil. Fuktighetssensoren registrerer restfuktigheten i tøyet og tilpasser programvarigheten deretter (gjelder ikke tidsprogram).
Tøyet blir ikke ordentlig tørt eller er fortsatt fuktig.	<ul style="list-style-type: none"> <li>■ Varmt tøy føles ofte fuktigere enn det faktisk er. Legg tøyet utover og la avkjøle.</li> <li>■ Tilpass tørkeresultatet eller tørkegraden. Dette fører til forlenget tørketid samtidig som temperaturen er den samme.</li> <li>■ Velg tidsprogram for ettertørking av tøy som fortsatt er fuktig.</li> <li>■ Velg tidsprogram ved liten fyllmengde.</li> <li>■ Overskrid ikke maksimal tøymengde for et program. → <i>Side 20</i></li> <li>■ Rengjør fuktighetssensoren i trommelen. Det kan dannes et fint lag av kalk eller rester av vaske- og pleiemidler på sensoren. Det kan ha negativ effekt på funksjonen. → <i>Side 34</i></li> <li>■ Tørkingen har blitt avbrutt som følge av strømbrydd, full kondensvannbeholder eller overskridelse av den maksimale tørketiden.</li> </ul> <p><b>Merk:</b> Se også tipsene om tøy → <i>Side 23</i>.</p>
Tørketiden er for lang.	<ul style="list-style-type: none"> <li>■ Apparatet kan være tilsmusset av lo. Det fører til en lengre tørketid. Fjern lo. → <i>Side 27</i></li> <li>■ Et sperret eller ikke fritt tilgjengelig luftinntak på apparatet kan forårsake lengre tørketid. Sørg for åpent luftinntak.</li> <li>■ Dersom omgivelsestemperaturen er lavere enn 15 °C eller høyere enn 30 °C, kan det forlenge tørketiden.</li> <li>■ Utilstrekkelig luftsirkulasjon i rommet kan føre til lengre tørketid. Sørg for tilstrekkelig ventilasjon i rommet.</li> </ul>
Fuktigheten i rommet stiger.	Sørg for tilstrekkelig ventilasjon i rommet.
Tørkeprogrammet avbrytes.	Dersom tørkeprogrammet avbrytes på grunn av strømbrydd, skal du starte programmet på nytt eller ta ut tøyet og legge det utover.
Uvanlige lyder under tørking.	Den automatiske rengjøringen av varmeveksleren fører til driftsstøy. Denne støyen indikerer ikke feil.
Apparatet føles kald til tross for tørking.	Ingen feil. Apparatet med varmepumpe tørker effektivt ved lave temperaturer.
Det er restvann i kondensvannbeholderen selv om avløpslangen er koblet til apparatet.	Hvis det er installert avløpsslange* (tilleggsutstyr), blir det restvann igjen i kondensvannbeholderen på grunn av apparatets selvrensfunksjon.
* avhengig av apparatets utstyr eller tilgjengelig tilbehør	

**Merk:** Dersom du ikke selv kan utbedre en feil ved å slå maskinen av og på igjen, må du ta kontakt med kundeservice. → *Side 42*



## Transport av apparatet

### **⚠ Advarsel**

#### **Fare for personskade / materielle skader / skader på apparatet!**

Hvis du tar tak i utstikkende deler på apparatet (f.eks. døren) for å løfte eller flytte det, kan disse delene brette av og forårsake personskade. Ikke ta tak i noen av apparatets utstikkende deler.

### **⚠ Advarsel**

#### **Fare for personskade!**

- Apparatet er svært tungt. Løfting av apparatet kan medføre personskade. Ikke løft apparatet på egen hånd.
- Apparatet har skarpe kanter som lett kan kutte opp huden. Unngå å ta tak i de skarpe kantene. Bruk vernehansker når du skal løfte apparatet.

#### **Slik klargjøres apparatet for transport:**

1. Trekk kondensvannbeholderen vannrett ut.

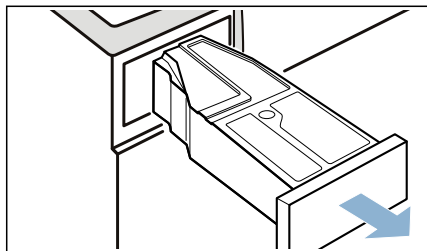

2. Tøm kondensvannbeholderen.

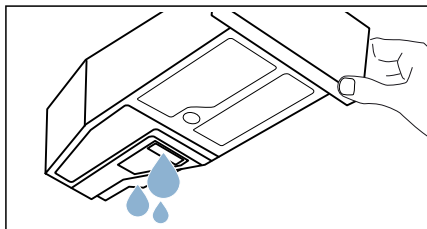

3. Skyv inn kondensvannbeholderen til den smekker merkbart på plass i apparatet.

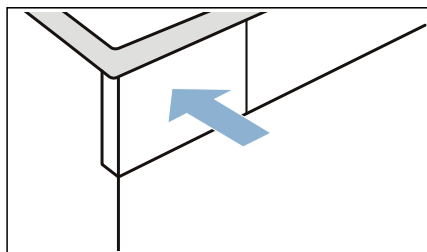

4. Trykk på **⓪** for å slå på apparatet.

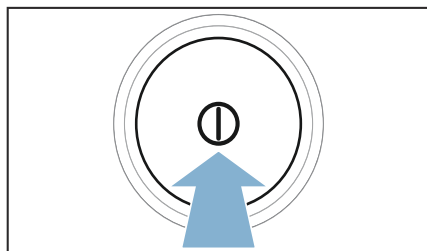

5. Velg ønsket program.

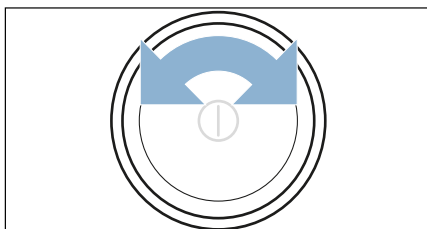

6. Trykk på **Start/Pause ▶||**.
7. Vent i 5 minutter.  
Kondensvannet pumpes ut.
8. Hvis avløpsslangen er montert, skal den fjernes fra vasken, sifongen eller sluken. → *Side 31*  
**Obs!**  
Fest avløpsslangen på apparatet slik at den ikke sklir ut. Unngå knekk på avløpsslangen.
9. Slå av apparatet.

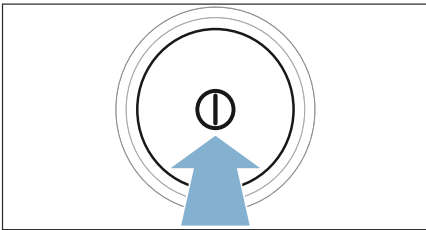

10. Trekk støpselet ut av kontakten.  
Apparatet er nå klart for transport.



**Obs!****Materielle skader / skader på apparatet**

- Til tross for utpumpingen vil det alltid være igjen noe vann i apparatet. Vannet kan renne ut og forårsake materielle skader. Derfor skal apparatet alltid transporteres stående.
- Apparatet inneholder kjølemiddel og kan bli skadet dersom det brukes umiddelbart etter transport. La apparatet stå i to timer før det tas i bruk.



## Forbruksverdier

### Forbruksverditabell

Program	Turtallet som tøyet sentrifugeres med (i o/min)	Varighet** (i min)		Energiforbruk** (i kWh)	
 <b>Bomull</b>		<b>9 kg</b>	<b>4,5 kg</b>	<b>9 kg</b>	<b>4,5 kg</b>
Skaptørt  *	1400	133	82	1,72	0,98
	1000	157	97	2,13	1,21
	800	181	112	2,48	1,41
Stryketørt  *	1400	98	61	1,22	0,69
	1000	123	76	1,62	0,92
	800	147	91	2,00	1,14
<b>Syntetisk</b>		<b>3,5 kg</b>		<b>3,5 kg</b>	
Skaptørt  *	800	50		0,55	
	600	64		0,69	

For kontroll iht. gjeldende EN61121 brukes apparatet med den tilkoblede, eksterne kondensvannavløpsslangen. → *Side 31*

\* Programinnstilling for godkjenning i henhold til gyldig EN 61121.

\*\* Verdiene kan avvike fra de angitte verdiene avhengig av tekstiltipe, sammensetning av tøyet som skal tørkes, restfuktigheten i tøyet, innstilt tørkegrad, mengden tøy som skal tørkes, samt forholdene på vaskeområdet.

### Det mest effektive programmet for bomullstekstiler

Følgende "Standard-bomullsprogram" (merket med ) er egnet til tørking av normalt fuktige bomullstekstiler og er det mest effektive programmet med tanke på kombinert energiforbruk ved tørking av våte bomullstekstiler.

#### Standardprogram for bomull i henhold til gjeldende EU-forordning 932/2012

Program + tørkeresultat	Fyllmengde (i kg)	Energiforbruk (i kWh)	Programvarighet (i min)
 Bomull + Skaptørt 	9/4,5	2,13/1,21	157/97

Programinnstilling for kontroll og energimerking i henhold til direktiv 2010/30/EU.





## Tekniske data

**Mål:**

85 x 60 x 60 cm  
(høyde x bredde x dybde)

**Vekt:**

ca. 57 kg

**Maksimal fyllmengde:**

9 kg

**Tilkoblingsspenning:**

220–240 V

**Tilkoblingseffekt:**

maks. 1000 W

**Sikring:**

10 A

**Trommelbelysning\*****Omgivelsestemperatur:**

5–35 °C

**Inngangseffekt i avslått tilstand:**

0,10 W

**Inngangseffekt i driftsklar-tilstand  
(ikke avslått tilstand):**

0,10 W



## Kassering



Kast emballasjen og apparatet på en miljøvennlig måte. Dette apparatet er merket i samsvar med det europeiske direktivet 2012/19/EF ang. gamle elektro- og elektroniske apparater (waste electrical and electronic equipment - WEEE). Dette direktivet angir rammen for returnering og gjenvinning av de gamle apparatene som er gyldig for hele EU.

Apparatets varmeveksler inneholder fluoreert drivhusgass i et hermetisk lukket system.

<b>Drivhusgass:</b>	<b>R407C</b>
<b>Fyllmengde (kg):</b>	0,290
<b>Totalt GWP (tCO<sub>2</sub>):</b>	0,514

\* avhengig av apparatets utstyr



## Kundeservice

Dersom du ikke selv kan utbedre en feil ved å slå maskinen av og på igjen, må du kontakte kundeservice. → Vedlagte oversikt over kundeservice eller omslaget

Vi finner alltid en passende løsning, også for å unngå unødige besøk av teknikere.

Vennligst oppgi apparatnummer (E-Nr.) og produksjonsnummer (FD) på apparatet.

E-Nr. _____	FD _____
-------------	----------

E-nr.        Produktnummer  
FD         Produksjonsnummer

Denne informasjonen finner du  
\*avhengig av modell:

på innsiden av døren\* / den åpnede serviceklaffen\* og på baksiden av apparatet.

### **Stol på produsentens kompetanse.**

Henvend deg til oss. Da kan du være sikker på at reparasjonen blir utført av utdannede serviceteknikere og ved bruk av originale reservedeler.



---

---

---

---

---

---

---

---

---

---

---

---

---

---

---

---

---

---

---

---

---

## Rådgivning og reparasjonsoppdrag ved feil

N 22 66 06 00

Kontaktadressene til alle land finnes i den vedlagte fortegnelsen over kundeservice.

BSH Hausgeräte GmbH  
Carl-Wery-Straße 34  
81739 München  
GERMANY  
[siemens-home.com](http://siemens-home.com)

Produsert av BSH Hausgeräte GmbH under Siemens AGs varemerkelisens



9001223780 (9608)