



Register your new Bosch now:
www.bosch-home.com/welcome



Sušilica rublja
WTY887W5



BOSCH

hr Upute za uporabu i postavljanje

Vaša nova sušilica rublja

Odlučili ste se za sušilicu rublja marke Bosch .

Molimo Vas da odvojite nekoliko minuta kako biste pročitali i naučili prednosti Vaše sušilice rublja.

Kako bi opravdali visoke zahtjeve na kvalitetu marke Bosch, svaka se sušilica rublja koja napušta našu tvornicu, provjerava na funkcionalnost i ispravno stanje.

Više informacija o našim proizvodima, dodatnom priboru, rezervnim dijelovima i uslugama, možete dobiti na našoj internet stranici www.bosch-home.com ili kontaktirajte naše službe za korisnike.

Ukoliko se opisuje uporaba i instalacija različitih modela, o razlikama će biti istaknuto na odgovarajućim mjestima.



Sušilicu rublja pustite u pogon tek nakon čitanja ovih uputa za uporabu i za instaliranje!

Informacije o prikazu

Upozorenje!

Ova kombinacija simbola i signalnih riječi upućuje na moguću opasnu situaciju. Ako se ne pridržavate, može dovesti do smrti ili ozljeda.

Pozor!

Ova signalna riječ upućuje na moguću opasnu situaciju. Ako se ne pridržavate, može dovesti do materijalnih šteta i/ili šteta po okoliš.

Napomena / savjet

Napomene za optimalno korištenje uređaja / korisne informacije.

1. 2. 3. / a) b) c)

Koraci su prikazani brojevima ili slovima.

■ / -

Nabrajanja su prikazana kućicom ili crticom.

Sadržaj

 Ispravna uporaba	4	 Upravljanje sušilicom rublja	24
 Sigurnosne upute	4	Punjenje rubljem i uključivanje sušilice	24
Djeca/ljudi/kućni ljubimci	4	Namještanje programa	24
Ugradnja	5	Pokretanje programa	24
Rad	7	Tijek programa	24
Čišćenje/održavanje	9	Promjena programa ili dodavanje rublja	25
 Zaštita okoliša	11	Prekid programa	25
Ambalaža/stari uređaji	11	Kraj programa	25
Rashladno sredstvo	11	Vađenje rublja i isključivanje sušilice	25
Upute za uštedu	11	Čišćenje filtra za niti	25
 Postavljanje i priključivanje	12	Pražnjenje sakupljača kondenzata	26
Opseg isporuke	12	 Buka	27
Postavljanje i priključivanje sušilice	12	 Čišćenje	28
Zamjena graničnika vrata	13	Čišćenje sušilice i upravljačke ploče	28
Opcionalni pribor	15	Čišćenje osjetnika vlage	28
Transport i zaštita od smrzavanja	15	Čišćenje filtra u sakupljaču kondenzata	29
 Najvažnije ukratko	16	 Što učiniti u slučaju smetnje?	30
 Upoznavanje Vašeg uređaja	17	 Servisna služba	32
Sušilica	17	 Vrijednosti potrošnje	33
Upravljačka ploča	18	Tabela vrijednosti potrošnje	33
Kontrolna ploča	19	Najučinkovitiji program za pamučne tkanine	33
 Rublje	20	 Tehnički podatci	34
Priprema rublja	20		
Sortiranje rublja prema	20		
 Programi i tipke	21		
Programi	21		
Tipke	22		



Ispravna uporaba

- Uređaj je namijenjen isključivo za uporabu u kućanstvu.
- Ne instalirajte i ne rukujte uređajem na mjestima podložnim stvaranju mraza i/ili na otvorenom. Postoji opasnost od oštećenja uređaja ako se zaostala voda u njemu smrzne. Ako se smrznu crijeva, mogu puknuti/rasprsnuti se.
- Uređaj se smije rabiti isključivo za sušenje i osvežavanje rublja u kućanstvu, odnosno komada rublja opranih vodom koji su prikladni za strojno sušenje (pogledajte naljepnicu na rublju). Uporaba uređaja u svrhe izvan namijenjene vrste primjene zabranjena je.
- Uređaj je namijenjen za uporabu do maksimalne visine od 4000 metara iznad razine mora.

Prije uključivanja uređaja:

Provjerite ima li vidljivih oštećenja na uređaju. Ne rukujte uređajem ako je oštećen. U slučaju problema, obratite se ovlaštenom distributeru ili našoj službi za korisnike.

Pročitajte i pridržavajte se svih uputa za rukovanje i instalaciju te ostalih informacija priloženih uz uređaj.

Dokumentaciju sačuvajte za daljnju uporabu ili sljedećeg vlasnika.



Sigurnosne upute

Sljedeće sigurnosne informacije i upozorenja donosimo kako bismo spriječili vaše ozljede i materijalnu štetu u vašem okruženju.

Pored toga, potrebno je poduzeti potrebne mjere opreza i postupati oprezno prilikom instalacije, održavanja, čišćenja i rukovanja uređajem.

Djeca/ljudi/kućni ljubimci



Upozorenje

Smrtna opasnost!

Djeca i ostale osobe koje ne znaju ocijeniti rizike upotrebe uređaja mogu se ozlijediti ili naći u situacijama opasnim po život. Stoga napominjemo sljedeće:

- Uređaj djeca starija od 8 godina i osobe smanjenih tjelesnih, osjetilnih ili mentalnih sposobnosti, ili osobe koje ne posjeduju potrebno iskustvo ili znanje, smiju upotrebljavati isključivo pod nadzorom i ako su dobili upute za sigurnu upotrebu uređaja te razumiju sve potencijalne rizike upotrebe uređaja.
- Djeca se ne smiju igrati s uređajem.
- Ne dopuštajte djeci čišćenje ili održavanje uređaja bez nadzora.

- Držite djecu mlađu od 3 godine i kućne ljubimce podalje od uređaja.
- Ne ostavljajte uređaj bez nadzora ako se u njegovoj blizini nalaze djeca ili druge osobe koje ne znaju ocijeniti rizike.

Upozorenje **Smrtna opasnost!**

Djeca se mogu zaključati u uređaju i tako se naći u po život opasnoj situaciji.

- Ne postavljajte uređaj iza vrata jer to može blokirati vrata uređaja ili spriječiti njihovo potpuno zatvaranje.
- Na kraju životnog vijeka uređaja isključite strujni utikač iz utičnice **prije** nego što prerežete strujni kabel, a potom uništite bravu na vratima uređaja.

Upozorenje **Opasnost od gušenja!**

Ako djeci dozvolite da se igraju s ambalažom/plastičnom folijom ili dijelovima pakiranja, mogu se zapetljati ili ih prevući preko glave i ugušiti se. Držite ambalažu, plastičnu foliju i dijelove ambalaže podalje od djece.

Upozorenje **Opasnost od trovanja!**

Deterdženti i proizvodi za njegu mogu dovesti do trovanja u slučaju konzumacije. U slučaju gutanja potražite liječnički savjet. Držite deterdžente i proizvode za njegu izvan dohvata djece.

Upozorenje **Nadraženost očiju/kože!**

Deterdženti ili proizvodi za njegu mogu uzrokovati nadraženost u doticaju s očima ili kožom. Dobro isperite oči/kožu ako dođu u doticaj s deterdžentima ili proizvodima za njegu. Držite deterdžente i proizvode za njegu izvan dohvata djece.

Ugradnja

Upozorenje **Opasnost od strujnog udara/ požara/materijalne štete/ oštećenja uređaja!**

Nepravilna instalacija uređaja može dovesti do stvaranja opasnih situacija. Provjerite sljedeće:

- Odgovara li napon strujne utičnice nazivnoj vrijednosti napona propisanoj za uređaj (na identifikacijskoj pločici). Je su li priključna opterećenja i potreban zaštitni osigurač navedeni na identifikacijskoj pločici.

- Je li uređaj priključen na izvor izmjenične struje putem nacionalno odobrene i uzemljene utičnice koja je pravilno ugrađena.
- Podudaraju li se strujni utikač i uzemljena utičnica te je li sustav uzemljenja pravilno instaliran.
- Je li poprečni presjek kabela dovoljno velik.
- Je li strujni utikač dostupan u svakom trenutku.
- Ako upotrebljavate učinsku sklopku struje kvara, upotrebljavajte isključivo onu sa sljedećom oznakom: . Prisutnost te oznake jedino je osiguranje da ona ispunjava sve važeće zakonske propise.

 Upozorenje
**Opasnost od strujnog udara/
požara/materijalne štete/
oštećenja uređaja!**

U slučaju izmjene strujnog kabela ili njegovog oštećenja, može doći do strujnog udara, kratkog spoja ili požara uslijed pregrijavanja. Strujni kabel ne smije biti uvrnut, prignječen, preinačen ili oštećen i ne smije dodirivati izvore topline.

 Upozorenje
**Opasnost od požara/
materijalne štete/oštećenja
uređaja!**

Upotreba produžnih kabela ili dodatnih utičnica sa zaštitom može uzrokovati požar uslijed pregrijavanja ili kratkog spoja. Uređaj priključite izravno u uzemljenu utičnicu koja je pravilno ugrađena. Ne upotrebljavajte produžne kabele, dodatne utičnice sa zaštitom ni višesmjernu spojniku.

 Upozorenje
**Opasnost od ozljeda/
materijalne štete/oštećenja
uređaja!**

- Uređaj može vibrirati ili se pomicati tijekom rada, što može dovesti do ozljeda ili materijalne štete. Postavite uređaj na čistu, ravnu i čvrstu površinu i pomoću libele poravnajte navojne nožice.

- Nepravilno postavljanje uređaja na perilicu rublja može uzrokovati ozljede, materijalnu štetu i/ili oštećenje uređaja. Ako uređaj postavljate na perilicu rublja, ona mora biti najmanje jednake dubine i širine kao uređaj te učvršćena odgovarajućim kompletom učvršćivača ako je dostupan. → *Stranica 15* Uređaj MORA biti učvršćen kompletom učvršćivača. Postavljanje uređaja na druge uređaje na neki drugi način zabranjeno je.
- Ako uređaj prilikom podizanja ili pomicanja uhvatite za neki od izbočenih dijelova (primjerice vrata uređaja), ti se dijelovi mogu odlomiti i uzrokovati ozljede. Ne hvatajte uređaj za neke od njegovih izbočenih dijelova prilikom njegova pomicanja.

Upozorenje

Opasnost od ozljeda!

- Uređaj je jako težak. Njegovo podizanje može uzrokovati ozljede. Ne podižite uređaj sami.
- Uređaj ima oštre rubove na kojima možete izrezati ruke. Ne hvatajte uređaj za oštre rubove. Prilikom podizanja uređaja nosite zaštitne rukavice.

- Ako crijeva i strujni kabeli nisu pravilno provedeni, može doći do saplitanja, što može uzrokovati ozljede. Crijeva i kabele provedite tako da ne može doći do saplitanja o njih.

Rad

Upozorenje **Opasnost od eksplozija/ požara!**

Rublje koje dođe u doticaj s otapalima, uljem, voskom, sredstvom za uklanjanje voska, bojom, mašću ili sredstvom za uklanjanje mrlja, može se zapaliti prilikom sušenja u stroju ili čak uzrokovati eksploziju uređaja. Stoga napominjemo sljedeće:

- Dobro isperite rublje toplom vodom i deterdžentom prije sušenja u stroju.
- Rublje ne stavljajte u stroj na sušenje ako ga prethodno niste oprali.
- Ne upotrebljavajte uređaj ako su za čišćenje rublja korištene industrijske kemikalije.

Upozorenje

Opasnost od eksplozija/ požara!

- Ako ima zaostalog materijala u filtru za dlačice, može se zapaliti tijekom sušenja ili čak uzrokovati zapaljenje ili eksploziju uređaja. Očistite filtar za dlačice prilikom svake upotrebe uređaja za sušenje rublja.
- Neki se predmeti mogu zapaliti tijekom sušenja ili čak uzrokovati zapaljenje ili eksploziju uređaja. Uklonite sve upaljače ili šibice iz džepova odjevnih predmeta.
- Ako ima ugljene prašine ili brašna oko uređaja, to može uzrokovati eksploziju. Održavajte područje oko uređaja čistim dok je uređaj u pogonu.

Upozorenje

Opasnost od požara/ materijalne štete/oštećenja uređaja!

Ako program završi prije završetka ciklusa sušenja, rublje se neće dovoljno ohladiti i može doći do njegovog zapaljenja, materijalne štete ili oštećenja uređaja.

- U posljednjem dijelu ciklusa sušenja rublje u bubnju se ne zagrijava (ciklus hlađenja). To jamči održavanje temperature pri kojoj se rublje neće oštetiti.

- Ne isključujte uređaj prije ciklusa sušenja ako nećete odmah izvaditi sve komade rublja iz bubnja i raširiti ih (kako bi se rasipala toplina).

Upozorenje

Opasnost od trovanja/ materijalne štete!

Kondenzirana voda nije prikladna za pijenje i može sadržavati niti vlakana od odjeće. Takva zagađena kondenzirana voda može biti opasna po zdravlje i može uzrokovati materijalnu štetu. Nemojte je piti ni ponovno upotrebljavati.

Upozorenje

Opasnost od trovanja!

Može doći do oslobađanja otrovnih plinova iz sredstava za čišćenje koja sadrže otapala, primjerice otapala za čišćenje. Ne upotrebljavajte sredstva za čišćenje koja sadrže otapala.

Upozorenje

Opasnost od ozljeda!

- Ako se oslonite/sjednete na vrata uređaja dok su otvorena, uređaj se može prevrnuti, što može uzrokovati ozljede. Ne oslanjajte se na vrata uređaja dok su otvorena.
- Ako se popnete na uređaj, gornja ploča može puknuti, što može uzrokovati ozljede. Ne penjite se na uređaj.

- Ako gurnete ruku u bubanj dok se još okreće, možete se ozlijediti. Pričekajte da se bubanj prestane okretati.

Oprez!

Materijalna šteta/oštećenje uređaja

- Ako je količina rublja u uređaju veća do najveće dopuštene, uređaj možda nepravilno raditi, ili može doći do materijalne štete ili oštećenja uređaja. Ne prekoračujte najveću dopuštenu količinu rublja za sušilicu. Provjerite je li količina rublja sukladna najvećim dopuštenim vrijednostima za svaki od programa. → *Stranica 21*
- Ako uređaj radi bez filtra za dlačice, ili je on neispravan, može doći do oštećenja uređaja. Ne pokrećite uređaj bez filtra za dlačice ili s neispravnim filtrom za dlačice.
- Lagane predmete poput vlasi i dlačica s tkanina može usisati uvodnik za zrak dok uređaj radi. Držite takve stvari podalje od uređaja.
- Pjena i pjenasta guma mogu se iskriviti ili rastopiti ako se suše u uređaju. Nemojte sušiti rublje koje sadrži pjenu ili pjenastu gumu u uređaju.

- Ako sipate pogrešnu količinu deterdženta ili sredstva za čišćenje u uređaj, može doći do materijalne štete ili oštećenja uređaja. Upotrebljavajte deterdžente/proizvode za njegu/sredstva za čišćenje i omekšivače u skladu s uputama proizvođača.
- Ako dođe do pregrijavanja, uređaj neće pravilno raditi ili će doći do materijalne štete ili oštećenja uređaja. Pobrinite se da uvodnik zraka uređaja nikada ne bude zaklonjen dok uređaj radi i da je ventilacija u području oko uređaja zadovoljavajuća.

Čišćenje/održavanje

Upozorenje **Smrtna opasnost!**

Uređaj radi na struju. Postoji opasnost od strujnog udara u slučaju dodirivanja dijelova pod naponom. Stoga napominjemo sljedeće:

- Isključite uređaj. Isključite napajanje uređaja (iskopčajte utikač).
- Ne držite strujni utikač mokrim rukama.
- Prilikom iskapčanja strujnog utikača uhvatite sam strujni utikač, a ne strujni kabel, jer u protivnom može doći do oštećenja strujnog kabela.

- Ne vršite tehničke preinake na samom uređaju ili preinake njegovih značajki.
- Popravke i ostale zahvate na uređaju smije provoditi isključivo naša korisnička služba ili električar. Isto vrijedi i za zamjenu strujnog kabela (kada je to potrebno).
- Rezervne strujne kabele možete naručiti kod naše korisničke službe.

Upozorenje

Opasnost od trovanja!

Može doći do oslobađanja otrovnih plinova iz sredstava za čišćenje koja sadrže otapala, primjerice otapala za čišćenje. Ne upotrebljavajte sredstva za čišćenje koja sadrže otapala.

Upozorenje

Opasnost od strujnog udara/ materijalne štete/oštećenja uređaja!

Ako u uređaj prodre vlaga, može doći do kratkog spoja. Ne upotrebljavajte uređaj za pranje pod tlakom niti parni čistač za čišćenje uređaja.

Upozorenje **Opasnost od ozljeda/ materijalne štete/oštećenja uređaja!**

Upotreba rezervnih dijelova i opreme drugih marki opasna je i može dovesti do ozljeda, materijalne štete ili oštećenja uređaja.

Iz sigurnosnih razloga upotrebljavajte isključivo originalne rezervne dijelove i dodatnu opremu.

Oprez!

Materijalna šteta/oštećenje uređaja

Sredstva za čišćenje i prethodno tretiranje rublja (primjerice sredstva za uklanjanje mrlja, raspršivači za prepranje itd.) mogu uzrokovati oštećenja ako dođu u doticaj s površinama uređaja. Stoga napominjemo sljedeće:

- Ne dozvolite da ta sredstva dođu u doticaj s površinama uređaja.
- Uređaj čistite isključivo vodom i mekom, vlažnom krpom.
- Odmah uklonite sav deterdžent, tragove raspršivača i druge ostatke.



Zaštita okoliša

Ambalaža/stari uređaji



Zbrinite ambalažu na ekološki prihvatljiv način. Ovaj je uređaj označen u skladu s europskom smjernicom 2012/19/EU o otpadnim električnim i elektronskim uređajima (waste electrical and electronic equipment - WEEE). Smjernica određuje okvir za povratak i zbrinjavanje otpadnih uređaja valjan u cijeloj Europskoj Uniji.

Rashladno sredstvo

Izmjenjivač topline sušilice sadrži u hermetički zatvorenom uređaju fluorirani staklenički plin.

Staklenički plin:	R134a
Količina rublja (kg):	0,280
Ukupni GWP (tCO₂):	0,400

Sušilicu stručno zbrinite.

Upute za uštedu

- Rublje centrifugirajte prije sušenja. Kada se rublje prosuši, skraćuje se vrijeme sušenja i smanjuje se potrošnja energije.
- Napunite sušilicu maksimalnom količinom rublja.
Napomena: Ne prekoračujte maksimalnu količinu rublja programa jer to dovodi do produljenja vremena sušenja i povećanja potrošnje energije.
- Provjetrite prostoriju i držite slobodnim ulaz zraka na sušilici kako bi izmjena zraka bila zajamčena.
- Očistite filter za niti nakon svakog sušenja. Prljav filter za niti produljuje vrijeme sušenja i povećava potrošnju energije.
- **Modus uštede energije:** Ukoliko se sušilica ne koristi neko vrijeme, isključuje se automatski prije pokretanja programa i nakon završetka programa kako bi se uštedila energija. Kontrolna ploča i lampice indikatora gase se nakon nekoliko minuta i treperi tipka Start. Za uključivanje rasvjete pritisnite bilo koji gumb, otvorite ili zatvorite vrata sušilice, okrenite selektor programa.



Postavljanje i priključivanje

Opseg isporuke

- Sušilica
- Upute za uporabu i postavljanje
- Košara za vunu*
- Odvod kondenzata*

Postavljanje i priključivanje sušilice



Upozorenje

Opasnost po život!

Za rad sušilice koristi se električna struja te pritom postoji opasnost od strujnog udara.

- Prije postavljanja sušilice provjerite moguća vidljiva oštećenja. Oštećenu sušilicu ne smijete koristiti.
- Prije priključivanja sušilice na električnu mrežu provjerite podudara li se električni napon naveden na označnoj pločici s naponom Vaše utičnice.
- Koristite samo zaštitnu strujnu sklopku s ovim znakom
- Pazite da mrežni vod nije savijen, priklješten ili da ne dolazi u dodir s izvorima topline ili oštrim rubovima.



Upozorenje

Djeca bi se mogla zatvoriti u sušilicu i doći u životnu opasnost!

Sušilicu ne postavljajte iza vrata ili kliznih vrata koja blokiraju ili sprječavaju otvaranje vrata sušilice.

Oprez!

Opasnost od ozljede

- Prilikom podizanja sušilice možete se ozlijediti zbog velike težine. Ne podižite sami sušilicu.
- Mogli biste posjeći ruke na oštrim rubovima sušilice. Nemojte držati sušilicu za oštre rubove.

* ovisno o modelu

- Stršeći dijelovi sušilice mogu se odlomiti prilikom podizanja ili guranja. Sušilicu ne pomičite držeći je za stršeće dijelove.

Oprez!

Materijalne štete na sušilici ili odjevnim predmetima

- Provjerite da sušilica nije oštećena pri transportu. Ne koristite oštećenu sušilicu.
- Zaostala voda u sušilici može se smrznuti i oštetiti sušilicu. Sušilicu ne postavljajte u prostorije u kojima postoji opasnost od smrzavanja.

Prilikom postavljanja pazite:

- na čisti, ravni i tvrdi pod,
- da je mrežni utikač uvijek dostupan,
- da ulaz zraka na sušilici držite slobodnim i da je dovoljno provjetranje,
- da je oko sušilice čisto i
- da je sušilica poravnata pomoću navojnih nožica.

Napomena: Provjerite podešenost uređaja pomoću libele i po potrebi ga ispravite. Promijenite visinu okretanjem nožica uređaja. Sve nožice uređaja moraju čvrsto stajati na podu.

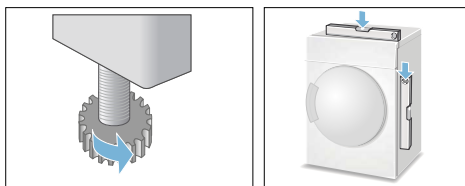

Neispravno poravnavanje može izazvati glasne zvukove, vibracije i neispravno okretanje bubnja.

Napomena: Ako niste sigurni pustite da uređaj priključi stručno lice.

Zamjena graničnika vrata

Zamijenite graničnik vrata na slijedeći način:

1. Selektor programa stavite u položaj **Isključeno**, isključite sušilicu iz električne mreže i otvorite vrata.

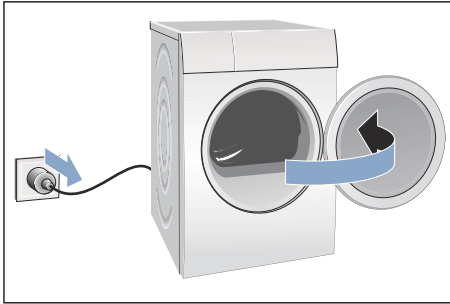

2. Uklonite vijke na sušilici i potom skinite vrata sušilice.

Napomena: Isključivo koristite odvijač (torx) T20. Ne koristite druge alate za zamjenu graničnika vrata.

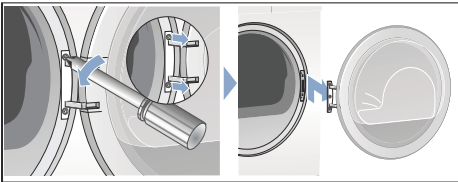

3. Vrata sušilice pažljivo položite na ravnu podlogu i ispod stavite npr. ručnik kako se vrata ne bi izgrebala ili oštetila.

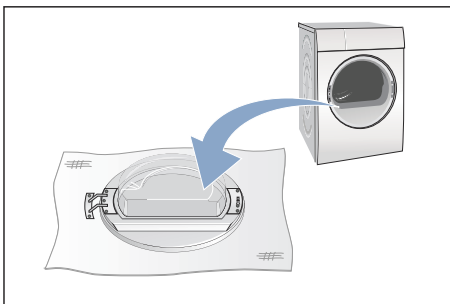

4. Sada izvadite vijke iz zgloba vrata i skinite ga s vrata sušilice.

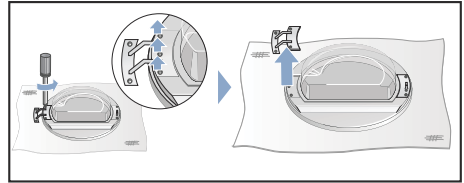

5. Izvadite vijke iz ručke na vratima i skinite je.

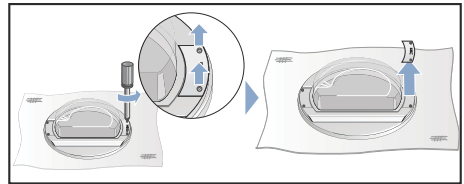

6. Deblokirajte prsten vrata.

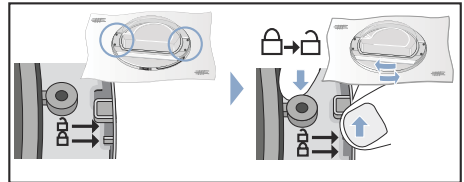

7. Sada podignite vrata sušilice iz prstena vrata. Okrenite vrata sušilice i ponovno ih stavite na prsten vrata.

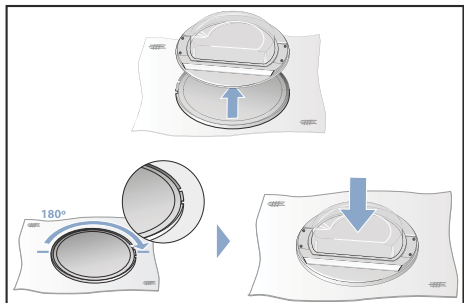

8. Ponovno blokirajte prsten vrata.

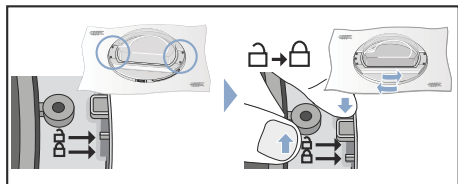

9. Pripremite zglob vrata i ručku kako je prikazano na slici i ponovno ih zavijte na vrata sušilice.

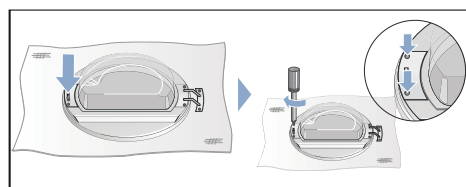
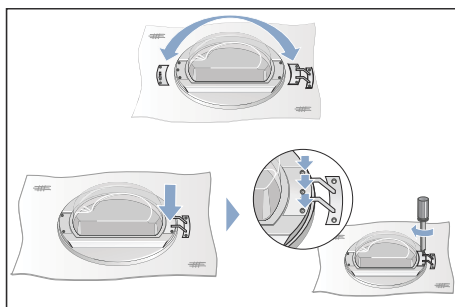

10. Skinite poklopac s brave vrata na sušilici i izvadite ga.

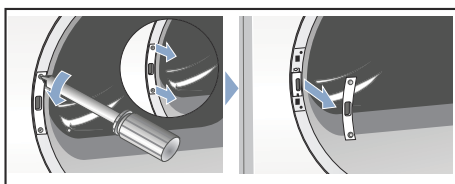

11. Skinite bravu za vrata.

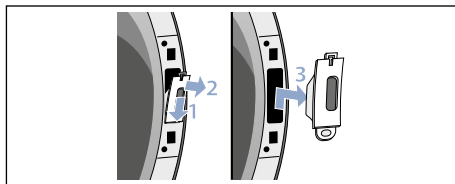

12. Umetnite bravu za vrata (1.) na suprotnoj strani sušilice i ponovno vijkom pričvrstite poklopac (2.).

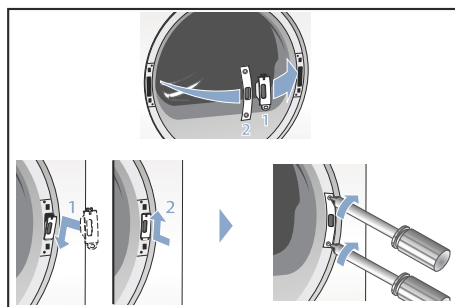

13. Sada ponovno vijkom pričvrstite i vrata sušilice.

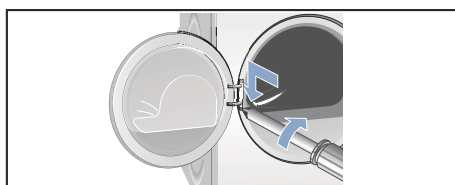

14. Sada ponovno možete priključiti sušilicu, zatvoriti vrata i pokrenuti neki program.

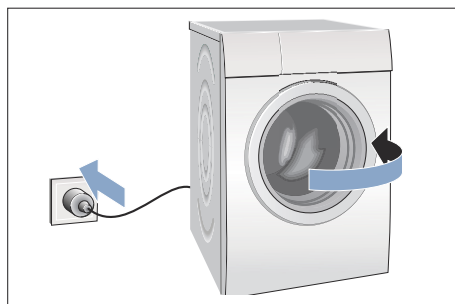

Opcionalni pribor

Naručite opcionalni pribor* kod servisne službe:

■ **Spojini slog stupa za pranje i sušenje:**

Kako sušilica ne bi zauzimala mnogo mjesta, možete je postaviti na odgovarajuću perilicu rublja iste dubine i širine.

Sušilicu obavezno pričvrstite ovim spojnim slogom na perilici rublja. Narudžbeni broj s izvlačnom radnom pločom: **WTZ11400**; Narudžbeni broj bez izvlačne radne ploče: **WTZ20410**.

■ **Podest:**

Podignite Vašu sušilicu za bolje punjenje i pražnjenje pomoću podesta.

Prenesite rublje pomoću integrirane košare za rublje na izvlačnoj polici podesta.

Narudžbeni broj: **WMZ20500**.

■ **Košara za vunu:**

Osušite pojedinačne vunene predmete, tenisice i plišane igračke u košari za vunu.

Narudžbeni broj: **WMZ20600**.

Transport i zaštita od smrzavanja

1. Ispraznite sakupljač kondenzata.
2. Podesite selektor programa na željeni program.
3. Odaberite tipku Start.
4. Pričekajte 5 minuta.

Napomena: Kondenzat se ispumpava.

5. Ponovno ispraznite sakupljač kondenzata.
6. Isključite sušilicu.

Napomena: Unatoč ispuštanju u sušilici se nalazi preostala voda.

Oprez!

Preostala voda može oteći i uzrokovati materijalne štete.

Sušilicu transportirajte u stojećem položaju.







Oprez!

Sušilica sadrži rashladno sredstvo i može se oštetiti.

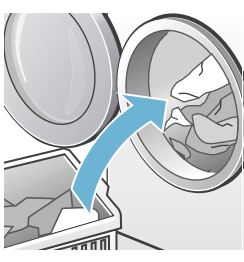
Prije puštanja u rad ostavite sušilicu da stoji dva sata.

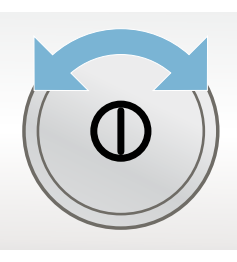
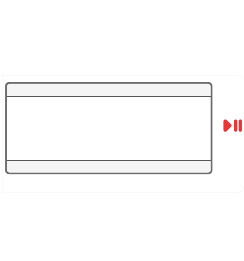
* ovisno o modelu

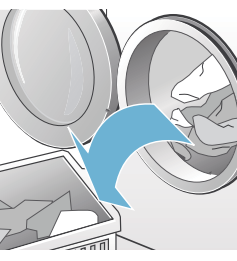
Najvažnije ukratko

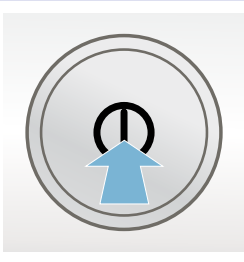
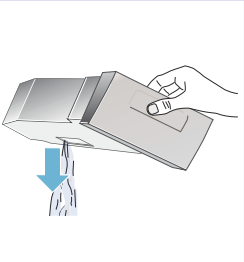
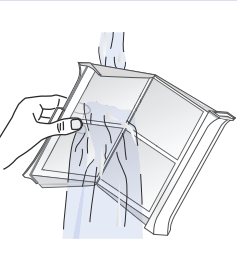
1		⇒		⇒	
	Napunite rublje i zatvorite vrata.		Uključite sušilicu.		Odaberite program i po potrebi prilagodite predpostavke programa.
2		⇒		⇒	
	Odaberite tipku Start  .		Osušite rublje.		Izvadite rublje.
3		⇒		⇒	
	Isključite sušilicu.		Ispraznite sakupljač kondenzata.		Očistite filter za niti.

 Upoznavanje Vašeg uređaja

Sušilica

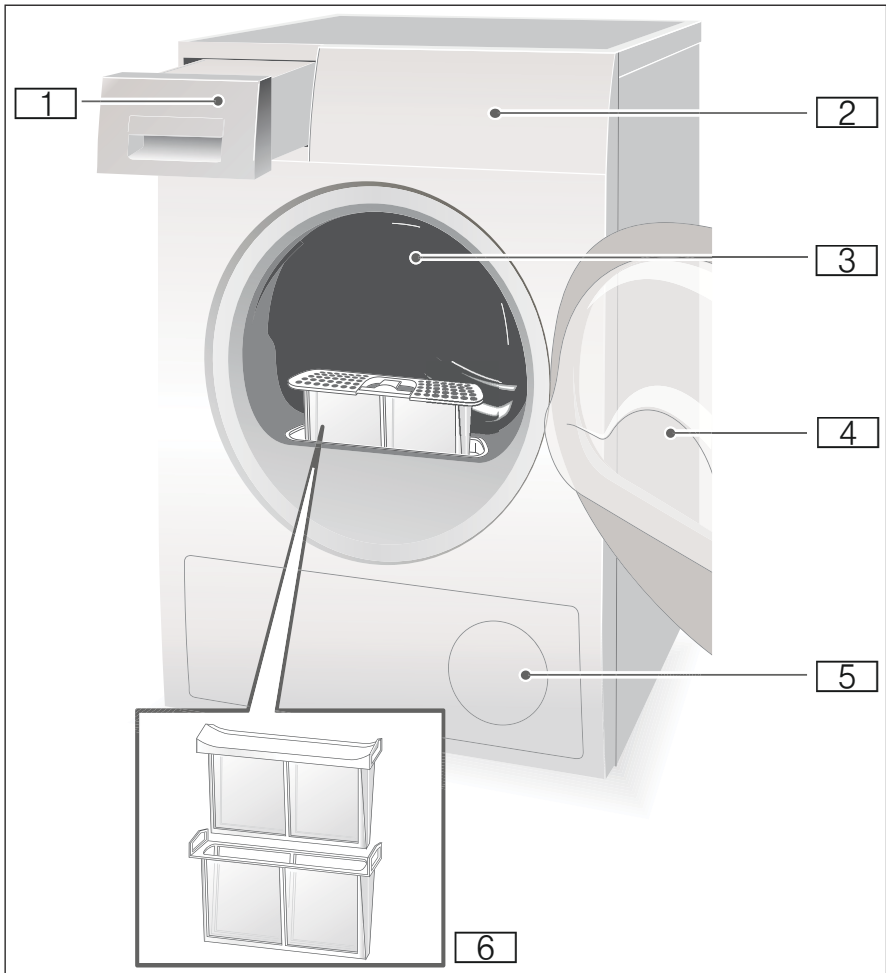

- 1** Sakupljač kondenzata
- 2** Upravljačka i kontrolna ploča
- 3** Osvjetljenje bubnja (ovisno o modelu)
- 4** Vrata sušilice
- 5** Ulaz zraka
- 6** Filter za niti

Upravljačka ploča

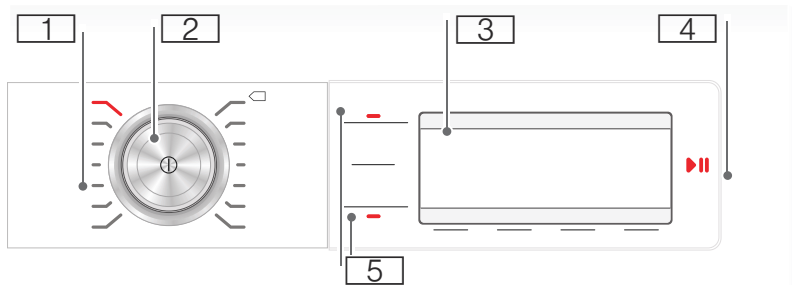

- 1 **Programi** → *Stranica 21.*
- 2 **Selektor programa i tipka za uključivanje/isključivanje.**
- 3 **Kontrolna ploča s tipkama** → *Stranica 18.*
- 4 **Tipka Start** za pokretanje, prekid ili zaustavljanje programa.
- 5 **Tipke** → *Stranica 22.*

Kontrolna ploča

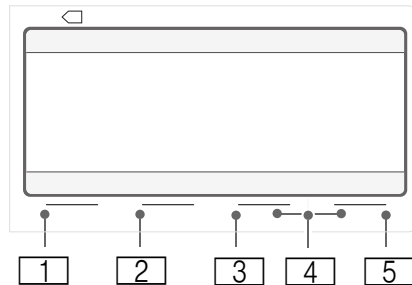

Tipke

Tipke	Opis	Prikazi
1	Stupanj sušenja odabrati.	Suho za ručno glačanje Suho za ormar Suho za ormar+
2	Zaštitu od gužvanja odabrati.	120 Funkcija zaštite od gužvanja u minutama
3	Gotovo za odabrati.	1:40 Predviđeno trajanje programa u satima i minutama ili je odabran vremenski program 3 h Odgoda programa u satima prilikom odabira vremena Gotovo za
4	Postavke 3 sek odabrati.	Zvučni signal za kraj programa Zvučni signal tipki Automatsko isključivanje Jezik
5	Opcije odabrati.	Brzina centrifugiranja Fino namještanje stupnja suhoće Blagi program.

Opširan opis svih tipki od → *Stranica 22.*

Ostali prikazi

Prikaz	Opis
Izmjenjivač topline se ispire	Izmjenjivač topline čisti se automatski.
Molimo ispraznite sakupljač kondenzata	Pražnjenje sakupljača kondenzata; → <i>Stranica 26.</i>
Molimo očistite filter za niti	Čišćenje filtera za niti; → <i>Stranica 25.</i>
Zaštita za djecu	Zaštita za djecu; → <i>Stranica 22.</i>
Pauza, Gotovo/zaštita od gužvanja	Napredak programa: Zaštita od gužvanja; Završetak i Pauza



Rublje

Priprema rublja



Upozorenje

Opasnost od eksplozije i požara!

Izvadite upaljače i šibice iz džepova odjevnih predmeta.

Oprez!

Bubanj sušilice i odjevni predmeti mogu se oštetiti.

Izvadite sve predmete iz džepova odjevnih predmeta i pridržavajte se sljedećeg:

- Svežite remene od tkanine, vezice pregače itd. ili koristite vreću za rublje.
- Zatvoriti patentne zatvarače, kukice, očiće i gumbе. Zakopčajte velike komade rublje kao npr. presvlake.
- Iz odjevnih predmeta izvadite metalne dijelove, primjerice uredske spajalice.
- Za ujednačen rezultat sušenja sortirajte rublje prema vrsti tkanine i programu sušenja.
- Sušite vrlo male komade tekstila, npr. sokne dojenčadi uvijek zajedno s velikim komadima rublja, npr. ručnicima.
- Trikotaža, primjerice majice i trikoi, se često skuplja u prvom sušenju. Koristite blagi program.
- Nemojte presušiti rublje koje se lako održava. To dovodi do većeg gužvanja rublja.
- Koristite za pojedine komade rublja tempirani program.
- Neka sredstva za pranje i njegovanje kao npr. štirka ili omekšivači sadrže čestice koje se mogu taložiti na senzoru vlage. To može loše utjecati na funkcioniranje senzora i time na rezultat sušenja.

Napomene

- Dozirajte sredstva za pranje i njegovanje kod pranja rublja koje ćete sušiti prema podacima proizvođača.
- Čistite senzor vlage redovito
→ *Stranica 28.*

Sortiranje rublja prema

- Za sušenje u sušilici
- Sušenje na normalnoj temperaturi
- Sušenje na nižoj temperaturi
- Nije prikladno za strojno sušenje

Napomena: Ne stavljajte rublje iz perilice za rublje direktno u sušilicu. Sortirajte centrifugirano rublje prije nego ga stavljate u bubanj sušilice.

Kada zajedno sušite tanke, višeslojne ili debele tkanine, one se različito suše. Stoga zajedno sušite samo rublje iste vrste tkanja i strukture kako biste postigli ravnomjerni rezultat sušenja. Ako Vam je rublje i nakon toga još uvijek vlažno, možete odabrati vremenski program za naknadno sušenje → *Stranica 21.*

Oprez!

Moguće su materijalne štete na sušilici ili odjevnim predmetima.

Ne sušite sljedeće tekstile u sušilici:

- Uljem uprljano rublje.
- Neoprani tekstil.
- Tekstil nepropustan za zrak, npr. gumirano rublje.
- Osjetljive tkanine, npr. svilu, sintetičke zavjese.



Programi i tipke







Programi

Program i vrsta rublja	maksimalna količina rublja i postavke programa / informacija
Naziv programa Za koju vrstu tkanine je program primjeren.	maksimalna količina rublja odnosi se na težinu suhih tkanina moguće postavke programa
Baumwolle (Pamuk) Otporne tkanine, odjevni predmet od pamuka ili lana koji se smiju iskuhavati	8 kg
Pflegeleicht (Rublje lako za održavanje) Odjevni predmeti od sintetike ili miješanih materijala.	3,5 kg
Schnell/Mix (Brzo pranje/Miješano rublje) Mješovito punjenje od pamučnih i sintetičkih tkanina.	3 kg
Feines (Osjetljivo/Svila) za osjetljive, perive tkanine, npr. svila, saten, sintetika ili miješani materijal primjerice svilene bluže ili svileni šalovi	1 kg
Wolle finish (Vuna finish) Vuneno rublje ili koje sadrži vunu prikladno za sušilicu rublja.	3 kg
kalt 30 min (Vremenski program hladno 30 min) Vremenski program za sve tkanine osim vune i svile. Sve vrste tkanina. Za osvježanje ili prozračivanje malo nošenih komada odjeće.	3 kg
warm 30 min (Vremenski program toplo 30 min) Sve vrste tkanina; vremenski program. Prikladan za prethodno osušeno ili lagano vlažno rublje i za dosušivanje višeslojnih, debljih komada odjeće.	3 kg
Napomene	
<ul style="list-style-type: none"> ■ Vunu, tenisice i plišane igračke sušite isključivo u košari za vunu → <i>Stranica 15.</i> ■ U vremenskom programu ne prepoznaje se automatski preostala vlaga u rublju. Ako je nakon sušenja rublje još previše vlažno, ponovite program. 	

warm 60 min (Vremenski program toplo 60 min)	3 kg
Sve vrste tkanina; vremenski program. Prikladan za prethodno osušeno ili lagano vlažno rublje i za dosušivanje višeslojnih, debljih komada odjeće.	
Napomene	
<ul style="list-style-type: none"> ■ Vunu, tenisice i plišane igranje sušite isključivo u košari za vunu → <i>Stranica 15.</i> ■ U vremenskom programu ne prepoznaje se automataski preostala vlaga u rublju. Ako je nakon sušenja rublje još previše vlažno, ponovite program. 	
Hemden (Košulje/Bluze)	1,5 kg
Košulje/bluze koje ne treba glačati od pamuka, lana, sintetike ili miješanog sastava.	
Daunen (Perje)	1,5 kg
Rublje punjeno perjem, jastuci, popluni ili perine. Velike komade sušite posebno.	
Sportswear (Odjeća za slobodno vrijeme)	1,5 kg
Odjeća za kišu i slobodno vrijeme s membranskim slojem i tkanine koje odbijaju kapljice vode.	
ExtraKurz 40' (Super 40)	2 kg
Sintetika i lagani pamuk.	
Decken (Pokrivači)	2,5 kg
Rublje punjeno sintetičkim vlaknima, jastuci, pokrivači ili prekrivači. Velike komade sušite posebno. Poštujte oznake za održavanje.	
Handtücher (Ručnici)	6 kg
Otporni ručnici od pamuka.	

Tipke

Tipke	Objašnjenja i napomene
Napomena: Nije moguće odabrati sve tipke i njihove funkcije u svim programima.	
Trockenziel (Stupanj sušenja):	Odaberite stupanj sušenja (npr. suho za ormar) odn. vrijeme sušenja (20 min do 3 h:30 min, ovisno o modelu i programu). Odaberite stupanj sušenja prema rublju koje ćete sušiti. Ukoliko ste odabrali stupanj sušenja, isti ostaje pohranjen u svim programima, osim Pamuka, i nakon isključivanja sušilice.
☒ Suho za ormar plus	Višeslojno debelo rublje koje se dulje suši.
☒ Suho za ormar	Normalno jednoslojno rublje.

 Suho za ručno glačanje	Normalno jednoslojno rublje koje nakon sušenja treba biti vlažno i koje je prikladno za glačanje ili vješanje.
Knitterschutz (Zaštita od gužvanja)	Nakon sušenja bubanj okreće rublje 60 do 120 minuta, u svakom programu i u pravilnim razmacima da se izbjegne gužvanje.
Fertig in (Gotovo za)	Program će završiti za 1h sve do 24h. Namjestite vrijeme Gotovo za u koracima od po sat vremena i na taj način odgađate pokretanje programa. Željeni sat se prikazuje na kontrolnoj ploči nakon završetka programa.
 Zaštita za djecu	Zaštitu za djecu aktivirajte ili deaktivirajte na način da tipku Gotovo za držite pritisnuto 5 sekundi.
Optionen (Opcije)	Odaberite tipku i na kontrolnoj ploči se prikazuje izbornik.
 Brzina centrifugiranja	Namjestite broj okretaja centrifuge kojim se centrifugalo rublje u perilici rublja. Tako je moguć točan prikaz predviđenog trajanja sušenja. Možete odabrati od 600 do 1800 okr/min. Pred-postavka: 1000 okr/min
 Fino namještanje stupnja suhoće	Ako Vam je rublje nakon sušenja previše vlažno, možete fino namjestiti stupanj sušenja, primjerice Suho za ormar. Stupanj sušenja možete povećati stupnjem suhoće u tri stupnja od +1 do +3. Ukoliko ste prilagodili stupanj sušenja, postavka ostaje pohranjena za sve programe sa stupnjem sušenja kojeg možete odabrati i nakon isključivanja sušilice.
 Blagi program	Niža temperatura za osjetljive tkanine, primjerice poliakril ili elasthan, može produljiti vrijeme sušenja.
M1 M2 (Memory)	Pohranite individualne postavke programa pod Memory 1 i 2. Odaberite željene postavke programa i pritisnite tipku M1 ili M2 u trajanju od 3 sekunde sve dok se na kontrolnoj ploči ne prikaže da je program Memory 1 ili 2 pohranjen . Odabrane postavke programa ostaju pohranjene i nakon isključivanja sušilice. Pred-postavka: Nije pohranjen program Memory.
Einstellungen 3 Sek. (Postavke 3 sek)	Istodobno pritisnite i držite obje tipke u trajanju od 3 sekunde. Na kontrolnoj ploči se prikazuje izbornik.
Zvučni signal za završetak programa, zvučni signal tipki	Odaberite jačinu zvučnog signala tipki: isklj - tiho - srednje - glasno - jako glasno. Pred-postavka: glasno
Automatsko isključivanje	Automatsko isključivanje sušilice nakon završetka program nikada ili 15, 30 ili 60 min. Pred-postavka: 15 min
Jezik	Odaberite željeni jezik na kontrolnoj ploči.
 Start/Pause (Start/Pauza)	Pokretanje i zaustavljanje programa.



Upravljanje sušilicom rublja

Punjenje rubljem i uključivanje sušilice

Napomena: Sušilica mora biti stručno postavljena i priključena → *Stranica 12.*



1. Stavite rublje u bubanj.
2. Pritisnite tipku  za uključivanje sušilice.
3. Schließen Sie die Trocknertür.

Opres!

Moguće su materijalne štete na sušilici ili odjevnim predmetima.

Pazite da se rublje ne zaglavi u vratima bubnja.

Napomena: Bubanj sušilice svijetli nakon uključivanja, zatvaranja sušilice te pokretanja programa. Unutarnje svjetlo u bubnju gasi se samostalno.

Namještanje programa

Napomena: Ako ste uključili sigurnosno zaključavanje tipki, morate ga isključiti prije odabira programa. pogledajte → *Stranica 22.*

1. Odaberite željeni program, detaljne informacije o programima → *Stranica 21.*

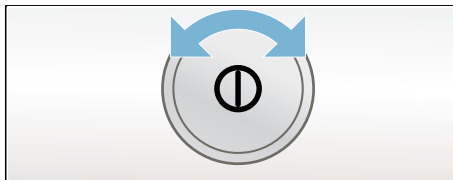

2. Namjestite željeni program pomoću selektora programa. Na kontrolnoj ploči se pojavljuju pred-postavke programa za odabrani program.

Napomena: Pred-postavke programa su standardne postavke koje su već određene prilikom odabira jednog programa. Na kontrolnoj ploči vidite pred-postavke programa nakon odabira jednog programa.

3. Ako želite, prilagodite pred-postavke programa. Detaljne informacije o tome → *Stranica 21.*

Pokretanje programa

Odaberite tipku Start.

Napomena: Ako želite zaključati program kako biste spriječili nehotično namještanje, možete odabrati sigurnosno zaključavanje tipki, pogledajte → *Stranica 22.*

Tijek programa

Status programa prikazuje se u polju prikaza.

Promjena programa ili dodavanje rublja

Tijekom sušenja možete uvijek izvaditi ili dodati rublje te promijeniti ili prilagoditi program.

1. Otvorite vrata sušilice ili odaberite tipku Start za pauzu.
2. Dodajte rublje ili izvadite odjevne predmete.
3. Ako želite, odaberite neki drugi program ili dodatnu funkciju.
4. Zatvorite vrata sušilice.
5. Odaberite tipku Start.

Napomena: Trajanje programa na kontrolnoj ploči aktualizira se ovisno o količini rublja i preostaloj vlazi u rublju. Prikazane vrijednosti mogu se promijeniti nakon promjene programa ili prilagođavanja količine rublja.

Prekid programa

Program možete uvijek prekinuti na način da otvorite vrata sušilice ili odaberete tipku Start za pauzu.

Oprez!

Opasnost od požara. Rublje se može zapaliti.

Ako prekinete program, morate izvaditi sve komade rublja i tako ih prostrijeti da toplina može izlaziti.

Kraj programa

Na kontrolnoj ploči prikazuje se FERTIG. WAESCHE ENTNEHMEN..

Vađenje rublja i isključivanje sušilice

1. Izvadite rublje.
2. Pritisnite tipku  za isključivanje sušilice.

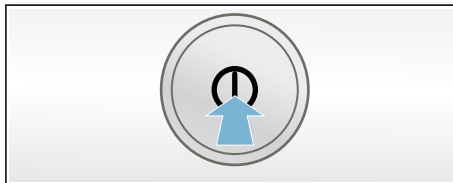

Čišćenje filtra za niti

Napomena: Niti i kosa iz rublja se kod sušenja nakupljaju u filtru za niti. Začepljen ili prljav filter za niti smanjuje strujanje zraka te sušilica ne može postići svoj puni učinak. Čisti filteri za niti smanjuju uz to potrošnju struje i vrijeme sušenja.

Očistite filter za niti **nakon svakog** sušenja:

1. Otvorite vrata sušilice i uklonite sve niti s vrata.
2. Izvucite dvodijelni filter za niti.

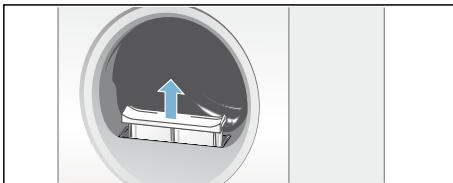

3. Uklonite niti iz filtera za niti.

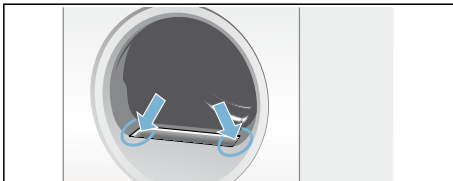

Napomena: Pazite da niti ne dospiju u odvod.

4. Razvucite dvodijelni filter za niti.

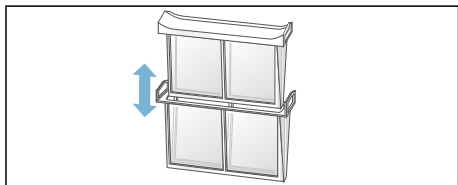

5. Rasklopite oba filtera i uklonite sve niti.

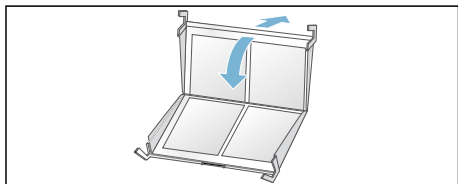

6. Isperite filtere za niti pod mlazom tople vode.

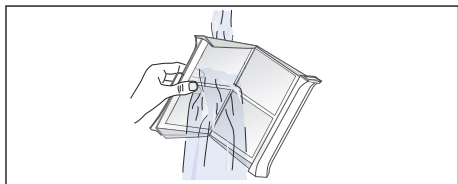

7. Posušite filtere za niti, sklopite ih i ponovno umetnite dvodijelni filter za niti.

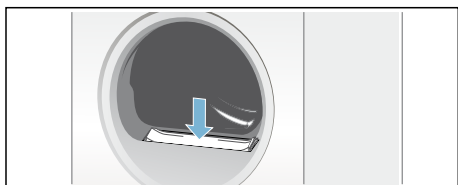

Oprez!
Sušilica se može oštetiti.

Sušilicu ne koristite bez ili s oštećenim filtrom za niti.

Pražnjenje sakupljača kondenzata

Napomene

- Kondenzat možete preko opcionalnog odvoda kondenzata* odvoditi u otpadnu vodu.
- Ako kondenzat odvodite preko opcionalnog odvoda kondenzata, ne trebate isprazniti sakupljač kondenzata.

Napomena: Nakon svakog sušenja ispraznite sakupljač kondenzata jer se inače prekida sljedeći program sušenja jer je sakupljač kondenzata pun.

1. Sakupljač kondenzata izvucite vodoravno.

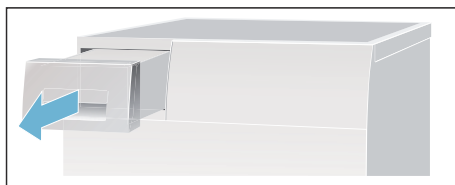

2. Izlijte kondenzat.

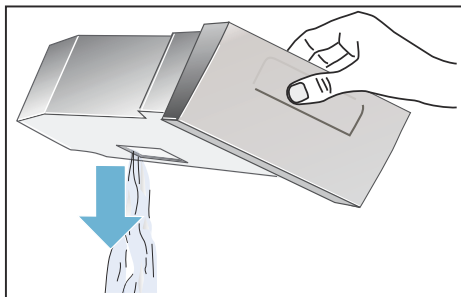

Oprez!

Nečisti kondenzat može uzrokovati zdravstvene probleme i materijalne štete.

Kondenzat nije pitka voda i može biti onečišćena vlaknima. Nemojte ga piti ili koristiti.

* ovisno o modelu

3. Ponovno umetnite sakupljač kondenzata u sušilicu dok se ne uglati.

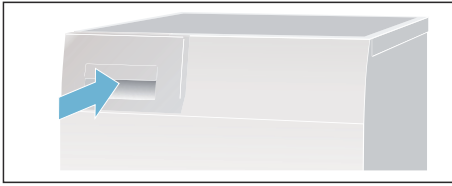

Napomena: Filter u sakupljaču kondenzata filtrira kondenzat koji se koristi za automatsko čišćenje Vaše sušilice. Filter se čisti pražnjenjem kondenzata. Uprkos tome redovito provjerite ima li zaostalih taloga te ih uklonite. Pogledajte → *Stranica 29*.

Buka

Napomena: Kod sušenja, a posebno u početnoj fazi, nastaju zvukovi uslijed rada kompresora i pumpe. Oni su sasvim normalni i ne utječu na bespriječno funkcioniranje uređaja.

Kompresor u sušilici bruji s vremena na vrijeme. Pritom glasnoća varira ovisno o programu i procesu sušenja.

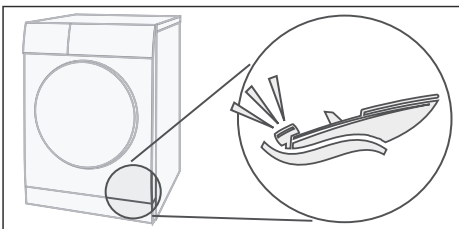

Kompresor se povremeno provjetrava te pri tome bruji.

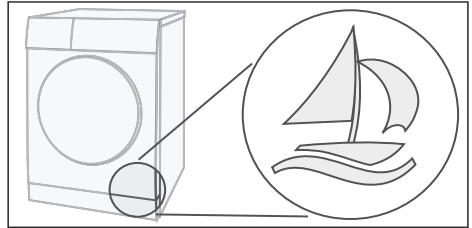

Automatsko čišćenje sušilice proizvodi zveckanje.

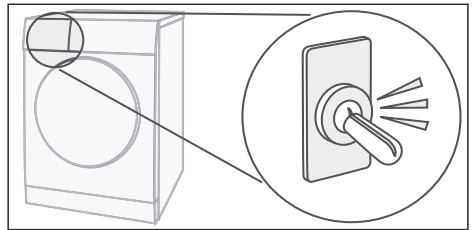

Pomoću pumpe kondenzat se pumpa u sakupljač kondenzata. Pritom nastaje buka.

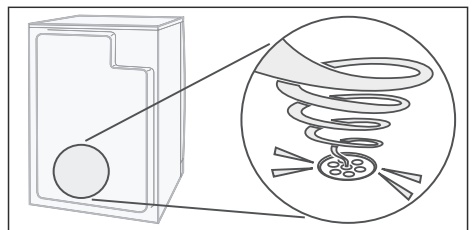



Čišćenje

Čišćenje sušilice i upravljačke ploče



Upozorenje

Opasnost po život!

Za rad sušilice koristi se električna struja te pritom postoji opasnost od strujnog udara.

Prije čišćenja sušilicu isključite iz električne mreže.

Sušilicu očistite samo vodom i mekom vlažnom krpom.

Odmah uklonite sve ostatke deterdženta, spreja ili druge ostatke. Ne koristite sredstva za čišćenje ili sredstva za tretiranje rublja prije pranja (npr. sprejeve prije pranja, sredstva za uklanjanje mrlja). Ne upotrebljavajte visokotlačne ili parne čistače za čišćenje Vašeg uređaja.

Čišćenje osjetnika vlage

Napomena: Sušilica je opremljena senzorom vlage od plemenitog čelika. Senzor vlage mjeri stupanj vlage rublja. Nakon duge uporabe na senzoru vlage mogu se nataložiti tanki sloj kamenca ili ostaci sredstava za pranje i njegovanje. Ta taloženja potrebno je redoviti uklanjati jer u suprotnom loše utječu na funkcioniranje senzora, a time i na rezultat sušenja.

Otvorite vrata i očistite senzor vlage hrapavom stranom spužvice.



Oprez!

Senzor vlage se može oštetiti.

Senzor vlage ne čistite sredstvom za ribanje i metalnom spužvom.

Čišćenje filtra u sakupljaču kondenzata

Napomena: Filter u sakupljaču kondenzata čisti kondenzat koji se koristi za automatsko čišćenje Vaše sušilice.

1. Sakupljač kondenzata izvucite vodoravno.
2. Izlijte kondenzat.
3. Izvadite filter.

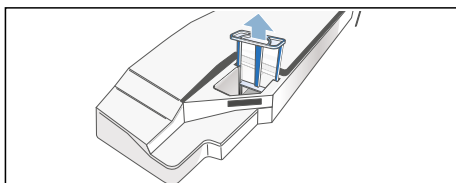

4. Očistite filter pod mlazom tople vode ili u perilici posuđa.

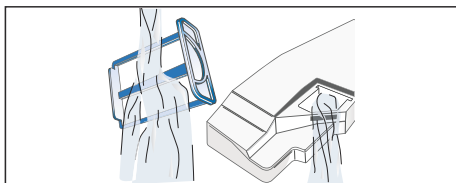

5. Umetnite filter dok se ne uglavi.

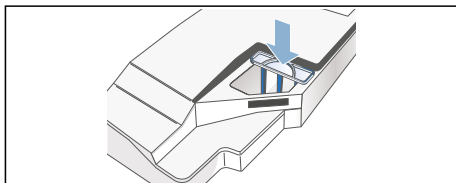

Oprez!

Sušilica može biti zaprljana nitima i zbog toga se može oštetiti.

Sušilicu koristite samo s umetnutim filtrom.

6. Umetnite sakupljač kondenzata dok se ne uglavi.

Što učiniti u slučaju smetnje?

Smetnje	Uzrok/Pomoć
Molimo ispraznite sakupljač kondenzata na kontrolnoj ploči i sušenje je prekinuto.	<ul style="list-style-type: none"> ■ Ispraznite sakupljač kondenzata i odaberite tipku Start → <i>Stranica 26</i>. ■ Ako je instaliran opcionalni odvod kondenzata*, crijevo odvoda može biti začepljeno ili savijeno. Provjerite ima li taloga u crijevu te ga isperite. Položite crijevo na način da se ne može saviti.
Molimo očistite filter za niti na kontrolnoj ploči.	Očistite filter za niti i odaberite tipku Start → <i>Stranica 25</i> .
Izmjenjivač topline se ispire na kontrolnoj ploči.	Nema pogreške. Izmjenjivač topline čisti se automatski. Ne izvlačite sakupljač kondenzata za vrijeme prikaza.
Sušilica se ne pokreće.	<ul style="list-style-type: none"> ■ Mrežni utikač je utaknut ili je osigurač provjeren? ■ Program je odabran? Odaberite program. ■ Vrata sušilice su otvorena? Zatvorite vrata. ■ Zaštita za djecu aktivirana? Deaktivirajte zaštitu za djecu. ■ Vrijeme Gotovo za je odabrano? Program se pokreće s odgodom → <i>Stranica 22</i>.
Gužvanje.	<ul style="list-style-type: none"> ■ Gužvanje nastaje kada ste prekoračili količinu rublja ili kada ste odabrali pogrešan program za Vašu vrstu tkanine. U tabeli programa naći ćete sve potrebne informacije → <i>Stranica 21</i>. ■ Izvadite odjeću odmah po završetku sušenja, ostavljanjem u bubnju nastaje gužvanje.
Voda na podu.	Nema pogreške, možda sušilica stoji koso. Izravnajte sušilicu.
Prikaz trajanja programa se mijenja tijekom postupka sušenja.	Nema pogreške. Senzori vlage određuju ostatak vlage rublja i prilagođavaju trajanje programa (osim tempiranih programa).

* ovisno o modelu

Smetnje	Uzrok/Pomoć
Rublje nije zadovoljavajuće osušeno ili je previše vlažno.	<ul style="list-style-type: none"> ■ Toplo rublje čini nam se po završetku programa vlažnije nego što stvarno je. Prostrite rublje i pustite da toplina izađe. ■ Fino namjestite stupanj sušenja, time se produljuje vrijeme sušenja, ali se temperatura ne povećava. Vaše rublje bit će bolje osušeno → <i>Stranica 22</i>. ■ Odaberite program s duljim vremenom sušenja ili povećajte stupanj sušenja. Temperatura se pritom ne povećava. ■ Odaberite vremenski program za dosušivanje još vlažnog rublja → <i>Stranica 21</i>. ■ Ako ste prekoračili maksimalnu količinu punjenja navedenu za program, rublje se ne može dobro osušiti. ■ Očistite senzor vlage u bubnju. Tanki sloj kamenca ili ostataka sredstava za pranje i njegovanje može se nataložiti na senzorima i loše utjecati na funkcioniranje. Vaše rublje nije zadovoljavajuće osušeno → <i>Stranica 28</i>. ■ Sušenje je prekinuto zbog nestanka električne energije, punog sakupljača kondenzata ili zbog prekoračenja maksimalnog vremena sušenja. <p>Napomena: Također se pridržavajte savjeta za rublje → <i>Stranica 20</i>.</p>
Vrijeme sušenja je predugo?	<ul style="list-style-type: none"> ■ Filter za niti može biti zaprljan i uzrokovati dulje vrijeme sušenja. Očistite filter za niti. ■ Ako je ulaz zraka na sušilici obložen ili nije dostupan, to može produljiti vrijeme sušenja. Držite slobodnim ulaz zraka na sušilici. ■ Optimalna okolna temperatura kod sušenja je između 15°C i 30°C. Izvan ovog raspona može se povećati vrijeme sušenja. ■ Nedovoljna cirkulacija zraka u prostoriji može produljiti vrijeme sušenja. Provjetrite prostoriju.
Kontrolna ploča je ugašena, a tipka Start treperi.	Nema pogreške. Modus uštede energije je aktivan → <i>Stranica 11</i> .
Zaostala voda u sakupljaču kondenzata iako je sušilica priključena na odvod kondenzata*.	Nema pogreške. Ako je instaliran odvod kondenzata, zbog funkcije samočišćenja sušilice ostaje voda u sakupljaču kondenzata.
Vlaga u prostoriji se povećava.	Nema pogreške. Provjetrite dovoljno prostoriju.
Nestanak struje.	Program sušenja je prekinut. Izvadite rublje i prostrite ga ili ponovno pokrenite program.
Neuobičajena buka pri sušenju.	Nema pogreške. Buka nastaje zbog automatskog čišćenja izmjenjivača topline → <i>Stranica 27</i> .
Sušilica čini nam se hladnom unatoč sušenju.	Nema pogreške. Sušilica s dizalicom topline suši učinkovito na niskim temperaturama.

* ovisno o modelu

Napomena: Ako smetnju ne možete sami ukloniti uključivanjem i isključivanjem sušilice, obratite se servisnoj službi.

Servisna služba

Servisna služba

Ako smetnju ne možete sami ukloniti (Što učiniti u slučaju smetnje?), obratite se našoj servisnoj službi. Uvijek ćemo pronaći odgovarajuće rješenje, pa i kako bismo izbjegli nepotreban dolazak tehničara.

Kontakt podatke za najbližu servisnu službu naći ćete u priloženom popisu servisnih službi.

Molimo da servisnoj službi navedete broj proizvoda (E-br.) i tvornički broj (FD) sušilice.

E-Nr. _____ FD _____

Ove podatke pronaći ćete na unutarnjoj strani vrata sušilice ili na stražnjoj strani sušilice.

Imajte povjerenja u kompetentnost proizvođača.

Obratite nam se. Na taj ćete način biti sigurni da će popravak izvršiti obučeni servisni tehničari koji raspolažu originalnim rezervnim dijelovima.



Vrijednosti potrošnje

Tabela vrijednosti potrošnje

Program	Brzina centrifugiranja	Trajanje**		Potrošnja energije**	
		8 kg	4 kg	8 kg	4 kg
Suho za ormar*	1400 okr/min	184 min	116 min	1,12 kWh	0,66 kWh
	1000 okr/min	209 min	132 min	1,27 kWh	0,75 kWh
	800 okr/min	228 min	144 min	1,47 kWh	0,87 kWh
Suho za ručno glačanje*	1400 okr/min	120 min	76 min	0,61 kWh	0,36 kWh
	1000 okr/min	142 min	90 min	0,77 kWh	0,46 kWh
	800 okr/min	164 min	103 min	0,95 kWh	0,56 kWh
Rublje lako za održavanje		3,5 kg		3,5 kg	
Suho za ormar*	800 okr/min	60 min		0,40 kWh	
	600 okr/min	73 min		0,46 kWh	

* Postavka programa za ispitivanja prema važećoj normi EN61121.
 ** Vrijednosti mogu odstupati od navedenih vrijednosti ovisno o vrsti tkanine, sastavu rublja koje se suši, preostaloj vlazi u rublju, podešenom stupnju suhoće, količini rublja te okolnim uvjetima.

Najučinkovitiji program za pamučne tkanine

Sljedeći “standardni program za pamuk” (označen simbolom ) prikladan je za sušenje normalno vlažnog pamučnog rublja i najučinkovitiji je u odnosu na kombiniranu potrošnju energije za sušenje istog.

Standardni programi za pamuk prema trenutačnom EU-propisu 932/2012

Programm + stupanj sušenja	Punjenje	Potrošnja energije	Trajanje programa
 Pamuk + suho za spremanje u ormar	8 kg/4 kg	1,27 kWh/0,75 kWh	209 min/132 min

Postavka programa za ispitivanje i oznaku energije prema smjernici 2010/30/EU



Tehnički podatci

Dimenzije:

85 x 60 x 60 cm

visina x širina x dubina

Težina:

cca. 57 kg

Maksimalna količina rublja:

8 kg

Sakupljač kondenzata:

4,6 l

Priključni napon:

220 - 240 V

Priključna snaga:

maks. 700 W

Osigurač:

10 A

Osvjetljenje bubnja*

Okolna temperatura:

5 - 35°C

Prihvat snage u isključenom stanju:

0,13 W

**Prihvat snage u stanju pripravnosti
(neisključeno stanje):**

0,13 W

* ovisno o modelu

Kontakt podatci za sve zemlje ćete naći u priloženom popisu službi održavanja.

Robert Bosch Hausgeräte GmbH
Carl-Wery-Straße 34
81739 München, GERMANY



9001222831 (9607)