



BOSCH



Register your
new device on
MyBosch now and
get free benefits:
**[bosch-home.com/
welcome](https://bosch-home.com/welcome)**

Gas hob

PNY6B.....

[bg]	Ръководство	Газов готварски плот	3
[hr]	Upute za uporabu	Plinska ploča za kuhanje	12
[sq]	Udhëzim për përdorim	Zona për zierje me gaz	20
[sr]	Uputstva za upotrebu	Polje za kuvanje na gas	28

PNY6B....

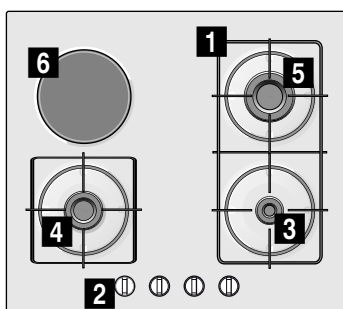

-
- | | |
|--|--|
| 1 Скара | 4 Нормален газон котлон с до 1,75 kW |
| 2 Копче за управление | 5 Мощен газон котлон с до 3 kW |
| 3 Икономичен газон котлон с до 1 kW | 6 Електрически котлон за готвене 1000 W |
-

- | | |
|-------------------------------------|---------------------------------------|
| 1 Rešetka | 4 Normalni plamenik do 1,75 kW |
| 2 Upravljački gumb | 5 Jaki plamenik do 3 kW |
| 3 Štedljivi plamenik do 1 kW | 6 Električno kuhalište 1000 W |
-

- | | |
|---------------------------------------|--|
| 1 Skara | 4 Djegësi normal me deri 1,75 kW |
| 2 Butoni komandues | 5 Djegësi i fortë me deri në 3 kW |
| 3 Djegësi kursyes me deri 1 kW | 6 Vatër elektrike 1000 W |
-

- | | |
|---|---|
| 1 Rešetka | 4 Normalni gorionik snage do 1,75 kW |
| 2 Dugme za upravljanje | 5 Jaki gorionik snage do 3 kW |
| 3 Štedljivi gorionik snage do 1 kW | 6 Električna ringla od 1000 W |

Съдържание

	Използване по предназначение	3
	Важни указания за безопасност	4
	Запознаване с уреда	6
	Обслужващи елементи и газов котлон	6
	Допълнителни принадлежности.	6
	Газов котлон	7
	Ръчно включване	7
	Автоматично запалване	7
	Система за безопасност	7
	Изключване на газов котлон	7
	Предупредителни указания	7
	Препоръки за готвене	7
	Електрически котлони	7
	Преди да започнете работа за първи път	7
	Работа	8
	Указания при използването	8
	Препоръки за готвене	8
	Готварски съдове	8
	Подходящи готварски съдове	8
	Указания при употребата	8
	Почистване и обслужване	9
	Почистване	9
	Поддръжка	9
	Повреда, какво да направим?	10
	Служба обслужване на клиенти	11
	Гаранционни условия	11
	Опазване на околната среда	11
	Изхвърлете като пазите околната среда	11

Допълнителна информация за продукти, принадлежности, резервни части и услуги ще откриете в Интернет: www.bosch-home.com и онлайн магазина: www.bosch-eshop.com

Използване по предназначение

Прочетете внимателно това ръководство за употреба. Само така можете да използвате ефективно и безопасно вашия уред. Съхранявайте ръководствата за инсталация и употреба добре и ги предавайте на евентуалния следващ собственик на уреда.

Производителят се освобождава от всякаква отговорност, ако разпоредбите на настоящия наръчник не се спазват.

Съдържащите се в настоящото ръководство изображения са само ориентировъчни.

Оставете уреда до монтажа в защитното покритие. Ако установите щета по уреда, не го свързвайте към мрежата. Обадете се на нашата служба обслужване на клиенти.

Този уред отговаря на клас 3 съгласно DIN EN 30-1-1 за газови уреди: Уреди за вграждане.

Преди монтажа на вашия нов готварски плот се уверете, че при монтажа се следват инструкциите за монтаж.

Този уред не бива да се вгражда в яhti или в каравани.

Този уред може да се използва само на място с достатъчно добро проветрение.

Този уред не е подходящ за работа с външен таймер или с външно дистанционно управление.

Всички дейности по инсталиране, свързване, регулиране и преминаване към друг вид газ трябва да се извършват от оторизиран специалист и при спазване на съответно приложимите разпоредби и законовите правила, както и на предписанията на локалното електро- и газоснабдително дружество. Особено внимание трябва да се обръща на валидните за проветрението правила и насоки.

Този уред фабрично е настроен на посочения в типовата табелка вид газ. Информация за преминаването към друг вид газ ще откриете в инструкциите за монтаж. За дейности по преминаване към друг вид газ ние препоръчваме да се

обадите на службата обслужване на клиенти.

Този уред е проектиран изключително за използване в частни домакинства, търговска или професионална употреба не се разрешава. Използвайте уреда само за готвене, никога като нагревателен уред. Гаранцията важи само тогава, когато уредът се използва изключително за целта, за която е предвиден.

Този уред е предназначен за използване на височина до максимум 2000 метра над морското равнище.

Не използвайте покрития или защиты за деца, които не се препоръчват от производителя на готварския плот. Може да се стигне до злополуки, напр. поради прегряване, възпламеняване или разтваряне на части от материали.

Уредът може да се използва от деца на и над 8 години и от лица с намалени физически, ментални и сензорни възможности или с недостатъчен опит и/или знания, само когато те са под наблюдение на лице, отговорност за сигурността им или са получили от него разяснения относно безопасната работа с уреда и са разбрали произтичащите опасности от това.

С уреда не трябва да играят деца. Почистването и обслужването от ползвателя не трябва да се извършват от деца, освен ако са по-големи от 15 години и са под наблюдение.

Деца, които са по-малки от 8 години, трябва да се държат надалеч от уреда и свързващия проводник.

Важни указания за безопасност

Предупреждение – Опасност от дефлаграция!

При натрупването на неизгорял газ в затворени пространства е налице опасност от дефлаграция. Не излагайте уреда на течение. В противен случай горелките могат да угаснат. Прочетете предупредителните указания относно начина на функциониране на горелките внимателно.

Предупреждение – Опасност от отравяне!

Използването на газов готварски уред генерира в помещението топлина, влага и продукти от изгарянето. Уверете се, че кухнята е добре проветрена, преди всичко когато готварският плот работи: пазете естествените отвори за вентилация свободни или инсталирайте механично проветрение (абсорбатор). Дълготрайната работа на уреда може да изисква допълнително и по-ефикасно проветрение: отворете прозорец или увеличете мощността на абсорбатора.

Предупреждение – Опасност от изгаряне!

- Котлоните и околността им стават много горещи. Никога не докосвайте горещи повърхности. Дръжте далеч децата под 8 години.
- Ако бутилката с течен газ не е в отвесно положение, течният пропан/бутан може да попадне в уреда. При това по горелката могат да се появят силни пламъци. Компонентите могат да се повредят и с времето да се загуби плътността, така че да започне да излиза газ неконтролирано. Това може да доведе до изгаряния. Бутилките с течен газ да се използват винаги в отвесна позиция.

Предупреждение – Опасност от пожар!

- Наблюдавайте уреда по време на процеса на готвене. Наблюдавайте уреда непрекъснато дори по време на кратки процеси на готвене.
- Котлоните са много горещи. Никога не поставяйте върху готварския плот запалими предмети. Не оставяйте предмети върху готварския плот за постоянно.

- Не складирайте дразнещи химически почистващи средства или продукти, пароструйки, запалими материали или други продукти, които не са хранителни, под този домакински уред, респ. не използвайте такива в непосредствена близост.
- Прегрялата мазнина или олио са лесно запалими. Не се отдалечавайте при нагриване на мазнина или олио. Ако мазнината или олиото се възпламенят, не гасете огъня с вода. Покрийте готварския съд за загасване на пламъка с капак и изключете котлона.

⚠ Предупреждение – Опасност от нараняване!

- Пукнатините или счупванията в стъкления плот са опасни. Изключете всички горелки и всеки електрически нагревателен елемент незабавно. Изтеглете щепсела или изключете предпазителя в кутията с предпазители. Спрете подаването на газ. Не докосвайте повърхността на уреда. Никога не включвайте дефектен уред. Обадете се в службата за обслужване на клиентите.
- Силни температурни колебания могат да доведат до повреда на стъкления панел. При използване на готварския плот избягвайте въздушни течения и разливането на студени течности.
- Готварските съдове, които са повредени, които не са с правилния размер, чийто ръб се подава извън готварския плот или са лошо поставени, могат да причинят тежки щети. Спазвайте съветите и предупрежденията за готварските съдове.
- При влага между дъното на готварския съд и котлона готварският уред внезапно може да подскочи. Винаги поддържайте сухи котлона и дъното на готварския съд.
- Неправилните ремонти са опасни. Само обучен от нас техник от центъра за обслужване на клиенти може да извършва ремонти и да сменя повредени електрически кабели и газопроводи. Ако уредът е дефектен, изтеглете щепсела или изключете предпазителя в кутията с предпазители, затворете подаването на газ. Обадете се на центъра за обслужване на клиенти.

- Ако копче за управление не може да се върти или е хлабаво, то не бива да се ползва повече. Обърнете се веднага към клиентската служба, за да се ремонтира или смени копчето за управление.

⚠ Предупреждение – Опасност от токов удар!

- Не използвайте пароструйки за почистване на уреда.
- Пуквания или счепвания в стъклената плоскост могат да предизвикат токови удари. Изключете предпазителя от таблото. Свържете се със сервизната служба.

⚠ Предупреждение – Опасност от увреждания на здравето!

При първоначално загряване на котлона се освобождават пари, които могат да доведат до дразнения на лигавиците. По време на този процес проветрявайте достатъчно добре кухнята. Децата, домашните животни и особено застрашените хора да се изведат от помещението.

Запознаване с уреда



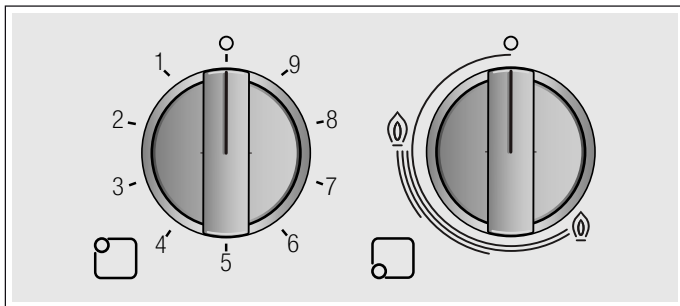

В прегледа на моделите ще откриете Вашия уред с мощностите на горелките. → Страница 2

Обслужващи елементи и газов котлон

Върху всяко копче е обозначен съответния газов котлон. С копчетата можете да настройвате необходимата мощност между максималните и минимални стойности.



Индикатори

	Управляван от копчето котлон
	Котлон изкл.
9	Най-висока степен на мощност
1	Най-ниска степен на мощност
	Най-висока степен на мощност и електрическо запалване на газовия котлон
	Най-ниска степен на мощност

За правилната работа на уреда както скарите, така и всички части на горелката трябва да са правилно поставени. Не разменяйте капачите на горелките.

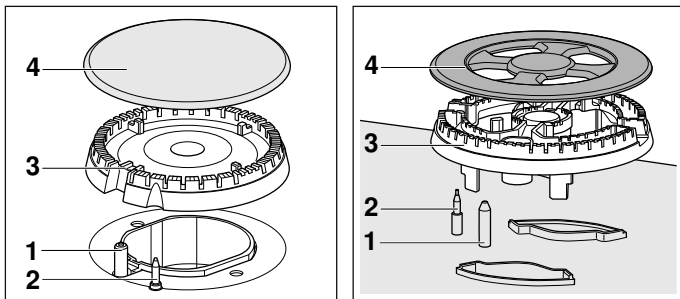

Елементи

1	Запалителна свещ
2	Термоелемент
3	Чашка на газовия котлон
4	Капаче на газовия котлон

Допълнителни принадлежности

Следният аксесоар може да се набави от службата обслужване на клиенти:

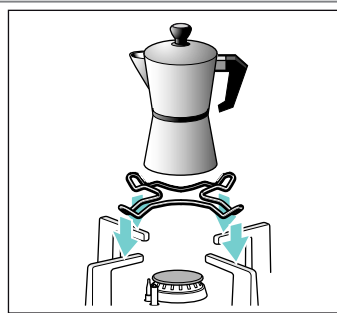

Допълнителна решетка за кафеварка

За използване само върху най-малкия газов котлон. Използвайте готварски съд с диаметър от по-малко от 12 см.

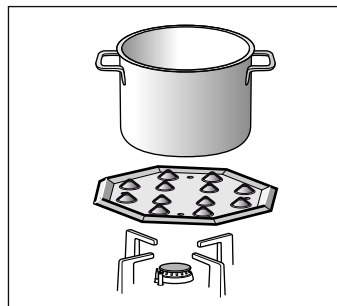

Плоча за варене

Този аксесоар е подходящ само за готвене с ниска температура. Той може да се използва с икономичен газов котлон или нормален газов котлон. Ако Вашият готварски плот има няколко нормални газови котлона, препоръчително е плочата за варене да се поставя върху задния или предния десен нормален газов котлон.

Поставете аксесоара с изпъкналите части нагоре върху носача, а не директно върху котлона.

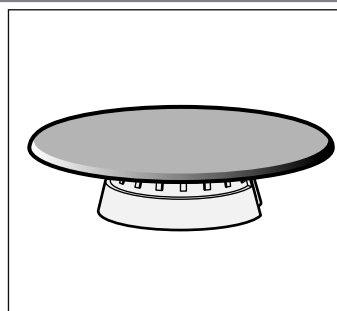

Капаче за варене

Котлонът да се използва изключително за готвене с минимална мощност. Отстранете икономичния газов котлон и сменете с капачето за варене. Поставете готварският съд върху скарата, никога директно върху капачето за варене.

Кат. номер

- HEZ298114 Допълнителна решетка за кафеварка
- HEZ298105 Пластина за варене
- HEZ298104 Капаче за варене

Производителят не поема отговорност за неизползването или погрешното използване на тези аксесоари.

Газов котлон

Ръчно включване

1. Натиснете копчето на избрания газов котлон и го завъртете наляво до най-високата степен на мощност.
2. Дръжте запалка или пламък (кибритена клечка и др.) до газовия котлон.

Автоматично запалване

Ако готварският плот разполага с автоматично запалване (запалителни свещи):

1. Натиснете копчето на избрания газов котлон и го завъртете наляво до най-високата степен на мощност.
Докато копчето е натиснато, всички горелки генерират искри. Пламъкът се възпламенява. Изчакайте няколко секунди.
2. Отпуснете копчето за управление.
3. Завъртете копчето за управление на желаната позиция.

Ако не се извърши запалване, изключете горелката и повторете описаните стъпки. Задръжте този път копчето за управление за по-дълго (до 10 секунди).

⚠ Предупреждение – Опасност от детонация!
Ако пламъкът не се възпламени след 15 секунди, изключете горелката и отворете вратата или прозореца на стаята. Преди да включвате отново горелката, изчакайте минимум една минута.

Указание: Следете за максимална чистота. Ако запалителните свещи са замърсени, може да се стигне до грешно запалване. Почиствайте запалителните свещи редовно с малка неметална четка. Внимавайте запалителните свещи да не се подлагат на силни удари.

Система за безопасност

Според модела Вашият готварски плот има система за безопасност (термоелемент), която предотвратява излизането на газ, ако котлоните по погрешка се изключат.

За да сте сигурни, че това съоръжение е активно:

1. Запалете газовия котлон както обикновено.
2. Задръжте натиснато копчето за управление за 4 секунди след запалването на пламъка.

Изключване на газов котлон

Завъртете съответното копче за управление надясно до позиция 0.

Няколко секунди след изключването на горелката се чува тъп звук. Това е нормално и означава, че предпазната система се е дезактивирала.

Предупредителни указания

Тихият шум по време на работата на газовия котлон е нормален.

По време на първата употреба е нормално да се освобождават миризми. Това не представлява риск, респ. дефект. Миризмите изчезват с времето.

Появата на оранжев пламък е нормална. Той възниква поради намиращия се във въздуха прах, преляли течности и др.

Ако по погрешка пламъкът на газовия котлон угасне, завъртете копчето за управление на газовия котлон на Изкл и не палете котлона повторно най-малко за една минута.

Препоръки за готвене

Газов котлон	Много силно - силно	Средно	Ниско
Мощен газов котлон	Шницел, пържола, омлет, печено	Ориз, бешамел, рагу	Готвене на пара: риба, зеленчуци
Нормален газов котлон	Картофи на пара, пресни зеленчуци, яхнии, юфка	Повторно затопляне и запазване топли на вече приготвени ястия и приготвяне на вкусни ястия	
Икономичен газов котлон	Варене: задушени ястия, мляко с ориз, карамел	Размразяване и бавно готвене: бобови растения, плодове, дълбокозамрзени ястия	Разтопяване: масло, шоколад, желатин

Електрически котлони

Преди да започнете работа за първи път

За да отстраните миризмата на ново, оставете електрическия котлон включен без готварски съд 15 минути на позиция 4. По време на първата експлоатация може да излизат пушек и миризми, които с времето ще изчезнат.

⚠ Предупреждение – Опасност от увреждания на здравето!

При първоначално загряване на котлона се освобождават пари, които могат да доведат до дразнения на лигавиците. По време на този процес проветрявайте достатъчно добре кухнята. Децата, домашните животни и особено застрашените хора да се изведат от помещението.

Внимание!

Не използвайте котлоните без готварски съдове, освен при първото нагряване.

Работа

Включване

Завъртете превключвателя наляво докато не се достигне желаната позиция. Работният индикатор се включва.

Позиция 1: минимална мощност

Позиция 9: максимална мощност

Указание: Ние препоръчваме в началото на готвенето да използвате максималната мощност и след няколко минути да изберете по-ниски степени на мощност.

Изключване

Завъртете превключвателя надясно докато не се достигне позицията за изключване. Работният индикатор се изключва.

Остатъчна топлина

Електрическият котлон може да се изключи малко преди края на готвенето. Остатъчната топлина позволява да продължите да готвите няколко минути и да спестите по този начин енергия.

Указания при използването

Следните съвети Ви помагат да пестите енергия и да избягвате щети по готварските съдове:

- Използвайте готварски съдове с плоско и дебело дъно.
- Използвайте подходящи за котлона готварски съдове. Диаметърът на готварските съдове трябва да отговаря на диаметъра на котлона и никога да не е по-малък.
- Избягвайте кипването на течности върху повърхността на електрическия котлон. Използвайте високи готварски съдове, ако готвите с много течност.
- Пазете готварския плот сух. Солената вода и мокрите готварски съдове могат да повредят готварския плот. Не гответе с влажни готварски съдове.

Препоръки за готвене

Следните препоръки са за Ваша ориентация. Увеличете мощността при:

- големи количества течности,
- приготвяне на по-големи ястия,
- готварски съдове без капак.

Метод на готвене	Позиция
Разтапяне: шоколад, масло, желатин.	1-2
Варене: ориз, бешамел, рагу.	2-3
Варене: картофи, юфка, зеленчуци.	4-5
Задушено: гулаш, месно руло.	4-5
Готвене на пара: риба.	5
Загриване, запазване на топло: готови ястия.	2-3-4-5
Пържене: шницел, бифтек, омлет.	6-7-8
Варене и пържене	9

Готварски съдове

Подходящи готварски съдове

Газов котлон	Минимален диаметър на дъното на готварския съд	Максимален диаметър на дъното на готварския съд
Мощен газов котлон	20 см	26 см
Нормален газов котлон	14 см	22 см
Икономичен газов котлон	12 см	16 см
Електрически котлон	14 см	18 см

Съдът не бива да се показва над ръба на готварския плот.

Указания при употребата

Следните указания ще Ви помогнат да спестите енергия и да избегнете щети по готварските съдове:

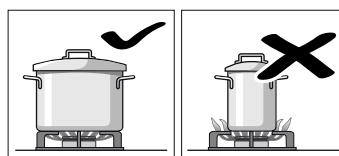

Използвайте готварски съдове с подходящ размер за съответната горелка.

Не използвайте малки готварски съдове върху големите горелки. Пламъкът трябва да не докосва страничните части на готварските съдове.

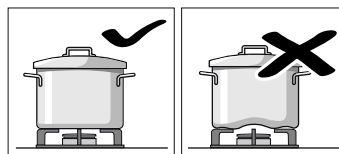

Не използвайте деформирани готварски съдове, които не стоят стабилно върху готварския плот. Съдовете могат да се преобърнат.

Използвайте само готварски съдове с плосък и дебел под.

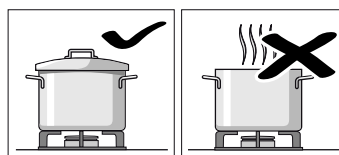

Не гответе без капак или когато капакът е изместен. Голяма част от енергията се хаби.

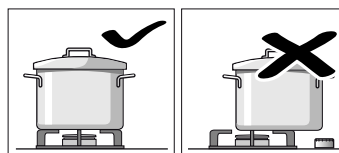

Поставяйте готварския съд в средата над горелката, в противен случай той може да се обърне.

Не дръжте големи тенджери върху горелките в близост до арматурите. Те могат да се прегреят и да се повредят.

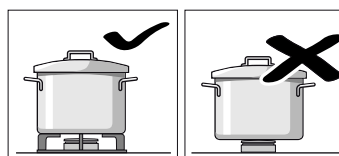

Поставяйте тенджерите върху скарите, никога директно върху горелките. Преди употреба проверявайте дали скарите за тенджери и капациите на газовите горелки са поставени правилно.

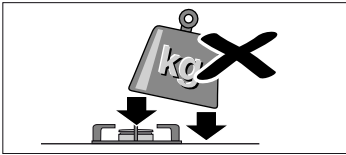

Внимавайте със съдовете, които са върху готварския плот.

Не удряйте върху готварския плот и не поставяйте тежки предмети върху него.

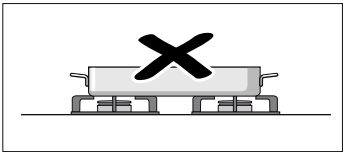

Не използвайте две горелки или два източника на топлина за един съд за готвене.

Избягвайте употребата на тигани, керамични тенджери и др. за дълго време при максимална мощност.

Почистване и обслужване

Почистване

След като уредът се охлади, почистете го с гъба, вода и сапун.

Почиствайте повърхностите на отделните части на горелките след всяка употреба и в студено състояние. И най-малките остатъци (изкипяла храна, пръски мазнина и др.) загарят върху повърхността и по-късно трудно се отстраняват. За правилен пламък отворите и прорезите на горелките трябва да са чисти.

Преместването на някои готварски съдове може да остави метални следи по скарите.

Почиствайте горелките и скарите с вода със сапун и неметална четка.

Ако скарите имат гумени подложки, внимавайте при чистенето. Подложките могат да се разхлабят и да одраскат скарата на готварския плот.

Винаги изсушавайте всички горелки и скари. Водните капки или мокрите зони в началото на процеса на готвене могат да повредят емайла.

След като газовите котлони се почистят и подсушат, уверете се, че капачите са поставени добре върху разпределителите.

Внимание!

- За почистване на уреда не сваляйте елементите за управление. Влизащата влага може да повреди уреда.
- Не използвайте пароструйки. Така готварският плот може да се повреди.
- Не използвайте абразивни средства, метални гъби, остри предмети, ножове или други подобни, за да отстранявате засъхнали остатъци от храна от готварския плот.
- Не използвайте нож, стъргалката или подобно за почистване на свързващото място на стъклото с капачетата на горелките, металните профили или върху стъклените или алуминиеви бленди, ако са налични.

Поддръжка

Незабавно отстранявайте преливащите течности. Така избягвате залепване на остатъци от храната и си спестявате усилия и време.

Не теглете готварските съдове през стъклото, могат да се образуват драскотини. Също така трябва да се избягва твърди или остри предмети да падат върху стъклото. Ръбовете на готварския плот не трябва да се подлагат на удари.

Песъчинките (напр. от чистене на зеленчуци) надраскват стъклената повърхност.

Карамелизираната захар или кипналата храна с високо съдържание на захар трябва веднага да се отстранява от котлона със стъргалка за стъкло.

Когато е възможно избягвайте върху електрическия плот да попада сол.

За да предпазите покритието на електрическия котлон, напоете го с олио или с друго стандартно средство за поддръжка.

? Повреда, какво да направим?

В някои случаи възникналите повреди могат да се отстранят лесно. Преди да се обаждате на центъра за обслужване на клиенти, спазвайте следните указания:

Повреда	Възможна причина	Решение
Обща повреда по електрическата част.	Дефектен предпазител.	Проверете в главната кутия с предпазители дали предпазителят е дефектен и при нужда заменете.
	Автоматичният предпазител или диференциално защитно устройство са активирани.	В главния панел за управление проверете дали автоматичният предпазител или диференциално защитно устройство не са изгоряли.
Автоматичното запалване не функционира.	Между запалителните свещи и горелките може да се намират остатъци от храна или почистващи препарати.	Междинното пространство между запалителната свещ и горелката трябва да е чисто.
	Горелките са влажни.	Изсушете капците на горелките внимателно.
	Капаците на горелките не са поставени правилно.	Проверете дали капците са поставени правилно.
	Уредът не е заземен или е заземен погрешно или заземяването е повредено.	Свържете се с електротехник.
Неравномерен пламък на горелката.	Частите на горелката не са поставени правилно.	Поставете частите на горелката правилно върху съответната горелка.
	Прорезите на горелката са замърсени.	Почистете прорезите на горелката.
Притокът на газ не изглежда нормален или не излиза газ.	Междинно разположените вентили са затворени.	Отворете възможните междинно- разположени вентили.
	При използване на газова бутилка проверете дали тя не е празна.	Подменете газовата бутилка.
В кухнята мирише на газ.	Кран за газта е отворен.	Затворете крановете за газта.
	Лошо свързване на газовата бутилка.	Проверете свързването на газовата бутилка за уплътненост.
	Възможен теч на газ.	Затворете крана за газта, проветрете и веднага уведомете оторизиран за проверката и сертифицирането на инсталацията специалист. Не използвайте уреда докато не се гарантира, че няма теч на газ по инсталацията или по уреда.
Горелката се изключва веднага след отпускането на копчето.	Не сте задържали копчето натиснато достатъчно дълго.	Когато горелката се запали, задръжте копчето още няколко секунди натиснато.
	Прорезите на горелката са замърсени.	Почистете прорезите на горелката.

Служба обслужване на клиенти

Когато се обадите на нашата служба обслужване на клиенти, моля, пригответе си продуктивния номер (E-Nr.) и фабричния номер (FD) на уреда. Тази информация можете да намерите на типовата табелка, която е поставена под готварския плот и на етикета в ръководството за експлоатация.

Информацията за контакт за всички страни за най-близкия център за обслужване на клиенти ще намерите тук, респ. в приложения указател за центровете за обслужване на клиенти.

Доверете се на компетентността на производителя. Така ще сте сигурни, че ремонтът ще бъде извършен от обучени сервизни техници, които разполагат с оригинални резервни части за Вашия уред.

Гаранционни условия

Ако уредът противно на очакванията има повреди или не е изпълнил Вашите изисквания за качество, уведомете ни за това възможно най-бързо. За валидното изпълнение на гаранцията уредът не трябва да е бил неоторизирано манипулиран, респ. използван.

Гаранционните условия се определят от нашето представителство в държавата на закупуване на уреда. Подробна информация ще получите в обектите за продажба. За да имате право на гаранционен иск, трябва да представите касовата бележка за уреда.

Запазваме си правото да правим промени.

Опазване на околната среда

Ако върху типовата табелка на уреда се намира символа , обърнете внимание на следните указания.

Изхвърлете като пазите околната среда

Дайте опаковката на отпадъци по екологосъобразен начин.



Уредът е обозначен в съответствие с директива 2012/19/ЕС за стари електрически и електронни уреди (waste electrical and electronic equipment – WEEE).

Директивата дава рамката, която е валидна за връщането и повторното преработване на старите уреди в границите на Европейския съюз.

Опаковката на Вашия уред се състои от материали, които са необходими, за да се гарантира ефективната защита при транспортиране. Тези материали са напълно годни за преработка и така намаляват замърсяването на околната среда. Както ние, така и Вие можете да дадете принос към опазването на околната среда чрез спазването на следните съвети:

- Изхвърлете опаковката в кофа за рециклиращи се материали.
- Преди изхвърлянето на ненужния уред се погрижете той вече да не може да се използва. Информирайте се при Вашата локална администрация за адреса пункта за вторични суровини и оставете там вашия уред.
- Не изхвърляйте използваната мазнина за пържене или олио в мивката. Събирайте олиото в затварящ се съд и го предавайте в събирателен пункт или, ако това не е възможно, го изхвърляйте в кофата за боклук (така то ще попадне в контролирано депо за отпадъци - може би не е най-доброто решение, но поне няма да се замърсява вода).

Kazalo

	Namjenska uporaba	12
	Važne sigurnosne napomene	13
	Upoznavanje Vašeg uređaja	14
	Upravljački elementi i plamenici	14
	Pribor	15
	Plinski plamenik	15
	Ručno uključivanje	15
	Automatsko paljenje	15
	Sigurnosni sustav	15
	Gašenje plamenika	15
	Upozorenja	15
	Preporuke za kuhanje	16
	Električna kuhališta	16
	Prije prvog korištenja	16
	Rad uređaja	16
	Napomene pri uporabi	16
	Preporuke za kuhanje	16
	Posuđe	17
	Prikladne posude za kuhanje	17
	Naputci za uporabu	17
	Čišćenje i održavanje	17
	Čišćenje	17
	Održavanje	17
	Što učiniti kod smetnji?	18
	Servisna služba	19
	Jamstveni uvjeti	19
	Zaštita okoliša	19
	Ekološki prihvatljivo zbrinjavanje	19

Namjenska uporaba

Pažljivo pročitajte ove upute za uporabu. Samo tako ćete moći učinkovito i sigurno koristiti Vaš uređaj. Sačuvajte upute za postavljanje i uporabu te ih prosljedite eventualnom sljedećem vlasniku uređaja.

Proizvođač ne snosi odgovornost, ukoliko se ne pridržavate odredbi ovog priručnika.

Slike koje se nalaze u ovim uputama služe samo za orijentaciju.

Uređaj ostavite u zaštitnoj navlaci do ugradnje. Ukoliko primijetite oštećenje uređaja, nemojte ga priključiti. Nazovite našu servisnu službu.

Ovaj uređaj odgovara klasi 3 prema DIN EN 30-1-1 za plinske uređaje: Ugradbeni uređaji.

Prije ugradnje vaše nove ploče za kuhanje provjerite jeste li prilikom postavljanja slijedili upute za ugradnju.

Ovaj uređaj ne smije se ugrađivati u jahte ili kamp-kućice.

Ovaj uređaj smijete upotrebljavati samo na dovoljno prozračenom mjestu.

Ovaj uređaj nije namijenjen za korištenje sa satom za vremensko uključivanje ili daljinskim upravljačem.

Sve radove na postavljanju, priključivanju, reguliranju i preinake na neku drugu vrstu plina mora izvršiti ovlašteni stručnjak pridržavajući se odgovarajućih primjenjivih propisa i zakonskih direktiva te propisa lokalnih opskrbljivača električnom energijom i plinom. Posebnu pozornost treba obratiti na odredbe i smjernice koje važe za prozračivanje.

Ovaj uređaj je tvornički podešen na vrstu plina navedenu na označnoj pločici. Informacije o preinaci na drugu vrstu plina ćete naći u uputama za ugradnju. Za preinake na neku drugu vrstu plina preporučamo da nazovete servisnu službu.

Ovaj uređaj je isključivo namijenjen za uporabu u kućanstvima i nije za profesionalnu uporabu. Uređaj koristite samo za kuhanje, a nikada kao grijalo. Jamstvo vrijedi samo kada se uređaj koristi isključivo u za to predviđene svrhe.

Više informacija o proizvodima, priboru, rezervnim dijelovima i uslugama naći ćete na internetu:

www.bosch-home.com i u internetskoj trgovini:

www.bosch-eshop.com

Ovaj uređaj je predviđen za korištenje do visine od maksimalno 2000 metara iznad nadmorske visine.

Ne koristite poklopce ili zaštitu za djecu koju nije preporučio proizvođač ploče za kuhanje. Može doći do nezgoda, primjerice uslijed pregrijavanja, zapaljenja ili odvajanja dijelova materijala.

Ovaj uređaj mogu koristiti djeca od 8 godina nadalje i osobe smanjenih tjelesnih, osjetilnih ili mentalnih sposobnosti ili osobe s nedovoljnim iskustvom ili znanjem ako su pod nadzorom osobe odgovorne za njihovu sigurnost ili ako ih je osoba uputila glede sigurnog korištenja uređaja i ako su razumjeli opasnosti koje iz toga proizlaze.

Djeca se ne smiju igrati s uređajem. Djeca ne smiju čistiti i održavati uređaj ukoliko nemaju 15 godina i više i ako su pod nadzorom.

Djecu mlađu od 8 godina držite na sigurnoj udaljenosti od priključnog voda.

Važne sigurnosne napomene

Upozorenje – Opasnost od eksplozije!

Kod akumulacije neizgorjelog plina u zatvorenim prostorima postoji opasnost od eksplozije. Uređaj ne izlažite propuhu. Plamenici se mogu ugastiti. Pažljivo pročitajte upozorenja glede načina rada plinskih plamenika.

Upozorenje – Opasnost od trovanja!

Korištenjem uređaja za kuhanje na plin u prostoriji u kojoj radi stvara se toplina, vlaga i proizvodi izgaranja. Uvjerite se da je kuhinja dobro prozračena prije svega kada ploča za kuhanje radi: prirodni otvori za prozračivanje moraju biti slobodni ili instalirajte mehaničko prozračivanje (napu). Dugotrajni i stalni rad uređaja može zahtijevati dodatno ili učinkovitije prozračivanje: otvorite prozor ili povećajte snagu nape.

Upozorenje – Opasnost od opekline!

- Kuhališta i površina oko kuhališta se jako zagrijavaju. Nikada ne dodirujte vruće površine. Držite djecu mlađu od 8 godina podalje od plinske ploče za kuhanje.
- Ukoliko boca s tekućim plinom ne stoji okomito, tekući propan/butan mogao bi dospjeti u uređaj. Pritom bi na plamenicima mogli izlaziti veliki plameni jezici. Sastavni dijelovi uređaja bi se time mogli oštetiti te s vremenom postati propusni a zbog toga bi nekontrolirano mogao istjecati plin. Oboje može uzrokovati opekline. Boce s tekućim plinom uvijek koristite u okomitom položaju.

Upozorenje – Opasnost od požara!

- Postupak kuhanja potrebno je nadzirati. Kratkotrajni postupak kuhanja potrebno je neprestano nadzirati.
- Kuhališta se jako zagrijavaju. Nikada ne stavljajte zapaljive predmete na ploču za kuhanje. Ne odlažite predmete na ploči za kuhanje.
- Ne skladištite nagrizajuća kemijska sredstva za čišćenje ili proizvode, parne čistače, zapaljive materijale ili druge neprehrambene proizvode, ispod ovog kućanskog aparata odnosno nemojte ih koristiti u neposrednoj blizini.
- Pregrijano ulje ili masnoća lako su zapaljivi. Ne udaljavajte se tijekom zagrijavanja masnoće ili ulja. Ako se masnoća ili ulje zapali, plamen ne gasite vodom. Pokrijte posudu poklopcem kako bi se ugušio plamen i isključite kuhalište.

⚠ Upozorenje – Opasnost od ozljede!

- Pukotine ili napukline u staklenoj ploči su opasne. Odmah isključite sve plamenike i svaki električni grijaći element. Izvucite mrežni utikač ili isključite osigurač u ormariću s osiguračima. Zatvorite dovod plina. Nemojte dodirivati površinu uređaja. Nikada ne uključujte neispravan uređaj. Nazovite servisnu službu.
- Velike oscilacije u temperaturi mogu dovesti do oštećenja staklene ploče. Prilikom korištenja ploče za kuhanje izbjegavajte propuh i prolijevanje hladne tekućine.
- Posude koje su oštećene, koje nisu pravilne veličine, čiji rub strši izvan ploče za kuhanje ili nisu dobro postavljene na kuhalište, mogu uzrokovati teška oštećenja. Pridržavajte se savjeta i upozorenja za posude za kuhanje.
- U slučaju da se tekućina nalazi između dna posude za kuhanje i kuhališta, posuda za kuhanje može naglo odskočiti od kuhališta. Pobrinite se da su kuhalište i dno posude za kuhanje uvijek suhi.
- Nestručni popravci su opasni. Popravke smije vršiti samo servis koji je prošao našu obuku te izmijeniti oštećene vodove za strujne i plinske vodove. Ako je uređaj neispravan, izvucite mrežni utikač ili isključite osigurač u ormariću s osiguračima, zatvorite dovod plina. Nazovite servis.
- Ako se upravljački gumb ne može okretati ili je klimav, ne smijete ga više koristiti. Odmah se obratite servisnoj službi kako bi se popravio ili zamijenio upravljački gumb.

⚠ Upozorenje – Opasnost od strujnog udara!

- Ne koristite parne čistače za čišćenje uređaja.
- Kod prijeloma, napuklina ili pukotina u ploči za grijanje isključite osigurač u ormariću za osigurače ili izvucite strujni utikač. Pozovite servisnu službu.

⚠ Upozorenje – Opasnost od ugroza zdravlja!

Pri prvom zagrijavanju ploče za kuhanje oslobađaju se pare koje mogu uzrokovati nadraživanje sluznice. Tijekom tog postupka dobro prozračite kuhinju. Djeca, kućni ljubimci i posebno ranjive osobe ne smiju se zadržavati u prostoriji.

Upoznavanje Vašeg uređaja

U pregledu modela ćete pronaći Vaš uređaj sa stupnjevima snage plamenika. → *Stranica 2*

Upravljački elementi i plamenici

Uz svaki gumb je označen pripadajući plamenik. Pomoću gumba možete namjestiti potrebnu snagu između maksimalnih i minimalnih vrijednosti.

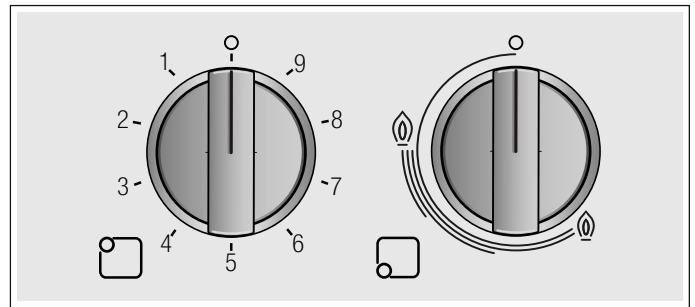

Indikatori

	Upravljanje kuhalištem pomoću gumba
	Kuhalište isključeno
	Najviši stupanj snage
	Najniži stupanj snage
	Najviši stupanj snage i električno paljenje plamenika
	Najniži stupanj snage

Rešetke kao i svi dijelovi plamenika moraju biti pravilno postavljeni za ispravan rad uređaja. Ne zamjenjujte pokrove plamenika.

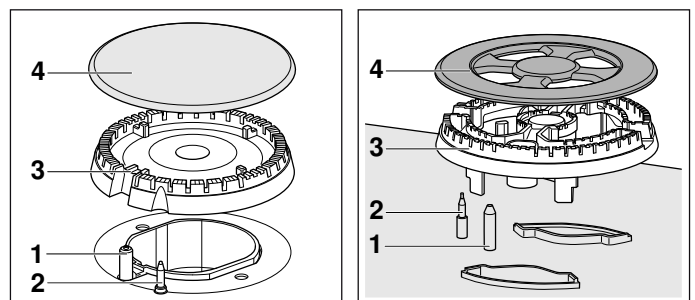

Elementi

1	Svjećica
2	Termoelement
3	Kruna plamenika
4	Poklopac plamenika

Pribor

Kod servisne službe možete kupiti sljedeći pribor:

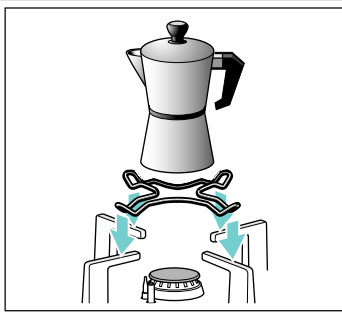

Dodatna nosiva rešetka za kuhalo za kavu

Prikladna samo za korištenje na najmanjem plameniku. Koristite posude za kuhanje promjera manjeg od 12 cm.

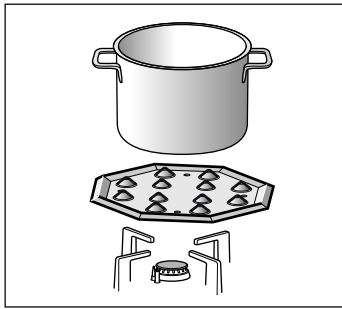

Ploča za lagano vrenje

Ovaj je dodatak prikladan samo za kuhanje na niskim temperaturama. Može se koristiti sa štedljivim ili normalnim plamenikom. Ako vaša ploča za kuhanje ima nekoliko normalnih plamenika, preporučuje se postavljanje ploče za lagano vrenje na stražnji ili prednji desni normalni plamenik.

Dodatak stavite neposredno iznad rešetke okrenutih izvora plamena prema gore, nikada neposredno iznad plamenika.

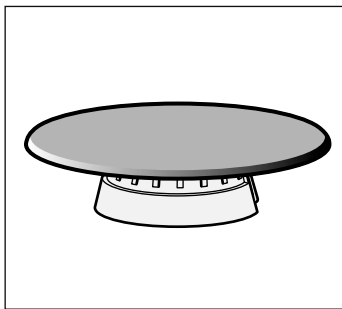

Poklopac za lagano vrenje

Koristite plamenik koji služi isključivo za kuhanje s najnižom snagom. Skinite štedljivi plamenik i zamijenite ga poklopcem za lagano vrenje. Posudu za kuhanje stavite na rešetku, nikada izravno na poklopac za lagano vrenje.

Broj dijela

HEZ298114 Dodatna nosiva rešetka za kuhalo za kavu

HEZ298105 Ploča za lagano vrenje

HEZ298104 Poklopac za lagano vrenje

Proizvođač ne preuzima odgovornost za ove dijelove pribora koji se ne koriste ili se koriste na pogrešan način.

Plinski plamenik

Ručno uključivanje

1. Pritisnite gumb odabranog plamenika i okrenite ga ulijevo do najvišeg stupnja snage.
2. Plameniku približite plinski upaljač ili plamen (upaljač, šibicu, itd.).

Automatsko paljenje

Ako ploča za kuhanje ima automatsko paljenje (svječice):

1. Pritisnite upravljački gumb odabranog plamenika i okrenite ga ulijevo do najvišeg stupnja snage. Sve dok držite pritisnut upravljački gumb, svi plamenici stvaraju iskre. Pali se plamen. Pričekajte nekoliko sekundi.
2. Otpustite upravljački gumb.
3. Okrenite upravljački gumb u željeni položaj.

Ako ne dolazi do paljenja, isključite plamenik i ponovite prethodno opisane korake. Ovaj put upravljački gumb držite pritisnut duže vrijeme (do 10 sekundi).

⚠ Upozorenje – Opasnost od izgaranja!

Ako se plamen ne upali nakon 15 sekundi, isključite plamenik i otvorite vrata ili prozor u prostoriji. Prije ponovnog uključivanja plamenika pričekajte najmanje jednu minutu.

Napomena: Pazite na najveću čistoću. Ako su svječice zaprljane, može doći do neispravnog paljenja. Redovito čistite svječice malom, nemetalnom četkom. Imajte na umu da svječice nisu otporne na snažne udarce.

Sigurnosni sustav

Vaša ploča za kuhanje ima sigurnosni sustav (termoelement) koji sprječava istjecanje plina u slučaju nenamjernog gašenja plamenika.

Kako biste provjerili je li ova naprava aktivna:

1. Plamenik upalite na uobičajeni način.
2. Nakon što ste upalili plamenik, upravljački gumb i dalje držite pritisnut u trajanju od 4 sekunde.

Gašenje plamenika

Okrenite odgovarajući gumb udesno do položaja 0.

Nekoliko sekundi nakon isključivanja plamenika možete čuti prigušen šum. To je normalna pojava i znači da je sigurnosni sustav deaktiviran.

Upozorenja

Tiho zujanje za vrijeme rada plamenika je normalna pojava.

Tijekom prvog korištenja je normalno da se oslobađaju mirisi. To ne predstavlja nikakv rizik odnosno kvar. Mirisi će s vremenom nestati.

Narančasti plamen je normalna pojava. Nastaje zbog prisustva prašine u zraku, prolivene tekućine itd.

Ako plamen na plameniku nehotice izlazi, okrenite kontrolni gumb plamenika na Isključeno te nemojte ponovno upaliti plamenik najmanje jednu minutu.

Preporuke za kuhanje

Plamenik	Vrlo jaki - Jaki	Srednji	Slabi
Jaki plamenik	Odrežak, biftek, omlet, pržena jela	Riža, bešamel, ragu	Kuhanje na pari: riba, povrće
Normalni plamenik	Krumpir kuhan na pari, svježe povrće, variva, tjestenina	Podgrijavanje i održavanje topline već kuhanih jela i kuhanje finih variva	
Štedljivi plamenik	Kuhanje: pirjana jela, riža na mlijeku, karamel	Odmrzavanje i lagano kuhanje: mahunarke, voće, duboko smrznuta jela	Topljenje: maslac, čokolada, želatina

Električna kuhališta

Prije prvog korištenja

Kako biste uklonili miris novog uređaja, ostavite električnu ploču za kuhanje uključenu bez posude za kuhanje 15 minuta u položaju 4. Za vrijeme prvog rada može se pojaviti dim i mogu se osloboditi mirisi koji će s vremenom nestati.

Upozorenje – Opasnost od ugroza zdravlja!

Pri prvom zagrijavanju ploče za kuhanje oslobađaju se pare koje mogu uzrokovati nadraživanje sluznice. Tijekom tog postupka dobro prozračite kuhinju. Djeca, kućni ljubimci i posebno ranjive osobe ne smiju se zadržavati u prostoriji.

Oprez!

Ne koristite kuhališta bez posuda za kuhanje osim za prvo zagrijavanje.

Rad uređaja

Uključivanje

Okrećite prekidač ulijevo sve dok ne dođe u željeni položaj. Uključuje se indikator rada.

Položaj 1: minimalna snaga

Položaj 9: maksimalna snaga

Napomena: Preporučamo da na početku kuhanja koristite maksimalnu snagu i da nakon nekoliko minuta odaberete niže stupnjeve snage.

Isključivanje

Okrećite prekidač udesno sve dok ne dođe u položaj isključivanje. Isključuje se indikator rada.

Preostala toplina

Električno kuhalište može se isključiti već prije kraja kuhanja. Preostala toplina omogućuje da se kuhanje nastavi nekoliko minuta i da se na taj način uštedi energija.

Napomene pri uporabi

Sljedeći savjeti pomoći će vam uštedjeti energiju i izbjeći oštećenja na posudama za kuhanje:

- Koristite posude za kuhanje s ravnim i debelim dnom.
- Za kuhalište koristite odgovarajuću posudu za kuhanje. Promjer posude za kuhanje treba odgovarati promjeru kuhališta i nikada ne smije biti manji.
- Spriječite izlivanje tekućine po površini električne ploče za kuhanje. Koristite visoke posude za kuhanje kada kuhate s puno tekućine.
- Pobrinite se da je ploča za kuhanje suha. Slana voda i vlažne posude za kuhanje mogu oštetiti ploču za kuhanje. Ne kuhajte s vlažnim posudama za kuhanje.

Preporuke za kuhanje

Sljedeće preporuke služe samo za orijentaciju. Povećajte razinu snage kod:

- većih količina tekućine,
- pripremanja većih jela,
- posuda za kuhanje bez poklopca.

Način pripremanja hrane	Položaj
Otapanje: čokolada, maslac, želatina.	1-2
Kuhanje: riža, bešamel, ragu.	2-3
Kuhanje: krumpir, tjestenina, povrće.	4-5
Pirjanje: gulaš, mesne rolade.	4-5
Kuhanje na pari: riba.	5
Zagrijavanje, održavanje topline: gotova jela.	2-3-4-5
Pečenje: odresci, biftek, omlet.	6-7-8
Kuhanje i naglo prženje	9

Posude

Prikladne posude za kuhanje

Plamenik	Minimalni promjer dna posude za kuhanje	Maksimalni promjer dna posude za kuhanje
Jaki plamenik	20 cm	26 cm
Normalni plamenik	14 cm	22 cm
Štedljivi plamenik	12 cm	16 cm
Električno kuhalište	14 cm	18 cm

Posuda za kuhanje ne smije prelaziti preko ruba ploče za kuhanje.

Naputci za uporabu

Sljedeći naputci Vam pomažu za uštedu energije te izbjegavanje oštećenja na posudama za kuhanje:

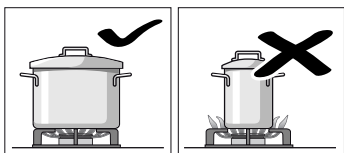

Koristite posude za kuhanje prikladne veličine za plamenike. Ne upotrebljavajte male posude za kuhanje na velikim plamenicima. Plamen ne bi smio dodirivati stranice posuda za kuhanje.

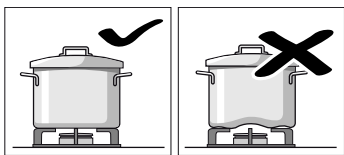

Ne upotrebljavajte deformirane posude za kuhanje koje ne mogu stajati stabilno na kuhalištu. Posude se mogu prevrnuti.

Upotrebljavajte samo posude za kuhanje s ravnim i debelim dnom.

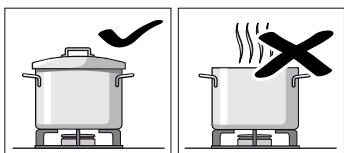

Ne kuhajte bez poklopca ili kada poklopac nije poklopljen do kraja. Gubi se veliki dio energije.

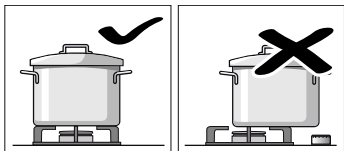

Postavite posudu za kuhanje na sredinu plamenika kako se ista ne bi prevrnula.

Ne stavljajte velike lonce na plamenike blizu armatura. Mogle bi se pregrijati a time i oštetiti. Stavite lonce na rešetku, ali nikada direktno na plamenike.

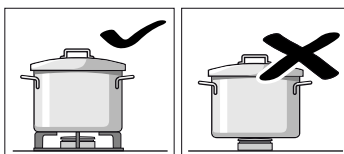

Prije uporabe se uvjerite da su rešetke za lonce te poklopci plinskih plamenika pravilno postavljeni.

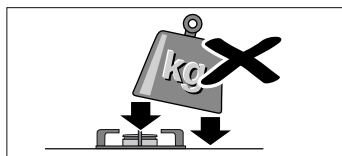

Oprezno rukujte posudama koje se nalaze na kuhalištu. Ne udarajte po kuhalištu i ne stavljajte težak teret.

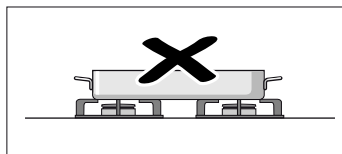

Ne koristite dva plamenika ili izvora topline za samo jednu posudu za kuhanje. Izbjegavajte uporabu tava za pečenje, glinenih posuda itd. dulje vrijeme pri maksimalnoj snazi.

Čišćenje i održavanje

Čišćenje

Kada se uređaj ohladi, očistite ga spužvicom, vodom i sapunom.

Površine dijelova plamenika očistite nakon svake uporabe i kada se ohlade. I najmanji ostaci (prekipjela jela, masne mrlje, itd.) se uvuku u površinu te ih je kasnije teško ukloniti. Za pravi plamen rupe i otvori plamenika moraju biti čisti.

Pomicanje nekih posuda za kuhanje može ostaviti tragove metala na rešetki.

Očistite plamenike i rešetke sapunicom i nemetalnom četkom.

Ako rešetke imaju gumene prevlake, budite oprezni kod čišćenja. Prevlake bi se mogle odvojiti od rešetke a rešetka bi mogla izgresti kuhalište.

Uvijek osušite sve plamenike i rešetke. Kapi vode ili vlažna mjesta na početku kuhanja mogu oštetiti emajl.

Nakon čišćenja i sušenja plamenika, pazite da poklopce plamenika ispravno namjestite na krune plamenika.

Opres!

- Za čišćenje uređaja nemojte izvaditi upravljačke elemente. Vлага koja ulazi može oštetiti uređaj.
- Ne koristite parne čistače. Mogli biste oštetiti ploču za kuhanje.
- Ne koristite abrazivna sredstva za čišćenje, metalne spužvice, oštre predmete, noževe ili slično za uklanjanje osušenih ostataka hrane s ploče za kuhanje.
- Ne koristite noževe, strugače ili slično za čišćenje spojnog mjesta stakla s kapicama plamenika, metalnim profilima ili na staklenim ili aluminijskim pločama ako postoje.

Održavanje

Odmah odstranite prolivenu tekućinu. Na taj način ćete izbjeći da se ostaci hrane zalijepe te ćete uštediti trud i vrijeme.

Posude za kuhanje ne povlačite po staklu jer bi mogle nastati ogrebotine. Isto tako treba izbjegavati da tvrdi ili šiljasti predmeti ne padnu na staklo. Rubove ploče za kuhanje ne izlažite udarcima.

Zrna pijeska (npr. od čišćenja povrća) mogu izgrebati staklenu površinu.

Karamelizirani šećer ili prekipjelu hranu s visokim udjelom šećera valja odmah ukloniti s kuhališta pomoću strugača za staklo.

Ako je moguće, izbjegavajte da sol dospije na električnu ploču za kuhanje.

Kako biste zaštitili premaz električne ploče za kuhanje, natopite ga uljem ili nekim drugim uobičajenim sredstvom za njegu.

? Što učiniti kod smetnji?

U nekim slučajevima možete lako ukloniti smetnje koje su se pojavile. Prije nego što nazovete servisnu službu, uzmite u obzir slijedće napomene:

Smetnja	Mogući uzrok	Rješenje
Smetnja na elektrici.	Osigurač u kvaru.	U glavnom ormariću s osiguračima provjerite je li osigurač u kvaru i po potrebi ga zamijenite.
	Automatski osigurač ili zaštitna strujna sklopka je iskočila.	Na glavnom upravljačkom polju provjerite je li automatski osigurač ili zaštitna strujna sklopka pregorila.
Automatsko paljenje ne funkcionira.	Između svjećica za paljenje i plamenika mogu se naći ostaci namirnica ili sredstava za čišćenje.	Prostor između svjećice za paljenje i plamenika mora biti čisto.
	Plamenici su vlažni.	Pokrove plamenika pažljivo osušite.
	Pokrovi plamenika nisu pravilno postavljeni.	Provjerite jesu li pokrovi pravilno postavljeni.
	Uređaj nije ili je neispravno uzemljen ili je uzemljenje oštećeno.	Kontaktirajte svojeg elektroinstalatera.
Neravnomjeran plamen.	Dijelovi plamenika nisu pravilno postavljeni.	Dijelove plamenika pravilno postavite na odgovarajuće plamenike.
	Otvori plamenika su zaprljani.	Očistite otvore plamenika.
Istjecanje plina ne izgleda normalno ili plin ne izlazi.	Međusobno spojeni ventili su zatvoreni.	Otvorite moguće međusobno spojene ventile.
	Pri korištenju plinske boce provjerite da nije prazna.	Zamijenite plinsku bocu.
U kuhinji se osjeća miris plina.	Slavina za plin je otvorena.	Zatvorite slavine za plin.
	Loš priključak plinske boce.	Provjerite zabrtvljenost priključka plinske boce.
	Moguće propuštanje plina.	Zatvorite slavinu za plin, prozračite prostor te odmah obavijestite ovlaštenog stručnjaka za pregled i izdavanje certifikata za instalaciju. Ne koristite uređaj dok se ne uvjerite da nema propuštanja plina na instalaciji ili uređaju.
Plamenik se isključuje odmah nakon otpuštanja upravljačke poluge.	Niste dovoljno dugo pritiskali upravljačku polugu.	Čim se plamenik upali, upravljačku polugu držite pritisnutom još nekoliko sekundi.
	Otvori plamenika su zaprljani.	Očistite otvore plamenika.

Servisna služba

U zahtjevu za uslugama našeg tehničkog servisa potrebno je navesti broj proizvoda (E-Nr.) i broj proizvodnje (FD) uređaja. Ovu informaciju ćete pronaći na pločici s karakteristikama koja je smještena na donjoj strani ploče za kuhanje i na naljepnici korisničkog priručnika.

Kontakt podatke svih zemalja za najbližu servisnu službu naći ćete ovdje odn. u priloženom popisu servisnih službi.

Imajte povjerenja u kompetentnost proizvođača. Tako ćete biti sigurni da će popravak izvršiti obučeni serviseri koji raspolažu originalnim rezervnim dijelovima za vaš uređaj.

Jamstveni uvjeti

Ukoliko uređaj suprotno očekivanju pokazuje oštećenja ili ne ispunjava zahtjeve kvalitete, obavijestite nas što je prije moguće. Za važeće ispunjenje jamstva uređajem se ne smije neovlašteno rukovati odn. koristiti ga.

Jamstvene uvjete određuje naše zastupništvo u zemlji kupnje uređaja. Detaljne informacije ćete dobiti na prodajnim mjestima. Kako biste mogli iskoristiti jamstvo, trebate predložiti potvrdu o kupnji uređaja.

Pridržavamo pravo na izmjene.

Zaštita okoliša

Ako se na označnoj pločici uređaja nalazi simbol , pridržavajte se sljedećih napomena.

Ekološki prihvatljivo zbrinjavanje

Ambalažu zbrinite ekološki prihvatljivo.



Ovaj uređaj je označen u skladu s europskom direktivom 2012/19/EU o električnim i elektroničkim starim uređajima (waste electrical and electronic equipment - WEEE). Direktiva zadaje okvir za vraćanje i preradu starih uređaja važeću u cijeloj EU.

Ambalaža Vašeg uređaja napravljena je od materijala koji su potrebni za učinkovitu zaštitu pri transportu. Ti su materijali u potpunosti ponovno upotrebljivi te time smanjuju štetni učinak na okoliš. Kao što i mi činimo tako i Vi može doprinijeti zaštiti okoliša poštujući sljedeće savjete:

- Ambalažu zbrinite u kontejner za recikliranje.
- Uređaj kojeg ne koristite prije zbrinjavanja učinite neupotrebljivim. U mjesnoj upravi doznajte adresu najbližeg reciklažnog dvorišta i tamo predajte svoj uređaj.
- Korištenu masnoću od pečenja ili ulje ne izlijevajte u sudoper. Skupljajte ulje u posudi koja se može zatvoriti te je odnesite u sakupljalište ili ako to nije moguće, bacite je u kontejner za smeće (tako će doći na kontrolirani deponij smeća, vjerojatno to nije najbolje rješenje ali se na taj način ne zagađuje voda).

Përshkrim i përmbajtjes

	Përdorimi sipas përcaktimit	20
	Udhëzime të rëndësishme sigurie	21
	Njohja me pajisjen	22
	Elementet e komandimit dhe djegësi	22
	Aksesori	23
	Djegësi i gazit	23
	Ndezje manuale	23
	Ndezja automatike	23
	Sistemi i sigurisë	23
	Fikja e një djegësi	23
	Udhëzime paralajmëruese	24
	Rekomandime për gatimin	24
	Vatra gatimi elektrike	24
	Para përdorimit të parë	24
	Operimi	24
	Udhëzime gjatë përdorimit	24
	Rekomandime për gatimin	24
	Enët e gatimit	25
	Ena e përshtatshme për zierje	25
	Udhëzime gjatë përdorimit	25
	Pastrimi dhe mirëmbajtja	25
	Pastrimi	25
	Mirëmbajtja	26
	Çrregullim, si të veprojmë nëse?	26
	Shërbimi i servisimit	27
	Kushtet e garancisë	27
	Mbrojtja e Mjedisit	27
	Hedhja sipas normave ekologjike	27

Informata tjera mbi prodhimet, pajisjet shitesë, pjesët shitesë dhe servisimin i gjeni në internet në:
www.bosch-home.com dhe shitoren Online:
www.bosch-eshop.com

Përdorimi sipas përcaktimit

Lexoni manualin e përdorimit me kujdes. Vetëm kështu mund ta përdorni pajisjen tuaj në mënyrë efektive dhe të sigurt. Ruani mirë manualet e instalimit dhe të përdorimit dhe dorëzojani ato një përdoruesi të ardhshëm të pajisjes.

Prodhuesi shkarkohet nga çdo lloj përgjegjësie, nëse nuk respektohen normat e këtij manuali.

Figurat që gjenden në këtë manual janë orientuese.

Lëreni pajisjen në qesen mbrojtëse derisa ta montoni. Nëse identifikoni një dëmtim në pajisje, mos e lidhni atë. Telefonojini shërbimit tonë të klientit.

Ky aparat i përgjigjet klasës 3 sipas DIN EN 30-1-1 për aparate me gaz: Aparate montimi.

Para montimit të vatrës së gatimit, sigurohuni që gjatë instalimit të respektoni manualin e montimit.

Kjo pajisje nuk duhet të montohet në jahte ose në karvane.

Kjo pajisja duhet të përdoret vetëm në ato ambiente që kanë ajrosje të mjaftueshme.

Ky aparat nuk është i përshtatshëm për punë me një orë të jashtme me ndërprerës kohor dhe as me telekomandë.

Të gjitha punimet e instalimit, të lidhjes të rregullimit dhe të konvertimit në një lloj tjetër gazi duhet të kryhen nga një profesionist i autorizuar dhe duke zbatuar rregullat në fuqi si dhe dispozitat ligjore dhe udhëzimet lokale të furnizimit me gaz dhe energji. Një vëmendje e veçantë duhet ti kushtohet edhe rregulloreve dhe direktivave në fuqi që kanë të bëjnë me ajrimin.

Kjo pajisje është projektuar nga fabrika për llojin e gazit të dhënë në etiketën e tipit. Informacione lidhur me kalimin në një lloj tjetër gazi, mund t'i gjeni në manualin e montimit. Ne rekomandojmë që të kontaktoni me shërbimin e klientit kur bëhet fjalë për punimet e konvertimit në një lloj tjetër gazi.

Kjo pajisje është prodhuar vetëm për përdorim në kushtet e shtëpisë; një përdorim komercial ose industrial nuk është i lejuar. Përdorni

pajisjen vetëm për të gatuar, asnjëherë si pajisje ngrohëse. Garancia është e vlefshme vetëm kur pajisja përdoret vetëm për qëllimin e parashikuar.

Kjo pajisje është e përshtatshme për tu përdorur në një lartësi maksimale deri në 2000 metër mbi nivelin e detit.

Mos përdorni mbulesa ose siguresa për fëmijët, të cilat nuk këshillohen nga prodhuesi i vatrës së gatimit. Mund të shkaktohen aksidente, p.sh. përmes mbinxehjes, marrjes flakë ose shpërthimit të pjesëve materiale.

Ky aparat mund të përdoret nga fëmijët mbi 8 vjet dhe personave me aftësi të reduktuar fizike, sensorike ose mentale apo me mungesë përvojë ose dije, nëse janë të mbikëqyrur nga një person, i cili është përgjegjës për sigurinë e tyre, ose të cilët janë të udhëzuar për përdorim të sigurt të aparatit dhe të cilët i kanë kuptuar rreziqet që rezultojnë nga kjo.

Fëmijët nuk lejohet të luajnë me aparatin. Pastrimi dhe mirëmbajtja që i takon përdoruesit nuk lejohet të bëhet nga fëmijët, nëse ato, janë 15 vjet dhe më të vjetër dhe janë të mbikëqyrur.

Fëmijët më të vegjël se 8 vjet i mbani larg aparatit dhe përcuesve lidhës.

⚠ Udhëzime të rëndësishme sigurie

⚠ Paralajmërim – Rrezik nga fryrja!

Në rast të mbledhjes së gazit të padjegur në hapësira të mbyllura ekziston rrezik nga fryrja. Aparatin mos ia vendosni përballë korrentit. Sepse djegësit mund të fiken. Lexoni me vëmendje udhëzimet paralajmëruese sa i përket mënyrës së funksionimit të djegësit të gazit.

⚠ Paralajmërim – Rrezik helmimi!

Përdorimi i një pajisje gatimi me gaz krijon në ambientin ku përdoret nxehtësi, lagështi si dhe produkte të djegshme. Sigurohuni që kuzhina të jetë e ajrosur mirë, veçanërisht nëse vatra është në përdorim: Të gjitha dritaret e ajrimit i mbani të lira ose instaloni një ventilator mekanik (aspirator). Nëse pajisja përdoret shpesh dhe për periudha kohore të gjata atëherë mund të jetë i nevojshëm një ventilator

shtesë ose një ventilator më eficient: hapni një dritare ose rrisni gradacionin e aspiratorit.

⚠ Paralajmërim – Rrezik djegieje!

- Zonat e gatimit dhe pjesët përreth bëhen shumë të nxehta. Mos i prekni asnjëherë sipërfaqet e nxehta. Fëmijët nën 8 vjeç mbajini larg.
- Nëse bombola e gazit të lëngshëm nuk qëndron vertikalisht, është e mundur që propani/butani i lëngshëm të rrjedhë në aparat. Me këtë rast në djegëset mund të shkaktohet flakë e fuqishme eksplozive. Pjesët ndërtuese mund të dëmtohen dhe me kalimin e kohës të bëhen të depërtueshme, kështu që gazi mund të rrjedhë në mënyrë të pakontrolluar. Të dyjat mund të shpien deri tek djegiet. Bombolat e gazit të lëngshëm gjithmonë të përdoren në pozitë vertikale.

⚠ Paralajmërim – Rrezik nga djegia!

- Procesi i gatimit duhet kontrolluar. Një proces gatimi i shkurtër duhet kontrolluar pa ndërprerje.
- Zonat e gatimit bëhen shumë të nxehta. Mos vendosni asnjëherë mbi vatrën e gatimit objekte të djegshme. Mos vendosni objekte mbi vatrën e gatimit.
- Mos vendosni nën këtë pajisje shtëpiake solucione larëse kimike gërryese ose produkte, pastrues me avull, materiale të djegshëm ose produkte të tjera që nuk janë ushqime, si dhe mos i përdorni ato në afërsi të saj.
- Yndyra ose vaji i mbinxehur merr flakë shpejt. Mos u largoni kur nxehni yndyrë ose vaj. Nëse yndyra ose vaji merr flakë, mos e fikni zjarrin me ujë. Mbulojeni enën me një kapak për të mbytur flakën dhe fikni zonën e gatimit.

⚠ Paralajmërim – Rrezik plagosjeje!

- Krisjet ose thyerjet në pllakën prej qelqi janë të rrezikshme. Fikni menjëherë gjithë djegësit dhe fikni çdo element nxehtë elektrik. Hiqni spinën nga priza ose fikni siguresën në kutinë e siguresave. Mbylleni ushqimin e gazit. Mos e prekni sipërfaqen e planit të gatimit. Mos ndizni asnjëherë një pajisje me defekt. Telefonojini shërbimit të klientit.
- Luhatjet e forta të temperaturës mund të shkaktojnë dëmtim të panelit prej xhami. Gjatë përdorimit të planit të gatimit, shmangni rrymat e ajrit dhe derdhjet e lëngjeve të ftohtë.

- Enët e gatimit të dëmtuara, të cilat nuk kanë madhësinë e duhur, buzët e të cilave dalin jashtë vatrës së gatimit ose që keqvendosen, mund të shkaktojnë dëme të rënda. Respektoni këshillat dhe udhëzimet paralajmëruese për enët.
- Në kushte lagështire midis bazamentit të enës së gatimit dhe zonës së gatimit, ena mund të kërcejë papritur në lartësi. Zonën e gatimit dhe bazamentin e enës mbajeni gjithmonë të thatë.
- Riparimet e gabuara janë të rrezikshme. Riparimet dhe ndërrimin e përçuesve të dëmtuar të rrymës dhe gazit guxon ti bëjë vetëm një teknik i shkolluar nga shërbimi jonë i klientëve. Nëse aparati është në defekt, hiqni spinën e rrjetit ose fikni siguresën në arkën e siguresave, mbyllni furnizimin e gazit. Thirrni shërbimin e klientëve
- Nëse një buton komandues nuk mund të rrotullohet ose është i lirshëm, nuk duhet të përdoret më. Drejtojuni menjëherë shërbimit të klientit, në mënyrë që të riparoni ose të zëvendësoni butonin komandues.

⚠ Paralajmërim – Rrezik nga goditja e rrymës!

- Mos përdorni pastrues me avull për pastrimin e pajisjes.
- Plasaritjet apo të çarat e pllakës së qelqit mund të shkaktojnë goditje elektrike. Fikni siguresën në kutinë e siguresave. Telefonojini shërbimit të klientit.

⚠ Paralajmërim – Rrezik për dëme të shëndetit!

Gjatë nxehjes për herë të parë të pllakës së gatimit çlirohen avuj, të cilët mund të shkaktojnë irritim të mukozave. Ajrosni kuzhinën në mënyrë të bollshme gjatë këtij procesi. Mbani larg nga dhoma fëmijët, kafshët shtëpiake dhe në veçanti personat e rrezikuar.

Njohja me pajisjen



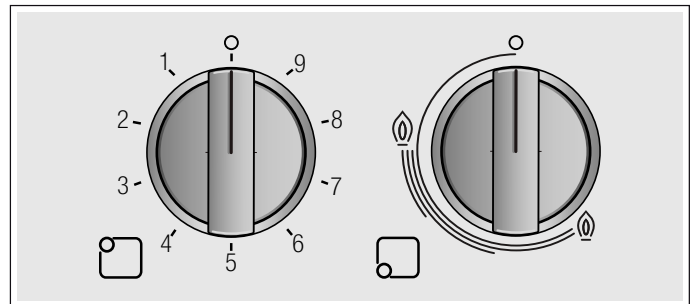

Në përshkrimin e modelit do ta gjeni pajisjen tuaj me kapacitetin e djegësit. → *Faqja 2*

Elementet e komandimit dhe djegësi

Tek secila nga butonat e komandimit është shënuar djegësi përkatës. Me dorezën komanduese ju mund të zgjidhni rendimentin e nevojshëm midis vlerave maksimale dhe minimale.



Treguesit

	Vatra e komanduar nga butoni komandues
	Zona e gatimit e fikur
9	Gradacioni më i lartë
1	Gradacioni më i ulët
	Gradacioni më i lartë dhe ndezja elektrike e djegësit
	Gradacioni më i ulët

Për punë korrekte të aparatit, si skarat ashtu edhe pjesët e djegësit duhet të jenë të vendosura si duhet. Mos i ngatërroni kapakët e djegësit.

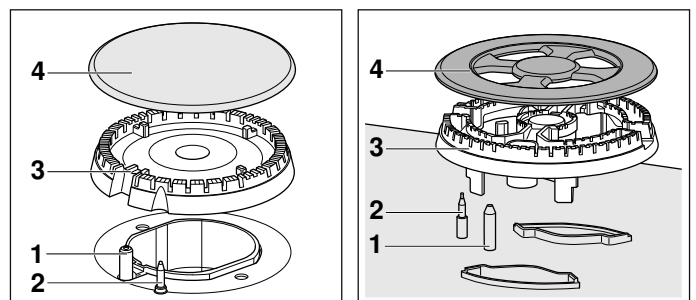

Elementë

1	Kandela ndezëse
2	Termoelement
3	Kupa e djegësit
4	Kapaku i djegësit

Aksesori

Aksesori i mëposhtëm mund të porositet tek shërbimi i klientit:

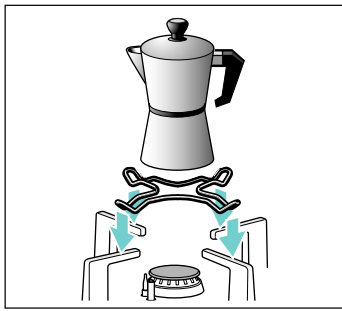

Grilë ekstra për makinën e kafes

I përshtatshëm vetëm për përdorim mbi djegësin e vogël. Përdorni enë me diametër më të vogël se 12 cm.

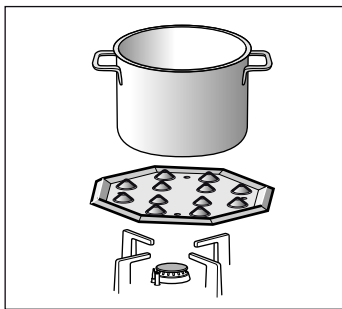

Vatra simmer

Ky aksesori është i përshtatshëm vetëm zierje në temperaturë të ulët. Mund të përdoret me djegësin ekonomik ose me djegësin normal. Nëse soba juaj ka disa djegës normale, rekomandohet që vatra simmer të vendoset tek djegësi normal në anën e djathtë qoftë para apo mbrapa.

Vendoseni aksesori me zgjatimet nga lart mbi mbajtës dhe asnjëherë drejtpërdrejt mbi djegës.

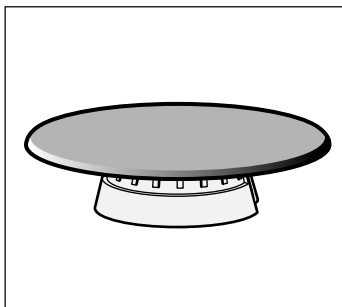

Kapaku i vatrës për zierje

Përdorni vatrën vetëm për gatim me fuqi minimale. Hiqni vatrën ekonomike dhe zëvendësojeni me kapakun e vatrës për zierje. Vendosni enën e gatimit mbi skarë dhe asnjëherë direkt mbi kapakun e vatrës për zierje.

Numri pjesëve

HEZ298114 Grilë ekstra për makinën e kafes

HEZ298105 Pllakë simmer

HEZ298104 Kapak për pllakën zierëse

Prodhuesi nuk mban përgjegjësi për përdorimin e gabuar ose të mangët të këtyre aksesoreve.

Djegësi i gazit

Ndezje manuale

1. Shtypni butonin komandues të djegësit të zgjedhur dhe rrotullojeni në të majtë derisa të arrini në gradacionin më të lartë.
2. Afroni tek djegësi një ndezës ose një flakë (çakmak, kunj shkrepëseje, etj.).

Ndezja automatike

Nëse plani i gatimit ka një ndezje automatike (kandelë ndezëse):

1. Shtypni çelësin e komandimit të vatrës së zgjedhur dhe rrotullojeni në të majtë deri në nivelin më të lartë të gradimit. Për sa kohë që çelësi i komandimit mbahet i shtypur, të gjitha vatrave lëshojnë shkëndija. Flaka do të ndizet. Pritni për disa sekonda.
2. Lëshoni çelësin e komandimit.
3. Rrotulloni çelësin e komandimit në pozicionin që dëshironi.

Nëse ndezja nuk ndodh, fikni vatrën dhe përsëritni hapat e përshkruar më lart. Këtë radhë mbajeni çelësin e komandimit të shtypur për më gjatë (deri në 10 sekonda).

⚠ Paralajmërim – Rrezik shpërthimi!

Kur flaka nuk ndizet pas rreth 15 sekondash, fikni vatrën dhe hapni derën ose dritaren e dhomës. Pritni të paktën për një minutë përpara se të provoni të ndizni sërish vatrën.

Udhëzim: Kujdesuni për pastërti maksimale. Nëse kandelat e ndezjes janë pis, ndezja mund të mos jetë si duhet. Pastroni rregullisht kandelat e ndezjes me një furçë të vogël jometalike. Bëni kujdes që të mos ushtroni forcë të madhe mbi kandelat e ndezjes.

Sistemi i sigurisë

Vatra juaj e gatimit ka një sistem sigurie (termoelement), i cili pengon daljen e gazit, kur djegësi fiket pa dashje.

Për t'u siguruar që mekanizmi është aktiv:

1. Ndizeni djegësin si zakonisht.
2. Pas ndezjes së flakës, mbajeni butonin komandues shtypur për 4 sekonda.

Fikja e një djegësi

Rrotulloni butonin komandues djathtas, derisa të arrihet pozicioni 0.

Disa sekonda pas fikjes së djegësit dëgjohet një zhurmë e mbytur. Kjo është normale dhe do të thotë, se sistemi i sigurisë u çaktivizua.

Udhëzime paralajmëruese

Një zukatje e lehtë gjatë funksionimit të djegësit është normale.

Gjatë përdorimit të parë është normale që të dalë era jashtë. Kjo nuk paraqet rrezik ose defekt. Erërat zhduken me kalimin e kohës.

Flaka me ngjyrë portokalli është normale. Ajo krijohet përmes pluhurit që ndodhet në ajër, lëngjeve të derdhur, etj.

Kur flaka e djegësit fiket aksidentalisht, rrotulloni çelësin e djegësit në pozicionin e fikur dhe mos e ndizni djegësin për të paktën një minutë.

Rekomandime për gatimin

Djegësi	Shumë e fortë - E fortë	Mesatare	E ulët
Djegësi i fortë	Shnicel, biftek, omëletë, ushqim i pjekur	Oriz, salcë beshamel, salcë ragu	Zierja me avull: Peshk, perime
Djegësi normal	Patate në avull, perime të freskëta, tava, makarona	Ringrohje dhe mbajtje ngrohtë e gatesave të sapo përgatitura dhe përgatitja e gatesave të shijshme	
Djegësi kur-syes	Gatimi: Gjellë me mish, oriz me qumësht, karamel	Shkrirja dhe gatimi i ngadaltë: bathë, fruta, gatesa të ngrira	Shkrirja: gjalpë, çokolatë, xhelatinë

Vatra gatimi elektrike

Para përdorimit të parë

Për të shmangur aromën e pajisjes së re, lëreni të nderur pllakën elektrike të gatimit për 15 minuta në pozicionin 4, pa vendosur enë sipër saj. Gjatë përdorimit të parë mund të krijohen aroma dhe tym, të cilat do të zhduken me kalimin e kohës.

⚠ Paralajmërim – Rrezik për dëme të shëndetit!
Gjatë nxehjes për herë të parë të pllakës së gatimit çlirohen avuj, të cilët mund të shkaktojnë irrim të mukozave. Ajrosni kuzhinën në mënyrë të bollshme gjatë këtij procesi. Mbani larg nga dhoma fëmijët, kafshët shtëpiake dhe në veçanti personat e rrezikuar.

Kujdes!

Mos i përdorni vatrat e gatimit pa enë, përveç ngrohjes për herë të parë.

Operimi

Ndezja

Rrotulloni butonin në të majtë, derisa të arrini pozicionin e dëshiruar. Treguesit e funksioneve do të ndizen.

Pozicion 1: rendiment minimal

Pozicion 9: rendiment maksimal

Udhëzim: Ne ju këshillojmë që në fillim të procesit të gatimit të përzgjidhni gradacionet maksimale dhe pas disa minutash të kaloni tek gradacionet më të ulta.

Fikja

Rrotulloni butonin në të djathtë, derisa të arrini pozicionin e fikjes. Treguesit e funksioneve do të fikën.

Nxehtësia e mbetur

Vatrat elektrike të gatimit mund të fikën pak para përfundimit të procesit të gatimit. Nxehtësia e mbetur vazhdon procesin e gatimit edhe për disa minuta të tjera kështu ju mund të kurseni energji.

Udhëzime gjatë përdorimit

Këshillat e mëposhtme ju ndihmojnë, të kurseni energji dhe të shmangni dëmtimet e enëve të gatimit:

- Përdorni enë gatimi me fund të sheshtë dhe të trashë.
- Për vatrat e gatimit përdorni enë gatimi të përshtatshme. Diametri i enëve të gatimit duhet të përkojë me diametrin e vatrave të gatimit dhe nuk duhet të jetë kurrë më i vogël.
- Shmangni derdhjen e lëngjeve mbi sipërfaqen e pllakës elektrike të gatimit. Përdorni enë gatimi të larta, nëse do të gatuarit ushqime me shumë lëng.
- Vatra duhet të jetë e thatë. Uji me kripë dhe enët e lagura mund ta dëmtojnë vatrën. Mos gatuarit me enë gatimi të lagura.

Rekomandime për gatimin

Këshillat e mëposhtme janë për orientim. Rrisni fuqinë në rast të:

- sasisë më të madhe të lagështisë,
- përgatitjes së gatesave të mëdha,
- enë gatimi pa kapak.

Metoda e gatimit	Pozicioni
Shkrirja: Çokolatë, gjalpë, xhelatinë.	1-2
Gatimi: Oriz, salcë beshamel, salcë ragu.	2-3
Gatimi: Patate, makarona, perime.	4-5
Tava të shteruara: Gulash, role rostoje.	4-5
Zierja me avull: Peshk.	5
Ngrohja, mbajtja ngrohtë: Gatesat e gatshme.	2-3-4-5
Pjekja: Shnicel, biftek, omëletë.	6-7-8
Gatimi dhe pjekja	9

Enët e gatimit

Ena e përshtatshme për zierje

Djegësi	Diametri minimal i fundit të enës së gatimit	Diametri maksimal i fundit të enës së gatimit
Djegësi i fortë	20 cm	26 cm
Djegësi normal	14 cm	22 cm
Djegësi kursyes	12 cm	16 cm
Vatra gatimi elektrike	14 cm	18 cm

Ena nuk duhet të dalë jashtë vatrës së gatimit.

Udhëzime gjatë përdorimit

Udhëzimet e mëposhtme do të ju ndihmojnë, të kurseni energji dhe ti parandaloni dëmtimet në enët për zierje:

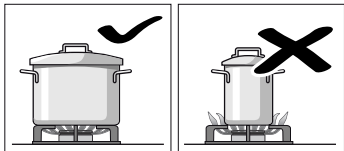

Përdorni enë për zierje me madhësi të përshtatshme për djegësin përkatës. Mos përdorni enë të vogla për zierje në djegësit e mëdhenj. Flaka nuk lejohet ti prekë anët e enës për zierje.

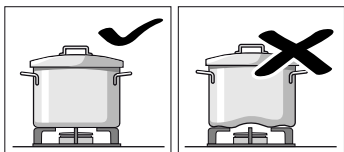

Mos përdorni enë për zierje të deformuara, të cilat nuk qëndrojnë stabile në zonën e zierjes. Enët mund të përmbysen. Përdorni vetëm enë për zierje me fund të rrafshët dhe të trashë.

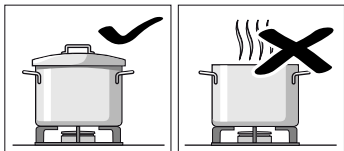

Mos zieni pa kapak ose me kapak të zhvendosur. Një pjesë e madhe e energjisë do të humbet.

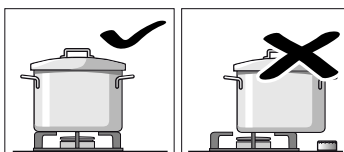

Enën për e zierje e vendosni në mes të djegësit, sepse përndryshe ajo mund të përmbysset. Tenxheret e mëdha mos i vendosni mbi djegës pranë armaturave. Këta mund të stërnxehen dhe kështu të dëmtohen.

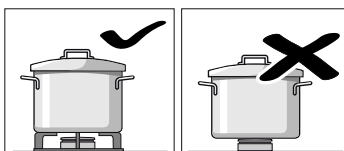

Tenxheret vendosni gjithmonë në skara, asnjëherë direkt në djegës. Para përdorimit sigurohuni, që skarat e tenxheres dha kapakët e djegësit të gazit të flenë në mënyrë korrekte.

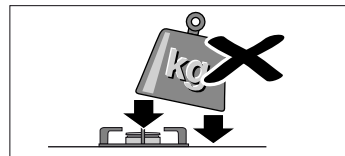

Veproni me kujdes me enët për zierje, të cilat qëndrojnë mbi zonën e zierjes. Mos goditni mbi zonën e zierjes dhe mos vendosni pesha të rënda mbi te. Mos përdorni dy djegës ose burime nxehtësie për një enë gatimi. Shmangni përdorimin e tiganëve për skuqje, enëve të baltës për një kohë të gjatë me fuqi maksimale.

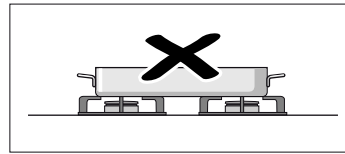

Pastrimi dhe mirëmbajtja

Pastrimi

Nëse pajisja është ftohur njëherë, pastrojeni atë me një sfunjjer, ujë dhe sapun.

Pas çdo përdorimi dhe në gjendje të ftohtë pastroni sipërfaqen e pjesëve të veçanta të djegësit. Edhe mbetjet më të vogla (ushqimet e derdhura, stërpikjet e yndyrës, etj.) digjen në sipërfaqe dhe pastaj largohen shumë vështirë. Për një flakë të rregullt vrimat dhe të çarat e djegësit duhet të jenë të pastra.

Lëvizja e disa enëve për zierje mund të lerë gjurmë metali në skara.

Me ujë me sapun dhe me një furçë jo metalike pastroni djegësit dhe skarat.

Nëse skarat kanë shtresë gome, pastrimin bëjeni me kujdes. Shtresat mund të lirohen dhe skarat ta gërvishtin zonën e zierjes.

Thani gjithmonë të gjithë djegësit dhe skarat. Pikat e ujit ose zonat e lagështa në fillim të procesit të zierjes mund ta dëmtojnë emalin.

Pasi djegësit të jenë pastruar dhe të jenë tharë, sigurohuni që kapaku të jetë vendosur mirë mbi distributorë.

Kujdes!

- Mos i hiqni elementët e komandimit kur pastroni pajisjen. Lagështia që depërton mund të dëmtojë pajisjen.
- Mos përdorni pastrues me avull. Vatra e gatimit mund të dëmtohet.
- Mos përdorni agjentë gërryes, sfunjjerë me përbërje metalike, objekte të mprehta, thika ose të ngjashme, për të mënjeluar mbetje ushqimi të thara nga vatra e gatimit.
- Mos përdorni thika, kruajtëse ose të ngjashme për pastrimin e pjesëve lidhëse të xhamit me mbulesën e djegësit, profilet metalike ose mbi kapakun prej xhami ose alumini, nëse ka një të tillë.

Mirëmbajtja

Lëngjet e derdhura largoni menjëherë. Kështu do ta parandaloni që mbetjet nga ushqimi të ngjiten dhe me këtë kurseni mund dhe kohë.

Enët e gatimit mos i tërhiqni mbi pianurën e qelqit, mund të gërvishtet. Gjithashtu duhet të bëni kujdes që mbi pianurën e qelqit të mos bien objekte të forta apo me majë. Bëni kujdes që skajet e vatrave të gatimit të mos goditen me objekte të ndryshme.

Kokrriza rëre (p.sh nga pastrimi i perimeve) mund të gërvishtin sipërfaqen e qelqit.

Sheqeri i shkrirë apo ushqimet që kanë shumë sheqer duhet të pastrohen menjëherë me anë të një gërryese xhami, në rast se janë derdhur mbi ndonjë vatër gatimi.

Evitoni aq sa është e mundur që mbi vatrën elektrike të mos bjerë kripë.

Për të mbrojtur sipërfaqen e pllakave elektrike të gatimit, trajtojini ato me vaj ose me produkte të tjera kujdesi të zakonshme.

? Çrregullim, si të veprojmë nëse?

Në disa raste, defektet e shfaqura mund të zgjidhen lehtë. Përpara se t'i telefononi shërbimit të klientit, ndiqni udhëzimet e mëposhtme:

Siguresa në arkën e siguresave në defekt.	Shkaqet e mundshme	Zgjidhja
Defekt i elektrikës së përgjithshme.	Siguresa në defekt.	Në arkën kryesore të siguresave kontrolloni nëse siguresa është në defekt dhe zëvendësojeni nëse është e nevojshme.
	Siguresa automatike ose ndërprerësi mbrojtës nga mungesa e rrymës është liruar.	Në panelin kryesor drejtues kontrolloni, nëse siguresa automatike ose ndonjë ndërprerës mbrojtës nga mungesa e rrymës është djegur.
Ndezja automatike nuk funksionon.	Ndërmjet kandilave ndezës dhe djegësve mund të ketë mbetje nga ushqimet ose pastruesit.	Hapësira ndërmjet kandilit ndezës dhe djegësit duhet të jetë e pastër.
	Djegësit janë të lagur.	Kapakët e djegësit i thani me kujdes.
	Kapakët e djegësit nuk janë vendosur si duhet.	Kontrolloni nëse kapakët janë vendosur si duhet.
	Aparati nuk është fare ose është gabimisht i tokëzuar ose tokëzimi është i dëmtuar.	Kontakti elektrikist.
Flaka e djegësit e pa barbartë.	Pjesët e djegësit nuk janë vendosur si duhet.	Pjesët e djegësit i vendosni si duhet në djegësin adekuat.
	Të çarat e djegësit janë të ndotura.	Pastroni të çarat e djegësit.
Rrjedha e gazit nuk duket se është normale ose nuk del fare gaz.	Ventilet e ndërmjetme janë të mbyllur.	Hapni ventilet e mundshme të ndërmjetme.
	Kur përdorni një bombolë gazi kontrolloni që ajo mos të jetë e zbratur.	Ndërroni bombolën e gazit.
Në kuzhinë vjen era gaz.	Një rubinet e gazit është e hapur.	Mbyllni rubinetet e gazit.
	Lidhje e keqe e bombolës së gazit.	Bombolën e gazit e kontrolloni për puthitje
	Derdhje e mundshme e gazit.	Mbyllni rubinetin e gazit, ajrosni hapësirën dhe lajmëroni menjëherë specialistin e autorizuar për kontrollim dhe certifikim të instalimit. Aparatin mos e përdorni deri sa të jetë e sigurt se nuk ka më derdhje të gazit në instalim e as në aparat.
Djegësi fiket menjëherë pas lirim të dorëzës shërbyese.	Dorzën shërbyese nuk e keni shtypur mjaftueshëm gjatë.	Pasi që djegësi të jetë ndezur, dorzën shërbyese e mbani edhe disa sekonda të shtypur.
	Të çarat e djegësit janë të ndotura.	Pastroni të çarat e djegësit.

Shërbimi i servisimit

Nëse kërkon shërbimin tonë teknik, duhet të keni numrin e produktit (E-Nr.) dhe numrin e prodhimit (FD) të pajisjes. Ky informacion gjendet te pllaka e karakteristikave, e vendosur në pjesën e poshtme të pllakës së gatimit dhe në etiketën e manualit të përdorimit.

Të dhënat e kontaktit për të gjitha vendet i gjeni në listën e përmbajtjes të shërbimit të klientëve.

Kini besim te kompetenca e prodhuesit. Kështu mund të jeni të sigurt se riparimin do ta realizojnë teknikët e trajnuar për riparim, të cilët janë të pajisur me pjesë këmbimi origjinale për pajisjet tuaja.

Kushtet e garancisë

Nëse aparati është i dëmtuar ose nuk i përmbush kërkesat tuaja të cilësisë, na lajmëroni për këtë sa më shpejt që mundeni. Për ta aktivizuar garancinë aparati nuk lejohet të manipulohet përkatësisht përdoret në mënyrë të paautorizuar.

Kushtet e garancisë përcaktohen në përfaqësinë tonë në vendin e blerjes së aparatit. Informacione të detajuara do të merrni në qendrat e shitjes. Për ta marrë në konsideratë garancinë, duhet ta tregoni faturën e blerjes së aparatit.

Ne e mbajmë të drejtën e ndërrimeve.

Mbrojtja e Mjedisit

Kur në tabelën e tipit të pajisjes shfaqet simboli , respektoni udhëzimet e mëposhtme.

Hedhja sipas normave ekologjike

Hidheni paketimin sipas normave ekologjike.



Ky aparat përmban shënjen e aparaturave elektrike dhe elektroteknike sipas Udhëzimit 2012/19/EU (waste electrical and electronic equipment - WEEE).

Udhëzimi jep kuadrin ligjor për te drejtën e kthimit mbrapsht të aparaturave të përdorura në të gjithë BE.

Paketimi i aparatit tuaj përbëhet nga materiale, të cilat janë të nevojshme, për të garantuar një mbrojtje të efektshme gjatë transportit. Këto materiale janë plotësisht të ripërdorshme dhe me këtë e zvogëlojnë ngarkesën e mjedisit jetësor. Kështu si ne mundeni edhe ju të kontriboni për mbrojtjen e mjedisit jetësor, me atë që ti përfillni rekomandimet e mëposhtme:

- Paketimin e hidhni në një kazan për materiale të riciklueshme.
- Para se ta hidhni, asgjësojeni aparatit që nuk ju duhet më. Te administrata lokale informohuni për adresën e qendrës më të afërt për vlerësim të materialeve dhe aparatit tuaj çojeni atje.
- Yndyrën e papërdorur ose vajin për gatim mos e hidhni në lavaman. Vajin e mblidhni në një enë që mund të mbyllet dhe e dorëzoni në një qendër për mbledhje ose nëse kjo nuk është e mundur, atëherë hidhni atë, në një kazan plehrash (kështu ai do të dërgohet në një deponi plehrash - mbase nuk është zgjidhja më e mirë, por së paku kështu nuk do të ndotet uji).

Sadržaj

	Upotreba u skladu s odredbama	28
	Uputstva za sigurnost	29
	Upoznavanje uređaja	30
	Elementi za rukovanje i gorionik	30
	Pribor	31
	Gorionik na gas	31
	Ručno uključivanje	31
	Automatsko paljenje	31
	Sigurnosni sistem	31
	Isključivanje jednog gorionika	31
	Upozoravajuće napomene	31
	Preporuke za kuvanje	32
	Električna ploča za kuvanje	32
	Pre prve upotrebe	32
	Režim rada	32
	Napomene prilikom korišćenja	32
	Preporuke za kuvanje	32
	Posude za kuvanje	33
	Odgovarajući lonci za kuvanje	33
	Napomene prilikom korišćenja	33
	Čišćenje i održavanje	33
	Čišćenje	33
	Nega	34
	Smetnja, šta činiti?	34
	Servisna služba	35
	Uslovi garancije	35
	Zaštita životne sredine	35
	Rešavanje otpada u skladu sa zaštitom okoline	35

Ostale informacije o proizvodima, priboru, rezervnim delovima i servisima ćete naći na internetu:

www.bosch-home.com i "online" prodavnici:

www.bosch-eshop.com

Upotreba u skladu s odredbama

Pažljivo pročitajte uputstvo za upotrebu. Samo tako ćete moći efikasno i sigurno da koristite Vaš aparat. Obratite pažnju na uputstva za instalaciju i upotrebu i dajte ih eventualno sledećem vlasniku aparata.

Proizvođač ne snosi odgovornost, ukoliko se niste pridržavali odredbi iz ovog priručnika.

Slike koje su sastavni deo uputstva su orijentacionog karaktera.

Ostavite aparat u zaštitnoj kutiji sve do ugradnje. Ukoliko utvrdite oštećenje na aparatu, nemojte ga priključivati. Pozovite našu servisnu službu.

Ovaj uređaj odgovara klasi 3 za uređaje na gas prema DIN EN 30-1-1: ugradni uređaji.

Pre ugradnje Vaše nove ravne ploče za kuvanje, pobrinite se da pri instalaciji sledite uputstvo za ugradnju.

Ovaj aparat ne sme da se ugrađuje na jahte ili kamp-prikolice.

Ovaj uređaj smete da koristite samo na mestu sa odgovarajućom ventilacijom.

Ovaj uređaj nije namenjen za režim rada pomoću eksternog tajmera ili daljinskog upravljača.

Sve radove na instalacijama, priključivanju, regulaciji i prebacivanju na drugu vrstu gasa mora da izvrši ovlašćeni stručnjak i uz poštovanje primenljivih regulativa i zakonski zadatih parametara kao i propisa za lokalne distributere struje i gasa. Posebnu pažnju morate da obratite na odredbe i instrukcije koje važe za ventilaciju.

Ovaj aparat je fabrički podešen na vrstu gasa koja stoji na pločici sa tipom. Informacije o prebacivanju na drugu vrstu gasa pronaći ćete u uputstvu za ugradnju. Za radove na prebacivanju na drugu vrstu gasa preporučujemo da pozovete servisnu službu.

Ovaj aparat je predviđen isključivo za upotrebu u privatnim domaćinstvima; nije dozvoljena komercijalna ili službena upotreba. Aparat koristite samo za kuvanje, nikako kao grejalicu. Garancija važi samo ako se aparat koristi isključivo u predviđene svrhe.

Ovaj uređaj je namenjen za korišćenje na nadmorskim visinama od maksimalno 2000 metara.

Nemojte koristiti poklopce ili sigurnosne brave za decu, koje proizvođač ravne ploče za kuvanje nije preporučio. Može doći do nesreća, npr. zbog prekomernog zagrevanja, paljenja ili odlepljivanja delova materijala.

Ovaj uređaj mogu koristiti deca od 8 godina i lica sa smanjenim psihičkim, osećajnim ili mentalnim sposobnostima ili nedostacima iskustva ili znanja, ako ih nadzire lice, koje je odgovorno za bezbednost, ili ih je uputilo u vezi sa sigurnom upotrebom uređaja i ako su oni razumeli opasnosti, koje iz toga mogu da nastanu.

Nikada ne smete pustiti decu da se igraju sa uređajem. Čišćenje i korisničko održavanje ne smeju da vrše deca, čak i ako imaju 15 godina ili više i ako imaju nadzor.

Decu, mlađu od 8 godina udaljite od uređaja i priključnog kabla.

Uputstva za sigurnost

Upozorenje – Opasnost od prskanja!

U slučaju sakupljanja nesagorelog gasa u zatvorenim prostorijama postoji opasnost od prskanja. Uređaj nemojte da izlažete promaji. Inače mogu da se ugase gorionici. Pažljivo pročitajte upozoravajuće napomene u vezi sa načinom funkcionisanja gorionika na gas.

Upozorenje – Opasnost od trovanja!

Korišćenje uređaja za kuvanje na gas u prostoriji, u kojoj se puštaju u rad, stvara toplotu, vlažnost i proizvode sagorevanja. Uverite se da kuhinja poseduje dobru ventilaciju, pe svega kada je ravna ploča za kuvanje u režimu rada: Prirodne otvore za ventilaciju držite otvorene ili instalirajte mehaničku ventilaciju (aspirator). Dug i konstantan režim rada uređaja može da zahteva dodatnu i efikasniju ventilaciju: Otvorite prozor ili povećajte snagu na aspiratoru.

Upozorenje – Opasnost od opekotina!

- Ravne ploče za kuvanje i njihovo okruženje postaju jako vrući. Nemojte nikada dodirivati vruće površine. Deci mlađoj od 8 godina ne dajte da se približavaju.

- Ako boca sa tečnim gasom ne stoji uspravno, tečni propan/butan može da dospe u uređaj. Iz tog razloga može da izađe snažan plamen na gorionicima, kada se upale. Komponente mogu da se oštete i da vremenom postanu nehermetične, tako da gas nekontrolisano izlazi. Obe situacije mogu da budu uzročnici opekotina. Boce sa tečnim gasom uvek upotrebljavajte u ispravnom položaju.

Upozorenje – Opasnost od požara!

- Postupak kuvanja mora da se nadgleda. Kratkotrajni postupak kuvanja mora neprekidno da se nadgleda.
- Ravne ploče za kuvanje postaju jako vruće. Nemojte nikada stavljati zapaljive predmete na ravnu ploču za kuvanje. Nemojte stavljati predmete na ravnu ploču za kuvanje.
- Nemojte odlagati nagrizaјуća sredstva ili proizvode za čišćenje, paročistače, zapaljive materijale ili druge proizvode koji nisu namirnice, ispod ovog kućnog aparata odn. nemojte ih koristiti u njegovoj neposrednoj blizini.
- Vrela mast ili ulje su lako zapaljivi. Nemojte se udaljavati kada zagrevate mast ili ulje. Ukoliko se mast ili ulje zapale, nemojte gasiti vatru vodom. Za gašenje plamena, prekrijte posudu za kuvanje poklopcem i isključite ravnu ploču za kuvanje.

Upozorenje – Opasnost od povrede!

- Pukotine ili naprsline na staklenom tanjiru su opasne. Sve gorionike ili električne grejače treba odmah isključiti. Izvucite mrežni utikač ili isključite osigurač u kutiji sa osiguračima. Zatvorite dovod gasa. Nemojte dodirivati površinu uređaja. Nikada nemojte uključivati pokvaren uređaj. Pozvati servisnu službu.
- Jaka kolebanja temperature mogu da dovedu do oštećenja stakla. Kada koristite ravnu ploču za kuvanje izbegavajte promaje i prosipanje hladne tečnosti.
- Posude za kuvanje koje su oštećene, nisu odgovarajuće veličine, čije ivice vire izvan ravne ploče za kuvanje ili su pogrešno postavljene, mogu da izazovu ozbiljna oštećenja. Vodite računa o savetima i upozorenjima za upotrebu posuda za kuvanje.
- Ukoliko se javi vlaga izmđu dna posude za kuvanje i ravne ploče za kuvanje, posuda može iznenada da odskoči. Držite suvim ravnu ploču za kuvanje i dno posude za kuvanje.

- Nestručne popravke su opasne. Samo servisni tehničar, koga smo mi obučili sme da vrši popravke i da zameni oštećene kablove za struju i vodove za gas. Ako je uređaj pokvaren, izvucite mrežni utikač ili isključite osigurač u kutiji za osigurače, zatvorite dovod gasa. Pozovite servisnu službu.
- Ukoliko komandno dugme ne može da se okreće ili je labavo, znači da ne sme više da se koristi. Obratite se odmah korisničkoj službi radi popravke ili zamene komandnog dugmeta.

⚠ Upozorenje – Opasnost od strujnog udara!

- Nemojte koristiti paročistač za čišćenje aparata.
- Iskakanje ili lomljenje staklene ploče mogu da izazovu strujne udare. Isključite osigurač u kutiji sa osiguračima. Pozvati servisnu službu.

⚠ Upozorenje – Opasnost od ugrožavanja zdravlja!

Prilikom prvog zagrevanja ploče za kuvanje dolazi do pojave isparenja, koja mogu izazvati nadražaj sluzokože. Tokom ovog procesa, temeljno provetravajte kuhinju. Deca, kućni ljubimci i naročito ugrožene osobe se ne smeju nalaziti u prostoriji.

Upoznavanje uređaja



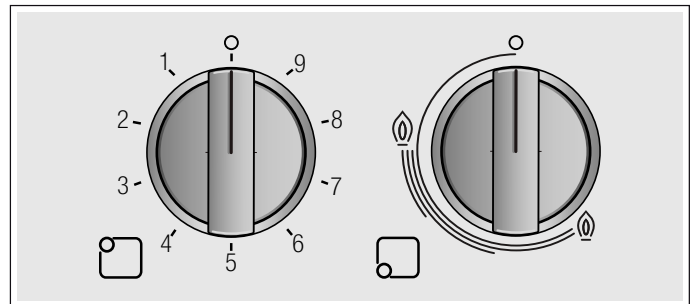

U pregledu modela, naći ćete Vaš aparat sa snagama gorionika. → *Strana 2*

Elementi za rukovanje i gorionik

Na svakom regulatoru jačine je označen pripadajući gorionik. Pomoću regulatora za jačinu možete da podešavate potrebnu snagu između maksimalne i minimalne vrednosti.



Prikazi

	Ringla kojom upravlja regulator jačine
	Ringla je isključena
9	Najveća snaga
1	Najmanja snaga
	Najveća snaga i električno paljenje gorionika
	Najmanja snaga

Za korektan režim rada uređaja rešetke kao i delovi gorionika moraju da budu pravilno postavljeni. Nemojte da zamenite poklopce gorionika.

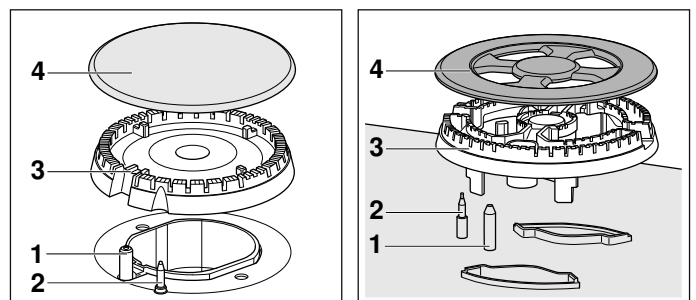

Elementi

1	Svećica za paljenje
2	Termoelement
3	Dizna gorionika
4	Poklopac gorionika

Pribor

Sledeći pribor može da se dobije u servisnoj službi:

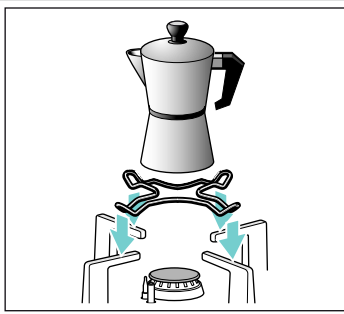

Dodatna rešetka za kuvalo za espresso

Pogodna je za upotrebu samo na malim gorionicima. Upotrebljavajte posude za kuvanje sa prečnikom od manje od 12 cm.

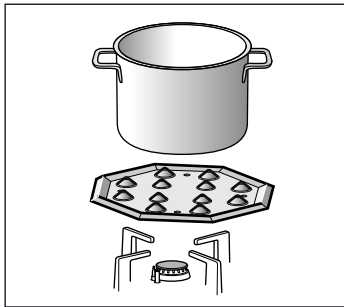

Simmer ploča

Ovaj deo dodatne opreme je pogodan sam za pečenje na niskoj temperaturi. Može da se koristi sa štedljivim ili sa normalnim gorionikom. Ukoliko na vašoj ravnoj ploči za kuvanje ima više normalnih gorionika, preporučuje se da Simmer ploču postavite da zadnji ili predni desni normalni gorionik.

Stavite deo pribora sa ispuččenjima nagore na nosač, a nikad direktno na gorionik.

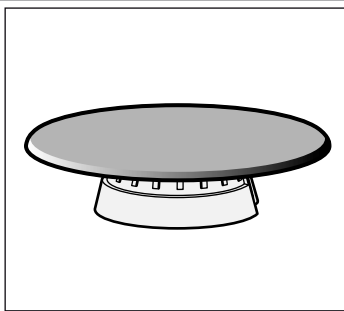

Simmer Cap

Gorionik koristite isključivo za kuvanje sa minimalnom snagom. Uklonite štedljivi gorionik i zamenite ga sa Simmer Cap. Sud za kuvanje postavite na rešetku i nikada direktno na Simmer Cup.

Broj dela

HEZ298114 Dodatna rešetka za kuvalo za espresso

HEZ298105 Ploča za kuvanje

HEZ298104 Poklopac za kuvanje

Proizvođač ne snosi odgovornost za nedostatak ili pogrešnu upotrebu ovih delova pribora.

Gorionik na gas

Ručno uključivanje

1. Pritisnite regulator jačine izabranog gorionika i okrenite ga ulevo do najvećeg stepena snage.
2. Upaljač za plin ili plamen (upaljača, šibice itd.) približite gorioniku.

Automatsko paljenje

Ako ploča za kuvanje raspolaže automatskim paljenjem (svećice za paljenje):

1. Pritisnite regulator jačine za izabrani gorionik i okrenite ga ulevo do najvećeg stepena snage. Dok je regulator jačine pritisnut, svi gorionici stvaraju funkciju. Plamen se pali. Sačekajte nekoliko sekundi.
2. Pustite regulator jačine.
3. Okrenite regulator jačine u željeni položaj.

Ukoliko ne dođe do paljenja, isključite gorionik i ponovite prethodno opisane korake. Ovog puta, regulator jačine držite duže pritisnutim (do 10 sekundi).

⚠ Upozorenje – Opasnost od širenja plamena!

Ukoliko se plamen nakon 15 sekundi ne upali, isključite gorionik i otvorite vrata ili prozor prostorije. Pre ponovnog uključivanja gorionika, sačekajte najmanje jedan minut.

Uputstvo: Vodite računa o maksimalnoj čistoći. Ako su svećice za paljenje prljave, može doći do neispravnog paljenja. Svećice za paljenje redovno čistite pomoću male, nemetalne četke. Vodite računa da svećice za paljenje ne izlažete jakim udarcima.

Sigurnosni sistem

Vaše polje za kuvanje raspolaže sigurnosnim sistemom (termoelementom), koji sprečava da gas izađe ako se gorionik slučajno uključi.

Da biste se osigurali da je ova aparat aktivan:

1. Upalite gorionik na uobičajen način.
2. Zatim držite dugme za upravljanje 4 sekunde nakon paljenja plamena pritisnutim.

Isključivanje jednog gorionika

Okrenite odgovarajuće komandno dugme nadesno, dok ne dođe do pozicije 0.

Nekoliko sekundi posle isključivanja gorionika mora da se čuje tupi zvuk. To je normalno i znači, da se sistem za sigurnost deaktivirao.

Upozoravajuće napomene

Tiho zujanje tokom režima rada gorionika je normalno.

Za vreme prve upotrebe normalno je da se oslobađaju mirisi. To ne predstavlja opasnost odnosno kvar.

Vremenom mirisi nestaju.

Normalan je plamen narandžaste boje. Nastaje zbog prašine koja se nalazi u vazduhu, tečnosti koja je pokipela itd.

Ako plamen iz gorionika nehotice izađe, dugme za rukovanje gorionikom obrnite na "Isklj.", a gorionik nemojte da palite iznova najmanje jedan minut.

Preporuke za kuvanje

Gorionik	Veoma jako - jako	Srednje	Nisko
Jak gorionik	Šnicle, stek, omlet, namirnice za pečenje	Pirinač, bešamel, ragu	Pečenje na pari: riba, povrće
Normalni gorionik	Krompir na pari, sveže povrće, ragu, nudle	Podgrevanja i održavanje toplote već pripremljenih jela i priprema ukusnih jela	
Štedljivi gorionik	Kuvanje: dinstana jela, sutlizaš, karamel	Odmrzavanje i kuvanje na tihoj vatri: orašasti plodovi, voće, duboko smrznuta jela	Topljenje: puter, čokolada, želatin

Električna ploča za kuvanje

Pre prve upotrebe

Radi otklanjanja mirisa, koji je karakterističan za nov uređaj, ostavite električnu ploču za kuvanje bez suda za kuvanje uključenu na 15 minuta na poziciji 4. Tokom prvog uključivanja, mogu se javiti dim i mirisi koji će vremenom nestati.

⚠ Upozorenje – Opasnost od ugrožavanja zdravlja! Prilikom prvog zagrevanja ploče za kuvanje dolazi do pojave isparenja, koja mogu izazvati nadražaj sluzokože. Tokom ovog procesa, temeljno provetrajte kuhinju. Deca, kućni ljubimci i naročito ugrožene osobe se ne smeju nalaziti u prostoriji.

Pažnja!

Ne koristite ringle bez posuđa, osim prilikom prvog zagrevanja.

Režim rada

Uključivanje

Okrećite prekidač u levo, dok ne postignete željenju poziciju. Lampica za rad se uključuje.

Pozicija 1: minimalna snaga

Pozicija 9: maksimalna snaga

Uputstvo: Preporučujemo da na početku procesa kuvanja koristite maksimalnu snagu, a da posle nekoliko minuta izaberete niži stepen snage.

Isključivanje

Okrećite prekidač na desno, dok ne postignete poziciju isključeno. Lampica za rad se isključuje.

Preostala toplota

Električnu ringlu možete da isključite već malo pre kraja procesa kuvanja. Preostala toplota dozvoljava da se kuvanje nastavi još nekoliko minuta, a na taj način se štedi energija.

Napomene prilikom korišćenja

Sledeći saveti će vam pomoći da uštedite energiju i izbegnete oštećenja posuđa:

- Koristite posuđe sa glatkim i debelim dnom.
- Koristite posuđe koje odgovara ringlama. Prečnik suda treba da odgovara prečniku ringle i nikada ne sme da bude manji.
- Izbegavajte prelivanje tečnosti po površini električne ploče za kuvanje. Kada kuvate sa puno tečnosti, koristite duboko posuđe.
- Ploču za kuvanje držite suvom. Slana voda i vlažno posuđe mogu oštetiti ploču za kuvanje. Držite ploču za kuvanje suvom.

Preporuke za kuvanje

Sledeće preporuke služe za Vašu orijentaciju. Povećajte snagu kod:

- većih količina tečnosti,
- pripreme većih jela,
- posuđa za kuvanje bez poklopca.

Metoda kuvanja	Pozicija
Topljenje: čokolada, puter, želatin.	1-2
Kuvanje: pirinač, bešamel, ragu.	2-3
Kuvanje: krompir, testenina, povrće.	4-5
Dinstanje: gulaš, rolovano pečenje.	4-5
Pečenje na pari: riba.	5
Podgrevanje, održavanje toplote: gotova jela.	2-3-4-5
Pečenje: šnicle, biftek, omlet.	6-7-8
Kuvanje i pečenje	9

Posude za kuvanje

Odgovarajući lonci za kuvanje

Gorionik	Minimalni prečnik poda posuđa za kuvanje	Maksimalni prečnik poda posuđa za kuvanje
Jak gorionik	20 cm	26 cm
Normalni gorionik	14 cm	22 cm
Štedljivi gorionik	12 cm	16 cm
Električna ringla	14 cm	18 cm

Posude ne sme da prevazilazi veličinu ploče za kuvanje.

Napomene prilikom korišćenja

Sledeće napomene će Vam pomoći, da uštedite energiju i da izbegnete oštećenja na loncima za kuvanje:

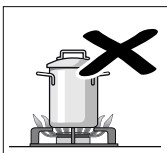
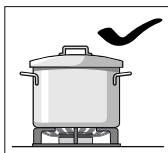

Za dotičan gorionik upotrebljavajte lonac za kuvanje odgovarajuće veličine.

Nemojte da koristite male lonce za kuvanje na velikim gorionicima. Plamen ne bi trebalo da dodiruje lonce za kuvanje sa strane.

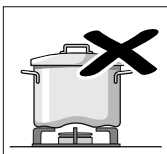
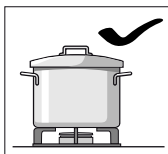

Nemojte da koristite deformisane lonce za kuvanje koji ne stoje stabilno na ringli. Sudovi mogu da se prevrnu.

Koristite samo lonce za kuvanje sa ravnim i debelim dnom.

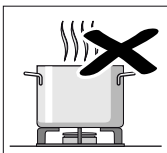
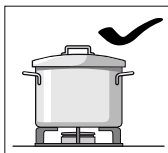

Nemojte da kuvate bez poklopca ili ako je poklopac pomećen. Veliki deo energije će da se izgubi.

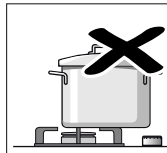
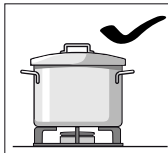

Lonac za kuvanje postavite na sredinu preko gorionika, inače sud može da se prevrne. Velike lonce nemojte da postavljate na gorionik u blizini armatura. One bi mogle da se pregreju i da na taj način oštete.

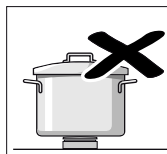
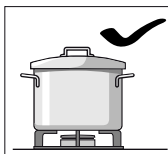

Lonce postavljajte na rešetke, nikada na gorionike. Pre upotrebe utvrdite, da su rešetke za lonce i poklopci gorionika na gas korektno postavljeni.

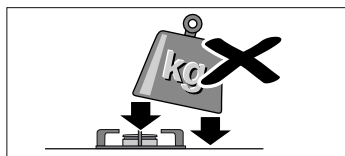

Oprezno rukujte posudom, koje stoji na ringli. Ne udarajte po ringli i ne stavljajte na nju velike težine.

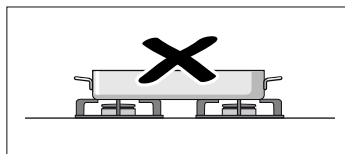

Nemojte da koristite dva gorionika ili izvora toplote samo za jedan sud za kuvanje. Izbegavajte upotrebu tiganja za prženje, glinenih lonaca itd. na duži vremenski period na maksimalnoj snazi.

Čišćenje i održavanje

Čišćenje

Ako se aparat ohladio, očistite ga sušavicom, vodom i sapunom.

Posle svakog korišćenja i kada su hladne očistite površine pojedinačnih delova gorionika. I najmanji ostaci (pokipela jela, mast koja je prsnula, itd.) gore na površini i kasnije ih teško možete ukloniti. Da bi plamen bio pravilan, rupe i useci gorionika moraju da budu čisti.

Pomeranje nekih lonaca za kuvanje može da ostavi tragove metala na rešetkama.

Gorionike i rešetke čistite sapunicom i četkom koja ne sme da bude metalna.

Ako rešetke imaju gumene pretince za odlaganje, prilikom čišćenja pažljivo postupajte. Pretinci za odlaganje bi mogli da se olabave, a rešetka bi mogla da izgrebe ringlu.

Uvek osušite sve gorionike i rešetke. Kapi vode ili vlažne zone na početku procesa kuvanja mogu da oštete emajl.

Nakon što su gorionici očišćeni i osušeni, pobrinite se, da su poklopci dobro stavljani na razdelnike.

Pažnja!

- Nemojte uklanjati radi čišćenja kontrola uređaja. Vlaga koja se zadržava može da ošteti uređaj.
- Nemojte da upotrebljavate paročištač. Ravna ploča za kuvanje može na taj način da se ošteti.
- Nemojte koristiti abrazivna sredstva, metalne sušere, oštre predmete, noževe ili slično, da biste očistili skorele ostatke jela sa ravne ploče za kuvanje.
- Nemojte koristiti noževe, strugače ili slično za čišćenje mesta spajanja stakla sa poklopcima gorionika, metalnih profila ili na staklenim ili aluminijumskim delovima, ako postoje.

Nega

Odmah uklonite tečnosti koje su iskipele. Na taj način izbegavate, da se ostaci jela zalepe i time štedite muku i vreme.

Posude za kuvanje nemojte da vučete preko stakla, tako mogu da nastanu ogrebotine. Isto tako bi trebalo da izbegavate, da tvrdi ili šiljati predmeti padnu na staklo. Ivce ravne ploče za kuvanje nemojte da izlažete udarima.

Zrna peska(npr. od čišćenja povrća) grebu površinu stakla.

Karamelizovanišećer ili pokipele namirnice sa visokim sadržajem šećeraodmah da uklonite sa ringle pomoću strugaljke za staklo.

Ako je moguće, izbegavajte to da so dospe na električnu ravnu ploču za kuvanje.

Radi zaštite premaza električne ploče za kuvanje, premažite je uljem ili uobičajenim sredstvom za negu.

? Smetnja, šta činiti?

U nekim slučajevima se lako mogu rešiti smetnje. Pre nego što pozovete servisnu službu, vodite računa o sledećem:

Smetnja	Mogući uzrok	Rešenje
Smetnja na opštoj elektrici.	Osigurač u kvaru.	Proverite u ormanu sa glavnim osiguračima, da li je osigurač u kvaru i po potrebi ga zamenite.
	Automatski osigurač ili zaštitni prekidač od pogrešne struje je aktiviran.	Proverite na glavnoj tabli za rukovanje, da li je automatski osigurač ili zaštitni prekidač od pogrešne struje pregore.
Automatsko paljenje ne funkcioniše.	Između svećica za paljenje i gorionika mogu da se nalaze ostaci životnih namirnica ili sredstava za čišćenje.	Međuprostor između svećice za paljenje i gorionika mora da bude čist.
	Gorionici su vlažni.	Pažljivo osušite poklopac gorionika.
	Poklopci gorionika nisu pravilno postavljeni.	Proverite, da li su poklopci pravilno postavljeni.
	Uređaj nije ili je pogrešno uzemljen ili je uzemljenje oštećeno.	Stupite u kontakt sa elektroinstalaterom.
Neravnomeran plamen gorionika.	Delovi gorionika nisu pravilno postavljeni.	Pravilno postavite delove gorionika na odgovarajuće gorionike.
	Useci gorionika su zaprljani.	Očistite useke gorionika.
Čini se da tok gasa nije normalan ili uopšte ne izlazi gas.	Međuventili su zatvoreni.	Otvorite moguće međuventile.
	Prilikom upotrebe proverite bocu sa gasom, da nije prazna.	Zameniti kantu za gas.
U kuhinji miriše na gas.	Slavina za gas je otvorena.	Zatvorite slavine za gas.
	Boca sa gasom je loše priključena.	Proverite zaptivenost priključka boce sa gasom.
	Moguće curenje gasa.	Zatvorite slavinu za gas, provetrite prostor i odmah obavestite ovlašćeno stručno lice za proveru i sertifikaciju instalacije. Nemojte da koristite uređaj, dok ne budete sigurni, da gas ne curi na instalaciji ili uređaju.
Gorionik se gasi odmah pošto otpustite dugme za rukovanje.	Dugme za rukovanje niste držali dovoljno dugo.	Ukoliko ste upalili gorionik, dugme za rukovanje držite još nekoliko sekundi.
	Useci gorionika su zaprljani.	Očistite useke gorionika.

Servisna služba

Pri zahtevanju usluge od naše tehničke podrške, trebalo bi naznačiti broj proizvoda (E-Nr.) i proizvodnje (FD) uređaja. Ovaj podatak se nalazi na karakteristikama ploče za kuvanje, smeštena je sa donje strane ploče za kuvanje, i na etiketi priručnika za upotrebu.

Kontaktne podatke za sve države naći ćete u priloženom spisku servisnih službi.

Imajte poverenja u kompetenciju proizvođača. Tako ćete biti sigurni da će popravku izvršiti obučeni servisni tehničari koji su opremljeni originalnim rezervnim delovima za Vaš uređaj.

Uslovi garancije

Ako uređaj protivno očekivanjima pokazuje oštećenja ili Vaši zahtevi za kvalitetom nisu ispunjeni, obavestite nas o tome što je pre moguće. Za uvažavanje garancije uređajem ne sme neovlašćeno da se manipulira odnosno da se nestručno koristi.

Uslove garancije određuje naše zastupništvo u zemlji u kojoj ste kupili uređaj. Detaljne informacije ćete dobiti na prodajnim mestima. Kako bismo mogli da uvažimo garanciju, morate da priložite račun o kupovini uređaja.

Zadržavamo pravo na izmene.

Zaštita životne sredine

Ako se pločici sa tipom aparata nalazi simbol , vodite računa o sledećem.

Rešavanje otpada u skladu sa zaštitom okoline

Ambalažu ukloniti na otpad ekološki ispravno.



Ovaj je aparat označen u skladu sa evropskom smernicom 2012/19/EU o otpadnim električnim i elektronskim aparatima (waste electrical and electronic equipment - WEEE). Smernica određuje okvir za povratak i reciklažu otpadnih aparata koji važi u celoj Evropskoj Uniji.

Ambalaža Vašeg uređaja se sastoji od materijala, koji su neophodni, da bi se garantovala efikasna zaštita prilikom transporta. Ovi materijali u potpunosti mogu da se recikliraju i na taj način smanjuju zagađenje životne sredine. Kao i mi i Vi možete da date svoj doprinos za zaštitu životne sredine, tako što ćete da obratite pažnju na sledeće savete:

- Ambalažu otpremite u kantu za materijale koji mogu da se recikliraju.
- Uređaj, koji se više ne koristi, učinite neupotrebljivim. Kod Vaše lokalne administracije se informišite o adresi najbližeg otpada i uređaj isporučite tamo.
- Upotrebljenu mast od pečenja ili ulje nemojte da prosipate u sudoperu. Ulje sakupite u sud sa zatvaračem i predajte ga na mestu za sakupljanje ili ga bacite, ako to nije moguće, u kantu za otpatke (na taj način će da dospe na deponiju za kontrolisan otpad - to verovatno nije najbolje rešenje, ali makar neće zagaditi vodu).



Thank you for buying a Bosch Home Appliance!

Register your new device on MyBosch now and profit directly from:

- **Expert tips & tricks for your appliance**
- **Warranty extension options**
- **Discounts for accessories & spare-parts**
- **Digital manual and all appliance data at hand**
- **Easy access to Bosch Home Appliances Service**

Free and easy registration – also on mobile phones:

www.bosch-home.com/welcome



Looking for help? You 'll find it here.

Expert advice for your Bosch home appliances, need help with problems or a repair from Bosch experts.

Find out everything about the many ways Bosch can support you:

www.bosch-home.com/service

Contact data of all countries are listed in the attached service directory.

Robert Bosch Hausgeräte GmbH

Carl-Wery-Straße 34

81739 München

Germany

www.bosch-home.com



9001218992

990213(D)