

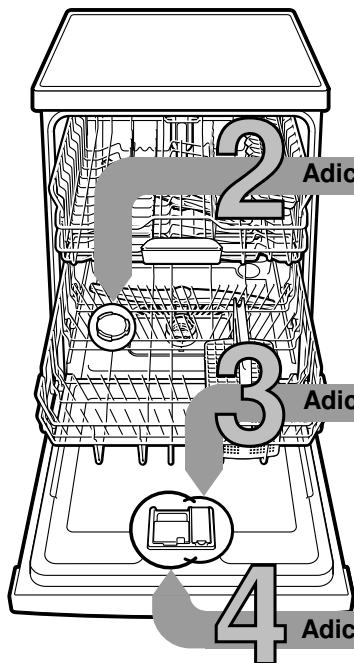

Resumido e sempre à mão: tudo o que a sua máquina de loiça precisa ...

**No entanto, antes da primeira utilização, ler as instruções de instalação e de serviço!**

1



2 Adicionar sal especial

3 Adicionar abrillantador

4 Adicionar detergente

5 Ligar o aparelho

6 Selecionar o programa

7 Iniciar o programa Está na hora...

8 Desligar o aparelho Tudo claro...

## Regular a instalação de descalcificação da água \*

Obter o valor de dureza junto da empresa abastecedora de água e anotar aqui ...

Dureza da água °dH	Grau de dureza	mmol/l	Valor de regulação
0-6	macia	0-1,1	H:00
7-8	macia	1,2-1,4	H:01
9-10	meio agarrados	1,5-1,8	H:02
11-12	meio agarrados	1,9-2,1	H:03
13-16	meio agarrados	2,2-2,9	H:04
17-21	dura	3,0-3,7	H:05
22-30	dura	3,8-5,4	H:06
31-50	dura	5,5-8,9	H:07

\* apenas antes da primeira lavagem ou em caso de alteração da dureza da água

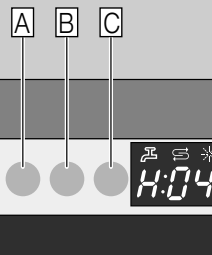

Rapidez de execução ...

## e regular deste modo

- Ligar o interruptor de LIG./DESL.

- Manter premida a tecla de programas A e premir a tecla de INÍCIO até que apareça a indicação numérica H:0...

- Libertar as duas teclas.

A indicação luminosa das teclas A está a piscar e, na indicação luminosa, fica iluminado o valor regulado na fábrica H:04.

- Premir a tecla de programas C.

Por cada pressão da tecla, o valor de regulação aumenta um grau; quando o valor atingir H:07, a indicação volta a mudar para H:00 (desl.).

- Premir a tecla de INÍCIO.

O valor regulado fica guardado em memória no aparelho.

Dissolve o calcário (desnecessário em caso de valor de regulação 0!)... Para excelentes resultados de lavagem

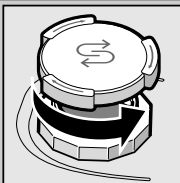

Abriu a tampa.

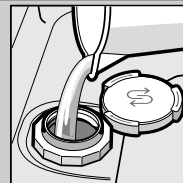

Encher o depósito de sal com água só antes da primeira lavagem.

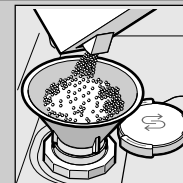

Adicionar sal especial (nunca adicionar detergente!).

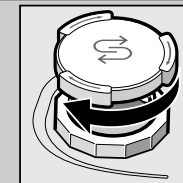

Fechar a tampa. Proceder de imediato à lavagem.

Põe tudo a brilhar...

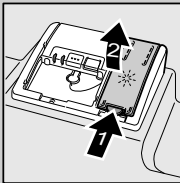

Pressionar a marca 1, levantar a tampa 2.



Para excelentes resultados de secagem

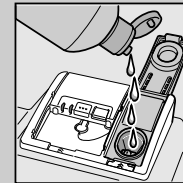

Adicionar abrillantador.

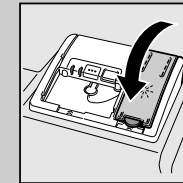

Fechar a tampa. CLIC!

Muita sujidade, muito detergente ...

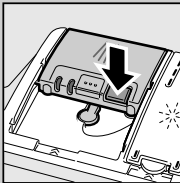

Eventualmente abrir a tampa (premir a tecla).

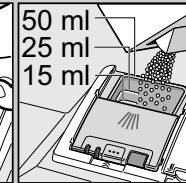
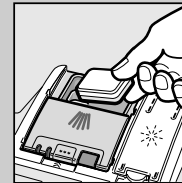
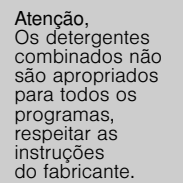

Só adicionar detergente com a câmara seca.

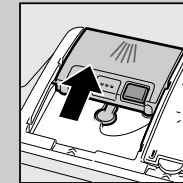

Colocar a tampa, pressionar. PLOPP!

Rápido, económico ou intenso ...

## Tabela de programas

Nesta tabela está representado o número máximo possível de programas. Os programas correspondentes do seu aparelho podem ser encontrados no respetivo painel de comandos. Os dados do programa são obtidos em laboratório, segundo a Norma europeia EN 50242.

Os valores do consumo dependem da seleção do programa e das funções adicionais.

O tempo de funcionamento altera-se se a adição de abrillantador estiver desligada ou se faltar abrillantador.

\* meia carga normal

\*\* Programa apropriado para a noite:

tempo de funcionamento prolongado, em compensação mais silêncio.

	Intensivo 70°	Auto 45° / 65°	Eco 50°	Silêncio ** 50°	Vidro 40°	65°	Turbo Speed 20 min *	Rápido 45°	Pré-lavagem	Manut. da máquina
Duração em horas : min.	2:05-2:15	1:30-2:40	3:55	4:00	1:25-1:35	1:00	0:20+0:25	0:35 *	0:15	1:30
Consumo de energia em kWh:	1,200-1,400	0,850-1,350	0,900-0,930	1,000-1,040	0,800-0,850	1,300	0,950	0,800	0,050	0,90-1,06
Consumo de água em litros:	11-14	5-16	6,5	6,5	11-14	10	8	10	4	9,5-12,5

A descrição das funções adicionais possíveis encontra-se nas instruções de serviço.

**Assistência e manutenção**

Para um resultado de lavagem perfeito ...

**Limpeza da bomba de esgoto**

**Filtros**  
... verificar e, se necessário, limpar



Rodar o filtro cilíndrico e retirar o sistema de filtros ...



lavar sob água corrente ...

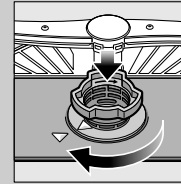

colocar ...

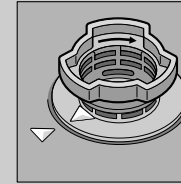

Apertar o sistema de filtros  
**DAR ATENÇÃO À MARCAÇÃO!**

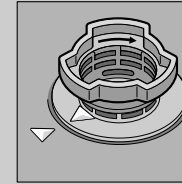

- Desligar a ficha da tomada
- Retirar os filtros e despejar a água
- Retirar a tampa (A)
- Verificar, se não há corpos estranhos na zona da roda de pás
- Encaixar a tampa de forma audível (B)
- Voltar a colocar os filtros

**Braços aspersores**  
...Eliminar entupimentos/depósitos

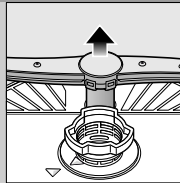

puxar o braço inferior para cima ...

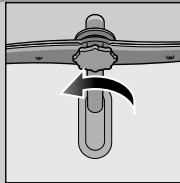

desaparafusar o braço superior ...

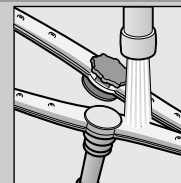

limpar os orifícios de aspersão sob água corrente (eventualmente com um palito) ...

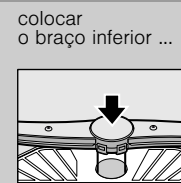

colocar o braço inferior ...

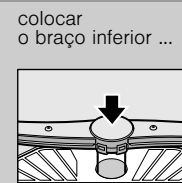

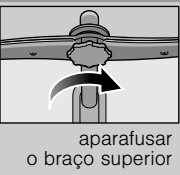

aparafusar o braço superior



**Eliminação de pequenas anomalias ...**

... a auto-ajuda compensa!

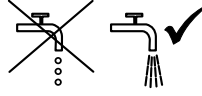
Outras indicações podem ser encontradas nas instruções de serviço

Anomalia	Causas possíveis	Solução
A indicação «E:18»/ «  » acende *	Dispositivo de admissão encravado ou calcificado  	<ul style="list-style-type: none"> <li>▶ Abrir dispositivo de admissão.</li> <li>▶ 1. Desapertar a ligação de água.</li> <li>▶ 2. Limpar o filtro na ligação de água.</li> <li>▶ 3. Com a admissão de água aberta, o caudal deve ser no mínimo de 10 l/min. Em caso de caudal menor, mandar substituir o dispositivo de admissão.</li> <li>▶ Colocar a mangueira de admissão sem dobras.</li> </ul>
Indicação «E:22»	Filtros sujos ou entupidos	<ul style="list-style-type: none"> <li>▶ Limpar os filtros (ver em cima).</li> </ul>
Indicações «E:24» e «  » acendem *	A mangueira de esgoto está entupida ou dobrada A tampa da bomba de esgoto não está colocada	<ul style="list-style-type: none"> <li>▶ Colocar a mangueira de escoamento de modo que a mesma fique sem dobras.</li> <li>▶ Colocar a tampa (ver acima).</li> </ul>
Indicações «E:25» e «  » acendem *	A bomba de escoamento está bloqueada	<ul style="list-style-type: none"> <li>▶ Limpar a bomba de esgoto (ver em cima).</li> </ul>
Outras indicações de anomalia «E:XX» acendem	Aparelho com defeito técnico	<ul style="list-style-type: none"> <li>▶ Contactar os Serviços técnicos (mencionar a indicação de anomalia).</li> <li>▶ Desligar o aparelho da corrente.</li> </ul>
Resto de água na máquina	O programa ainda não terminou	<ul style="list-style-type: none"> <li>▶ Fechar e ligar o aparelho ou cancelar o programa (ver Cancelar o programa).</li> </ul>

Ferrugem nos talheres	Talheres não inoxidáveis Facas com lâminas duras são mais fracas Ferrugem estranha	<ul style="list-style-type: none"> <li>▶ Utilizar talheres resistentes à máquina de lavar loiça.</li> <li>▶ Nunca lavar na máquina peças que enferrugem.</li> </ul>
-----------------------	--	---

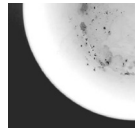
Anomalia	Causas possíveis	Solução
A loiça não está limpa  Loiça com resíduos de areia 	<ul style="list-style-type: none"> <li>A loiça está encostada ou sobreposta</li> <li>Demasiado pouco detergente</li> <li>Selecionado programa não adequado</li> <li>Orifícios do braço aspersor entupidos</li> <li>Filtros sujos, mal colocados</li> <li>Braços de aspersão bloqueados</li> </ul>	<ul style="list-style-type: none"> <li>▶ Separar as peças de loiça, evitar pontos de encosto.</li> <li>▶ Dar atenção às indicações do fabricante (detergente).</li> <li>▶ Seleccionar um programa mais forte.</li> <li>▶ Limpar os braços de aspersão (ver em cima).</li> <li>▶ Limpar os filtros (ver em cima).</li> <li>▶ Arrumar a loiça de maneira que os braços de aspersão possam girar livremente.</li> </ul>

Manchas e estrias	Dosagem demasiado alta/baixa de abrilhantador	<ul style="list-style-type: none"> <li>▶ Em caso de estrias: Reduzir dosagem.</li> <li>▶ Em caso de manchas de água ou de calcário: Aumentar dosagem.</li> </ul>
A loiça não está seca	Abrilhantador	<ul style="list-style-type: none"> <li>▶ Aumentar a dosagem. Substituir o produto.</li> </ul>
	Detergente combinado utilizado tem deficiente potência de secagem Regulação do aparelho	<ul style="list-style-type: none"> <li>▶ Utilizar abrilhantador.</li> </ul>
Manchas de leite na loiça (removíveis)	Dureza da água mal ajustada Falta sal especial	<ul style="list-style-type: none"> <li>▶ Activar a secagem intensiva (conforme o modelo).</li> <li>▶ Ajustar devidamente o sistema de descalcificação.</li> <li>▶ Adicionar sal especial.</li> </ul>
Manchas de leite, copos embaciados/baços (não removíveis)	Copos não próprios para lavar na máquina de loiça	<ul style="list-style-type: none"> <li>▶ Utilizar copos próprios para lavagem na máquina.</li> </ul>
		<ul style="list-style-type: none"> <li>▶ Utilizar detergente com tratamento para copos.</li> </ul>
Plásticos/peças de loiça com alteração de cor	Demasiado pouco detergente Alteração de cor devido a corantes dos alimentos (molho de tomate)	<ul style="list-style-type: none"> <li>▶ Dar atenção às indicações do fabricante (detergente).</li> <li>▶ As alterações de cor não têm importância; Desvanecem com as próximas lavagens.</li> </ul>

\* dependendo do modelo

**Terminar o programa ...**

**Arrumação correcta ...**

Durante o programa, premir a tecla de INÍCIO durante cerca de 3 seg. (Reset).



No indicador numérico aparece «0:01» cerca de 1 minuto depois do fim do programa, aparece «0:00».



Desligar o aparelho.

Utilizar loiça própria para lavar na máquina (sem resíduos de cinza, cera, lubrificantes, tintas, etiquetas autocolantes; remover grandes restos de marmelada, lacticínios ou de outros alimentos), de acordo com as instruções de serviço e verificar, se os braços de aspersão giram livremente.