



Kort og godt alt som oppvaskmaskinen din trenger...  
**Før første gangs bruk må du lese igjennom oppstillings- og bruksveiledningen!**

1

**Innstilling av avkalkingsanlegget \***

Spør på vannverket etter hardhetsverdien på vannet og før det opp her ...

Vannets hardhetsverdi °dH	Hardhetsområde	mmol/l	Innstillingsverdi
0-6	bløtt	0-1,1	H:00
7-8	bløtt	1,2-1,4	H:01
9-10	middels	1,5-1,8	H:02
11-12	middels	1,9-2,1	H:03
13-16	middels	2,2-2,9	H:04
17-21	hardt	3,0-3,7	H:05
22-30	hardt	3,8-5,4	H:06
31-50	hardt	5,5-8,9	H:07

\* kun for første gangs vask eller ved forandret vannhardhet

Hurtig gjort ...

**og slik stiller du inn**

- Slå PÅ/AV-bryteren på.
  - Hold **setup 3 sec.** -tasten trykket i 3 sekunder. I displayet vises fabrikkinnstilt verdi H:04 og **set**.
  - Utfør innstillingen med innstillingstastene - +.
  - Hold **setup 3 sec.** -tasten trykket i 3 sekunder.
- Innstillingsverdien er lagret i oppvaskmaskinen.

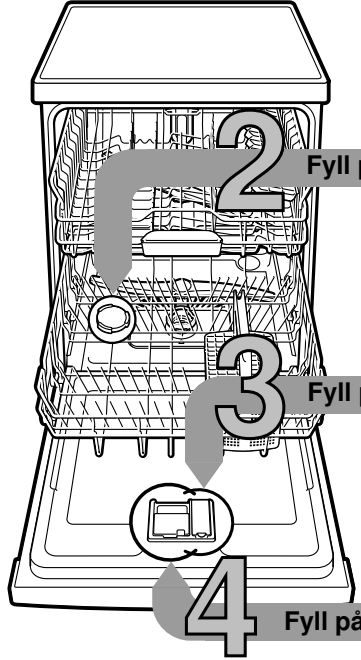

**Fyll på spesialsalt**

Løser opp kalk (ikke nødvendig ved innstillingsverdi 0!) ...

For optimale skylleresultater

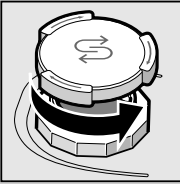

Skru opp lokket.

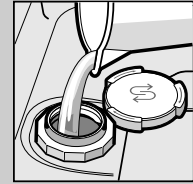

Kun for første skylling må saltbeholderen fylles med vann.

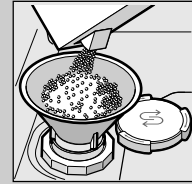

**Fyll på spesialsalt** (fyll aldri vaskemiddel her!).

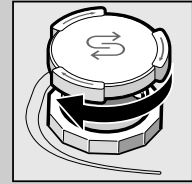

Lukk lokket. Skyll med en gang.

**Fyll på av glansmiddel**

Gjør ting skinnende...

For optimale tørkeresultater

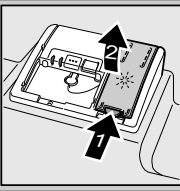

Trykk på markering 1, løft lokket 2.

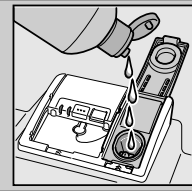

**Fyll glansmiddel.**

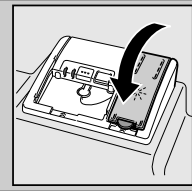

Lukk lokket. **KLIKK!**

**Fyll på rengjøringsmiddel**

Mye smuss, mye vaskemiddel ...

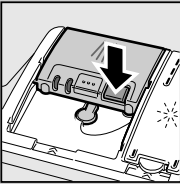

Eventuelt må lokket åpnes (trykk tasten).

Obs, Kombinasjonsprodukter er ikke egnet for alle programmer, ta hensyn til anvisningene fra produsenten.

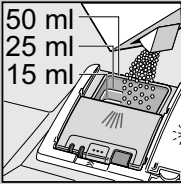
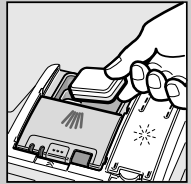

Rengjøringsmiddel på i det tørre kammeret for rengjøringsmiddel.

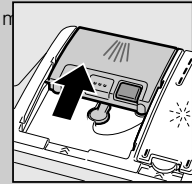

Skyv lokket igjen, trykk på det. **PLOP!**

**5 Innkobling av apparatet**

**6 Velg program**

Hurtig, sparsomt eller intensivt ...

**Programoversikt**

I denne oversikten er det maks. mulige antall programmer framstilt. De tilsvarende programmene for ditt apparat finnes på betjeningspanelet. Programdata er verdier målt i laboratorium i henhold til europeisk standard EN 50242. Forbruksverdiene er avhengige av programvalg og tilleggfunksjoner. Driftstiden endrer seg når tilsetning av glansmiddel er deaktivert, eller når glansmiddel mangler.

- \* halv normpåfylling
- \*\* Program som er egnet for natten: lengre driftstid, men meget stillestående.

	Intensiv 70°	Auto 45° / 65°	Eco 50°	Silence ** 50°	Glass 40°	65°	Hurtig 65°	Hurtig 45°	Forvask	Pleie av maskin
Varighet i tim. : min.	2:05 - 2:15	1:30 - 2:40	3:30	4:00	1:25 - 1:30	1:00	1:00	0:29 *	0:15	1:30
Strømförbruk i kWh	1,45 - 1,50	0,95 - 1,60	0,90 - 0,93	1,05 - 1,09	0,85 - 0,90	1,30	1,30	0,80	0,05	0,90 - 1,06
Vannforbruk i liter	12 - 15	7 - 18	9,5	10	11 - 14	10	10	10	4	9,5 - 12,5

Du finner en beskrivelse av mulige tilleggfunksjoner i bruksanvisningen.

Programmet startes Den starter...

**8 Utkobling av apparatet** Alt er i orden ...



## Vedlikehold og pleie

For perfekte vaskeresultat ...

## Rengjøring av vaskevannspumpen

**Siler**  
...kontrolleres,  
og eventuelt  
rengjøres



Drei silsylinderen,  
ta ut silsystemet ...

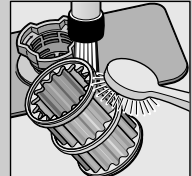

skyll av  
under rennende  
vann .....

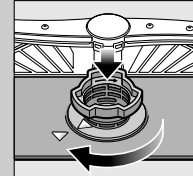

sett inn ...

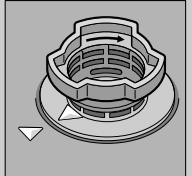

Skru igjen  
silsystemet  
**TA HENSYN TIL  
MARKERINGEN!**

- Trekk ut støpselet
- Fjern silene og hell ut vannet
- Ta ut dekselet (A)
- Kontroller området rundt vingeraden at det ikke er fremmedlegemer
- Dekselet må smekke på slik at det høres (B)
- Sett inn silene

**Spylearmene**  
...Fjern tilstopping/  
avleiringer

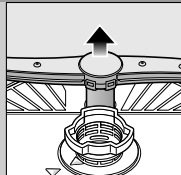

Trekk den nedre armen  
oppover ...

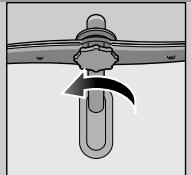

Skru av  
den øvre armen ...

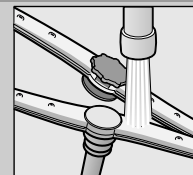

Rengjør den under  
rennende vann  
(evt. med en  
tannpirker),  
rengjør så  
spyledysene ...

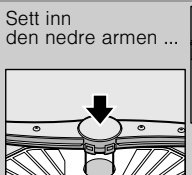

Sett inn  
den nedre armen ...

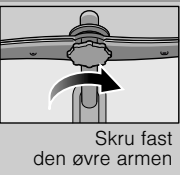

Skru fast  
den øvre armen

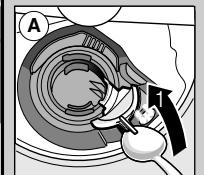
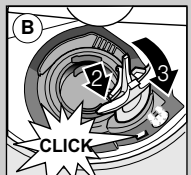
## Små feil som du kan rette på selv ...

... for selvhjelp lønner seg!

Videre henvisninger finner du i bruksanvisningen

Feil	Mulig årsak	Hjelp
Indikasjonen "E:21" lyser	Vannkranen klemmer eller er forkalket	<ul style="list-style-type: none"> <li>▶ Åpne vannkranen.</li> <li>▶ 1. Skru av vanntilkoplingen.</li> <li>▶ 2. Rengjør silen i vanntilkoplingen.</li> <li>▶ 3. Vanntrykket må være på minst 10 l/min når kranen er åpen.</li> <li>▶ Ved lavere trykk må armaturet på tilløpet skiftes ut.</li> <li>▶ Legg opp vannslangen uten knekk.</li> </ul>
Indikasjon "E:22"	Silene er smusset eller tilstoppet	<ul style="list-style-type: none"> <li>▶ Rengjør silene (se ovenfor).</li> </ul>
Indikasjonen "E:24" og "E:25" lyser	Utløpsslangen er tilstoppet eller har knekk	<ul style="list-style-type: none"> <li>▶ Utløpsslangen må legges opp uten knekk.</li> </ul>
	Dekselet på pumpen for avløpsvannet er ikke montert	<ul style="list-style-type: none"> <li>▶ Monter dekselet (se ovenfor).</li> </ul>
Indikasjonen "E:25" og "E:26" lyser	Avløpspumpen blokkerer	<ul style="list-style-type: none"> <li>▶ Rengjør avløpspumpen (se ovenfor).</li> </ul>
Annen feilmelding "E:XX" lyser	Maskinen har en teknisk defekt	<ul style="list-style-type: none"> <li>▶ Ring til kundeservice (oppgi hva feilmeldingen sier).</li> <li>▶ Trekk ut støpselet.</li> </ul>
Restvann i maskinen	Programmet er ikke avsluttet ennå	<ul style="list-style-type: none"> <li>▶ Lukk igjen maskinen og slå den på hhv. avbryt programmet (se programmet avbryting).</li> </ul>
Rust på bestikket	Bestikket er ikke rustfritt Harde knivblad er ømtålelige Rust fra andre ting	<ul style="list-style-type: none"> <li>▶ Bruk bestikk som tåler oppvaskmaskin.</li> <li>▶ Vask aldri ting i maskinen som er rusten.</li> </ul>

Feil	Mulig årsak	Hjelp
Oppvasken er ikke ren	Tingene støter mot hverandre hhv. ligge over hverandre	<ul style="list-style-type: none"> <li>▶ Plasser tingene fritt, unngå at de berører hverandre.</li> </ul>
Det er sand eller rester på oppvasken	For lite vaskepulver	<ul style="list-style-type: none"> <li>▶ Ta hensyn til angivelsene fra produsenten (vaskemiddel).</li> </ul>
	Det er valgt et ikke egnet program	<ul style="list-style-type: none"> <li>▶ Velg et sterkere program.</li> </ul>
	Sprutarmdysene smusset	<ul style="list-style-type: none"> <li>▶ Rengjør sprutarmene (s.o.).</li> </ul>
	Silene er smusset, sitter ikke fast	<ul style="list-style-type: none"> <li>▶ Rengjør silene (se ovenfor).</li> </ul>
	Sprutarmene blokkerer	<ul style="list-style-type: none"> <li>▶ Plasser tingene slik at spylearmene kan dreie seg fritt.</li> </ul>
Flekker og striper	For høy/lav dosering av glansmiddel	<ul style="list-style-type: none"> <li>▶ Ved striper: Doseringen reduseres.</li> <li>▶ Ved vann eller kalkflekker: Doseringen forhøyes.</li> </ul>
Oppvasken er ikke tørr	Glansmiddel	<ul style="list-style-type: none"> <li>▶ Forhøy doseringen.</li> <li>▶ Skift til et annet produkt.</li> </ul>
	Det kombinerte vaskemiddelet som du har brukt har en dårlig tørkeevne	<ul style="list-style-type: none"> <li>▶ Bruk et glansmiddel.</li> </ul>
	Innstilling av apparatet	<ul style="list-style-type: none"> <li>▶ Aktivering av intensivtørkingen (alt etter modell).</li> </ul>
Melkehvitt belegg på oppvasken (kan fjernes)	Avkalkingen er feilt innstilt	<ul style="list-style-type: none"> <li>▶ Avkalkingsanlegget må riktig innstilles.</li> </ul>
	Det mangler spesialsalt	<ul style="list-style-type: none"> <li>▶ Fyll på spesialsalt.</li> </ul>
Melkeaktig belegg, glassene er ikke egnet for oppvaskmaskin		<ul style="list-style-type: none"> <li>▶ Bruk glass som tåler oppvaskmaskin.</li> </ul>
		<ul style="list-style-type: none"> <li>▶ Døren er åpnet før programmet var slutt.</li> </ul>
Kunststoff/deler av oppvasken får misfarge	For lite vaskepulver	<ul style="list-style-type: none"> <li>▶ Ta hensyn til angivelsene fra produsenten (vaskemiddel).</li> </ul>
	Misfarging på grunn av fargestoffer fra matvarer (tomatsaus)	<ul style="list-style-type: none"> <li>▶ Misfarging er ubetenkelig. Bleker ved flere vaskeomganger.</li> </ul>

## Programavbryt ...

## Riktig plassering ...

Under programmet trykkes START tasten ca. 3 Sek. (Reset).



Sifferindikasjonen viser "0:01" etter ca. 1 minutt er programslutt, det vises 0:00



Utkopling av maskinen

Bruk servise som er egnet for oppvaskmaskin (uten rester av aske, voks, olje, farge, etiketter som kleber; større rester av marmelade, melkeprodukter og mat fjernes grovt) og plasseres i henhold til bruksanvisningen. Sjekk at spylearmene kan dreie seg fritt.