

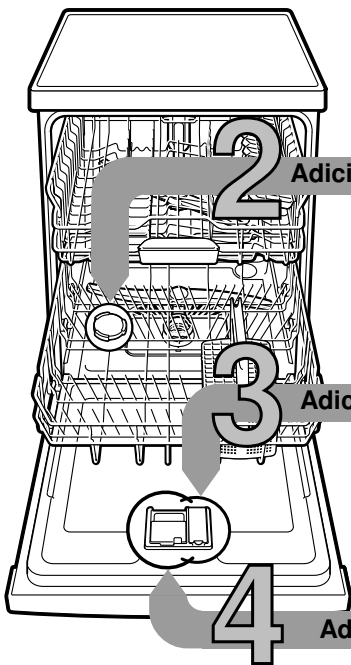

Resumido e sempre à mão: tudo o que a sua máquina de loiça precisa ...

**No entanto, antes da primeira utilização, ler as instruções de instalação e de serviço!**

1



**Adicionar sal especial**

**Adicionar abrillantador**

**Adicionar detergente**

**Ligar o aparelho**

**Selecionar o programa**

**Iniciar o programa** Está na hora ...

**Desligar o aparelho** Tudo claro ...

**Regular a instalação de descalcificação da água \***

Rapidez de execução ...

Obter o valor junto da empresa abastecedora de água e anotar aqui ...

Dureza da água °dH	Grau de dureza	mmol/l	Valor de regulação
0-6	macia	0-1,1	0-6
7-8	macia	1,2-1,4	7-8
9-10	média	1,5-1,8	9-10
11-12	média	1,9-2,1	11-12
13-16	média	2,2-2,9	13-16
17-21	dura	3,0-3,7	17-21
22-30	dura	3,8-5,4	22-30
31-50	dura	5,5-8,9	31-50

\* apenas antes da primeira lavagem ou em caso de alteração da dureza da água

**e regular deste modo**

- Ligar o interruptor de LIG./DESL.
  - Premir a tecla de informação durante 3 segundos até aparecer o seguinte texto na janela de indicações superior:
  - Folhear com <>**
  - Regular com - +**
  - Sair com Setup 3 sec.**
  - Premir a tecla > as vezes necessárias até aparecer Dureza da água na janela de indicações superior.
  - Efectuar a configuração com as teclas de regulação + -.
  - Prima a tecla de informação durante 3 segundos.
- O valor regulado fica guardado em memória no aparelho.

Dissolve o calcário (desnecessário em caso de valor de regulação 0!)... Para excelentes resultados de lavagem

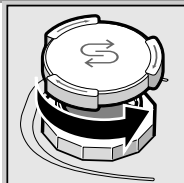

Abriu a tampa.

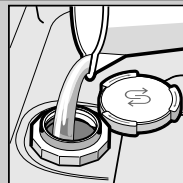

Encher o depósito de sal com água só antes da primeira lavagem.

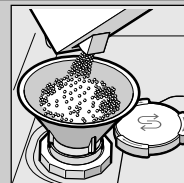

**Adicionar sal especial** (nunca adicionar detergente!).

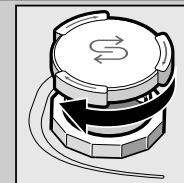

Fechar a tampa. Proceder de imediato à lavagem.

Põe tudo a brilhar...

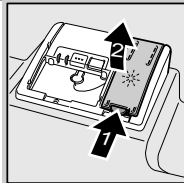

Pressionar a marca 1, levantar a tampa 2.



Para excelentes resultados de secagem

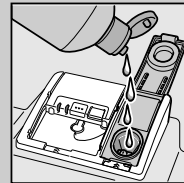

**Adicionar abrillantador.**

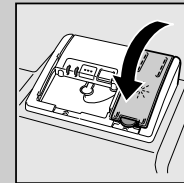

Fechar a tampa. CLIC!

Muita sujidade, muito detergente ...

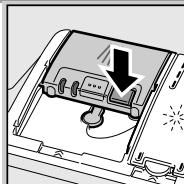

Eventualmente abrir a tampa (premir a tecla).

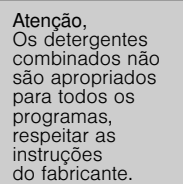

Atenção, Os detergentes combinados não são apropriados para todos os programas, respeitar as instruções do fabricante.

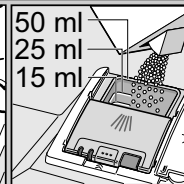

Só adicionar detergente com a câmara seca.

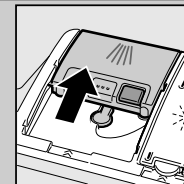

Colocar a tampa, pressionar. PLOPP!

**Tabela de programas**

Nesta tabela está representado o número máximo possível de programas. Os programas correspondentes do seu aparelho podem ser encontrados no respetivo painel de comandos. Os dados do programa são obtidos em laboratório, segundo a Norma europeia EN 50242. Os valores do consumo dependem da seleção do programa e das funções adicionais. O tempo de funcionamento altera-se se a adição de abrillantador estiver desligada ou se faltar abrillantador.

\* meia carga normal

\*\* Programa apropriado para a noite: tempo de funcionamento prolongado, em compensação mais silêncio.

	Intensivo 70°	Auto 45° / 65°	Eco 50°	Silêncio ** 50°	Vidro 40°	Rápido 65°	Curto 60°	Rápido 45°	Pré-lavagem	Manut. da máquina
Duração em horas : min.	2:30 - 2:35	1:30 - 2:40	3:45	3:55	1:40 - 1:45	1:00	1:29	0:35 *	0:15	1:30
Consumo de energia em kWh	0,95 - 1,20	0,65 - 1,25	0,70 - 0,73	0,80	0,80 - 0,85	1,40	1,15	0,80	0,05	0,90 - 1,06
Consumo de água em litros	11 - 14	6 - 17	7,5	8	11 - 14	11	10	10	4	9,5 - 12,5

A descrição das funções adicionais possíveis encontra-se nas instruções de serviço.



**Assistência e manutenção**

Para um resultado de lavagem perfeito ...

**Limpeza da bomba de esgoto**

**Filtros**  
... verificar e, se necessário, limpar



Rodar o filtro cilíndrico e retirar o sistema de filtros ...



lavar sob água corrente ...

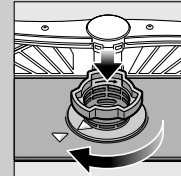

colocar ...

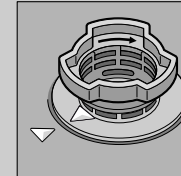

Apertar o sistema de filtros **DAR ATENÇÃO À MARCAÇÃO!**

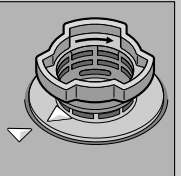

- Desligar a ficha da tomada
- Retirar os filtros e despejar a água
- Retirar a tampa (A)
- Verificar, se não há corpos estranhos na zona da roda de pás
- Encaixar a tampa de forma audível (B)
- Voltar a colocar os filtros

**Braços aspersores**  
...Eliminar entupimentos/depósitos

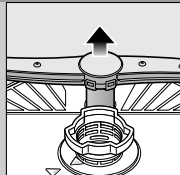

puxar o braço inferior para cima ...

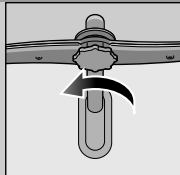

desaparafusar o braço superior ...

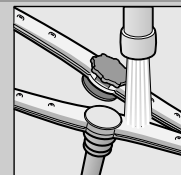

limpar os orifícios de aspersão sob água corrente (eventualmente com um palito) ...

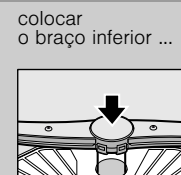

colocar o braço inferior ...



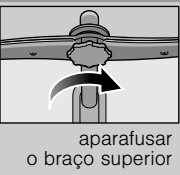
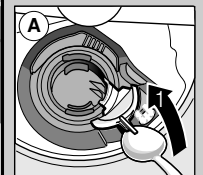
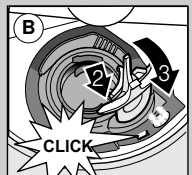

aparafusar o braço superior



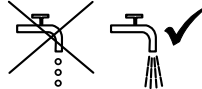

**Eliminação de pequenas anomalias ...**

... a auto-ajuda compensa!

Outras indicações podem ser encontradas nas instruções de serviço

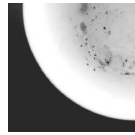
Anomalia	Causas possíveis	Solução
A indicação «E:18»/ «  » acende *	Dispositivo de admissão encravado ou calcificado 	<ul style="list-style-type: none"> <li>▶ Abrir dispositivo de admissão.</li> <li>▶ 1. Desapertar a ligação de água.</li> <li>▶ 2. Limpar o filtro na ligação de água.</li> <li>▶ 3. Com a admissão de água aberta, o caudal deve ser no mínimo de 10 l/min. Em caso de caudal menor, mandar substituir o dispositivo de admissão.</li> <li>▶ Colocar a mangueira de admissão sem dobras.</li> </ul>
Indicação «E:22»	Filtros sujos ou entupidos	<ul style="list-style-type: none"> <li>▶ Limpar os filtros (ver em cima).</li> </ul>
Indicações «E:24» e «  » acendem *	A mangueira de esgoto está entupida ou dobrada A tampa da bomba de esgoto não está colocada	<ul style="list-style-type: none"> <li>▶ Colocar a mangueira de escoamento de modo que a mesma fique sem dobras.</li> <li>▶ Colocar a tampa (ver acima).</li> </ul>
Indicações «E:25» e «  » acendem *	A bomba de escoamento está bloqueada	<ul style="list-style-type: none"> <li>▶ Limpar a bomba de esgoto (ver em cima).</li> </ul>
Outras indicações de anomalia «E:XX» acendem	Aparelho com defeito técnico	<ul style="list-style-type: none"> <li>▶ Contactar os Serviços técnicos (mencionar a indicação de anomalia).</li> <li>▶ Desligar o aparelho da corrente.</li> </ul>
Resto de água na máquina	O programa ainda não terminou	<ul style="list-style-type: none"> <li>▶ Fechar e ligar o aparelho ou cancelar o programa (ver Cancelar o programa).</li> </ul>
Ferrugem nos talheres	Talheres não inoxidáveis Facas com lâminas duras são mais fracas Ferrugem estranha	<ul style="list-style-type: none"> <li>▶ Utilizar talheres resistentes à máquina de lavar loiça.</li> <li>▶ Nunca lavar na máquina peças que enferrujem.</li> </ul>

Anomalia	Causas possíveis	Solução
A loiça não está limpa  Loiça com resíduos de areia 	<ul style="list-style-type: none"> <li>A loiça está encostada ou sobreposta</li> <li>Demasiado pouco detergente</li> <li>Selecionado programa não adequado</li> <li>Orifícios do braço aspersor entupidos</li> <li>Filtros sujos, mal colocados</li> <li>Braços de aspersão bloqueados</li> </ul>	<ul style="list-style-type: none"> <li>▶ Separar as peças de loiça, evitar pontos de encosto.</li> <li>▶ Dar atenção às indicações do fabricante (detergente).</li> <li>▶ Selecionar um programa mais forte.</li> <li>▶ Limpar os braços de aspersão (ver em cima).</li> <li>▶ Limpar os filtros (ver em cima).</li> <li>▶ Arrumar a loiça de maneira que os braços de aspersão possam girar livremente.</li> </ul>
Manchas e estrias	Dosagem demasiado alta/baixa de abrilhantador	<ul style="list-style-type: none"> <li>▶ Em caso de estrias: Reduzir dosagem.</li> <li>▶ Em caso de manchas de água ou de calcário: Aumentar dosagem.</li> </ul>
A loiça não está seca	Abrilhantador	<ul style="list-style-type: none"> <li>▶ Aumentar a dosagem.</li> <li>▶ Substituir o produto.</li> </ul>
	Detergente combinado utilizado tem deficiente potência de secagem Regulação do aparelho	<ul style="list-style-type: none"> <li>▶ Utilizar abrilhantador.</li> </ul>
Manchas de leite na loiça (removíveis)	Dureza da água mal ajustada Falta sal especial	<ul style="list-style-type: none"> <li>▶ Activar a secagem intensiva (conforme o modelo).</li> <li>▶ Ajustar devidamente o sistema de descalcificação.</li> <li>▶ Adicionar sal especial.</li> </ul>
Manchas de leite, copos embaciados/baços (não removíveis)	Copos não próprios para lavar na máquina de loiça	<ul style="list-style-type: none"> <li>▶ Utilizar copos próprios para lavagem na máquina.</li> </ul>
		<ul style="list-style-type: none"> <li>▶ Utilizar detergente com tratamento para copos.</li> </ul>
Plásticos/peças de loiça com alteração de cor	Demasiado pouco detergente Alteração de cor devido a corantes dos alimentos (molho de tomate)	<ul style="list-style-type: none"> <li>▶ Dar atenção às indicações do fabricante (detergente).</li> <li>▶ As alterações de cor não têm importância; Desvanecem com as próximas lavagens.</li> </ul>

\* dependendo do modelo

**Cancelar o programa ...**

**Arrumação correcta ...**

Premir a tecla START durante cerca de 3 segundos (reset).



A janela de indicações mostra: O programa foi cancelado.



O programa decorre durante cerca de 1 min. A janela de indicações mostra: Terminado. Desligar o interruptor de LIG./DESL.

Utilizar loiça própria para lavar na máquina (sem resíduos de cinza, cera, lubrificantes, tintas, etiquetas autocolantes; remover restos maiores de doce, laticínios ou de outros alimentos), de acordo com as instruções de serviço e verificar se os braços de aspersão giram livremente.