



Register your new Bosch now:  
[www.bosch-home.com/welcome](http://www.bosch-home.com/welcome)



**Pyykinpesukone  
WAWH2668SN**



**BOSCH**

**fi** Käyttö- ja asennusohje

## Pyykinpesukone

Valintasi on Bosch pyykinpesukone.

Varaa itsellesi pari minuuttia aikaa lukemiseen ja perehdy pyykinpesukoneesi etuihin.

Jokainen pyykinpesukone joutuu ennen tehtaalta lähtöä lopputarkastukseen, missä tarkastetaan huolellisesti koneen toiminta ja sen moitteeton kunto. Näin varmistetaan, että merkin Bosch asettamat korkeat laatuvaatimukset täyttyvät.

Lisätietoja tuotteistamme, tarvikkeista, varaosista ja huollosta saat verkkosivuiltamme [www.bosch-home.com](http://www.bosch-home.com) tai kääntymällä kuluttajapalvelumme puoleen.

Mikäli käyttö- ja asennusohjeet koskevat eri malleja, eroihin viitataan kyseisissä kohdissa.



Ota pyykinpesukone käyttöön vasta kun olet lukenut nämä käyttö- ja asennusohjeet!

## Kuvaustavat

### Varoitus!

Tämä symbolin ja sanan yhdistelmä viittaa mahdolliseen vaaratilanteeseen. Sen huomiotta jättäminen voi johtaa hengenvaaraan tai loukkaantumiseen.

### Huomio!

Tämä sana viittaa mahdolliseen vaaratilanteeseen. Sen huomiotta jättäminen voi johtaa esinevaurioihin ja/ tai ympäristövahinkoihin.

### Ohje / Vihje

Koneen optimaalista käyttöä koskevia ohjeita / muuta hyödyllistä tietoa.

### 1. 2. 3. / a) b) c)

Käsittelyvaiheet kuvataan luvuilla tai kirjaimilla.

■ / -

Luettelot kuvataan ruuduilla tai luetelmaviivoilla.

# Sisällysluettelo

 <b>Määräysten mukainen käyttö</b> . . . 5	 <b>Pyykki</b> . . . . . 29
 <b>Turvallisuusohjeet</b> . . . . . 6	Pyykin esivalmistelu . . . . . 29
Lapset/toimintakyvyltään rajoittuneet henkilöt/lemmikkieläimet . . . . . 6	Pyykin lajittelu . . . . . 29
Asennus . . . . . 7	 <b>Pesuaine</b> . . . . . 30
Käyttö . . . . . 10	Oikea pesuainevalinta . . . . . 30
Puhdistus/huolto . . . . . 11	Energian ja pesuaineen säästö . . . . 30
 <b>Ympäristönsuojelu</b> . . . . . 13	 <b>Ohjelmataulukko</b> . . . . . 31
Pakkaus/käytöstä poistettu laite . . . 13	Ohjelmavalitsimen ohjelmat . . . . . 31
Säästövinkkejä . . . . . 13	Tärkkäys . . . . . 36
 <b>Sijoittaminen ja liittäminen</b> . . . 14	Värjäys/värin poisto . . . . . 36
Toimituksen sisältö . . . . . 14	Liotus . . . . . 36
Turvallisuusohjeet . . . . . 15	 <b>Ohjelmien esiasetukset</b> . . . . . 37
Sijoitusalue . . . . . 15	Lämpötila . . . . . 37
Sijoitus jalustan päälle tai huoneeseen, jossa on puupalkkirakenteet . . . . . 15	Linkousnopeus . . . . . 37
Sijoittaminen korokkeen päälle, jossa on laatikko . . . . . 15	Valmis vasta . . . . . 37
Laitteen sijoittaminen työtason alle tai keittiökaapistoon . . . . . 16	i-DOS-asetukset . . . . . 38
Kuljetustukien poistaminen . . . . . 16	 <b>Ohjelman lisäasetukset</b> . . . . . 39
Letkujen ja johtojen pituudet . . . . . 17	SpeedPerfect . . . . . 39
Tulovesi . . . . . 18	EcoPerfect . . . . . 39
Poistovesi . . . . . 19	Esipesu . . . . . 39
Suoristaminen . . . . . 20	Tehohuuhtelu . . . . . 39
Sähköliitäntä . . . . . 20	
Ennen ensimmäistä pesukertaa . . . 21	
Kuljettaminen . . . . . 22	
 <b>Pikakäyttöohjeet</b> . . . . . 23	
 <b>Tutustuminen laitteeseen</b> . . . . . 24	
Pyykinpesukone . . . . . 24	
Ohjauspaneeli . . . . . 25	
Näyttöruutu . . . . . 27	

 <b>Laitteen käyttö</b> . . . . .	<b>40</b>	 <b>Laiteasetukset</b> . . . . .	<b>54</b>
Pyykinpesukoneen valmistelut . . . . .	40	Säätötilan aktivointi . . . . .	54
Laitteen kytkeminen päälle/ ohjelman valinta . . . . .	40	Äänimerkin voimakkuuden muuttaminen . . . . .	54
Pyykin asettaminen rumpuun . . . . .	40	Laitteen automaattisen pois päältä kytkeytymisen valinta käyttöön/ poistaminen käytöstä . . . . .	54
Pesu ja huuhteluaineen annostelu . . . . .	41	Rummun hoidon huomautussignaalin kytkeminen päälle/pois . . . . .	54
Ohjelma-asetusten muuttaminen . . . . .	41	Säätötilan lopettaminen . . . . .	55
Ohjelman lisäasetusten valinta . . . . .	41	 <b>Tunnistimet</b> . . . . .	<b>55</b>
Ohjelman käynnistäminen . . . . .	41	Määräautomatiikka . . . . .	55
Lapsilukko . . . . .	42	Epätasapainon tunnistusjärjestelmä . . . . .	55
Pyykin lisääminen koneeseen . . . . .	42	Aquasensor . . . . .	55
Ohjelman muuttaminen . . . . .	42	 <b>Puhdistus ja huolto</b> . . . . .	<b>55</b>
Ohjelman keskeyttäminen . . . . .	42	Koneen ulkopinta ja ohjauspaneeli . . . . .	55
Ohjelman lopettaminen kun pyykki jää veteen . . . . .	42	Pesurumpu . . . . .	56
Ohjelman päättyminen . . . . .	43	Kalkinpoisto . . . . .	56
Pyykin poistaminen/ laitteen kytkeminen pois päältä . . . . .	43	i-DOS Pesuainekotelo ja kotelokehys . . . . .	56
 <b>Älykäs annostelujärjestelmä</b> . . . . .	<b>43</b>	Poistopumppu tukossa, häätätyhjennys . . . . .	58
Älykäs annostelujärjestelmä pesuainekotelossa . . . . .	43	Hajulukoon kytketty poistovesiletku on tukossa . . . . .	58
Käyttöönotto/annostelusäiliön täyttäminen . . . . .	44	Tulovesisihti on tukossa . . . . .	59
Päivittäisessä käytössä . . . . .	44	 <b>Toimintahäiriö, mitä on tehtävä?</b> . . . . .	<b>60</b>
Perusasetukset . . . . .	46	Lukon avaaminen hätätilanteessa . . . . .	60
Annostelu käsin . . . . .	47	Ohjeet näyttöruudussa . . . . .	61
 <b>Home Connect</b> . . . . .	<b>48</b>	Toimintahäiriö, mitä on tehtävä? . . . . .	62
Automaattinen yhdistäminen kotiverkkoon . . . . .	48	 <b>Huoltopalvelu</b> . . . . .	<b>65</b>
Manuaalinen yhdistäminen kotiverkkoon . . . . .	49	 <b>Kulutustiedot</b> . . . . .	<b>66</b>
Yhdistäminen Home Connect - sovellukseen . . . . .	50	Pääpesuohjelmien energian- ja vedenkulutus, ohjelmien kesto ja jäännöskosteus . . . . .	66
Wi-Fi:n kytkeminen päälle ja pois päältä . . . . .	51	Tehokkaimmat pesuohjelmat puuvillatekstiileille . . . . .	67
Verkkoasetusten palauttaminen . . . . .	52	 <b>Tekniset tiedot</b> . . . . .	<b>68</b>
Ohjelmapäivitys . . . . .	52	 <b>Aquastop-takuu</b> . . . . .	<b>69</b>
Tietosuoja koskeva huomautus . . . . .	53		
Vaatimustenmukaisuustodistus . . . . .	53		



## Määräysten mukainen käyttö

- Tämä laite on tarkoitettu vain kotitalouskäyttöön.
- Älä asenna tai käytä laitetta tilassa, jossa on jäätymisvaara ja/tai ulkona. Laite voi vaurioitua, jos jäännösvesi pääsee jäätymään laitteen sisään. Jos letkut jäätyvät, ne voivat murtua.
- Tämä laite on tarkoitettu konepesun kestävien tekstiilien tai käsin pestävän villan pesuun (ks. tekstiilin pesumerkintä). Laitteen käyttäminen muihin tarkoituksiin ei vastaa laitteen suunniteltua käyttöä ja on siksi kielletty.
- Laite on suunniteltu käytettäväksi kylmällä ja kuumalla vesijohtovedellä ja yleisesti saatavana olevilla pesu- ja huuhteluaineilla (aineiden pitää sopia käytettäväksi pyykinpesukoneessa).
- Tämä laite on suunniteltu käytettäväksi enintään 4000 metrin korkeudella merenpinnasta.

### Ennen laitteen käyttöönottoa:

Tarkista, että laitteessa ei ole näkyviä vaurioita. Älä ota vaurioitunutta laitetta käyttöön. Käänny ongelmatapauksessa myyjäliikkeen tai huoltopalvelumme puoleen.

Lue käyttö- ja asennusohjeet ja kaikki muut laitteen mukana toimitettu informaatio ja noudata ohjeita.

Säilytä asiakirjat myöhempää käyttöä tai seuraavaa omistajaa varten.



## Turvallisuusohjeet

Seuraavien turvallisuustietojen ja varoitusten tarkoituksena on suojata sinua loukkaantumisilta ja estää ympäristön aineelliset vahingot.

Laitetta asennettaessa, puhdistettaessa ja käytettäessä on joka tapauksessa tärkeää noudattaa varotoimenpiteitä ja toimia varovasti.

### Lapset/toimintakyvyltään rajoittuneet henkilöt/lemmikkieläimet



#### Varoitus Hengenvaara!

Lapset ja muut henkilöt, jotka eivät kykene arvioimaan laitteen käyttöön liittyviä vaaroja, voivat loukata itsensä tai joutua hengenvaaraan. Ota sen tähden huomioon seuraavaa:

- Tätä laitetta saavat käyttää yli 8-vuotiaat lapset ja henkilöt, joiden fyysinen, aistillinen tai henkinen toimintakyky on rajoittunut tai joilla ei ole laitteen käytön edellyttämää kokemusta tai tietoja, jos heitä valvotaan laitteen käytössä tai heille on annettu riittävät ohjeet laitteen turvallista käyttöä varten ja henkilöt ovat ymmärtäneet laitteen käyttöön liittyvät vaarat.

- Lapset eivät saa leikkiä laitteella.
- Älä anna lasten puhdistaa tai huoltaa laitetta ilman valvontaa.
- Pidä alle 3-vuotiaat lapset ja lemmikkieläimet poissa laitteen luota.
- Älä jätä laitetta valvomatta, kun sen läheisyydessä on lapsia tai muita henkilöitä, jotka eivät kykene arvioimaan laitteeseen liittyviä vaaroja.



#### Varoitus Hengenvaara!

Lapset voivat lukita itsensä laitteen sisään ja joutua näin hengenvaaraan.

- Älä sijoita laitetta oven taakse, sillä se voi estää laitteen luukun avautumisen osittain tai kokonaan.
- Kun laite on tullut käyttöikänsä päähän, irrota verkkopistoke pistorasiasta **ennen** verkkojohdon katkaisua. Riko sen jälkeen laitteen luukun lukko.



#### Varoitus Tukehtumisvaara!

Jos lasten annetaan leikkiä pakkauksilla/muovikalvoilla tai pakkauksen osilla, lapset voivat sotkeutua tai juuttua niihin tai vetää ne päähänsä ja tukehtua. Pidä pakkaukset, muovikalvot ja pakkauksen osat poissa lasten ulottuvilta.

**⚠ Varoitus****Myrkytysvaara!**

Pesuaineiden ja huuhteluaineiden nauttiminen voi aiheuttaa myrkytyksen. Jos aineita on nieltävä vahingossa, hakeudu lääkäriin. Pidä pesu- ja huuhteluaineet poissa lasten ulottuvilta.

**⚠ Varoitus****Palovammavaara!**

Laitteen luukun lasiosa kuumenee, kun peset pyykkiä korkeassa lämpötilassa. Älä anna lasten koskea laitteen luukua, kun se on kuuma.

**⚠ Varoitus****Silmien/ihon ärsytys!**

Pesu- tai huuhteluaineiden joutuminen silmiin tai iholle voi aiheuttaa silmä-/ihoärsytystä. Huuhtele silmät/iho huolellisesti, jos ne joutuvat kosketuksiin pesu- tai huuhteluaineiden kanssa. Pidä pesu- ja huuhteluaineet poissa lasten ulottuvilta.

**Asennus****⚠ Varoitus****Sähköiskun/tulipalon/ aineellisten vahinkojen/ laitevaurioiden vaara!**

Jos laitetta ei asenneta asianmukaisesti, se voi aiheuttaa vaaran. Varmista, että:

- Pistorasian verkkojännite vastaa laitteessa ilmoitettua jännitearvoa (arvokilpi). Kytkeyt kuormitukset ja tarvittava sulakesuojaus on merkitty arvokilpeen.
- Laite on liitetty ainoastaan vaihtovirtalähteeseen paikallisesti hyväksytyyn ja maadoitettuun pistorasiaan, joka on asennettu oikein.
- Verkkopistoke ja maadoitettu pistorasia vastaavat toisiaan ja maadoitus on asennettu oikein.
- Johdon poikkipinta-ala on riittävän suuri.
- Verkkopistokkeeseen pääsee aina käsiksi.
- Jos käytät vikavirtasuojakytkintä, käytä ainoastaan seuraavalla merkinnällä varustettua kytkintä: . Tämä merkintä on ainoa tapa varmistaa, että tuote täyttää kaikki asianmukaiset määräykset.



### **Varoitus**

#### **Sähköiskun/tulipalon/ aineellisten vahinkojen/ laitevaurioiden vaara!**

Jos laitteen verkkovirtajohtoon tehdään muutoksia tai se on vaurioitunut, seurauksena voi olla sähköisku, oikosulku tai ylikuumenemisesta aiheutuva tulipalo.

Verkkojohtoa ei saa taittaa, kiertää, jättää puristuksiin, rikkoa tai muuttaa eikä se saa olla kosketuksissa lämpölähteiden kanssa.



### **Varoitus**

#### **Tulipalon/aineellisten vahinkojen/laitevaurioiden vaara!**

Jatkojohtojen ja pistorasiaajakajien käyttö voi aiheuttaa ylikuumenemisen tai oikosulun seurauksena tulipalon.

Liitä laite suoraan maadoitettuun pistorasiaan, joka on asennettu oikein. Älä käytä jatkojohtoja, pistorasiaajakajia tai haaritusliittimiä.



### **Varoitus**

#### **Henkilövahinkojen/aineellisten vahinkojen/laitevaurioiden vaara!**

- Laite voi täristä tai liikkua käytön aikana, minkä seurauksena voi syntyä henkilövahinkoja tai aineellisia vahinkoja. Sijoita laite puhtaalle, tasaiselle ja tukevalle pinnalle ja tasapainota se vesivaa'an ja säätöjalkojen avulla.
- Jos nostat tai siirrät laitetta laitteen ulkonevista osista (esimerkiksi laitteen luukku), kyseiset osat voivat rikkoutua ja aiheuttaa loukkaantumisen. Älä siirrä laitetta laitteen mistään ulkonevista osista.



### **Varoitus**

#### **Loukkaantumisvaara!**

- Laite on hyvin painava. Sen nostaminen voi aiheuttaa loukkaantumisen. Älä nosta laitetta yksin.
- Laitteessa on teräviä reunoja, jotka voivat aiheuttaa viiltoja käsiin. Älä koske laitteen teräviin reunoihin. Käytä suojakäsineitä, kun nostat laitetta.

- Jos letkuja ja verkkojohtoja ei ole vedetty oikein, ne saattavat aiheuttaa kompastumisvaaran, josta voi seurata henkilövahinkoja. Vedä letkut ja johdot siten, että ne eivät aiheuta kompastumisvaaraa.

### **Huomio!**

#### **Aineellisten vahinkojen/ laitevaurioiden vaara**

- Jos vedenpaine on liian korkea tai liian matala, laite ei välttämättä toimi kunnolla, ja seurauksena voi olla myös aineellisia vahinkoja tai laitevaurioita. Varmista, että vesijohtoverkon vedenpaine on vähintään 100 kPa (1 bar) ja korkeintaan 1 000 kPa (10 bar).
- Jos vesiletkuja muutetaan tai ne ovat vaurioituneet, seurauksena voi olla aineellisia vahinkoja tai laitevaurioita. Vesiletkuja ei saa taittaa, kiertää, jättää puristuksiin, rikkoa, muuttaa tai katkaista.
- Jos vesijohtoverkkoon liitännässä käytetään muiden merkkien toimittamia letkuja, seurauksena voi olla aineellisia vahinkoja tai laitevaurioita. Käytä vain laitteen mukana toimitettuja letkuja tai alkuperäisiä varaosaletkuja.

- Laitteeseen on asennettu kuljetustuet turvallista kuljetusta varten. Jos kuljetustukia ei poisteta ennen laitteen käyttöä, seurauksena voi olla laitevaurioita. On tärkeää, että kaikki kuljetustuet on poistettu ennen laitteen ensimmäistä käyttökertaa. Säilytä kuljetustuet erillään. Jos laitetta kuljetetaan, siihen on ehdottomasti asennettava kuljetustuet, jotta laite ei vaurioidu kuljetuksen aikana.

## Käyttö

### **Varoitus**

#### **Räjähdyks-/tulipalovaara!**

Liuottimia sisältävällä puhdistusaineella, esimerkiksi tahranpoistoaineella tai rasvanpoistoaineella, esikäsitelty pyykki voi aiheuttaa rummussa räjähdyksen. Huuhtele pyykki huolellisesti vedellä ennen kuin peset sitä pesukoneessa.

### **Varoitus**

#### **Myrkytysvaara!**

Liuottimia sisältävistä puhdistusaineista, kuten rasvanpoistoaineesta, voi vapautua ilmaan myrkyllisiä höyryjä. Älä käytä liuottimia sisältäviä puhdistusaineita.

### **Varoitus**

#### **Loukkaantumiswaara!**

- Jos varaat painosi laitteen auki olevaan luokkuun tai istut sen päälle, laite voi kallistua ja seurauksena voi olla loukkaantuminen. Älä varaa painoasi laitteen luokkuun, kun se on auki.
- Jos kiipeät laitteen päälle, laitteen kansilevy voi rikkoontua ja seurauksena voi olla loukkaantuminen. Älä kiipeä laitteen päälle.

- Jos kosket rumpuun rummun pyöriessä, voit loukata kätesi. Odota, että rumpu on lakannut pyörimästä.

### **Varoitus**

#### **Palovamman vaara!**

Kun peset pyykkiä korkeassa lämpötilassa, altistut palovamman vaaralle, jos joudut kosketuksiin kuuman pesuaineliuoksen kanssa (esim. kun tyhjennät kuuman pesuaineliuoksen pesualtaaseen). Älä laita kättäsi kuumaan pesuaineliuokseen.

### **Varoitus**

#### **Silmien/ihon ärsytys!**

Pesu- ja huuhteluainetta voi roiskua ulos, jos avaat pesuainelokeron, kun laite on käynnissä. Huuhtele silmät/iho huolellisesti, jos ne joutuvat kosketuksiin pesu- tai huuhteluaineiden kanssa. Jos aineita on nieltä vahingossa, hakeudu lääkäriin.

## Huomio!

### Aineellisten vahinkojen/ laitevaurioiden vaara

- Jos laitteen pyykkimäärä ylittää enimmäistäyttömäärän, laite ei välttämättä toimi oikein tai seurauksena voi olla aineellisia vahinkoja tai laitevaurioita. Älä ylitä kuivan pyykin enimmäistäyttömäärää. Noudata kullekin ohjelmalle ilmoitettuja enimmäistäyttömääriä.  
→ *Sivu 31*
- Jos annostelet laitteeseen virheellisen määrän pesu-, huuhtelu- tai tahransuostainetta, seurauksena voi olla aineellisia vahinkoja tai laitevaurioita. Käytä pesu-/huuhtelu-/tahransuostainetta valmistajan ohjeiden mukaan.

## Puhdistus/huolto

### **Varoitus** **Hengenvaara!**

Laitte toimii sähköllä. Jännitteisten komponenttien koskettaminen aiheuttaa sähköiskun vaaran. Ota sen tähden huomioon seuraavaa:

- Kytke laite pois päältä. Katkaise laitteesta virta (irrota laitteen verkkopistoke pistorasiasta).
- Älä koske virtajohtoon märillä käsillä.
- Kun irrotat verkkopistokkeen pistorasiasta, vedä aina pistokkeesta äläkä verkkojohdosta. Muutoin verkkojohto voi vaurioitua.
- Älä tee laitteeseen tai sen ominaisuuksiin mitään teknisiä muutoksia.
- Laitteen korjaustöitä ja muita vastaavia toimenpiteitä saa tehdä ainoastaan huoltopalvelumme edustaja tai sähköasentaja. Sama koskee laitteen verkkojohdon vaihtoa (tarvittaessa).
- Varaosana myytäviä verkkojohtoja voi tilata asiakaspalvelustamme.

**⚠ Varoitus**

**Myrkytysvaara!**

Liuottimia sisältävistä puhdistusaineista, kuten rasvanpoistoaineesta, voi vapautua ilmaan myrkyllisiä höyryjä.

Älä käytä liuottimia sisältäviä puhdistusaineita.

**⚠ Varoitus**

**Sähköiskun/aineellisten vahinkojen/laitevaurioiden vaara!**

Jos laitteeseen pääsee kosteutta, seurauksena voi olla oikosulku.

Älä käytä paine- tai höyrypesuria laitteen puhdistukseen.

**⚠ Varoitus**

**Henkilövahinkojen/aineellisten vahinkojen/laitevaurioiden vaara!**

Muiden merkkien toimittamien varaosien ja lisävarusteiden käyttö on vaarallista: seurauksena voi olla henkilövahinkoja, aineellisia vahinkoja tai laitevaurioita. Käytä turvallisuusyistä vain alkuperäisiä varaosia ja lisävarusteita.

**Huomio!**

**Aineellisten vahinkojen/laitevaurioiden vaara**

Tahranpoistoaineet ja pyykin esikäsittelyyn tarkoitetut aineet (esimerkiksi tahranpoistoaineet, esikäsittelysuihkeet jne.) voivat aiheuttaa vaurioita, jos ne joutuvat kosketuksiin laitteen pintojen kanssa. Ota sen tähden huomioon seuraavaa:

- Huolehdi siitä, etteivät kyseiset aineet joudu kosketuksiin laitteen pintojen kanssa.
- Puhdista laite pelkällä vedellä ja kostealla pehmeällä liinalla.
- Poista mahdolliset pesuaineet, suihkeet tai muut jäämät välittömästi.



## Ympäristönsuojelu

### Pakkaus/käytöstä poistettu laite



Hävität pakkaus ympäristönsuojelumääräysten mukaisesti. Tämä laite on merkitty käytöstä poistettuja sähkö- ja elektroniikkalaitteita koskevan direktiivin 2012/19/EU mukaisesti (waste electrical and electronic equipment - WEEE). Tämä direktiivi määrittää käytöstä poistettujen laitteiden palautus- ja kierrätys säännökset koko EU:n alueella.

### Säästövinkkejä

- Käytä hyödyksi valitun ohjelman maksimi täyttömäärä. Ohjelmataulukko → *Sivu 31*
- Pese normaalisti likaantunut pyykki ilman esipesua.
- Säästä energiaa ja pesuainetta, kun pyykki on kevyesti tai normaalisti likaantunutta. → *Sivu 30*
- Kun annostelet pyykinpesuaineen **älykkään annostelujärjestelmän** (i-DOS) avulla, säästät pesuainetta ja vettä.
- Valittavissa olevat lämpötilat viittaavat tekstiileissä oleviin pesuohjemerkeittäihin. Koneessa käytetyt lämpötilat voivat poiketa näistä, jotta varmistetaan energiansäästön ja pesutuloksen kannalta paras mahdollinen yhdistelmä.

### ■ **Energian ja veden kulutusta koskevat huomautukset:**

→ *Sivu 27*

Näyttöissä näkyy energian ja veden kulutuksen suhteellinen määrä valitulla ohjelmalla.

Mitä enemmän merkkivaloja palaa, sitä suurempi on kulutus. Näin voit verrata ohjelmien kulutusta valitessasi erilaisia ohjelma-asetuksia ja valita mahdollisesti energiaa tai vettä säästävän ohjelma-asetuksen.

- **Energiansäästötila:** näyttöruudun valo sammuu muutaman minuutin kuluttua, valitsin vilkkuu. Kun haluat aktivoida valon, paina jotain valitsinta. Energiansäästötila ei aktivoidu, kun ohjelma on käynnissä.

- **Automaattinen virrankatkaisu:** Kun laite on pidemmän ajan käyttämättä, laitteen virta katkeaa automaattisesti ennen ohjelman käynnistämistä ja ohjelman päätyttyä. Näin säästyy energiaa. Kytke laite päälle painamalla pääkytkintä. Toiminnon → *Sivu 54* kytkeminen päälle ja pois päältä

- Jos kuivaat pyykin pesun jälkeen kuivausrummussa, valitse linkousnopeus kuivausrummun valmistajan ohjeiden mukaan.



## Sijoittaminen ja liittäminen

### Toimituksen sisältö

**Huomautus:** Tarkasta, onko koneessa kuljetusvaurioita. Älä ota vaurioitunutta konetta käyttöön. Jos sinulla on reklamoitavaa, käänny myyjän puoleen, jolta hankit laitteen, tai kuluttajapalveluumme. → *Sivu 65*

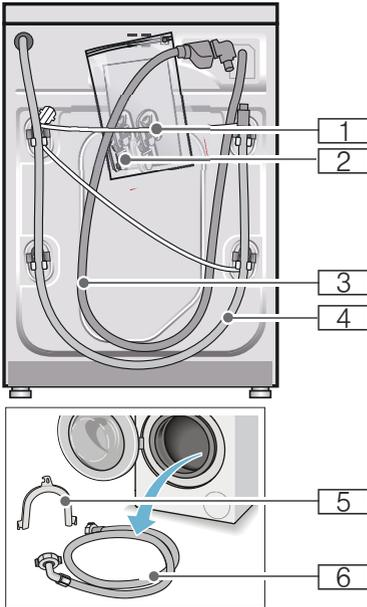

- 1 Verkkojohto
  - 2 Pussi:
    - Käyttö- ja asennusohje
    - Huoltopisteluetelo\*
    - Takuu\*
    - Suojukset aukkoihin, joista kuljetustuet on poistettu
    - Adapteri ja tiivistelevy  
21 mm:stä = 1/2"  
26,4 mm:iin = 3/4" \*
  - 3 Tulovesiletku malliin Aquastop
  - 4 Poistovesiletku
  - 5 Kaari poistovesiletkun kiinnittämistä varten\*
  - 6 Tulovesiletku malleihin Standard/Aqua-Secure
- \* mallista riippuen

**Lisäksi** tarvitaan letkunkiristin  $\varnothing 24 - 40$  mm (alan liikkeestä), jos poistovesiletku liitetään hajulukon kohdalle.

### Hyödyllisiä työkaluja

- Vesivaaka suoristamista varten
- Ruuviavain:
  - avainkoko 13 kuljetustukien irrottamiseen
  - avainkoko 17 laitteen jalkojen säätämiseen

## Turvallisuusohjeet

### Varoitus

#### Loukkaantumiswaara!

- Pesukone on painava. Ole varovainen pesukonetta nostettaessa/kuljettaessa.
- Jos pyykinpesukonetta nostetaan sen ulkonevista osista (esim. täyttöluukusta), rakenneosat saattavat murtua ja aiheuttaa loukkaantumisia. Älä nosta pesukonetta sen ulkonevista osista.
- Jos letkut ja sähköjohdot asennetaan huolimattomasti, ne aiheuttavat kompastumis- ja loukkaantumiswaaran. Asenna letkut ja johdot siten, että niihin ei pääse kompastumaan.

#### Huomio!

##### Laitevauriot

Jäätyneet letkut voivat repeytyä/haljeta. Älä sijoita pyykinpesukonetta ulos tai tiloihin, joissa vesi voi jäätyä.

#### Huomio!

##### Vesivaurio

Tulo- ja poistovesiletkun liitântäkohtiin kohdistuu korkea vedenpaine. Noudata vuotojen tai vesivahinkojen välttämiseksi ehdottomasti tässä luvussa olevia ohjeita.

#### Huomautuksia

- Noudata tässä olevien ohjeiden lisäksi paikallisen vesi- ja sähkölaitoksen antamia määräyksiä.
- Jos olet epävarma, teetä liitântä alan ammattiasentajalla.

## Sijoitusalueen

**Huomautus:** Pyykinpesukone on sijoitettava niin, että se pysyy hyvin paikallaan myös linkouksen aikana!

- Sijoitusalueen pitää olla tukeva ja tasainen.
- Pehmeät lattiat/lattiapinnoitteet eivät ole sopivia.

## Sijoitus alueen päälle tai huoneeseen, jossa on puupalkkirakenteet

#### Huomio!

##### Laitevauriot

Pyykinpesukone voi lingottaessa liikkua ja pudota tai kaatua jalustalta. Kiinnitä laitteen jalat ehdottomasti kiinnityssarjan avulla. Tilausno WMZ 2200, WX 9756, Z 7080X0

**Huomautus:** Jos kyseessä on puupalkkikatto, aseta pyykinpesukone:

- mieluiten huoneen kulmaan,
- vedenpitävän puulevyn päälle (vähintään 30 mm paksu), joka on kiinnitetty lattiaan tukevasti ruuveilla.

## Sijoittaminen korokkeen päälle, jossa on laatikko

Korokkeen tilausnumero: WMZ 20490, WZ 20490, WZ 20510, WZ 20520

## Laitteen sijoittaminen työtason alle tai keittiökaapistoon

### **Varoitus** **Hengenvaara!**

Jännitteisten osien koskeminen aiheuttaa sähköiskun vaaran. Älä poista laitteen pintalevyä.

### **Huomautuksia**

- Asennussyvennyksen on oltava 60 cm leveä.
- Sijoita pyykinpesukoneen vain yhtenäisen työtason alle, joka on kiinnitetty tukevasti viereisiin kalusteisiin.

## Kuljetustukien poistaminen

### **Huomio!**

#### **Laitevauriot**

- Kone on suojattu kuljetusta varten kuljetustuilla. Jos kuljetustukia ei ole poistettu, tuet saattavat vaurioittaa esim. rumpua koneen käydessä. Poista ehdottomasti 4 kuljetustukea ennen koneen ensimmäistä käyttökertaa. Ota kuljetustuet talteen.
- Jos konetta kuljetetaan myöhemmin, muista kiinnittää kuljetustuet takaisin paikoilleen kuljetusvaurioiden välttämiseksi.

**Huomautus:** Säilytä ruuvit ja holkit.

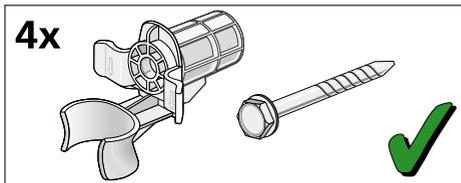

1. Ota letkut pois pidikkeistä.

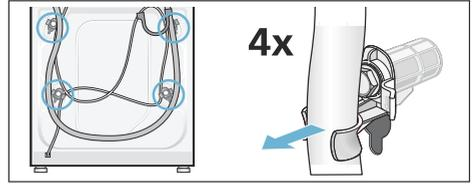

2. Löystytä ja poista kaikki 4 kuljetustukiruuvia ruuviavaimella, avainkoko 13. Poista holkit. Ota verkkojohto pois pidikkeistä.

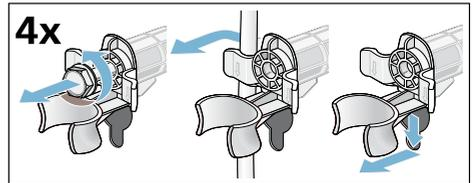

3. Kiinnitä suojatulpat paikoilleen. Lukitse suojatulpat kiinni painamalla lukitsinta.

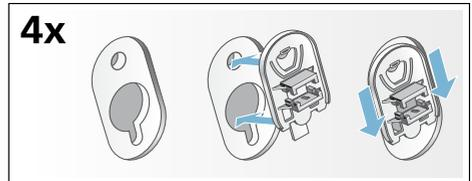

## Letkujen ja johtojen pituudet

### ■ Vasemmanpuoleinen liitäntä

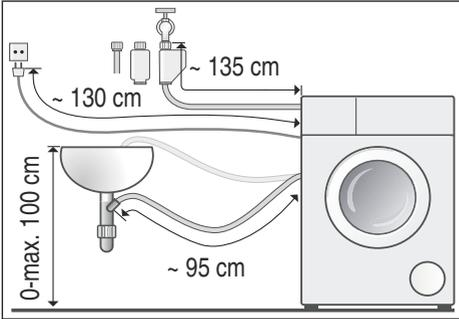

### ■ Oikeanpuoleinen liitäntä

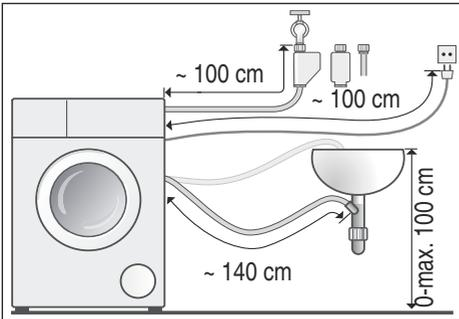

**Ohje:** Alan liikkeistä/huoltopalvelusta on saatavissa:

- Aquastop- tai kylmävesi-tuloletkun jatkoletku (n. 2,50 m); tilausno WMZ2380, WZ10130, CZ11350, Z7070X0
- Pidempi tulovesiletku (n. 2,20 m) Standard-malliin, osanumero huoltopalvelulle: 00353925

## Tulovesi

### **Varoitus** **Hengenvaara!**

Jännitteisten osien koskeminen aiheuttaa sähköiskun vaaran. Älä upota Aquastop-vesiturvaventtiiliä veteen (sisältää sähköisen venttiilin).

### **Huomautuksia**

- Käytä pyykinpesukonetta vain kylmän vesijohtoveden kanssa.
- Älä liitä pesukonetta paineettoman kuumavesivaraajan termostaattihanaan.
- Käytä vain koneen mukana tulevaa tai valtuutetusta huoltoliikkeestä hankittua vedenottoletkua. Älä asenna käytettyjä letkuja.
- Älä taita tulovesiletkua tai jätä sitä puristuksiin.
- Älä muuta (lyhennä, katkaise) tai katkaise tulovesiletkua (letku ei silloin ole enää riittävän luja).
- Kiristä ruuviliitokset vain käsikireydelle. Kierre saattaa vaurioitua kiristettäessä liian tiukkaan työkalulla (pihdeillä).
- Jos liitäntä tehdään vesihanaan 21 mm = 1/2", asenna ensin adapteri\* ja tiivistelevy 21 mm:stä = 1/2" 26,4 mm:iin = 3/4".  
\* mallista riippuen toimitettu mukana

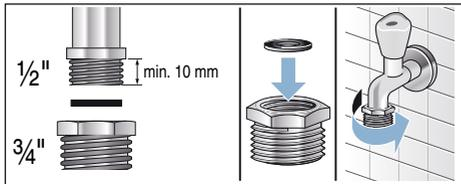

### **Vesijohtoverkon optimaalinen vedenpaine**

**vähintään** 100 kPa (1 bar)

**enintään** 1000 kPa (10 bar)

Kun vesihana on auki, veden virtausmäärän tulee olla vähintään 8 l/min.

Jos vedenpaine on korkeampi, asenna paineenalennusventtiili.

### **Liitäntä**

Liitä tulovesiletku vesihanaan (26,4 mm = 3/4") ja laitteeseen (ei tarpeen Aquastop-malleissa, kiinteä asennus):

- Malli: **Standard**

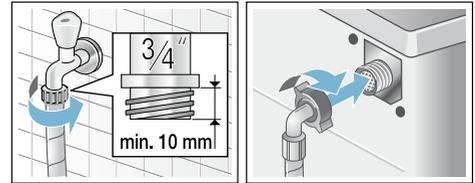

- Malli: **Aqua-Secure**

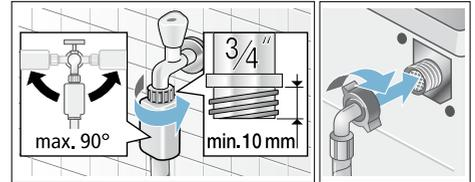

- Malli: **Aquastop**

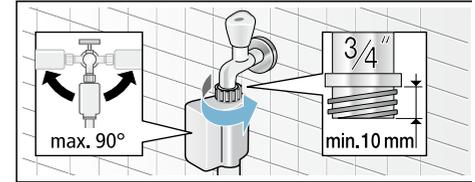

**Huomautus:** Avaa vesihana varovasti ja tarkasta liitäntäkohtien tiiviyys. Kierreltiin on vesijohtopaineen alainen.

## Poistovesi

### Varoitus

#### Palamisvamman vaara!

Kun pesulämpötila on korkea, voit polttaa itsesi koskettaessasi kuumaa pesuvettä esim. kun kuuma pesuvesi poistuu pesualtaaseen. Varo koskettamasta kuumaa pesuvettä.

### Huomio!

#### Vesivahinko

Jos korkea vedenpaine saa poistovesiletkun putoamaan pesualtaasta tai irtoamaan liitäntäkohdasta vettä pois pumpattaessa, ulosvaluva vesi voi aiheuttaa vesivahinkoja.

Varmista, että poistoletku ei pääse luiskahtamaan pois paikaltaan.

### Huomio!

#### Laitte tai tekstiilit voivat vahingoittua

Jos poistovesiletkun pää ulottuu poistettuun veteen asti, vesi saattaa imeytyä takaisin laitteeseen ja vaurioittaa laitetta/tekstiilejä.

Varmista, että:

- pesualtaan tulppa on poistettu.
- poistovesiletkun pää ei ulotu poistettuun veteen asti.
- vesi poistuu riittävän nopeasti.

**Huomautus:** Varo, ettei vedenpoistoletku mene mutkalle. Älä vedä letkua kireälle.

## Liitäntä

### ■ Vedenpoisto pesualtaaseen

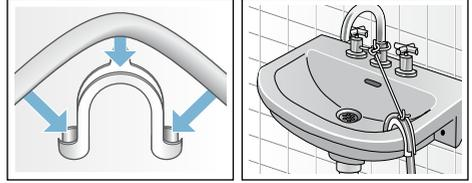

### ■ Vedenpoisto hajulukkaan

Liitäntäkohta on varmistettava letkunkiristimellä,  $\varnothing$  24 - 40 mm (alan liikkeestä).

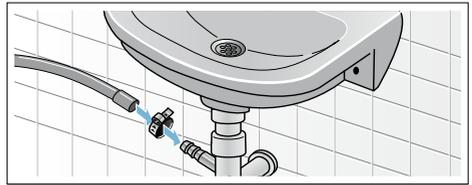

### ■ Vedenpoisto muoviputkeen, jossa on kumimuhvi, tai viemäriin

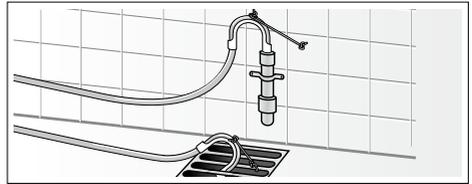

## Suoristaminen

Suorista laite vesivaa'an avulla.

Jos kone on äänekäs tai se tärisee tai liikkuu, voi syynä olla, että kone ei ole vaakasuorassa!

1. Avaa vastamutterit kiertämällä ruuviavainta, avainkoko 17, myötäpäivään.
2. Tarkista vesivaa'an avulla, että kone on vaakasuorassa, korjaa asento tarvittaessa. Muuta korkeutta kiertämällä laitteen jalkaa. Laitteen on oltava tukevasti lattialla kaikkien neljän jalan varassa.
3. Kierrä laitteen kaikkien neljän jalan vastamutterit ruuviavaimella, avainkoko 17, käsikireyteen laitteen runkoa vasten. Pidä samalla kiinni jalasta, jottei korkeus muutu.



## Sähköliitäntä

### **Varoitus** **Hengenvaara!**

Jännitteisten osien koskeminen aiheuttaa sähköiskun vaaran.

- Tartu pistokkeeseen vain kuivin käsin.
- Vedä verkkojohtoa aina vain pistokkeesta, älä johdosta, koska johto voi vaurioitua.
- Älä irrota pistoketta koneen ollessa toiminnassa.

Ota huomioon seuraavat ohjeet ja varmista, että:

### Huomautuksia

- Verkkojännite on sama kuin pyykinpesukoneen ilmoitettu jännite (laitekilvessä). Liitäntäteho ja tarvittavan sulakkeen koko on merkitty laitekilpeen.
- Pyykinpesukone liitetään ainoastaan vaihtovirtaan määräysten mukaisesti asennetun ja maadoitetun pistorasian kautta.
- Verkko pistoke ja pistorasia sopivat toisiinsa.
- Johdon poikkipinta-ala on riittävä.
- Maadoitusjärjestelmä on asennettu vaatimusten mukaisesti.
- Verkkojohdon vaihtaa (tarvittaessa) vain sähköasentaja. Verkkojohto on saatavana varaosana huoltopalvelusta.
- Haaroitusjohtoja/-pistorasioita tai jatkojohtoja ei käytetä.
- Vikavirtasuojakytkintä käytettäessä käytetään vain kytkintä, jossa on merkintä .
- Ainoastaan tämäntyyppiset suojakytkimet täyttävät nykyisin voimassa olevat määräykset.
- Verkkopistokkeeseen pääsee aina helposti käsiksi.
- Verkkojohto ei ole taitettu, ei jää puristuksiin, sitä ei muuteta eikä katkaista.
- Verkkojohto ei pääse kosketuksiin lämmönlähteiden kanssa.

## Ennen ensimmäistä pesukertaa

Pyykinpesukone tarkastettiin huolellisesti ennen tehtaalta lähtemistä. Poista mahdollinen tarkastuksessa jäänyt vesi käyttämällä konetta ensimmäisen kerran **ilman** pyykkiä.

### Huomautuksia

- Pesukoneen **pitää olla asianmukaisesti sijoitettu** ja **liitetty**. alkaen → *Sivu 14*
- Älä ota vaurioitunutta konetta käyttöön. Ota yhteys huoltopalveluun.

### Alkuvalmistelut:

1. Tarkasta kone.
2. Täytä annostelusäiliöt  ja .  
→ *Sivu 44*
3. Irrota suojakalvo ohjauspaneelistä.
4. Liitä pistoke pistorasiaan.
5. Avaa vesihana.

### Ohjelman käynnistäminen ilman pyykkiä:

1. Kytke laite päälle.
2. Sulje täyttöluukku (älä laita pyykkiä koneeseen!).
3. Aseta ohjelma  
**Rummun puhdistus 90 °C.**
4. Avaa pesuainekotelo.
5. Kaada n. 1 litra vettä lokeroon  .
6. Laita pesupulveria lokeroon  .
- Huomautus:** Annostelee vain puolet pesuainevalmistajan suosittelemasta pesuainemäärästä, jotta vältät vaahdon muodostumisen. Älä käytä villa- tai hienopesuainetta.
7. Sulje pesuainekotelo.
8. Paina valitsinta .
9. Kun ohjelma on päättynyt, kytke laite pois päältä.

**Pyykinpesukone on nyt käyttövalmis.**

## Kuljettaminen

esimerkiksi muuton yhteydessä

### Huomio!

**Annostelusäiliöistä ulos valuva pyykinpesuaine/huuhteluaine voi vaurioittaa laitetta**

Ulos valuva pyykinpesuaine/huuhteluaine saattaa heikentää laitteen toimintaa, esim. elektroniikka voi vioittua.

Tyhjennä annostelusäiliöt ennen laitteen kuljettamista.

### Alkuvalmistelut:

1. Sulje vesihana.
2. Poista vedenpaine tulovesiletkusta:  
→ *Sivu 59* ; Puhdistus ja huolto - Tulovesiletkun sihti tukossa
3. Irrota pyykinpesukone sähköverkosta.
4. Laske loppu pesuvesi pois:  
→ *Sivu 58* ; Puhdistus ja huolto - Pesupumppu tukossa, hätätyhjennys
5. Irrota letkut.
6. Tyhjennä annostelusäiliöt.  
→ *Sivu 56*

### Kuljetustukien kiinnitys:

1. Irrota suojatulpat ja ota ne talteen. Käytä tarvittaessa apuna ruuvimeisseliä.

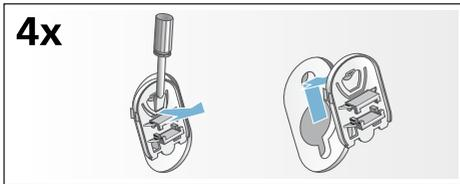

2. Kiinnitä kaikki 4 holkkia paikoilleen. Kiinnitä verkkojohto pidikkeisiin. Aseta kuljetustukiruuvit paikoilleen ja kiristä ne ruuviavaimella, avainkoko 13.

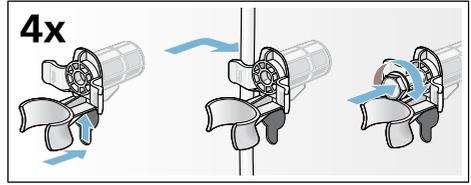

### Ennen uutta käyttöönottoa:

#### Huomautuksia

- Poista ehdottomasti **kuljetustuet!**
- Jotta pyykinpesuainetta ei joudu käyttämättömänä viemäriputkeen seuraavan pesun yhteydessä: kaada n. 1 litra vettä lokeroon   ja valitse ja käynnistä ohjelma **Veden poisto**.



# Pikakäyttöohjeet

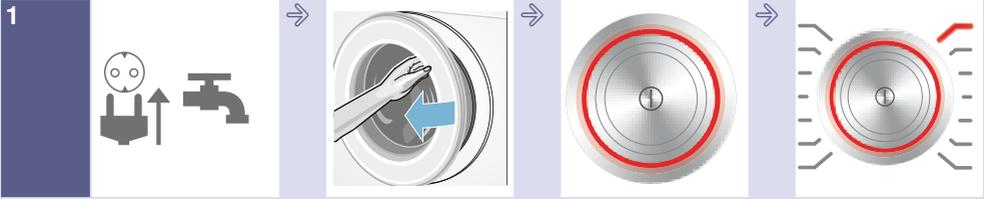

Liitä pistoke pistorasiaan. Avaa vesihana.

Avaa täyttöluukku.

Kytke päälle painamalla valitsinta ①.

Valitse ohjelma, esim. **Puuvilla**.



Lajittele pyykki.

Noudata suurinta sallittua täyttömäärää (mallista riippuen).

Aseta pyykki koneeseen.

Sulje täyttöluukku.



Muuta tarvittaessa ohjelman ennakoasetuksia ja/tai valitse lisäasetuksia.

Pesuohjelman käynnistys.

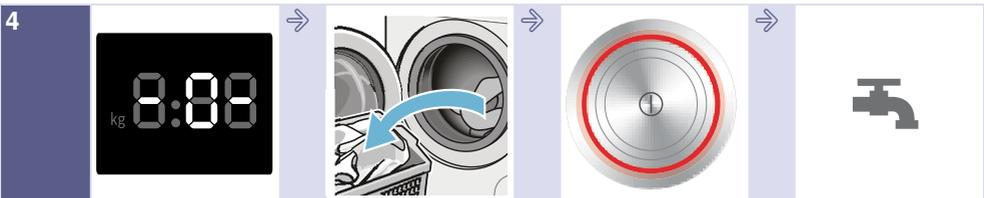

Pesuohjelman päättyminen

Avaa täyttöluukku ja ota pyykki pois koneesta.

Kytke pois päältä painamalla valitsinta ①.

Sulje vesihana (mallit, joissa ei ole Aqualstop-toimintoa).

## Tutustuminen laitteeseen

### Pyykinpesukone

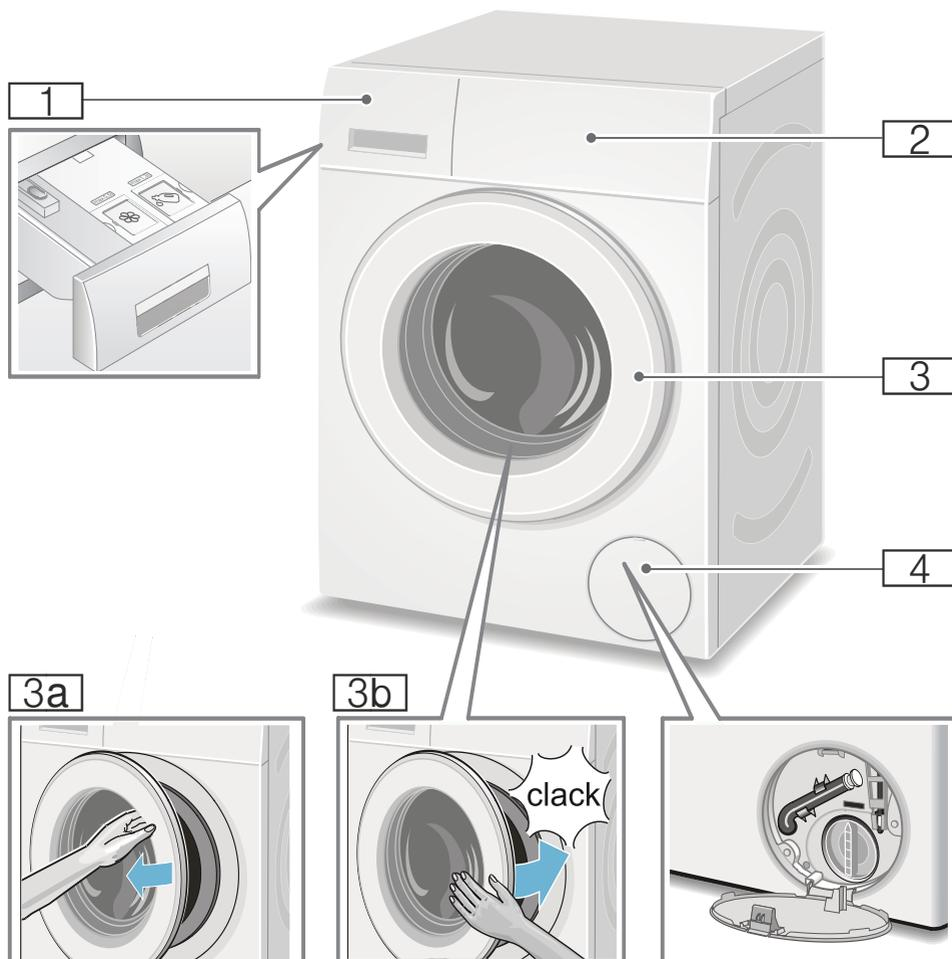

- 1 Pesuainekotelo → Sivu 41
- 2 Ohjauspaneeli/näyttöruutu
- 3 Täyttöluukku ja kahva
- 3a Täyttöluukun avaaminen
- 3b Täyttöluukun sulkeminen
- 4 Huoltoluukku

## Ohjauspaneeli

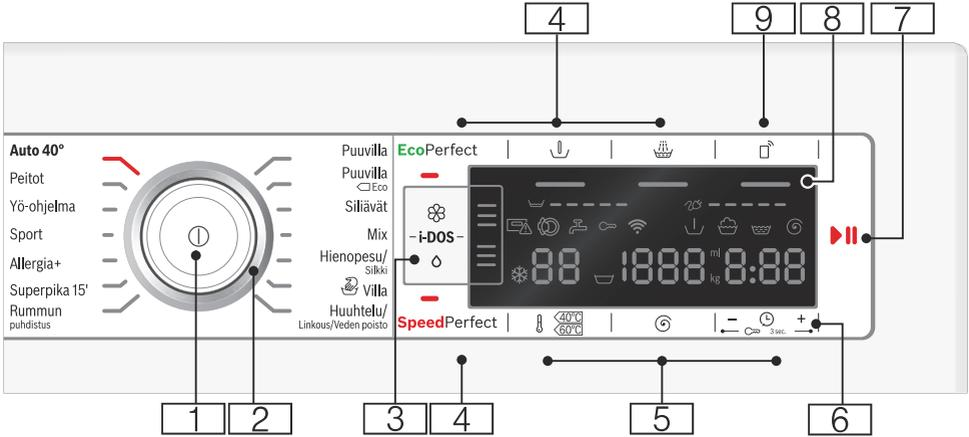

**Huomautus:** Wi-Kaikki valitsimet (paitsi pääkytkin) reagoivat herkästi kosketukseen, kevyt painallus riittää.

- 1 **Pääkytkin**  
pesukoneen kytkemiseksi päälle ja pois päältä:  
Paina valitsinta ①.
- 2 **Ohjelmavalitsin**  
ohjelman valintaa varten:  
Ohjelmataulukko → *Sivu 31*
- 3 **i-DOS-asetukset** → *Sivu 43*
- 4 **Ohjelmien lisäasetukset:**  
→ *Sivu 39*
  - SpeedPerfect,
  - EcoPerfect,
  - Esipesu (↓),
  - Tehohuuhtelu (♻️),
- 5 **Ohjelman ennakoasetusten muuttaminen:** → *Sivu 37*
  - Lämpötila (ℓ),
  - Linkousnopeus (⊕),
  - Valmis vasta -ajastusaika (⌚)

- 6 **Lapsilukko** (🔒 3 sec.)  
aktivointi/deaktivointi, jotta asetettuja toimintoja ei voida epähuomiossa muuttaa:  
Paina sitä varten valitsimia **Valmis vasta** (⌚) + ja - samanaikaisesti n. 3 sekuntia.  
→ *Sivu 42*
- 7 **Valitsin** ▷⏸:  
  - Ohjelman käynnistämistä varten,
  - Ohjelman taukoa varten, esimerkiksi pyykin lisäämiseksi → *Sivu 42*,
  - Ohjelman keskeyttämistä varten → *Sivu 42*
- 8 **Näyttöröyry** asetuksia ja ohjeita varten. → *Sivu 27*

## fi Tutustuminen laitteeseen

- 9 Valitsin **Kauko-ohjaus** (☑) sallii laitteen ohjelman kaukokäynnistämisen Home Connect -sovelluksen avulla. Kaukokäynnistys pysyy valinnan jälkeen aktiivisena 24 tuntia ja deaktivoituu sen jälkeen automaattisesti, jos et ole käynnistänyt ohjelmaa Home Connect -sovelluksen kautta. Jos laitetta käytetään, kuten esimerkiksi avataan luukku tai valitaan toinen ohjelma, kaukokäynnistysvalitsin deaktivoituu turvallisuussyistä.

### Huomautuksia

- Täyttöluukun pitää olla kiinni, jotta kaukokäynnistys aktivoituu.
- Jos olet valinnut lapsilukon, et voi aktivoida kaukokäynnistystä.

Painamalla valitsinta yli 3 sekuntia siirryt Home Connect -asetuksiin .

## Näyttöruutu

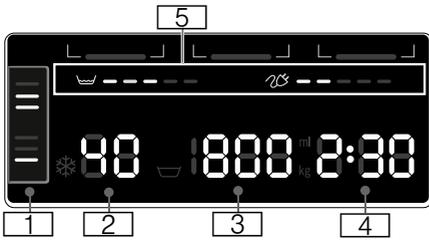

### Ohjelmien ennakoasetukset:

#### 1 i-DOS-asetukset

- **Pesuaine:**
  - ☐ kevyesti,
  - ▣ normaalisti,
  - ▤ runsaasti likaantuneelle pyykille → *Sivu 38*,
- **Huuhteluaine:**
  - ☐ kevyesti,
  - ▣ normaalisti,
  - ▤ runsaasti pehmenneville pyykille → *Sivu 38*,
- automaattinen annostelu pois päältä,
- **viilkkuvat;** kyseisen säiliön minimitäyttöaste on alittunut, täytä → *Sivu 43*

#### 2 Lämpötila °C

- ❄ - 90 (❄ = kylmä)

#### 3 Linkousnopeus r/min,

- ☐, 0 - 1600\*;
- \* suurin sallittu linkousnopeus valitusta ohjelmasta ja mallista riippuen,
- 0 = ei linkousta, vain veden poisto → *Sivu 37*,
- ☐ = jää veteen → *Sivu 37*

- 4 ■ **Valmis vasta -ajastusaika** esim. 2:30; ohjelman kesto ohjelman valinnan jälkeen h:min (tunnit:minuutit),

- **Päätymisajan esivalinta** 1 - 24 h;

Ohjelman päättyminen ... h kuluttua (h=tunnit),

- **Perusannostelumäärä** ml 10-200 → *Sivu 46*

- **Täyttösuositus**

esim. kg 8\*;

\* valitusta ohjelmasta riippuen

- 5 ■ **Energian ja veden kulutusta koskevat huomautukset:**

→ *Sivu 13*

- ☐ = = = = =  
Vedenkulutuksen näyttö,
- ❄ = = = = =  
Energiankulutuksen näyttö

Muita ohjeita	
<b>Ohjelman eteneminen:</b>	
	Esipesu
	Peseminen
	Huuhtelu
	Linkous
- 0 -	Ohjelman päätyminen
	Ohjelman päätyminen, kun valittuna on Jää veteen
- P -	Tauko, esim. pyykin lisäämistä varten
<b>Home Connect:</b>	
 pois	Wi-Fi on kytketty pois päältä ja laitetta ei ole yhdistetty kotiverkkoon
 vilkkuu	Laitte yrittää muodostaa yhteyden kotiverkkoon.
 palaa	Wi-Fi on kytketty päälle ja laite on yhdistetty kotiverkkoon.
<b>Pesuainekotelo:</b>	
 palaa	Pesuainekotelo on vedetty ulos.
 vilkkuu	Ohjelman käynnistymisen jälkeen: pesuainekotelo ei ole kunnolla paikallaan.
<b>Täyttöluukku:</b>	
 palaa	Täyttöluukku voidaan avata.
 vilkkuu	Ohjelman käynnistymisen jälkeen: täyttöluukku ei ole kunnolla kiinni.
<b>Vesihana:</b>	
 palaa	Vesihana ei ole auki, ei vedenpainetta
 vilkkuu	Vedenpaine liian pieni (voi pidentää ohjelman kestoa)
<b>Lapsilukko: → Sivu 42</b>	
 palaa	Lapsilukko aktivoitu
 vilkkuu	Lapsilukko on aktivoitu, ohjelmavalitsinta on käännetty

Muita ohjeita	
<b>Vaahdontunnistus:</b>	
 palaa	→ Sivu 41
<b>Vikanäyttö:</b>	
E: --	→ Sivu 61
<b>Äänimerkin säätö:</b>	
0 - 4	→ Sivu 54
Laitteen <b>automaattinen kytkeytyminen pois päältä:</b>	
On OFF	→ Sivu 13 , → Sivu 54



## Pyykki

### Pyykin esivalmistelu

#### Huomio!

#### Laitteauriot/tekstiilien vauriot

Esineet (esim. kolikot, paperiliittimet, neulat, naulat) voivat vahingoittaa tekstiilejä tai pyykinpesukoneen rakenneosia.

Noudata sen tähden seuraavia pyykin esikäsitelyä koskevia ohjeita:

- Tyhjennä taskut.

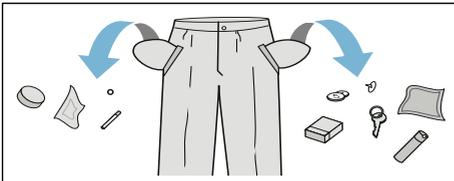

- Varo, ettei pyykin joukkoon pääse metalliesineitä (paperiliittimiä tms.), ja poista ne tarvittaessa.
- Pese hellävaraisen käsittelyn vaativat tekstiilit ja vaatekappaleet (sukat, kaarituelliset rintaliivit) pesupussissa.
- Sulje vetoketjut, napit ja nepparit.
- Harjaa taskuissa ja käänteissä oleva hiekka pois.
- Irrota verhoista pidikkeet tai sido ne pesupussin sisään.

### Pyykin lajittelu

Lajittele pyykki valmistajan hoito-ohjeiden ja hoito-ohjemerkitöjen ja seuraavien ominaisuuksien mukaan:

- Kangas/kuitutyyppi
- Väri

**Huomautus:** Pyykki voi värjäytyä. Pese sen tähden valkoinen ja värillinen pyykki erikseen. Pese uudet värilliset tekstiilit ensimmäistä kertaa erillään.

- Likaisuus  
Pestävien vaatekappaleiden tulisi olla myös suunnilleen yhtä likaisia. Muutamia esimerkkejä likaisuusasteista löydät → *Sivu 30*
  - **Kevyesti likaantunut:** älä esipese, valitse tarvittaessa asetus **SpeedPerfect**
  - **Normaali**
  - **Runsaasti likaantunut:** laita koneeseen vähemmän pyykkiä, valitse ohjelma, jossa on mukana esipesu
  - **Tahrat:** poista/esikäsittele tahrat tuoreina. Painele ensin tahraa saippuaveteen kostutetulla liinalla. Älä hankaa. Pese sitten tekstiili sopivalla pesuohjelmalla. Pinttynneet ja kuivuneet tahrat voivat joskus poistua vasta usean pesukerran jälkeen.
- Hoito-ohjeiden symbolit  
**Huomautus:** Symboleissa olevat luvut viittaavat korkeimpaan sallittuun pesulämpötilaan.
  - ☞ Sopii tavanomaiseen pesuun; esim. ohjelma Puuvilla
  - ☞ Pestävä hellävaraisesti; esim. ohjelma Siliävät
  - ☞ Pestävä erittäin hellävaraisesti; esim. ohjelma Hienopesu/silkki
  - ☞ Käsien pestävä pyykki; esimerkiksi ohjelma ☞ Villa
  - ☞ Vesipesu kielletty.



## Pesuaine

### Oikea pesuainevalinta

Hoito-ohjemerkinästä saat tietoa oikeasta pyykinpesuaineesta, lämpötilasta ja pyykin käsittelystä. → myös [www.sartex.ch](http://www.sartex.ch)

Sivustolta [www.cleanright.eu](http://www.cleanright.eu) löydät paljon hyödyllistä tietoa kotitalouskäyttöön tarkoitetuista pesu-, hoito- ja puhdistusaineista.

#### ■ Valkopesuaine, joka sisältää optisia kirkasteita

sopii valkopesuun soveltuvaan valkoiseen pellava- tai puuvillapyykkiin  
Ohjelma: Puuvilla / kylmä - maks. 90 °C

#### ■ Kirjopesuaine, joka ei sisällä valkaisuaineita eikä optisia kirkasteita

sopii kirjopyykkiin, joka on pellavaa tai puuvillaa  
Ohjelma: Puuvilla / kylmä - maks. 60 °C

#### ■ Kirjo- tai hienopesuaine, joka ei sisällä optisia kirkasteita

sopii kirjopyykkiin, siliäville kuiduille ja synteettisille materiaaleille  
Ohjelma: Siliävät / kylmä - maks. 60 °C

#### ■ Hienopesuaine

sopii hellävaraista käsittelyä vaativille tekstiileille, silkille tai viskoosille  
Ohjelma: Hienopesu/Silkki / kylmä - maks. 40 °C

#### ■ Villanpesuaine

sopii villalle  
Ohjelma: Villa / kylmä - maks. 40 °C

## Energian ja pesuaineen säästö

Kun pyykki on kevyesti tai normaalisti likaantunutta, voit säästää energiaa (alentamalla pesulämpötilaa) ja pesuainetta:

### Säästäminen

Matalampi lämpötila ja pienempi pesuainemäärä annostelusuosituksen mukaan



Lämpötila hoito-ohjemerkinä ja pesuainemäärä annostelusuosituksen ja runsaasti likaantuneen pyykin mukaan

### Likaisuus/ohje

#### kevyt

Likaa tai tahroja ei ole havaittavissa. Vaatteisiin on tarttunut ihon tuoksu, esim.:

- kevyet kesä-/urheiluvaatteet (muutaman tunnin käytetyt)
- T-paidat, kauluspaidat, puserot (enintään 1 päivän käytetyt)
- vieraiden vuodevaatteet ja pyyheliinat (1 päivän käytetyt)

#### normaali

Näkyvää likaa/tai vähän helppoja tahroja, esim.:

- esim. T-paidat, kauluspaidat, päitapuserot (erittäin hikisiä, käytetty useamman kerran)
- käsipyyhkeet, vuodevaatteet (olleet käytössä 1 viikon)

#### runsas

Selvästi näkyvää likaa ja/tai tahroja, esim. astiapyyhkeet, vauvanpyykki, työvaatteet

**Huomautus:** Noudata aina valmistajan ohjeita kaikkien pyykinpesu-, tahranpoisto- ja huuhteluaineiden annostelussa. → *Sivu 41*

# Ohjelmataulukko

## Ohjelmavalitsimen ohjelmat

Ohjelma/pyykkilaji/ohjeita	Asetukset
<p><b>Ohjelman nimi</b></p> <p>Lyhyt kuvaus ohjelmasta ja/tai minkä tyyppisille tekstiileille se sopii.</p>	<p>Suurin sallittu täyttömäärä</p> <p>Valittavissa oleva Lämpötila (☼ = kylmä)</p> <p>Valittavissa oleva Linkousnopeus **, ☽ = Jää veteen, 0 = ei linkousta, vain veden poisto</p> <p>Valittavissa olevat lisäasetukset</p> <p>Automaattinen annostelu valittavissa: nestemäiselle pyykinpesuaineelle (◊) huuhteluaineelle (☼)</p> <p>valittavissa/poistettavissa ✓, ei valittavissa -</p>
<p><b>Puuvilla</b></p> <p>Kulutusta kestävä, valkopesun kestävä tekstiili, jotka ovat puuvillaa tai pellavaa</p> <p><b>Huomautuksia</b></p> <ul style="list-style-type: none"> <li>Asetuksella <b>EcoPerfect</b> pesulämpötila on matalampi kuin valittu lämpötila. Jos haluat pesuveden saavuttavan nimenomaan tietyn lämpötilan, käytä ohjelmaa ilman asetusta <b>EcoPerfect</b> tarvittaessa korkeammalla lämpötilalla.</li> <li>Asetuksella <b>SpeedPerfect</b> soveltuu pikaohjelmaksi kevyesti likaantuneelle pyykille.</li> </ul>	<p>enint. 8 kg/5* kg</p> <p>☼ - 90 °C</p> <p>☽, 0 - 1600** r/min</p> <p>EcoPerfect, SpeedPerfect, Esipesu (☽), Tehohuuhtelu (☼)</p> <p>Pesuaine ✓, huuhteluaine ✓</p>
<p><b>Puuvilla Eco</b> ◁</p> <p>Kulutusta kestävä, valkopesun kestävä tekstiili, jotka ovat puuvillaa tai pellavaa</p> <p>Energiankäytön kannalta optimoitu pesu, matalampi lämpötila pesutehon pysyessä samana, ohjelmalle <b>Puuvilla</b>.</p> <p><b>Huomautus:</b> . Todellinen pesulämpötila saattaa energiansäästösyistä poiketa ilmoitetusta ohjelman lämpötilasta, pesuteho vastaa valitun lämpötilan tehoa.</p>	<p>enint. 9 kg</p> <p>☼ - 90 °C</p> <p>0 - 1600** r/min</p> <p>Esipesu (☽), Tehohuuhtelu (☼)</p> <p>Pesuaine ✓, huuhteluaine ✓</p>
<p>* Pienempi täyttömäärä asetuksella <b>SpeedPerfect</b></p> <p>** Suurin sallittu linkousnopeus mallista riippuen</p> <p>*** Ohjelma riippuu mallista</p>	

Ohjelma/pyykkilaji/ohjeita	Asetukset
<p><b>Siliävät</b></p> <p>Tekstiilit, jotka ovat synteettistä materiaalia tai sekoitekuitua</p>	<p>enint. 4 kg</p> <p>❄ ... 60 °C</p> <p>☒, 0 - 1200 r/min</p> <p>EcoPerfect, SpeedPerfect,</p> <p>Esipesu (☒),</p> <p>Tehohuuhtelu (☒)</p> <p>Pesuaine ✓, huuhteluaine ✓</p>
<p><b>Mix</b></p> <p>Sekalainen pyykki, jossa on puuvillaisia ja synteettisiä tekstiilejä</p>	<p>enint. 4 kg</p> <p>❄ - 40 °C</p> <p>☒, 0 - 1600** r/min</p> <p>EcoPerfect, SpeedPerfect,</p> <p>Esipesu (☒),</p> <p>Tehohuuhtelu (☒)</p> <p>Pesuaine ✓, huuhteluaine ✓</p>
<p><b>Hienopesu / Silkki</b></p> <p>Hellävaraisen pesun vaativat tekstiilit, jotka ovat esim. silkkiä, satiinia, synteettistä materiaalia tai sekoitekuitua (esim. silkkipuserot, -huivit)</p> <p><b>Huomautus:</b> . Käytä konepesuun sopivaa hellävaraista käsittelyä vaativille tekstiileille tai silkille tarkoitettua pyykinpesuainetta.</p>	<p>enint. 2 kg</p> <p>❄ - 40 °C</p> <p>☒, 0 - 800 r/min</p> <p>EcoPerfect, SpeedPerfect,</p> <p>Esipesu (☒),</p> <p>Tehohuuhtelu (☒)</p> <p>Pesuaine ✓, huuhteluaine ✓</p>
<p> <b>Villa</b></p> <p>Käsin- ja konepesunkestävät tekstiilit, jotka ovat villaa tai villasekoitetta;</p> <p>erityisen hellävarainen pesuohjelma pyykin kutistumisen estämiseksi, pidemmät ohjelmatautot (tekstiilit ovat pesuvedessä)</p> <p><b>Huomautuksia</b></p> <ul style="list-style-type: none"> <li>■ Villa on eläimistä saatua luonnonkuitua, esim.: angora, alp akka, laama, lammas.</li> <li>■ Käytä konepesuun villalle soveltuvaa pyykinpesuainetta.</li> </ul>	<p>enint. 2 kg</p> <p>❄ - 40 °C</p> <p>☒, 0 - 800 r/min</p> <p>-</p> <p>Pesuaine -, huuhteluaine ✓</p>
<p>* Pienempi täyttömäärä asetuksella <b>SpeedPerfect</b></p> <p>** Suurin sallittu linkousnopeus mallista riippuen</p> <p>*** Ohjelma riippuu mallista</p>	

Ohjelma/pyykkilaji/ohjeita	Asetukset
<b>Huuhtelu / Linkous / Veden poisto</b>	-
Yhdistetty lisäohjelma pyykin huuhteluun, linkoukseen ja pesuveden poistoon	-
<b>Huomautus:</b> . Tämän ohjelman yhteydessä on tehdasasenteisena aktivoitu valitsin <b>Tehohuuhtelu</b> (☺).	☹, 0 - 1600** r/min
<b>Jos haluat vain lingota:</b> deaktivoi valitsin <b>Tehohuuhtelu</b> (☺) ja muuta tarvittaessa linkousnopeutta.	Tehohuuhtelu (☺)
<b>Jos haluat vain poistaa veden:</b> deaktivoi valitsin <b>Tehohuuhtelu</b> (☺) ja valitse linkousnopeus <b>0</b> .	Pesuaine -, huuhteluaine ✓
<b>*** Rummun puhdistus</b>	0 kg
Ohjelma rummun ja pesuvesisäiliön puhdistusta ja hoitoa varten, esim. ennen ensimmäistä pesua, toistuvien pesujen jälkeen matalassa lämpötilassa (40 °C ja alempi) tai jos pesukoneessa on epämiellyttävä haju pidemmän poissaolon jälkeen.	80, 90 °C
Merkkivalo <b>Rummun puhdistus</b> vilkkuu, jos et ole pitkään aikaan käyttänyt ohjelmaa, jossa pesulämpötila on 60 °C tai korkeampi.	1200 r/min
<b>Huomautuksia</b>	-
■ Käynnistä ohjelma ilman pyykkiä.	Pesuaine -, huuhteluaine -
■ Käytä valkopesuun soveltuvaa pesujauhetta tai valkaisuainetta sisältävää pesuainetta. Annostelee vain puolet pesuainevalmistajan suosittelemasta pesuainemäärästä, jotta vältät vaahdon muodostumisen. Älä käytä villa- tai hienopesuainetta.	
<b>Superpika 15'</b>	enint. 2 kg
Erittäin lyhyt ohjelma n. 15 minuuttia, soveltuu pienelle määrälle kevyesti likaantunutta pyykkiä	☼ - 40 °C
	☹, 0 - 1200 r/min
	-
	Pesuaine ✓, huuhteluaine ✓
<b>*** Siliävät Special</b>	enint. 3,5 kg
Tummat puuvillatekstiilit ja tummat siliävät tekstiilit; pese tekstiilit sisäpuoli ulospäin käännettynä.	☼ - 40 °C
	☹, 0 - 1200 r/min
	EcoPerfect, SpeedPerfect, Espesu (⏴), Tehohuuhtelu (☺)
	Pesuaine ✓, huuhteluaine ✓
* Pienempi täyttömäärä asetuksella <b>SpeedPerfect</b>	
** Suurin sallittu linkousnopeus mallista riippuen	
*** Ohjelma riippuu mallista	

Ohjelma/pyykkilaji/ohjeita	Asetukset
<p><b>*** Allergia+</b></p> <p>Kulutusta kestävät tekstiilit, jotka ovat puuvillaa tai pellavaa</p> <p><b>Huomautus:</b> . Sopii erityisesti korkeisiin hygieniavaatimuksiin tai erityisen herkälle iholle. Ohjelma pesee pidempään määritytässä lämpötilassa, käyttää enemmän vettä ja huuhtelee pidempään.</p>	<p>enint. 6,5 kg</p> <p>❄ - 60 °C</p> <p>☒, 0 - 1600** r/min</p> <p>EcoPerfect, SpeedPerfect, Esipesu (☒), Tehohuuhtelu (☒)</p> <p>Pesuaine ✓, huuhteluaine ✓</p>
<p><b>*** Outdoor + Impregnointi</b></p> <p>Pesuojelma, jonka lopussa tekstiilit impregnoidaan eli suojakäsittellään. Soveltuu impregnoitaville ulkoilu- ja vapaa-ajan asuille, joissa on kalvomateriaalia, ja vettä hylkiville tekstiileille</p> <ol style="list-style-type: none"> <li>1. Valitse ohjelma.</li> <li>2. Annotele ulkoilutekstiilien erikoispyykinpesuaine lokeroon ☒ ☒.</li> <li>3. Paina valitsinta ☒☒. Ohjelma pysähtyy ennen viimeistä huuhtelukertaa.</li> <li>4. Annotele impregnointiaine (enint. 170 ml) lokeroon ☒ ☒.</li> <li>5. Paina valitsinta ☒☒. Tekstiilien jälkikäsittely valmistajan ohjeiden mukaan.</li> </ol> <p><b>Huomautuksia</b></p> <ul style="list-style-type: none"> <li>■ Käytä konepesuun soveltuvia erikoispyykinpesuaineita, annostelee valmistajan ohjeiden mukaan:</li> <li>■ Älä käsittele tekstiilejä huuhteluaineella.</li> <li>■ Puhdista ennen pesua pesuainekotelo (kaikki lokerot) huolellisesti huuhteluainejäämistä.</li> </ul>	<p>enint. 1 kg</p> <p>❄ - 40 °C</p> <p>☒, 0 - 800 r/min</p> <p>EcoPerfect, SpeedPerfect, Tehohuuhtelu (☒)</p> <p>Pesuaine -, huuhteluaine -</p>
<p><b>*** Outdoor</b></p> <p>Ulkoilu- ja vapaa-ajan asut, joissa on kalvomateriaalia, ja vettä hylkivät tekstiilit</p> <p><b>Huomautuksia</b></p> <ul style="list-style-type: none"> <li>■ Käytä konepesuun soveltuvaa erikoispesuaineita, annostelee valmistajan ohjeiden mukaan lokeroon ☒ ☒.</li> <li>■ Älä käsittele tekstiilejä huuhteluaineella.</li> <li>■ Puhdista ennen pesua pesuainekotelo (kaikki lokerot) huolellisesti huuhteluainejäämistä.</li> </ul>	<p>enint. 2 kg</p> <p>❄ - 40 °C</p> <p>☒, 0 - 800 r/min</p> <p>EcoPerfect, SpeedPerfect, Tehohuuhtelu (☒)</p> <p>Pesuaine -, huuhteluaine -</p>
<p>* Pienempi täyttömäärä asetuksella <b>SpeedPerfect</b></p> <p>** Suurin sallittu linkousnopeus mallista riippuen</p> <p>*** Ohjelma riippuu mallista</p>	

Ohjelma/pyykkilaji/ohjeita	Asetukset
<b>*** Sport</b> Urheilu ja vapaa-ajan tekstiilit, jotka ovat mikrokuitua <b>Huomautuksia</b> <ul style="list-style-type: none"> <li>■ Älä käsittele tekstiilejä huuhteluaineella.</li> <li>■ Puhdista ennen pesua pesuainekotelo (kaikki lokerot) huolellisesti huuhteluainejäämistä.</li> </ul>	enint. 2 kg ❄ - 40 °C ☞, 0 - 800 r/min EcoPerfect, SpeedPerfect, Espipesu (☑), Tehohuuhtelu (☑) Pesuaine -, huuhteluaine -
<b>*** Yö-ohjelma</b> Erityisen hiljainen pesuohjelma pyykinpesuun yöllä, sopii tekstiileille, jotka ovat puuvillaa, pellavaa, synteettistä materiaalia tai sekoitekuitua <b>Huomautuksia</b> <ul style="list-style-type: none"> <li>■ Loppusignaali deaktivoitu,</li> <li>■ Ennakoasetettu lyhyempi loppulinkousaika ja lyhyempi pesuaika</li> </ul>	enint. 4 kg ❄ - 40 °C ☞, 0 - 1200 r/min EcoPerfect, SpeedPerfect, Espipesu (☑), Tehohuuhtelu (☑) Pesuaine ✓, huuhteluaine ✓
<b>*** Peitot</b> Konepestävät synteettisillä kuiduilla täytetyt tekstiilit, tyynyt, takit ja päiväpeitteet; soveltuu myös untuvatäytteisiin <b>Huomautus:</b> . Pese isot vaatekappaleet erillään. Käytä hienopesuainetta - noudata pesuohjelmakintöjä. Annostelee pesuainetta säästeliäästi.	enint. 2,5 kg (untuva enint. 2 kg) ❄ - 60 °C ☞, 0 - 1200 r/min EcoPerfect, SpeedPerfect, Tehohuuhtelu (☑) Pesuaine -, huuhteluaine -
<b>*** Auto 40°</b> Kulutusta kestävät tekstiilit; laite tunnistaa automaattisesti pyykin likaisuusasteen ja tekstiilityypin ja säättää pesuohjelman kulun ja älykkään annostelun optimaaliseksi.	enint. 6 kg 40 °C ☞, 1400 r/min - Pesuaine ✓, huuhteluaine ✓
<b>*** Auto hellävarainen</b> Pyykki käsitellään hellävaraisesti; laite tunnistaa automaattisesti pyykin likaisuusasteen ja tekstiilityypin ja säättää pesuohjelman kulun ja älykkään annostelun optimaaliseksi.	enint. 3,5 kg 30 °C ☞, 1000 r/min - Pesuaine ✓, huuhteluaine ✓
* Pienempi täyttömäärä asetuksella <b>SpeedPerfect</b> ** Suurin sallittu linkousnopeus mallista riippuen *** Ohjelma riippuu mallista	

Ohjelma/pyykkilaji/ohjeita	Asetukset
<b>*** Auto intensiivinen</b> Intensiivisempi pyykin käsittely; laite tunnistaa automaattisesti pyykin likaisuusasteen ja tekstiilityyppin ja säättää pesuohjelman kulun ja älykkään annostelun optimaaliseksi.	enint. 6 kg 60 °C ☹, 1400 r/min - Pesuaine ✓, huuhteluaine ✓
<b>Paidat</b> Paidat ja paitapuserot, joita ei tarvitse silittää ja jotka ovat puuvillaa, pellavaa, synteettistä materiaalia tai sekoitekuitua <b>Huomautus:</b> . Pese silkkiä tai muuta hellävaraista käsittelyä vaativaa materiaalia olevat paidat/puserot <b>Hienopesu / Silkki</b> -ohjelmalla.	enint. 2 kg ❄ -60 °C ☹, 0 -800 r/min EcoPerfect, SpeedPerfect, Esipesu (☹↓), Tehohuuhtelu (☹☹) Pesuaine ✓, huuhteluaine ✓
* Pienempi täyttömäärä asetuksella <b>SpeedPerfect</b> ** Suurin sallittu linkousnopeus mallista riippuen *** Ohjelma riippuu mallista	

## Tärkkäys

**Huomautus:** Älä käsittele tekstiilejä huuhteluaineella.

1. Kytke laite päälle.
2. Valitse ohjelma **Huuhtelu**.
3. Annostele nestemäinen tärkki valmistajan ohjeiden mukaan lokeroon ☹☹ (puhdista tarvittaessa ensin lokero).
4. Paina valitsinta ▷☹☹.

## Värjäys/värin poisto

Värijää koneessa vain kotitalouskäyttöön tarkoitettuja määriä. Suola saattaa syövyttää teräspintoja! Noudata värjäysaineen valmistajan ohjeita.

**Älä** poista tekstiileistä väriä pyykinpesukoneessa!

## Liotus

1. Kytke laite päälle.
2. Valitse ohjelma **Puuvilla 30 °C**.
3. Annostele pesuaine toiminnolla i-DOS tai valmistajan ohjeiden mukaan lokeroon ☹☹.
4. Paina valitsinta ▷☹☹. Ohjelma käynnistyy.
5. Paina n. 10 minuutin kuluttua valitsinta ▷☹☹ pysäyttääksesi ohjelman.
6. Paina haluamasi liotusajan kuluttua uudelleen valitsinta ▷☹☹, kun haluat jatkaa ohjelmaa tai muuta ohjelmaa.

### Huomautuksia

- Aseta koneeseen vain samanvärisiä vaatekappaleita.
- Pesuainetta ei tarvitse enää lisätä, koska liotukseen käytettyä pesuainetta käytetään myös pesemiseen.

## **P+** Ohjelmien esiasetukset

Ohjelman ennakoasetukset tulevat näyttöön ohjelman valinnan jälkeen.

Voit muuttaa ennakoasetuksia.

Yhteenvedon kaikista eri ohjelmille valittavista asetuksista löydät alkaen → *Sivu 31*.

### Lämpötila

(⌘)

Voit muuttaa asetetun lämpötilan ennen ohjelmaa ja ohjelman kuluessa sen mukaan, missä vaiheessa ohjelma on.

Maksimi lämpötila, jonka voit säätää, riippuu valitusta ohjelmasta.

### Linkousnopeus

(⊙)

Voit muuttaa linkousnopeuden (1/min; kierrosta minuutissa) ennen ohjelmaa ja ohjelman kuluessa sen mukaan, missä vaiheessa ohjelma on.

**Asetus 0** : ilman loppulinkousta, vain veden poisto. Pyykki jää märkänä rumpuun, esimerkiksi pyykille, jota ei haluta lingota.

**Asetus** ☐ : ei linkoa = ilman loppulinkousta, pyykki jää viimeisen huuhtelun jälkeen veteen.

Jos et poista pyykkiä koneesta heti ohjelman päätyttyä, valitse toiminto Ei linkousta, jolloin pyykki rypistyy vähemmän.

Ohjelman jatkamiseksi/lopettamiseksi → *Sivu 42*

Suurin asetettavissa oleva linkousnopeus riippuu valitusta ohjelmasta ja konemallista.

## Valmis vasta

(Ⓞ)

**Ennen ohjelman käynnistämistä** voit ajastaa ohjelman päättymisajan (ajastusajan) tunnin välein (h=tunti), maksimiaika on 24h.

Tätä varten:

1. Valitse ohjelma.  
Näytössä näkyy valitunohjelman kesto, esim. **2:30** (tunnit:minuutit).
2. Paina valitsinta **Valmis vasta** niin monta kertaa, kunnes haluamasi tuntilukema tulee näyttöön.  
**Huomautus:** Valitsimella **Valmis vasta +** asetusrivot nousevat ja valitsimella **Valmis vasta -** ne laskevat.
3. Paina valitsinta ▷⏏.  
Ohjelma käynnistyy.  
Näytössä näkyy valittu aika, esim. **8h**, ja ajastin alkaa laskea tätä aikaa alaspäin, kunnes pesuohjelma käynnistyy. Sitten näytössä näkyy ohjelman kesto.

**Huomautus:** Kone säätää automaattisesti ohjelmankeston pesuohjelman aikana. Kun muutat ohjelman ennakoasetuksia tai ohjelmaasetuksia, myös ohjelman kesto saattaa muuttua.

**Ohjelman käynnistymisen jälkeen** (jos on valittu Valmis vasta -ajastusaika ja pesuohjelma ei ole vielä käynnistynyt) voit muuttaa ennakkoon valittua tuntimäärää seuraavasti:

1. Paina valitsinta ▷⏏.
2. Muuta tuntimäärää valitsimella **Valmis vasta -** tai **+**.
3. Paina valitsinta ▷⏏.

**Ohjelman käynnistymisen jälkeen** voit tarvittaessa lisätä tai poistaa pyykkiä.  
→ *Sivu 42*

## i-DOS-asetukset

Pyykinpesukoneessa on älykäs annostelujärjestelmä nestemäiselle pyykinpesuaineelle ja huuhteluaineelle.

Pesu- ja huuhteluaine annostellaan pesukoneen useimmissa ohjelmissa automaattisesti. → *Sivu 31*

Tehtaalla on tehty seuraavat ennakoasetukset:

- i-DOS ◊ : ≡  
Pyykinpesuaine kevyesti likaantuneelle pyykille
- i-DOS ⊗ : ≡  
Huuhteluaine normaalin pehmeälle pyykille

### i-DOS ◊ pesuaineelle

#### Annostelumäärät

- ≡ runsas: erityisen likainen tai tahrainen pyykki
- ≡ keskitaso: normaalisti likaantunut pyykki
- ≡ kevyt: kevyesti likaantunut pyykki
- ≡ automaattinen annostelu valittu, annostelu käsin → *Sivu 47*

Voit muuttaa pesuaineen automaattisen annostelun asetuksia ennen pesuohjelman käynnistymistä. Likaisuusasteisiin liittyviä ohjeita löydät → *Sivu 30*

### i-DOS ⊗ huuhteluaineelle

#### Annostelumäärät

- ≡ runsas: erittäin pehmeä pyykki
- ≡ keskitaso: normaalin pehmeä pyykki
- ≡ kevyt: vähemmän pehmeä pyykki
- ≡ automaattinen annostelu valittu

Voit muuttaa huuhteluaineen automaattisen annostelun asetuksia sen mukaan, missä vaiheessa ohjelma on.

## **P+** Ohjelman lisäasetukset

Yhteenvedon kaikista eri ohjelmille valittavista lisäasetuksista löydät alkaen → *Sivu 31* .

### SpeedPerfect

Pesuaika on lyhyempi pesutuloksen ollessa sama, mutta energiankulutus on suurempi verrattuna valittuun ohjelmaan ilman asetusta SpeedPerfect.

**Huomautus:** Älä ylitä suurinta mahdollista täyttömäärää.  
Ohjelmataulukko → *Sivu 31*

### EcoPerfect

Energiankäytön kannalta optimoitu pesu, matalampi lämpötila pesutehon pysyessä samana verrattuna valittuun ohjelmaan ilman asetusta EcoPerfect.

### Esipesu

(↓)

Erittäin likaiselle pyykille.

#### Huomautuksia

- Jos **älykäs annostelu on valittu**, pesuaine annostellaan automaattisesti esipesua ja varsinaista pesua varten.
- Runsaasti likaantuneelle pyykille on yleensä i-DOS-annostelu **keskitaso** riittävä, kun pesuohjelmaan yhdistetään esipesu.
- Jos **annostelet käsin**, jaa pesuaine esipesua ja varsinaista pesua varten. Annostelee esipesun pesuaine rumpuun ja varsinaisen pesun pesuaine lokeroon  .

### Tehohuuhtelu

(🚰)

Lisähuuhtelukertoja ohjelmasta riippuen, pidempi ohjelman kesto, erityisen herkälle iholle ja/tai alueille, joissa vesi hyvin pehmeää.



## Laitteen käyttö

### Pyykinpesukoneen valmistelut

**Huomautus:** Pyykinpesukoneen **pitää olla asianmukaisesti sijoitettu ja liitetty.** alkaen → *Sivu 14*

1. Liitä pistoke pistorasiaan.
2. Avaa vesihana.
3. Avaa täyttöluukku.
4. Tarkista, että rumpu on tyhjä. Tyhjennä tarvittaessa.

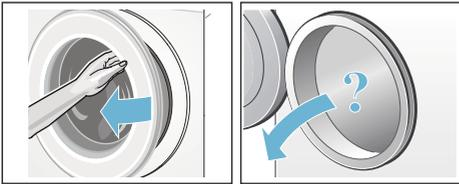

### Laitteen kytkeminen päälle/ohjelman valinta

Paina valitsinta ①. Laite on kytketty päälle.

Sen jälkeen näyttöön tulee aina tehtaalla ennakoon asetettu ohjelma **Puuvilla**.

Voit käyttää tätä ohjelmaa tai valita jonkin muun ohjelman. Ohjelmavalitsinta voidaan kääntää molempiin suuntiin.

**Huomautus:** Jos olet aktivoitunut lapsilukon, se on deaktivoitava ennen kuin voit valita toisen ohjelman.  
→ *Sivu 42*

Ohjelmavalitsimessa palaa merkkivalo ja näyttöruutuun ilmestyvät **ohjelman ennakoasetukset** valitulle ohjelmalle:

- lämpötila,
- linkousnopeus,
- suurin sallittu täyttömäärä vuorotellen ohjelman keston kanssa,
- merkkivalot i-DOS-asetuksille, jos älykäs annostelu on valittu, ja
- veden ja energian kulutusta koskevat huomautukset.

Laitteissa, joissa on **rummun sisävalo**:

Rumpuun syttyy valo laitteen päälle kytkemisen, täyttöluukun avaamisen ja sulkemisen sekä ohjelman käynnistämisen jälkeen. Valo sammuu automaattisesti.

### Pyykin asettaminen rumpuun

#### **Varoitus** **Hengenvaara!**

Tekstiilit, jotka on ennen konepesua käsitelty liuottimilla sisältävillä puhdistusaineilla, esim. tahrannoistoaineella, voivat aiheuttaa räjähdysriskin pyykinpesukoneessa. Huuhtelee tällaiset tekstiilit huolellisesti käsin ennen koneeseen laittamista.

#### **Huomautuksia**

- Pese aina yhdessä pieniä ja suuria vaatekappaleita. Erikokoiset vaatekappaleet jakautuvat tasaisemmin rummun sisällä lingottaessa. Yksittäiset vaatekappaleet voivat aiheuttaa epätasapainon.
- Huomioi ilmoitettu suurin sallittu täyttömäärä. Kun kone on liian täynnä, pesutulos huononee ja pyykki rypistyy enemmän.

1. Aseta lajiteltu pyykki väljästi rumpuun.
2. Varmista, että vaatekappaleita ei puristu täyttöluukun ja kumimansetin väliin ja sulje täyttöluukku.



Valitsimen  merkkivalo vilkkuu ja näyttöruutuun ilmestyvät ohjelman asetukset.

## Pesu ja huuhteluaineen annostelu

Pesuaine ja huuhteluaine annostellaan pesukoneen useimmissa ohjelmissa automaattisesti.

Pesuaineen ja huuhteluaineen älykäs annostelu on tehdasasetuksena kaikissa ohjelmissa, joissa se on sallittu.

Voit käyttää tätä ennakoasetusta tai muuttaa sitä. → *Sivu 38*

Älykkään annostelun lisäksi voit tarvittaessa annostella käsin lokeroon  esim. tahranspoistoaineen. → *Sivu 47*

Kun peset ohjelmalla, jossa automaattinen annostelu ei ole mahdollista, tai et halua käyttää toimintoa (valitse tällöin automaattisen annostelun asetukseksi  = pois), annostelee pyykinpesuaine lokeroon . → *Sivu 47*

## Ohjelma-asetusten muuttaminen

Voit käyttää tämän pesun ennakoasetuksia tai muuttaa niitä.

Paina sitä varten kyseistä valitsinta niin monta kertaa, kunnes näytössä näkyy haluamasi asetukset.

**Huomautus:** Kun painat valitsinta pidempään, asetukset tulevat automaattisesti näkyviin peräjälkeen viimeiseen arvoon asti. Paina sitten valitsinta vielä kerran, jolloin voit muuttaa asetusrivon uudelleen.

Asetukset ovat aktiivisia ilman vahvistusta.

### Huomautuksia

- i-DOS-asetukset jäävät pesukoneen muistiin seuraavaan muutokseen saakka, vaikka pesukone kytketään pois päältä.

- Muut ohjelma-asetukset eivät jää muistiin, kun pesukone kytketään pois päältä.

Ohjelmien ennakoasetukset  
→ *Sivu 37*

## Ohjelman lisäasetusten valinta

Voit säätää pesuprosessin vielä sopivammaksi pestävään pyykkiin valitsemalla lisäasetuksia.

Asetukset voidaan valita tai poistaa aina sen mukaan, missä vaiheessa ohjelma on.

Valitsimien merkkivalot syttyvät, kun asetukset on aktivoitu.

Asetukset eivät jää pesukoneen muistiin, kun kone kytketään pois päältä.

Ohjelmien lisäasetukset → *Sivu 39*

## Ohjelman käynnistäminen

Paina valitsinta . Merkkivalo palaa ja ohjelma käynnistyy.

Näytössä näkyvät ohjelman aikana ajastusaika tai pesuohjelman käynnistyttyä ohjelman kesto ja ohjelman kulkua kuvaavat symbolit. Näyttöaruutu → *Sivu 27*

### Huomautus: Vaahdontunnistus

Jos näyttöön tulee myös symboli , pyykinpesukone on tunnistanut, että koneessa on pesuohjelman kuluessa liikaa vaahtoa, ja yrittää poistaa sitä käynnistämällä automaattisesti ylimääräisiä huuhtelukertoja. Kun täyttömäärä on sama, annostelee seuraavalla pesukerralla vähemmän pesuainetta.

Jos haluat varmistaa, että kukaan ei muuta ohjelman asetuksia vahingossa, valitse lapsilukko seuraavasti.

## Lapsilukko

(∞ 3 sec.)

Voit lukita pesukoneen, jolloin asetettujen toimintojen muuttaminen epähuomiossa on estetty. Aktivoi tätä varten lapsilukko.

Paina **aktiivointia/deaktiivointia** varten n. 3 sekunnin ajan samanaikaisesti valitsimia **Valmis vasta** - ja **+**. Näyttöön tulee symboli ∞.

- ∞ palaa: Lapsilukko on aktivoitu.
- ∞ vilkkuu hetken: Lapsilukko on aktivoitu ja ohjelmavalitsinta on käännetty tai valitsinta painettu.

**Huomautus:** Lapsilukko pysyy päällä myös, kun pesukone kytketään pois päältä. Deaktivoi tällöin lapsilukko ennen seuraavaa ohjelmavalintaa.

## Pyykin lisääminen koneeseen

Ohjelman käynnistyttyä voit tarvittaessa lisätä pyykkiä koneeseen tai poistaa pyykkiä koneesta.

Paina tätä varten valitsinta ▷▢▢.

Valitsimen ▷▢▢ merkkivalo vilkkuu ja kone tarkastaa, onko pyykin lisääminen mahdollista.

Kun näytössä:

- palavat **molemmat** symbolit - P - ja ∞, pyykkiä voidaan lisätä.
- palaa - P -, pyykkiä ei voi lisätä koneeseen.

**Jatka ohjelmaa painamalla** valitsinta ▷▢▢. Ohjelma jatkuu automaattisesti.

## Huomautuksia

- Sulje täyttöluukku pyykkiä lisätessäsi mahdollisimman pian - vettä voi muutoin valua ulos koneesta.

- Jos vedenpinta on korkealla, lämpötila on korkea tai rumpu pyörii, täyttöluukku pysyy turvallisuussyistä lukittuna eikä pyykkiä voi lisätä koneeseen.
- Täyttömäärän näyttö ei ole aktiivinen, kun pyykkiä lisätään koneeseen.

## Ohjelman muuttaminen

Jos olet käynnistänyt vahingossa väärän ohjelman, voit muuttaa ohjelman seuraavasti:

1. Paina valitsinta ▷▢▢.
2. Valitse toinen ohjelma.
3. Paina valitsinta ▷▢▢. Uusi ohjelma alkaa alusta.

## Ohjelman keskeyttäminen

Kun ohjelman lämpötila on korkea:

1. Paina valitsinta ▷▢▢.
2. Jäähdytä pyykki: valitse **Huuhtelu**.
3. Paina valitsinta ▷▢▢.

Kun ohjelman lämpötila on alhainen:

1. Paina valitsinta ▷▢▢.
2. Valitse **Linkous** tai **Veden poisto**.
3. Paina valitsinta ▷▢▢.

## Ohjelman lopettaminen kun pyykki jää veteen

Näyttöruudussa vilkkuu ∞ ja näytössä näkyvät ennakkoon asetettu linkousnopeus ja valitun ohjelman jäljellä oleva kesto.

Jatka ohjelmaa:

- painamalla valitsinta ▷▢▢ tai
- muuttamalla linkousnopeutta tai asettamalla ohjelmavalitsin kohtaan **Veden poisto** ja painamalla sitten valitsinta ▷▢▢.

## Ohjelman päättyminen

Näyttöruutuun ilmestyy - 0 - ja .  
Valitsimen  merkkivalo ei pala.

## Pyykin poistaminen/laitteen kytkeminen pois päältä

1. Avaa täyttöluukku ja ota pyykki pois koneesta.
2. Paina valitsinta . Laite on kytketty pois päältä.
3. Sulje vesihana.  
**Huomautus:** Ei tarpeen AquaStop-mallissa.

### Huomautuksia

- Varmista, että rumpuun ei jää vaatekappaleita. Ne saattavat kutistua tai päästää väriä muihin tekstiileihin seuraavalla pesukerralla.
- Poista mahdollisesti rumpuun ja kumimansetin jääneet vieraat esineet – ruostumisvaara.
- Pyyhi kumimansetti kuivaksi.

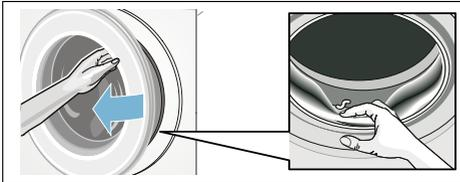

- Jätä täyttöluukku ja pesuainekotelo auki, jotta rumpu ja kotelo kuivuvat sisältä. → *Sivu 55*
- Odota kunnes ohjelma on päättynyt, muuten laite voi olla vielä lukittuna. Kytke silloin laite päälle ja odota, että lukitus avautuu.
- Jos näyttö on sammunut ohjelman päätyttyä, energiansäästötila on aktivoitunut. Kun haluat aktivoida näytön, paina jotain valitsinta.

i-DOS

## Älykäs annostelujärjestelmä

### Älykäs annostelujärjestelmä pesuainekotelossa

#### i-DOS Älykäs annosteluohjelma

Pyykinpesukoneessa on älykäs annostelujärjestelmä nestemäiselle pyykinpesuaineele ja huuhteluaineele.

Toimintoa varten pesuainekotelossa on käytettävissä i-DOS säiliöt  ja .

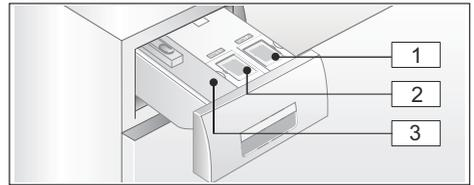

-  1 Säiliö  (1,3 l) nestemäiselle pyykinpesuaineele
-  2 Säiliö  (0,5 l) huuhteluaineele
-  3 Lokero   manuaalista annostelua varten → *Sivu 47*

Valitun ohjelman ja asetusten mukaan kone annostelee i-DOS-säiliöstä optimaalisen määrän pyykinpesuainetta/huuhteluainetta.

## Käyttöönotto/annostelusäiliön täyttäminen

Ota pyykinpesu- ja huuhteluainetta valitessasi huomioon valmistajien ohjeet. Suosittelemme hyvin veteen liukenevaa nestemäistä yleis- ja kirjopyykinpesuainetta kaikille konepestäville, värillisille tekstiileille, jotka ovat puuvillaa tai synteettistä materiaalia.

### Huomautuksia

- Käytä vain hyvin veteen liukenevia nestemäisiä tuotteita, joita valmistaja suosittelee annosteltavaksi pesuainekoteloon.
- Älä sekoita erityyppisiä nestemäisiä pesuaineita keskenään. Kun vaihdat toiseen nestemäiseen pyykinpesuaineeseen (tyyppi, valmistaja, ...), tyhjennä annostelusäiliö huolellisesti.  
→ *Sivu 56*
- Älä käytä liuotinpitoisia tai syövyttäviä aineita tai aineita, joista haihtuu kaasuja (esim. nestemäisiä valkaisuaineita).
- Älä sekoita pyykinpesuainetta ja huuhteluainetta.
- Älä käytä liian pitkään säilössä olleita tai liian paksuja tuotteita.
- Älä jätä kantta pidemmäksi aikaa auki, näin välttyt pesu- tai huuhteluaineen kuivumiselta.

### Annostelusäiliön täyttäminen:

Pesuainekotelossa olevat annostelusäiliöt on merkitty vastaavilla kansilla:

-  Valkopesu-/yleispyykinpesuaine
-  Huuhteluaine

1. Vedä pesuainekotelo ulos.
2. Avaa kansi.
3. Kaada säiliöön pesuainetta/huuhteluainetta. Älä ylitä merkintää **max**.

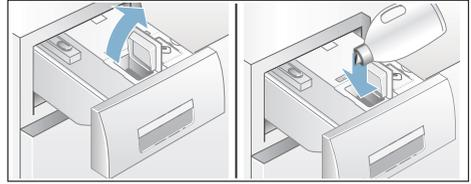

4. Sulje kansi.
5. Työnnä pesuainekotelo hitaasti takaisin paikalleen.

Kun pesuainekotelo on kunnolla paikallaan ja laite on kytketty päälle, se osoitetaan näytössä seuraavasti:

- Tähän liittyvä näyttö palaa, kun on valittu älykäs annostelu i-DOS , i-DOS .
- Näyttö vilkkuu kerran ja sammuu sen jälkeen, kun älykästä annostelua ei ole valittu.
- Symboli  näyttöruudussa sammuu.

## Päivittäisessä käytössä

### Merkkivalot näyttöruudussa:

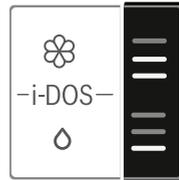

- Merkkivalo **palaa**, kun säiliön älykäs annostelu on valittuna.
- Näyttö **vilkkuu**, kun älykäs annostelu on valittuna ja säiliössä on liian vähän annosteltavaa ainetta.

## Älykkään annostelun valinta päälle ja pois / annosteluasetuksen säätö:

Pesuaineen ja huuhteluaineen älykäs annostelu on tehdasasetuksena kaikissa ohjelmissa, joissa se on sallittu.

Ohjelmataulukko → *Sivu 31*

Pesuaineen  $\odot$ esivalittu annosteluasetus on kevyt (kevyesti likainen pyykki) ja huuhteluaineen  $\otimes$  keskitaso (normaalin pehmeä pyykki); voit halutessasi muuttaa asetuksen ohjelmakohtaisesti.  
→ *Sivu 38*

Älykkään annostelun lisäksi voit tarvittaessa annostella käsin lokeroon  $\otimes$   $\otimes$  esim. tahranpoistoaineen.  
→ *Sivu 47*

**Huomautus:** Valinta (päälle/pois) ja kulloinkin valittu annostelumäärä i-DOS  $\otimes$  ja i-DOS  $\odot$  pysyvät ohjelmakohtaisesti muistissa seuraavaan muutokseen saakka, vaikka pyykinpesukone kytketään pois päältä.

## Pyykinpesuaineen/huuhteluaineen lisääminen:

Kun kyseinen merkkivalo vilkkuu älykkään annostelun ollessa valittuna, täyttömäärän minimiraja on alittunut. Sisältö riittää vielä noin kolmeen pesukertaan.

Voit lisätä säiliöihin samaa pyykinpesu- tai huuhteluainetta milloin tahansa. Jos vaihdat tuotetta tai valmistajaa, suosittelemme puhdistamaan säiliön ensin. → *Sivu 56*

Säädä tarvittaessa perusannosmäärä sopivaksi.

## Perusasetukset

### Perusannostelumäärät vastaavat:

- **Pyykinpesuaineet** - valmistajan suositus normaaliliikaiselle pyykille ja paikallisen veden kovuuden mukaan.
- **Huuhteluaine** - valmistajan suositus keskimääräiselle pehmennykselle.

Katso tiedot pyykinpesu- tai huuhteluaineen pakkauksen etiketistä tai tiedustele suoraan valmistajalta.

Mittaa paikallisen veden kovuus testiliuskalla tai tiedustele vedenkovuutta paikalliselta vesilaitokselta.

### Veden kovuus:



Alla on esimerkki pesuainepakkauksen annosteluohjeista:

Likaisuusaste → Veden kovuus ↓	kevyt	normaali	runsas	erittäin runsas
pehmeä/ keskimääräinen	55 ml	<b>75 ml</b>	120 ml	160 ml
kova/erittäin kova	75 ml	<b>95 ml</b>	150 ml	180 ml

Perusannostelumäärän tehdasasetuksena on aluekohtainen ennakoasetus (esim. 75 ml pesuainetta ja 36 ml huuteluainetta).

Aseta pesuaineen perusannostelumäärä pesuaineen pakkausmerkinnän mukaan. Ota tällöin huomioon veden kovuus.

Valitse huuhteluaineen perusannostelumäärä pyykin haluamasi pehmennyksen mukaan.

Perusannostelumäärän muutos vaikuttaa samalla tapaa kaikkiin kolmeen annosteluasetukseen.

### Huomautuksia

- Jos käytät vahvasti tiivistettyjä pyykinpesuaineita, pienennä perusannostusmäärää.
- Jos vaahtoa muodostuu pesun aikana toistuvasti paljon, tarkista perusannostusmäärä ja annosteluasetus. Jotkin nestemäiset pyykinpesuaineet saattavat myös vaahtoda liikaa. Jos annostelumäärä on ja annosteluasetus ovat oikeat, on suositeltavaa käyttää toisentyypistä nestemäistä pesuainetta.

### Perusannostelumäärien muuttaminen:

1. Paina haluamaasi i-DOS-valitsinta (○ tai ⊗) n. 3 sekuntia. Näyttöön ilmestyy ennakkoon asetettu perusannostelumäärä.
2. Säädä haluamasi perusannostelumäärä valitsimille **Valmis vasta** - tai **+**.
3. Asetus aktivoituu ilman vahvistusta. Voit nyt odottaa hetken tai painaa jotain valitsinta (paitsi i-DOS-valitsimia), jolloin palaat lähtötilaan. **Huomautus:** Asetukset pysyvät muistissa seuraavaan muutokseen saakka, vaikka kone kytketään pois päältä.

## Annostelu käsin

Kun peset ohjelmalla, jossa automaattinen annostelu ei ole mahdollista, tai et halua käyttää toimintoa (valitse tällöin automaattisen annostelun asetukseksi  = pois), annostelee pyykinpesuaine lokeroon  .

Voit lisätä tähän sen lisäksi muita aineita kuten vedenpehmentys-, valkaisu- tai tahrannoista-aine.

### Varoitus

#### Silmä-/Ihoärsytystä!

Jos avaat pesuainekotelon koneen ollessa käynnissä, kotelosta saattaa roiskua pesu- tai huuhteluainetta.

Avaa kotelo varovasti.

Huuhtelee silmät tai iho huolellisesti, jos pyykinpesu- tai huuhteluainetta pääsee silmiin tai iholle.

Jos nielet vahingossa ainetta, hakeudu heti lääkärin hoitoon.

### Huomio!

#### Laitevauriot

Puhdistusaineet ja pyykin esikäsitteilyaineet (esim. tahrannoista-aine, esikäsitteilyaine, ...) voivat vahingoittaa pyykinpesukoneen ulkopintoja.

Varo, että tällaisia aineita ei pääse pyykinpesukoneen pinnalle. Pyyhi suihkejäät ja muut jäät/pisarot heti kostealla liinalla.

## Huomautuksia

- Noudata aina valmistajan ohjeita kaikkien pyykinpesu-, tahrannoista-, huuhtelu- tms. aineiden annostelussa.
- Kun annostelet pesuaineen käsin, älä käytä älykästä annostelutoimintoa (valitse älykkään annostelun asetukseksi  = pois); näin välttyt yliannostelulta ja vaahdon muodostumiselta
- Jos huuhtelu- ja viimeistelyaine on paksua, laimenna aine tukkeumien välttämiseksi vedellä.

## Pesuaineen annostelu ja täyttäminen:

1. Vedä pesuainekotelo ulos.

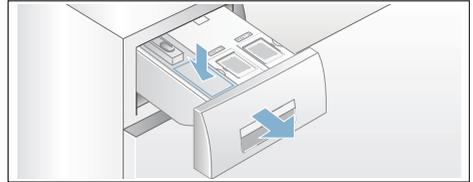

2. Annostelee lokeroon   seuraavien ominaisuuksien mukaan:
  - likaisuus,
  - veden kovuus (sen saat tietää paikalliselta vesilaitokselta),
  - pyykkimäärä,
  - valmistajan ohjeet.
3. Sulje pesuainekotelo.



## Home Connect

Tämä laite on Wi-Fi-kelpoinen, ja sitä voidaan kauko-ohjata älypuhelimella tai tablettitietokoneella.

Home Connect -sovelluksen avulla voit käyttää tämän laitteen seuraavia toimintoja älypuhelimella tai tablettitietokoneella:

- Ohjelmien valinta ja käynnistäminen.
- Ohjelma-asetusten muuttaminen.
- Ohjelman tilan haku näyttöön.
- Laitteasetusten muuttaminen.
- Laitteen kytkeminen pois päältä.

Ennen kuin voit käyttää Home Connect -toimintoja, sinut pitää asentaa Home Connect App älypuhelimellesi tai tablettitietokoneeseen, rekisteröityä käyttäjäksi, yhdistää laite yhden kerran automaattisesti **tai** manuaalisesti kotiverkkoon ja luoda sen jälkeen Home Connect -sovelluksen avulla yhteys laitteeseen.

Tietoja sovelluksesta löydät internet-sivulta Home Connect [www.home-connect.com](http://www.home-connect.com).

### Huomautuksia

- Noudata tässä käyttöohjeessa olevia turvallisuusohjeita ja varmista, että turvallisuusmääräykset täyttyvät myös silloin, kun käytät laitetta Home Connect -sovelluksen kautta etkä ole kotona. Ota huomioon myös Home Connect -sovelluksessa olevat ohjeet.
- Kun laite on käytössä, et voi samanaikaisesti tehdä muutoksia Home Connect -sovelluksen kautta. Mutta näet laitteessa tehdyt muutokset Home Connect -sovelluksessa.

## Automaattinen yhdistäminen kotiverkkoon

Jos reitittimessäsi on WPS-toiminto, voit yhdistää laitteen automaattisesti kotiverkkoon.

Jos reitittimessäsi ei ole WPS-toimintoa, laite on yhdistettävä manuaalisesti kotiverkkoon .

Wi-Fi-toiminnon pitää olla kytkettynä laitteessa päälle.

1. Kytke laite päälle.
2. Paina valitsinta **Kauko-ohjaus** (☐) yli 3 sekunnin ajan. Näyttöruutuun ilmestyy **Aut** (automaattinen yhdistäminen).

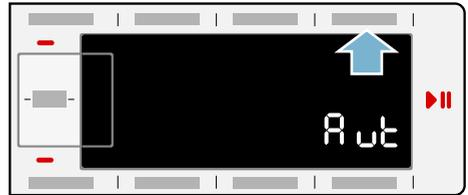

3. Paina yhdistämistä varten käynnistyspainiketta. Näyttöruudussa vilkkuu . Laite yrittää nyt muodostaa yhteyden kotiverkkoon.
4. Aktivoi kotiverkon reitittimen WPS-toiminto seuraavien 2 minuutin kuluessa. Kun laite on onnistunut muodostamaan yhteyden kotiverkkoon, näyttöruutuun ilmestyy **con** (yhdistetty) ja palaa jatkuvasti.
5. Voit poistua Home Connect -asetuksista painamalla valitsinta **Kauko-ohjaus** (☐).

**Huomautus:** Jos yhteyden muodostaminen ei onnistunut, näyttöruutuun ilmestyy **Err** (virhe). Tarkasta, onko laite kotiverkon toiminta-alueella. Toista automaattinen yhdistäminen tai suorita manuaalinen yhdistäminen → *Sivu 49* .

## Manuaalinen yhdistäminen kotiverkkoon

Jos olet jo yhdistänyt laitteen automaattisesti kotiverkkoon, jätä manuaalinen yhdistäminen huomiotta ja yhdistä laite Home Connect -sovellukseen .

Jos reitittimessä ei ole WPS-toimintoa, laite on yhdistettävä manuaalisesti kotiverkkoon.

Wi-Fi-toiminnon pitää olla kytkettynä laitteessa päälle.

1. Kytke laite päälle.
2. Paina valitsinta **Kauko-ohjaus** (☐) yli 3 sekunnin ajan. Näyttöruutuun ilmestyy **Aut** (automaattinen yhdistäminen).

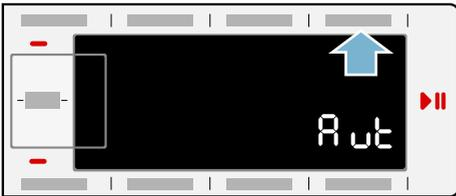

3. Käännä ohjelmavalitsin kohtaan 2. Näyttöruutuun ilmestyy **SAP** (manuaalinen yhdistäminen).

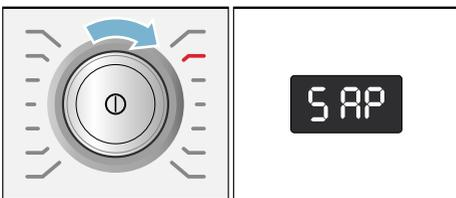

4. Paina yhdistämistä varten käynnistyspainiketta. Näyttöruudussa vilkkuu . Laite muodostaa nyt oman WLAN-verkon verkkotunnuksella (SSID) **HomeConnect**, johon voit muodostaa yhteyden älypuhelimella tai tablettitietokoneella.

5. Hae WLAN-asetukset näyttöön älypuhelimessa tai tablettitietokoneessa.
6. Yhdistä älypuhelin tai tablettitietokone WLAN-verkkoon **HomeConnect** ja syötä WLAN-salasana (Key) "**HomeConnect**".  
**Huomautus:** Yhteyden muodostaminen voi kestää jopa 60 sekuntia.
7. Kun yhdistäminen on onnistunut, avaa Home Connect -sovellus älypuhelimessa tai tablettitietokoneessa.
8. Syötä Home Connect -sovelluksessa **kotiverkkosi** verkkotunnus (SSID) ja salasana (Key) ja valitse sen jälkeen **Siirrä kodinkoneeseen**.

Kun laite on onnistunut muodostamaan yhteyden kotiverkkoon, näyttöruutuun ilmestyy **con** (yhdistetty) ja  palaa jatkuvasti.

9. Voit poistua Home Connect -asetuksista painamalla valitsinta **Kauko-ohjaus** (☐).

### Huomautuksia

- Jos yhteyttä ei voitu muodostaa, näyttöruutuun ilmestyy **Err** (virhe). Tarkasta, onko laite kotiverkon toiminta-alueella ja toista manuaalinen yhdistäminen.
- Jos älypuhelin tai tablettitietokone on vielä yhdistetty **HomeConnect**-verkkoon, sinun on ensin muodostettava yhteys kotiverkkoon.

## Yhdistäminen Home Connect -sovellukseen

Kun laite on yhdistetty kotiverkkoon, voit yhdistää sen Home Connect -sovellukseen.

1. Kytke laite päälle.
2. Paina valitsinta **Kauko-ohjaus** (☐) yli 3 sekunnin ajan.  
Näyttöruutuun ilmestyy **Aut** (automaattinen yhdistäminen).

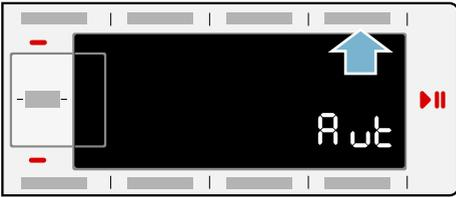

3. Käännä ohjelmavalitsin kohtaan 3. Näyttöruutuun ilmestyy **APP** (yhdistäminen sovelluksen kanssa).

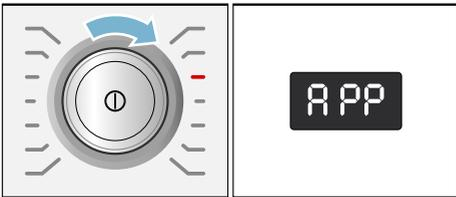

4. Paina käynnistuspainiketta. Laite muodostaa nyt yhteyden Home Connect -sovellukseen.
5. Avaa Home Connect -sovellus älypuhelimessa tai tablettitietokoneessa ja valitse Yhdistä yhdistääksesi uuden laitteen.  
**Huomautus:** Jos älypuhelin tai tablettitietokone on vielä yhdistetty **HomeConnect**-verkkoon, sinun on ensin muodostettava yhteys kotiverkkoon.
6. Jos laite ei ilmesty automaattisesti näyttöön, valitse Home Connect -sovelluksessa **Etsi kodinkoneita** ja sen jälkeen **Yhdistä kodinkone**.

7. Tee vielä viimeiset toimenpiteet Home Connect -sovelluksessa laitteen yhdistämiseksi.

Kun laite on onnistunut muodostamaan yhteyden, näyttöruutuun ilmestyy **con** (yhdistetty).

8. Voit poistua Home Connect -asetuksista painamalla valitsinta **Kauko-ohjaus** (☐).

**Huomautus:** Jos yhteyttä ei voitu muodostaa, näyttöruutuun ilmestyy **Err** (virhe). Tarkasta, onko älypuhelin tai tablettitietokone kotiverkon toiminta-alueella ja onko se yhdistetty verkkoon. Toista yhdistäminen Home Connect -sovellukseen.

## Wi-Fi:n kytkeminen päälle ja pois päältä

Voit kytkeä Home Connect -toiminnon laitteessa milloin tahansa pysyvästi päälle tai pois päältä.

1. Kytke laite päälle.
2. Paina valitsinta **Kauko-ohjaus** (☐) yli 3 sekunnin ajan. Näyttöruutuun ilmestyy **Aut** (automaattinen yhdistäminen).

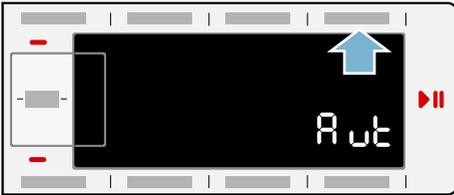

3. Käännä ohjelmavalitsin kohtaan 4. Näyttöruutuun ilmestyy **Con** (Wi-Fi-toiminto).

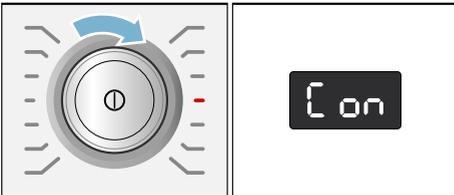

4. Paina käynnistyspainiketta. Näyttöruutuun ilmestyy **on** (kytketty päälle). Wi-Fi-toiminto on nyt kytketty laitteessa päälle. Näyttöruutuun ilmestyy **oFF** (kytketty pois päältä). Wi-Fi-toiminto on nyt kytketty laitteessa pois päältä.
5. Voit poistua Home Connect -asetuksista painamalla valitsinta **Kauko-ohjaus** (☐).

**Huomautus:** Jos näyttöön ilmestyy **on** (kytketty päälle), mutta halusit asettaa **oFF** (kytketty pois päältä), sinun on tehtävä kaikki vaiheet uudelleen.

**Huomautus:** Kun Wi-Fi on laitteessa deaktivoitu, et voi enää muodostaa yhteyttä kotiverkkoon ja sovellukseen.

## Verkkoasetusten palauttaminen

Voit poistaa verkkoasetukset ja yhteyden älypuheliin tai tablettitietokoneeseen nollaamalla verkkoasetukset.

1. Kytke laite päälle.
2. Paina valitsinta **Kauko-ohjaus** (☐) yli 3 sekunnin ajan. Näyttöruutuun ilmestyy **Aut** (automaattinen yhdistäminen).

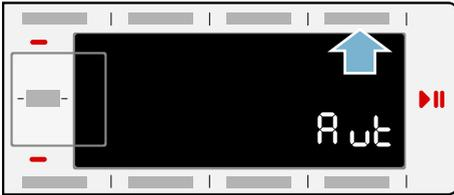

3. Käännä ohjelmavalitsin kohtaan 5. Näyttöruutuun ilmestyy **rES** (verkkoasetusten nollaaminen).

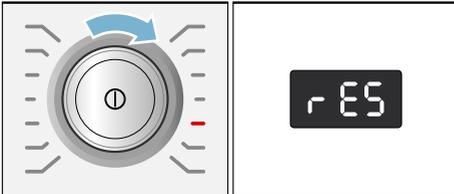

4. Paina käynnistuspainiketta.
5. Näyttöruutuun ilmestyy **YES** (kyllä).
6. Vahvasta painamalla käynnistuspainiketta. Näyttöruutuun ilmestyy **End** (loppu). Verkkoasetukset on nyt nollattu. Laite ei ole enää yhdistetty kotiverkkoon ja Home Connect -sovellukseen.
7. Voit poistua Home Connect -asetuksista painamalla valitsinta **Kauko-ohjaus** (☐).

## Huomautuksia

- Jos verkkoasetusten nollaaminen ei onnistunut, näyttöruutuun ilmestyy **Err** (virhe).
- Jos haluat taas käyttää laitetta Home Connect -sovelluksen avulla, sinun on liitettävä laite uudelleen automaattisesti tai manuaalisesti kotiverkkoon ja Home Connect -sovellukseen.

## Ohjelmapäivitys

Voit päivittää Home Connect -ohjelman laitteessasi. Kun uusi päivitys on käytettävissä, näyttöruutuun ilmestyy **UPd** (päivitys).

Asenna päivitys suoraan näyttöruudussa olevan ilmoituksen kautta tai laiteasetusten avulla.

1. Kytke laite päälle.
2. Paina valitsinta **Kaukokäynnistys** (☐) yli 3 sekunnin ajan. Näyttöruutuun ilmestyy **Aut** (automaattinen yhdistäminen).



3. Käännä ohjelmavalitsin kohtaan 6. Näyttöruutuun ilmestyy **UPd** (päivitys).

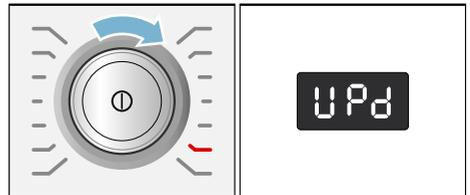

Jos ohjelmapäivitys on käytettävissä, käynnistuspainike vilkkuu.

4. Paina käynnistuspainiketta.

Näyttöruutuun ilmestyy **YES** (kyllä).

5. Vahvista painamalla käynnistyspainiketta.

Päivitys asennetaan, ja toimenpide voi kestää useita minutteja. Älä kytke laitetta päivityksen kuluessa pois päältä.

6. Voit poistua Home Connect -asetuksista painamalla valitsinta **Kaukokäynnistys** .

## Tietosuojaa koskeva huomautus

Kun laite liitetään Internetiin liitettyyn WLAN-verkkoon ensimmäistä kertaa, laite välittää seuraavat tiedot Home Connect -palvelimelle (ensirekisteröinti):

- Yksiselitteinen laitetunniste (koostuu laiteavaimesta ja asennetun Wi-Fi-kommunikaatiomodulin MAC-osoitteesta).
- Wi-Fi-kommunikaatiomodulin turvallisuussertifikaatti (liitännän informaatioteknistä varmistusta varten).
- Kotilaitteen ajankohtainen ohjelma- ja laiteversio.
- Edellä mahdollisesti tehdyn tehdasasetuksiin palautuksen tila.

Tämä ensirekisteröinti valmistelelee Home Connect -toimintojen käytön ja se pitää tehdä vasta sitten, kun haluat käyttää Home Connect -toimintoja ensimmäistä kertaa.

**Huomautus:** Ota huomioon, että Home Connect -toimintoja voidaan käyttää vain Home Connect App -sovelluksen yhteydessä. Tietosuojaa koskevia tietoja voit hakea näyttöön Home Connect App -sovelluksessa.

## Vaatimustenmukaisuustodistus

BSH Hausgeräte GmbH vahvistaa täten, että Home Connect -toiminnoilla varustettu laite vastaa direktiivin 1999/5/EY perusluonteisia vaatimuksia ja muita asiaankuuluvia määräyksiä.

Täydellinen radio- ja telepäätelaitteita (R&TTE) koskeva vaatimustenmukaisuusvakuutus löytyy internetistä sivulta [www.bosch-home.com](http://www.bosch-home.com) laitteen tuotesivulta lisädokumenttien kohdasta.





## Laiteasetukset

Voit muuttaa seuraavia asetuksia:

- valitsimien ja huomautussignaalien äänenvoimakkuuden (esim. ohjelman päättyessä) ja/tai
- ottaa käyttöön tai poistaa käytöstä laitteen automaattisen pois päältä kytkeytymistoiminnon ja/tai  
→ *Sivu 13*
- kytkeä rummun hoidon huomautussignaalin päälle/pois päältä (mallista riippuen). Alkaen  
→ *Sivu 31*

Asetusten muuttamista varten sinun on aina ensin aktivoitava säätötila.

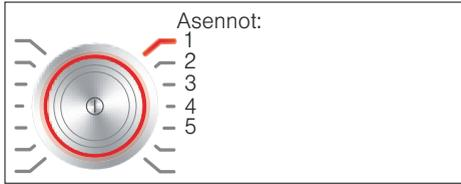

### Säätötilan aktivointi

1. Paina valitsinta ①.  
Laitte on kytketty päälle ja ohjelma **Puuvilla** näkyy kohdassa 1.
2. Paina valitsinta **Lämpötila** ja käännä samalla ohjelmavalitsinta eteenpäin oikealle kohtaan 2. Vapauta valitsin.  
Säätötila on aktivoitu ja näyttöruutuun ilmestyy huomautussignaalien ennakkoon asetettu äänenvoimakkuus.

Voit nyt muuttaa asetukset:

## Äänimerkin voimakkuuden muuttaminen

Valitsimella **Valmis vasta +** tai **-** muutat ohjelmavalitsimen asentoon:

- 2: huomautussignaalin äänenvoimakkuus ja/tai
- 3: valitsinsignaalin äänenvoimakkuus.



- 0 = pois,
- 1 = hiljainen,
- 2 = keskitaso,
- 3 = voimakas,
- 4 = hyvin voimakas

Lopeta säätötila tai:

### Laitteen automaattisen pois päältä kytkeytymisen valinta käyttöön/poistaminen käytöstä

Valitsimella **Valmis vasta +** tai **-** valitset ohjelmavalitsimen asennossa 4 toiminnon Automaattinen pois päältä kytkeytyminen päälle (On) tai pois (OFF).

**Huomautus:** Kun olet kytkenyt Wi-Fi-toiminnon päälle, automaattinen pois päältä kytkeytyminen asetetaan muotoon (OFF).

Lopeta säätötila tai:

### Rummun hoidon huomautussignaalin kytkeminen päälle/pois

mallista riippuen

Valitsimella **Valmis vasta +** tai **-** kytket ohjelmavalitsimen asennossa 5 huomautussignaalin **Rummun puhdistus** päälle (On) tai pois päältä (OFF).

## Säätötilan lopettaminen

Lopettaaksesi ja tallentaaksesi asetukset paina valitsinta ①.

Laite on kytketty pois päältä. Valitut asetukset toimivat, kun laite kytketään seuraavan kerran päälle.



## Tunnistimet

### Määräautomaatiikka

Määräautomaatiikka säätää joka ohjelmassa vesimäärän ja ohjelman keston optimaaliseksi tekstiilien määrän ja laadun mukaan.

### Epätasapainon tunnistusjärjestelmä

Epätasapainon tunnistus korjaa automaattisesti rummun sisälle epätasaisesti jakautuneen pyykin käynnistämällä linkouksen monta kertaa.

Jos pyykki ei näiden yritysten aikana jakaudu tasaisesti rumpuun, niin turvallisuussyistä linkousnopeus alenee tai linkousvaihe ei käynnisty.

**Huomautus:** Laita rumpuun aina yhdessä pieniä ja suuria vaatekappaleita. → *Sivu 40*, → *Sivu 62*

### Aquasensor

mallista riippuen

Aquasensor tarkkailee huuhtelun aikana huuhteluveden puhtautta (siihen vaikuttavat lika ja jäljelle jäänyt pesuaine). Huuhtelukertojen kesto ja lukumäärä määritetään veden likaisuuden mukaan.



## Puhdistus ja huolto



### Varoitus

#### Hengenvaara!

Jännitteisten osien koskeminen aiheuttaa sähköiskun vaaran. Kytke laite pois päältä ja irrota verkkopistoke.



### Varoitus

#### Myrkytysvaara!

Liutinpitöisiä puhdistusaineita kuten esim. pesubensiiniä käytettäessä voi muodostua myrkyllisiä höyryjä. Älä käytä liutinpitöisiä puhdistusaineita.

### Huomio!

#### Laitevauriot

Liutinpitöiset puhdistusaineet kuten esim. pesubensiini voivat vaurioittaa koneen pintaa ja rakenneosia. Älä käytä liutinpitöisiä puhdistusaineita.

### Näin ehkäiset biokalvon ja hajuhaittojen muodostumisen:

#### Huomautuksia

- Huolehdi pyykinpesukoneen sijoituspaikan hyvästä ilmanvaihdosta.
- Jätä täyttöluukku ja pesuainekotelo vähän auki, kun et käytä pesukonetta.
- Pese silloin tällöin **Puuvilla 60 °C**-ohjelmalla käyttämällä valkopesuun soveltuvaan pesujauhetta.

### Koneen ulkopinta ja ohjauspaneeli

- Pyyhi laitteen ulkopinta ja ohjauspaneeli pehmeällä, kostealla liinalla.
- Poista pesuainejäämät heti.
- Puhdistus vesisuihkulla kielletty.

## Pesurumpu

Käytä klooritonta puhdistusainetta, älä käytä teräsvillaa.

Käytä epämiellyttävän hajun poistamiseen pesukoneesta tai rummun puhdistamiseen ohjelmaa

**Rummun puhdistus 90 °C** ilman pyykkiä. Käytä valkopesuun soveltuvaa pesujauhetta.

## Kalkinpoisto

Kun annostelet pyykinpesuaineen oikein, ei kalkinpoisto yleensä ole tarpeen. Jos kalkki on poistettava, noudata kalkinpoistoaineen valmistajan ohjeita. Sopivia kalkinpoistoaineita voit tilata verkkosivuiltamme tai huoltopalvelusta. → *Sivu 65*

## i-DOS Pesuainekotelo ja kotelokehys

### 1. Annostelusäiliöiden tyhjentäminen:

Annostelusäiliöissä on tyhjennysaukot, joiden tulpat voi irrottaa. Poista ennen annostelusäiliöiden tyhjentämistä kotelon kahva kuvan mukaisesti:

a) Vedä pesuainekotelo ulos.

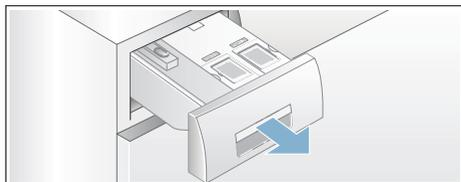

b) Vedä kotelon kahvan takana (alhaalla keskellä) olevaa avausvipua (A) kevyesti itseesi päin ja vedä samalla vapaututtua kotelon kahvaa (B) ylöspäin.

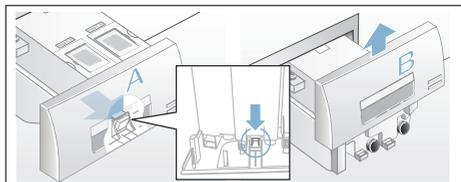

c) Irrota tulpat varovasti ja anna säiliöiden sisällön valua sopivan kokoiseen astiaan.

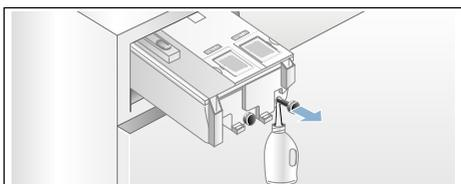

d) Työnnä tulpat takaisin paikoilleen vasteseen saakka.

## 2. Annostelusäiliöiden/ pesuainekotelon puhdistus:

Voit irrottaa pesuainekotelon koneesta tyhjennettyjen annostelusäiliöiden puhdistamista varten.

a) Tyhjennä annostelusäiliöt ennen niiden poistamista.

**Huomautus:** Aseta kotelo kahvaosa paikalleen vasta sitten, kun kotelo on puhdistettu.

b) Vedä kotelo ulos.

c) Paina avausvipua ja ota kotelo kokonaan pois paikaltaan.

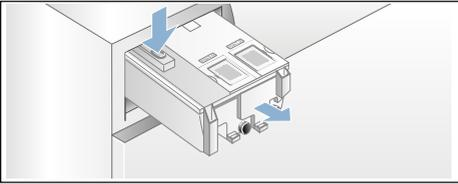

d) Irrota varovasti kotelon kansi.

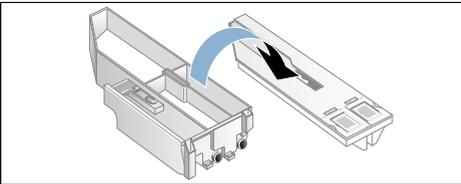

### Huomio!

Pesuainekotelo saattaa vahingoittaa! Pesuainekotelossa on sähkökomponentteja. Ne voivat vioittua joutuessaan kosketuksiin veden kanssa.

– Älä pese kantta astianpesukoneessa tai upota sitä veteen.



– Varo, että kotelon takalevyssä olevaan liitântään ei pääse kosteutta, pesuainetta tai huuhteluainejäämiä. Pyyhi ulkopinnat tarvittaessa puhtaaksi pehmeällä ja kostealla liinalla. Kuivaa ennen paikalleen asettamista.

e) Pyyhi kotelo ja kansi puhtaaksi pehmeällä ja kostealla liinalla tai pese ne käsisuihkulla. Pyyhi myös sisäpuoli puhtaaksi pehmeällä ja kostealla liinalla.

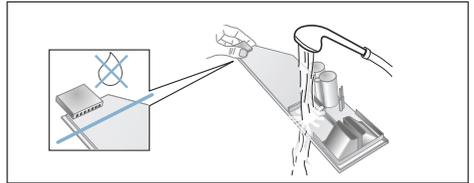

f) Kuivaa kotelo ja kansi ja kiinnitä kansi kotelon päälle.

g) Työnnä kotelon kahva yläkautta paikalleen, niin että se napsahtaa kiinni.

h) Puhdista pesuainekotelon kehyksen sisäpuoli.

i) Työnnä pesuainekotelo kunnolla paikalleen.

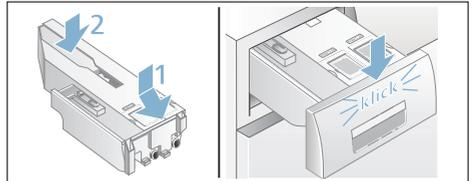

## Poistopumppu tukossa, hätäyhjennys

### **Varoitus** **Palamisvaaran vaara!**

Kun pesulämpötila on korkea, pesuvesi on kuumaa. Kuuman pesueden koskettaminen voi aiheuttaa palovamman. Anna koneeseen jääneen kuuman pesueden ensin jäähtyä.

1. Sulje vesihana, jotta veden virtaaminen koneeseen lakkaa eikä poistopumpun tarvitse poistaa vettä.
2. Kytke laite pois päältä. Irrota pistoke pistorasiasta.
3. Avaa huoltoluukku ja ota se pois paikaltaan.

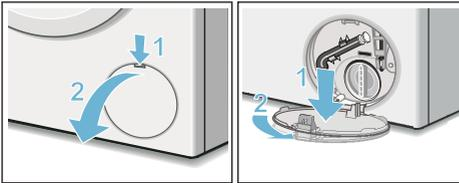

4. Ota tyhjennysletku pois pidikkeestä. Irrota tulppa ja anna veden valua tarkoitukseen sopivaan astiaan. Paina tulppa takaisin paikalleen ja kiinnitä tyhjennysletku pidikkeeseen.

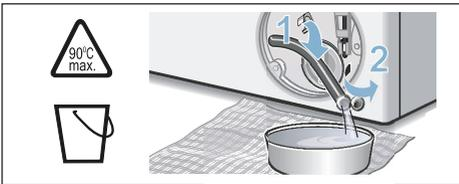

5. Kierrä pumpunkansi varovasti irti, koneesta voi valua vielä vähän vettä. Puhdista sisätila, pumpunkannen kierre ja pumpunpesä. Pumpun siipipyörän on päästävä pyörimään vapaasti. Kiinnitä pumpunkansi takaisin paikalleen. Kahvan tulee olla pystyasennossa.

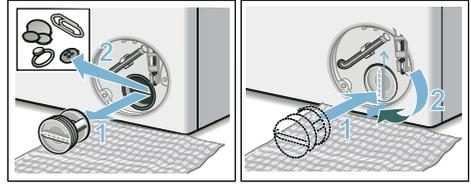

6. Aseta huoltoluukku takaisin paikalleen, lukitse ja sulje.

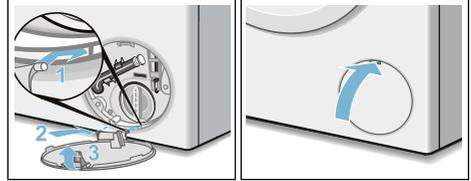

**Huomautus:** Jotta pyykinpesuainetta ei joutu käyttämättömänä viemäriputkeen seuraavan pesun yhteydessä: kaada 1 litra vettä lokeroon  ja käynnistä ohjelma **Veden poisto**.

## Hajulukoon kytketty poistovesiletku on tukossa

1. Kytke laite pois päältä. Irrota pistoke pistorasiasta.
2. Irrota letkunkiristin. Irrota poistovesiletku varovasti, koneesta voi valua vielä vähän vettä.
3. Puhdista poistovesiletku ja hajulukon liitäntäosa.

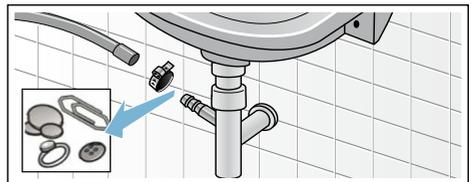

4. Laita poistovesiletku takaisin paikalleen ja varmista liitoskohta letkunkiristimellä.

## Tulovesisihti on tukossa

### Poista ensin vedenpaine tulovesiletkusta:

1. Sulje vesihana.
2. Valitse joku ohjelma (paitsi huuhtelu/ linkous/veden poisto).
3. Paina valitsinta . Anna ohjelman käydä n. 40 sekunnin ajan.
4. Paina valitsinta . Laitte on kytketty pois päältä.
5. Irrota pistoke pistorasiasta.

### Puhdista sitten sihdit:

1. Irrota letku vesihanasta. Puhdista sihti pienellä harjalla.

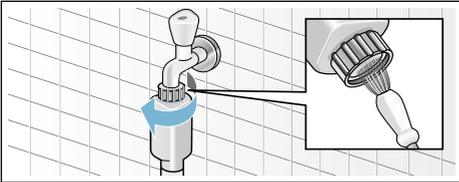

2. Puhdista Standard- ja Aqua-Secure-malleissa laitteen takasivulla oleva sihti: Irrota letku laitteen takasivulta, Poista sihti pihtien avulla ja puhdista.

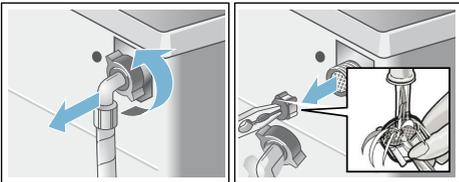

3. Kiinnitä letku takaisin paikalleen ja varmista, että liitos on tiivis.

## ? Toimintahäiriö, mitä on tehtävä?

### Lukon avaaminen hätätilanteessa

esim. sähkökatkon sattuessa

Ohjelma jatkuu, kun sähkötkytkeytyvät taas päälle.

Jos haluat kuitenkin ottaa pyykin pois koneesta, voit avata täyttöluukun seuraavien ohjeiden mukaan:



#### **Varoitus**

#### **Palamisvamman vaara!**

Kun pesulämpötila on korkea, voit polttaa itsesi koskettaessasi kuumaa pesuvettä ja pyykkiä. Odota, kunnes ne ovat jäähtyneet.



#### **Varoitus**

#### **Loukkaantumisvaara!**

Jos kosketat pyörivää rumpua, saatat loukata kätesi. Älä koske pyörivään rumpuun. Odota, kunnes rumpu on pysähtynyt.

#### **Huomio!**

#### **Vesivahingot**

Ulosvuotava vesi saattaa aiheuttaa vesivahinkoja.

Älä missään tapauksessa avaa täyttöluukkuja, jos vettä näkyy lasissa.

1. Kytke laite pois päältä. Irrota pistoke pistorasiasta.
2. Poista pesuvesi. → *Sivu 58*
3. Vedä sopivalla työkalulla luukun hätäavaaja alaspäin ja päästä vapaaksi.  
Nyt voit avata täyttöluukun.

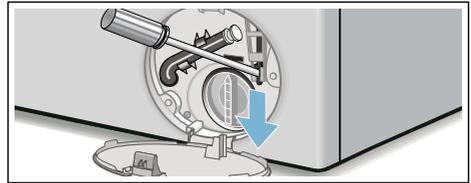

## Ohjeet näyttöruudussa

Näyttö	Syy/aputoimenpide
- P - ja 	Täyttöluukun lukitus on avattu. Pyykkiä voi lisätä.
- P -	<ul style="list-style-type: none"> <li>■ Lämpötila on liian korkea. Odota, kunnes lämpötila on laskenut.</li> <li>■ Vedepinta on liian korkealla. Pyykkiä ei voi lisätä. Sulje tarvittaessa täyttöluukku heti. Jatka ohjelmaa painamalla valitsinta .</li> </ul>
 vilkkuu	<ul style="list-style-type: none"> <li>■ Luukun välissä on ehkä pyykkiä. Avaa ja sulje täyttöluukku uudelleen ja paina valitsinta .</li> <li>■ Paina tarvittaessa täyttöluukku kiinni tai poista koneesta pyykkiä ja paina luukku uudelleen kiinni.</li> <li>■ Kytke laite tarvittaessa pois päältä ja taas päälle; valitse ohjelma ja haluamasi asetukset; käynnistä ohjelma.</li> </ul>
 vilkkuu	Pesuainekotelo ei ole kunnolla paikallaan. Työnnä pesuainekotelo kunnolla paikalleen.
 palaa	<ul style="list-style-type: none"> <li>■ Avaa vesihana kokonaan,</li> <li>■ Tulovesiletku mutkalla tai jäänyt puristuksiin,</li> <li>■ Vedensuhteet liian pieni. Puhdista sihti. → <i>Sivu 59</i></li> </ul>
E:18	<ul style="list-style-type: none"> <li>■ Poistopumppu tukossa. Puhdista poistopumppu. → <i>Sivu 58</i></li> <li>■ Poistovesiletku/viemäriputki tukossa. Puhdista hajulukon liitetty poistovesiletku. → <i>Sivu 58</i></li> </ul>
E:23	Vettä pohjatilassa, laite vuotaa. Sulje vesihana. Soita huoltopalveluun! → <i>Sivu 65</i>
	Lapsilukko aktivoitu; deaktivoi. → <i>Sivu 42</i>
 palaa	Koneessa on liikaa vaahtoa, lisätty huuhtelukertoja. Kun täyttömäärä on sama, annostelee seuraavalla pesukerralla vähemmän pesuainetta.
Ohjelman Rummun puhdistus* merkkivalo vilkkuu * mallista riippuen	<p>Käynnistä ohjelma <b>Rummun puhdistus 90 °C</b> tai 60 °C -ohjelma rummun ja pesuvisailiön puhdistamista ja hoitoa varten.</p> <p><b>Huomautuksia</b></p> <ul style="list-style-type: none"> <li>■ Käynnistä ohjelma ilman pyykkiä.</li> <li>■ Käytä valkopesuun soveltuvaa pesujauhetta tai valkaisuainetta sisältävää pesuainetta. Annostelee vain puolet pesuainevalmistajan suosittelemasta pesuainemäärästä, jotta välttää vaahdon muodostumisen. Älä käytä villa- tai hienopesuainetta.</li> <li>■ Huomautussignaalin kytkeminen päälle/pois → <i>Sivu 54</i></li> </ul>
	<p><b>pois päältä:</b> Wi-Fi on kytketty pois päältä ja laitetta ei ole yhdistetty kotiverkkoon.</p> <p><b>vilkkuu:</b> Laite yrittää muodostaa yhteyden kotiverkkoon.</p> <p><b>palaa:</b> Wi-Fi on kytketty päälle ja laite on yhdistetty kotiverkkoon.</p>
Muut näytöt	Kytke laite pois päältä, odota 5 sekuntia ja kytke uudelleen päälle. Jos näyttö tulee uudestaan näkyviin, soita huoltopalveluun. → <i>Sivu 65</i>

## Toimintahäiriö, mitä on tehtävä?

Häiriöt	Syy/aputoimenpide
Laitteesta valuu vettä.	<ul style="list-style-type: none"> <li>■ Kiinnitä poistovesiletku kunnolla tai vaihda tilalle uusi letku.</li> <li>■ Kiristä tulovesiletkun kierrekiinnitykset.</li> </ul>
Laitteeseen ei tule vettä. Pesuaine ei huuhtoudu pesuveteen.	<ul style="list-style-type: none"> <li>■ Painoiko valitsinta ▷    ?</li> <li>■ Avasitko vesihanana?</li> <li>■ Onko sihti tukossa? Puhdista sihti. → <i>Sivu 59</i></li> <li>■ Onko tulovesiletku mutkalla tai jäänyt puristuksiin?</li> </ul>
Annostelulokero on tyhjä ja täyttötarpeen osoitin ei vilku.	<ul style="list-style-type: none"> <li>■ Onko pesuainekotelon kansi/liitântä likainen? Puhdista pesuainekotelo. → <i>Sivu 56</i></li> <li>■ Onko pesuainekotelo oikein paikallaan? → <i>Sivu 44</i></li> </ul>
Annostelulokeroissa on vääriä pyykinpesuainetta/huuhteluainetta.	<p>Annostelusäiliöt:</p> <ol style="list-style-type: none"> <li>1. Tyhjennä ja puhdista. → <i>Sivu 56</i></li> <li>2. Täytä uudelleen. → <i>Sivu 44</i></li> </ol>
Pyykinpesuaine/huuhteluaine on paksuuntunut annostelulokeroissa.	Puhdista annostelulokerot ja täytä uudelleen.
Täyttöluukku ei avaudu.	<ul style="list-style-type: none"> <li>■ Turvatoiminto on aktiivinen. Ohjelma keskeytynyt? → <i>Sivu 42</i></li> <li>■ ∞ Onko lapsilukko on aktivoitu? Deaktivoi. → <i>Sivu 42</i></li> <li>■ Onko valittuna toiminto ∇ (Jää veteen = ilman loppulinkousta)? → <i>Sivu 42</i></li> <li>■ Avaaminen mahdollista vain hätäavaajan avulla? → <i>Sivu 60</i></li> </ul>
Ohjelma ei käynnisty.	<ul style="list-style-type: none"> <li>■ Onko painettu valitsinta ▷    tai <b>Valmis vasta</b> -ajastusaika?</li> <li>■ Onko täyttöluukku kiinni?</li> <li>■ ∞ Onko lapsilukko on aktivoitu? Deaktivoi. → <i>Sivu 42</i></li> <li>■ 🚫 vilkkuu. Pesuainekotelo ei ole kunnolla paikallaan. Työnnä pesuainekotelo kunnolla paikalleen.</li> </ul>
Rumpu nytkähtelee ja pyörähtelee hetken ohjelman käynnistyksen jälkeen.	Tämä ei ole vika - rumpu saattaa nytkähdellä ja pyörähdellä hetken moottorin sisäisen testin takia.
Pesuvesi ei poistu koneesta.	<ul style="list-style-type: none"> <li>■ Onko valittuna toiminto ∇ (Jää veteen = ilman loppulinkousta)? → <i>Sivu 42</i></li> <li>■ Puhdista poistopumppu. → <i>Sivu 58</i></li> <li>■ Puhdista viemäriputki ja/tai poistovesiletku.</li> </ul>
Vesi ei tule näkyviin rummussa.	Tämä ei ole vika - vesi on luukusta näkyvän alueen alapuolella.
Linkoustulos ei ole hyvä. Pyykki on märkää/liian kosteaa.	<ul style="list-style-type: none"> <li>■ Tämä ei ole vika – epätasapainon tunnistus on keskeyttänyt linkouksen rumpuun epätasaisesti jakautuneen pyykin takia. Pese aina yhdessä suurja ja pieniä vaatekappaleita.</li> <li>■ Onko valittu linkousnopeus liian alhainen?</li> </ul>

Häiriöt	Syy/aputoimenpide
Linkous käynnistyy useita kertoja.	Tämä ei ole vika - epätasapainon tunnistus jakaa pyykkiä tasaisemmin.
Ohjelma kestää tavallista kauemmin.	<ul style="list-style-type: none"> <li>■ Tämä ei ole vika – epätasapainon tunnistus yrittää jakaa pyykkiä tasaisemmin käynnistämällä linkouksen monta kertaa.</li> <li>■ Tämä ei ole vika - vaahdonvalvontajärjestelmä aktivoitunut - lisätään yksi huuhtelukerta.</li> </ul>
Ohjelman kesto-aika muuttuu pesuvaiheen aikana.	Tämä ei ole vika – kone optimoi ohjelmavaiheen kyseisen pesuprosessin mukaan. Näytössä oleva ohjelman kesto-aika saattaa tämän takia muuttua.
Jäännösveittä huuhteluvaihekerossa 	<ul style="list-style-type: none"> <li>■ Tämä ei ole vika - ei heikennä hoitoaineen tehoa.</li> </ul>
Pyykinpesukoneessa on epämiellyttävä haju.	<p>Käynnistä ohjelma <b>Rummun puhdistus</b> tai <b>Puuvilla 90 °C</b> ilman pyykkiä. Käytä valkopesuun soveltuvaa pesujauhetta tai valkaisuainetta sisältävää pesuainetta.</p> <p><b>Huomaus:</b> . Annostelevain vain puolet pesuainevalmistajan suosittelemasta pesuainemäärästä, jotta vältät vaahdon muodostumisen. Älä käytä villa- tai hienopesuainetta.</p>
Näytössä palaa symboli  . Pesuainekotelosta tulee mahdollisesti ulos vaahtoa.	<p>Annosteltu liikaa pesuainetta?</p> <p>Sekoita ruokalusikallinen huuhteluvaihekerossa 1/2 litraan vettä ja kaada se lokeroon  (ei pestäessä ulkoilu-, urheilu- tai untuvatekstiilejä!). Annostelevain seuraavalla kerralla vähemmän pesuainetta.</p>
Toistuvasti liikaa vaahtoa.	<ul style="list-style-type: none"> <li>■ Tarkista perusannostusmäärä ja annosteluasetus.</li> <li>■ Käytä tarvittaessa toisentyypistä nestemäistä pyykinpesuainetta.</li> </ul>
Pyykinpesuainetta/huuhteluvaihekerossa valuu kumitiivisteestä ja kerääntyy koneen luukulle tai kumitiivisteeseen poimuun.	Liian paljon pyykinpesu-/huuhteluvaihekerossa annostelulokeroissa. Huomioi merkintä <b>max</b> annostelusäiliöissä.
Yhteyttä kotiverkkoon ei voida muodostaa. Näyttöön ei ilmesty symbolia  .	<ul style="list-style-type: none"> <li>■ Wi-Fi on kytketty pois päältä. Muodostaaksesi yhteyden kotiverkkoon kytke Wi-Fi päälle. → <i>Sivu 51</i></li> <li>■ Wi-Fi on kytketty päälle, mutta yhteyttä kotiverkkoon ei voitu muodostaa. Tarkasta, onko kotiverkko käytettävissä tai muodota uudelleen yhteys kotiverkkoon.</li> </ul>
Home Connect ei toimi.	Jos sinulla on ongelmia Home Connect -sovelluksen käytössä, löydät neuvoja sivulta <a href="http://www.home-connect.com">www.home-connect.com</a> .
Laite on äänekäs, se tärisee voimakkaasti tai liikkuu lingottaessa.	<ul style="list-style-type: none"> <li>■ Onko laite suorassa? Suorista laite. → <i>Sivu 20</i></li> <li>■ Onko laitteen jalat kiinnitetty? Lukitse laitteen jalat. → <i>Sivu 20</i></li> <li>■ Onko kuljetustuet irrotettu? Poista kuljetustuet. → <i>Sivu 16</i></li> </ul>

## fi Toimintahäiriö, mitä on tehtävä?

Häiriöt	Syy/aputoimenpide
Näyttöruutu/merkkivalot eivät toimi.	<ul style="list-style-type: none"><li>■ Sähkökatko?</li><li>■ Onko sulake palanut? Kytke päälle/vaihda sulake.</li><li>■ Jos häiriö toistuu usein, soita huoltopalveluun.</li></ul>
Pyykissä on pesuainejäämiä.	<ul style="list-style-type: none"><li>■ Joissakin fosfaatittomissa pyykinpesuaineissa on aineksia, jotka eivät liukene veteen.</li><li>■ Valitse toiminto <b>Huuhtelu</b> tai harjaa pyykki pesun jälkeen.</li></ul>
Näyttöön ilmestyy Tauko-tilassa - P - .	<ul style="list-style-type: none"><li>■ Vedenpinta on liian korkealla. Pyykkiä ei voi lisätä. Sulje tarvittaessa täyttöluukku heti.</li><li>■ Jatka ohjelmaa painamalla valitsinta ▶   .</li></ul>
Näyttöön ilmestyy Tauko-tilassa - P - ja  .	Täyttöluukun lukitus on avattu. Pyykkiä voi lisätä.
Jos et voi poistaa häiriötä itse (kytkemällä laite pois päältä ja taas päälle) tai laite vaatii korjausta:	<ul style="list-style-type: none"><li>■ Kytke laite pois päältä ja irrota pistoke pistorasiasta.</li><li>■ Sulje vesihana ja soita huoltopalveluun.</li></ul>



## Huoltopalvelu

Jos et voi korjata vikaa itse, ota yhteys huoltopalveluun. → Kansilehti

Löydämme varmasti sopivan ratkaisun, jolloin vältyt myös huoltoteknikon turhilta käynneiltä.

Ilmoita huoltopalvelulle laitteen mallinumero (E-Nr.) ja sarjanumero (FD).

E-Nr. \_\_\_\_\_ FD \_\_\_\_\_

E-Nr.      Mallinumero  
FD        Sarjanumero

Nämä tiedot löydät \*mallista riippuen:  
täyttöluukun sisältä\*/avatusta  
huoltoluukusta\* ja laitteen takaa.

### **Luota valmistajan osaamiseen.**

Käännä puoleemme. Näin voit olla varma, että koulutetut huoltoteknikkomme suorittavat korjauksen alkuperäisiä varaosia käyttäen.



## Kulutustiedot

### Pääpesuohjelmien energian- ja vedenkulutus, ohjelmien kesto ja jäännöskosteus

(keskimääräiset tiedot)

Ohjelma	Täyttömäärä	Energiankulutus*	Vedenkulutus*	Ohjelman kesto*
Puuvilla 20 °C	8 kg	0,25 kWh	87 l	2 ¾ h
Puuvilla 40 °C	8 kg	1,05 kWh	87 l	3 h
Puuvilla 60 °C	8 kg	1,03 kWh	87 l	2 ¾ h
Puuvilla 90 °C	8 kg	2,20 kWh	97 l	2 ¾ h
Siliävät 40 °C	4 kg	0,71 kWh	64 l	2 h
Mix 40 °C	4 kg	0,60 kWh	45 l	1 ¼ h
Hienopesu / Silkki 30 °C	2 kg	0,19 kWh	37 l	¾ h
Villa 30 °C	2 kg	0,19 kWh	41 l	¾ h

Ohjelma	Keskimääräinen jäännöskosteus**			
	WAW32... max 1600 r/min	WAW28... max 1400 r/min	WAW24... max 1200 r/min	WAW20... max 1000 r/min
Puuvilla	44 %	48 %	53 %	62 %
Siliävät	40 %	40 %	40 %	40 %
Hienopesu / Silkki	30 %	30 %	30 %	30 %
Villa	45 %	45 %	45 %	45 %

\* Vedenpaine, -kovuus ja veden tulolämpötila, sijoituspaikan lämpötila, pyykin laatu, määrä ja likaisuus, käytetty pyykinpesuaine, jännitevaihtelut sähköverkossa ja valitut lisätoiminnot vaikuttavat mainittuihin arvoihin.

\*\* Jäännöskosteustiedot perustuvat ohjelman mukaiseen suurimpaan linkousnopeuteen ja suurimpaan sallittuun täyttömäärään.

## Tehokkaimmat pesuohjelmat puuvillatekstiileille

Seuraavat pesuohjelmat (vakio-ohjelmat, merkitty ) soveltuvat normaalilikkaisille puuvillatekstiileille. Ne ovat myös tehokkaimpia sekä energian- että vedenkulutuksen kannalta.

Vakio-ohjelmat puuvillalle normin (EU) Nro 1015/2010 mukaan		
Ohjelma + lämpötila	Täyttömäärä	Keskimääräinen ohjelman kesto
Puuvilla Eco  + 	8 kg	3 ½ h
Puuvilla Eco  + 	4 kg	3 ½ h
Puuvilla Eco  + 	4 kg	3 ½ h

Ohjelma-asetus suurimmalla sallitulla linkousnopeudella direktiivin 2010/30/EU mukaisia testauksia ja energialuokitusta varten käytettäessä kylmävesiliitäntää (15 °C). Ohjelman lämpötila valitaan tekstiilien hoito-ohjemerkin lämpötilasuosituksen mukaan. Todellinen pesulämpötila saattaa energiansäästöystistä poiketa ilmoitetusta ohjelman lämpötilasta, pesuteho vastaa valitun lämpötilan tehoa.



## Tekniset tiedot

---

**Mitat:**

850 x 600 x 590 mm

(korkeus x leveys x syvyys)

**Paino**

70 - 85 kg (mallista riippuen)

**Verkkoliitäntä:**

Verkköjännite 220 - 240 V, 50 Hz

Nimellisvirta 10 A

Nimellisteho 1900 - 2300 W

**Vedenpaine:**

100 - 1000 kPa (1 - 10 bar)

**Virran ottoteho, kun laite on kytketty**

**pois päältä:**

0,12 W

**Virran ottoteho valmiustilassa (ei**

**kytketty pois päältä):**

0,43 W

**Virran ottoteho verkotetussa (Wi-Fi)**

**valmiuskäytössä / aika:**

3,8 W / 15 Min.



## Aquastop-takuu

### **koskee vain malleja, joissa on Aquastop**

Ostosopimuksessa olevien takuuvaatimusten ja antamamme konetakuun lisäksi myönnämme korvauksen seuraavin ehdoin:

1. Jos vesivahingon syynä on vika Aquastop-järjestelmässämme (vesivahinkojen esto), korvaamme yksityiselle kuluttajalle aiheutuneet vahingot.
2. Takuu on voimassa koneen koko käyttöiän ajan.
3. Takuuvaatimuksen edellytyksenä on, että Aquastop-järjestelmällä varustetun koneen asennus ja liitântä on tehty ammattitaidolla; se käsittää Aquastop-jatkoletkun (alkuperäisvaruste). Takuu ei kata vesihanaan asennettuun Aquastop-liitântään meneviä viallisia vedenottoletkuja tai liittimiä.
4. Aquastop-järjestelmällä varustettuja koneita ei periaatteessa tarvitse tarkkailla käytön aikana eikä vesihanaa tarvitse sulkea käytön jälkeen. Vesihana on suljettava ainoastaan siinä tapauksessa, että asunnosta poistutaan pitkäksi aikaa, esim. monta viikkoa kestäväälle lomalle.







## **Korjauksen tilaaminen ja neuvonta häiriötilanteissa**

FIN 0207 510 700 (Lankapuhelimesta 8,28 snt/puhelu + 7 snt/min (alv 24%), matkapuhelimesta 8,28 snt/puhelu + 17 snt/min (alv 24 %))

Kaikkien maiden yhteystiedot löydät oheisesta huoltoliikeluettelosta.

Robert Bosch Hausgeräte GmbH  
Carl-Wery-Straße 34  
81739 München, GERMANY



9001189177 (9603)