



Register your new Bosch now:  
[www.bosch-home.com/welcome](http://www.bosch-home.com/welcome)



**Opvaskemaskine  
SM...  
SB...**



**BOSCH**

**da** Brugsanvisning



# Indholdsfortegnelse

	<b>Bestemmelsesmæssig brug</b> . . . . .	<b>5</b>		<b>Service</b> . . . . .	<b>19</b>
	<b>Sikkerhedshenvisninger</b> . . . . .	<b>5</b>		Ikke egnet . . . . .	19
	Før apparatet tages i brug . . . . .	5		Skader på glas og service . . . . .	19
	Ved leveringen . . . . .	6		Maskinen fyldes. . . . .	19
	Ved installationen . . . . .	6		Overkurv . . . . .	20
	I daglig brug . . . . .	7		Underkurv . . . . .	20
	Hvis der opstår skader . . . . .	7		Bestikkurv . . . . .	21
	Ved bortskaffelse . . . . .	8		Bestikskuffe . . . . .	21
	Dørlås . . . . .	9		Hylde . . . . .	22
	<b>Miljøbeskyttelse</b> . . . . .	<b>10</b>		Stave til at klappe . . . . .	22
	Emballage . . . . .	10		Holder til smådele . . . . .	22
	Gamle apparater . . . . .	10		Knivhylde . . . . .	23
	<b>Lær apparatet at kende</b> . . . . .	<b>11</b>		Bagepladesprøjtehed . . . . .	23
	Betjeningspanel . . . . .	11		Maskinen tømmes . . . . .	24
	Indvendige side af apparater . . . . .	11		Kurvehøjde indstilles . . . . .	24
	Infotaste . . . . .	12		<b>Opvaskemiddel</b> . . . . .	<b>25</b>
	Tidsindstilling . . . . .	12		Påfyldning af opvaskemiddel . . . . .	26
	Første ibrugtagning . . . . .	13		Kombi-opvaskemiddel . . . . .	27
	Indstillinger . . . . .	14		<b>Programoversigt</b> . . . . .	<b>28</b>
	<b>Afkalkningsanlæg /</b>			Valg af program . . . . .	30
	<b>Specialsalt</b> . . . . .	<b>16</b>		Henvisninger til testinstitutter . . . . .	30
	Hårdhedstabel . . . . .	16		<b>Ekstrafunktioner</b> . . . . .	<b>30</b>
	Indstilling af afkalkningsanlæg . . . . .	16		Tidsbesparelse (VarioSpeedPlus) . . . . .	30
	Anvendelse af specialsalt . . . . .	16		halfLoad . . . . .	30
	Opvaskemiddel			HygiejnePlus (HygienePlus) . . . . .	30
	med saltkomponent . . . . .	17		IntensivZone . . . . .	31
	Afkalkning slukkes . . . . .	17		Glansfuld tørring . . . . .	31
	<b>Afspændingsmiddel</b> . . . . .	<b>17</b>		Energy Save . . . . .	31
	Mængde af afspændingsmiddel				
	indstilles . . . . .	18			
	Indikator for påfyldning af				
	afspændingsmiddel slukkes . . . . .	19			

	<b>Betjening af apparatet . . . . .</b>	<b>31</b>
	Programdata . . . . .	31
	Indstillinger ændres . . . . .	31
	Aquasensor . . . . .	32
	Zeolit-tørring . . . . .	32
	Tidsindikator . . . . .	32
	Sensorindstilling . . . . .	32
	Ekstra tørring . . . . .	33
	Ecoprognose . . . . .	33
	AutoPower Off . . . . .	33
	EmotionLight . . . . .	33
	Front display . . . . .	33
	Timelight . . . . .	33
	Infolight . . . . .	34
	Startprogram ændres . . . . .	34
	Signal lydstyrke . . . . .	34
	Tastelydstyrke . . . . .	34
	Børnesikring . . . . .	34
	Velkomst . . . . .	34
	Fabriksindstilling . . . . .	34
	Tænde for apparatet . . . . .	34
	Valg af tidspunkt . . . . .	35
	Programslut . . . . .	35
	Slukke for apparatet . . . . .	35
	Afbrydelse af program . . . . .	35
	Afbrydelse af program . . . . .	36
	Programskift . . . . .	36

	<b>Rengøring og pleje . . . . .</b>	<b>36</b>
	Maskinens samlede tilstand . . . . .	36
	Specialsalt og afspændingsmiddel . . . . .	37
	Sier . . . . .	37
	Spulearme . . . . .	38

	<b>Hvad skal jeg gøre, hvis der opstår en fejl? . . . . .</b>	<b>38</b>
	Fejlmelding . . . . .	38
	Afløbspumpe . . . . .	39
	Fejltabel . . . . .	40

	<b>Kundeservice . . . . .</b>	<b>49</b>
---	-------------------------------	-----------

	<b>Opstilling og tilslutning . . . . .</b>	<b>49</b>
	Leveringsomfang . . . . .	49
	Sikkerhedshenvisninger . . . . .	49
	Leverance . . . . .	50
	Tekniske data . . . . .	50
	Opstilling . . . . .	50
	Tilslutning afløb . . . . .	50
	Rentvandstilslutning . . . . .	51
	Varmtvandstilslutning . . . . .	51
	Elektrisk tilslutning . . . . .	52
	Demontering . . . . .	52
	Transport . . . . .	53
	Frostsikkerhed (Tøm maskinen) . . . . .	53



## Bestemmelsesmæssig brug

- Dette apparat er beregnet til brug i den private husholdning og de huslige omgivelser.
- Brug kun opvaskemaskinen i husholdningen og kun til det fastlagte formål: Opvask af husholdningsservice.
- Denne opvaskemaskine er beregnet til anvendelse i op til en maksimal højde på 2500 m over havets overflade.



## Sikkerheds-henvisninger

Dette apparat kan benyttes af børn fra en alder af 8 år og af personer med reducerede fysiske, sensoriske eller mentale evner eller manglende erfaring eller viden, hvis de er under opsig af en person, der er ansvarlig for deres sikkerhed, eller hvis de er blevet instrueret i sikker brug af apparatet og har forstået de farer og risici, der kan være forbundet med brugen af apparatet.

Børn må ikke bruge apparatet som legetøj. Rengøring og vedligeholdelse må ikke udføres af børn, med mindre de er over 8 år gamle og er under opsig.

Børn, som er under 8 år, skal altid befinde sig på sikker afstand af apparatet og dets tilslutningsledning.

## Før apparatet tages i brug

Læs brugsanvisningen og monteringsvejledningen grundigt! De indeholder vigtige oplysninger om opstilling, brug og vedligeholdelse af apparatet.

Opbevar alle dokumenterne til senere brug, og giv dem videre til en evt. senere ejer.

Brugsanvisningen kan downloades gratis fra vores internetside. Den pågældende internetadresse findes på bagsiden af denne brugsanvisning.

## Ved leveringen

1. Kontrollér straks emballage og opvaskemaskine for transportskader. Tag ikke apparatet i drift, hvis det er beskadiget. Kontakt leverandøren.
2. Bortskaf emballagematerialet iht. gældende forskrifter.
3. Emballage og dens enkelte dele er ikke legetøj for børn. Der er fare for kvælning som følge af foldekartoner og folie.

## Ved installationen

- Vær opmærksom på, at bagsiden på opvaskemaskinen ikke er frit tilgængelig efter installationen (berøringsbeskyttelse som følge af varm overflade).
- Udfør opstilling og tilslutning iht. installations- og monteringsvejledningen.
- Opvaskemaskinen skal være afbrudt fra strømnettet under installationen.
- Kontrollér at jordledningssystemet for den elektriske husinstallation er installeret forskriftsmæssigt.
- De elektriske tilslutningsbetingelser skal være i overensstemmelse med angivelserne på opvaskemaskinens typeskilt

35.

- Beskadiges nettilslutningsledningen på dette apparat, skal den erstattes af en speciel tilslutningsledning. For at undgå farer må denne kun købes hos kundeservice.
- Skal opvaskemaskinen indbygges i et højskab, skal denne fastgøres korrekt.
- Indbygges opvaskemaskinen under eller over andre husholdningsapparater, følges informationerne vedr. indbygning i kombination med en opvaskemaskine, der findes i monteringsvejledningen til de pågældende apparater.
- Følg stadigvæk monteringsvejledningerne til opvaskemaskinen for at sikre, at alle apparater fungerer, som de skal.
- Findes der ingen informationer eller indeholder monteringsvejledningen ingen tilsvarende anvisninger, kontaktes producenten af disse apparater for at sikre, at opvaskemaskinen kan indbygges over eller under disse apparater.
- Kan du ikke få fat på informationer fra producenten, må opvaskemaskinen ikke indbygges over eller under disse apparater.

- Indbygges en mikrobølgeovn over opvaskemaskinen, kan denne blive beskadiget.
- Montér indbygningsmodeller eller integrerbare modeller kun ind under gennemgående arbejdsplader, der er skruet fast med skabene ved siden af for at sikre en god stabilitet.
- Installér ikke apparatet i nærheden af varmekilder (radiatorer, varmelegemer, ovne eller andre varmeproducerende apparater) og montér den ikke under et kogefelt.
- Bemærk, at isolationen på opvaskemaskinens tilslutningsledning kan smelte ved varmekilder (for eksempel varmeinstallation / varmtvandsinstallation) eller varme apparatdele. Opvaskemaskinens tilslutningsledning må aldrig komme i kontakt med varmekilder eller varme apparatdele.
- Når apparatet er opstillet, skal netstikket være frit tilgængeligt. → *"Elektrisk tilslutning" på side 52*

- På nogle modeller: Kunststofhuset på vandtilslutningen indeholder en elektrisk ventil. I tilløbsslangen findes elektriske tilslutningsledninger. Skær ikke tilløbsslangen over. Dyp ikke kunststofhuset i vand.

## I daglig brug

Overhold sikkerhedshenvisningerne og brugshenvisningerne på emballagerne til rengøringsprodukter og afspændingsprodukter.

## Hvis der opstår skader

- Reparationer og indgreb i apparatet må kun gennemføres af fagfolk. Dette kræver, at apparatet er afbrudt fra strømmettet. Slå sikringen fra eller træk netstikket ud. Luk for vandhanen.
- Ved beskadigelser, især på betjeningspanelet (revner, huller, udbrækkede taster), eller forringelse af dørfunktionen må apparatet ikke længere bruges. Slå sikringen fra eller træk netstikket ud. Luk for vandhanen, ring til kundeservice.

## Ved bortskaffelse

1. Gør udtjente apparater ubrugelige med det samme for at udelukke senere uheld.
2. Bortskaf apparatet iht. gældende forskrifter.

### **Advarsel** **Kvæstelsesfare!**

- Opvaskemaskinen bør kun åbnes i kort tid til påfyldning og tømning for at undgå kvæstelser (f. eks. some følge af snubling).
- Knive og andet køkkengrej med skarpe spidser skal anbringes i bestikkurven\* [30] med spidserne nedad eller lægges vandret på knivhylden\* hhv. i bestikskuffen\* [21].
- Man må hverken sætte eller stille sig på den åbne dør.
- Sørg for, at kurvene ikke fyldes for meget op på gulvmodellerne. Apparatet kan vippe.
- Står apparatet ikke i en niche, hvorved en sidevæg er tilgængelig, skal dørens hængsler beklædes i siden af sikkerhedsmæssige grunde (fare for kvæstelser). Afdækningerne fås som specialtilbehør hos kundeservice eller den autoriserede forhandler.

\* afhængigt af din opvaskemaskines udstyrsvariante

### **Advarsel** **Fare for eksplosion!**

Kom ikke opløsningsmiddel i opvaskerummet. Det er fare for eksplosion.

### **Advarsel** **Fare for skoldning!**

Åben døren forsigtigt under programforløbet. Der er fare for, at varmt vand sprøjter ud af apparatet.

### **Advarsel** **Fare for børn!**

- Brug børnesikringen efter behov.
- Tillad ikke børn at lege med eller betjene apparatet.
- Opvaskemiddel og afspændingsmiddel skal opbevares uden for børns rækkevidde. Disse kan føre til ætsninger i mund, svælg og øjne eller til kvælning.
- Sørg for at holde børn væk fra opvaskemaskinen, når den er åben. Der kan være små ting i opvaskemaskinen, som børn kan sluge, og vandet i det indvendige rum er ikke drikkevand, det kan indeholde opvaskemiddelrester.
- Sørg for, at børn ikke stikker fingrene ned i opvaskemiddeltablettens beholder [24]. Små fingre kan komme i klemme i revnerne.



- Er apparatet monteret i et højskab, skal man passe på, at børn ikke får fingrene i klemme eller på anden måde kommer til skade mellem apparatets dør og den underliggende skabsdør, når apparatdøren åbnes og lukkes.
- Børn kan komme til at spærre sig inde i apparatet (fare for kvælning) eller komme i en anden farlig situation. Derfor skal man gøre følgende ved udtjente apparater: Træk stikket ud, klip netkablet over og smid den væk. Ødelæg dørlåsen, så døren ikke kan lukkes mere.

### **Børnesikring (dørlås) \***

Børnesikringen (dørlås) beskytter børn mod mulige farer, der opstår i forbindelse med opvaskemaskinen.

### **⚠ Advarsel**

#### **Fare for kvælning!**

Børn kan lukke sig inde i opvaskemaskinen og blive kvælt. Luk altid lågen helt, før du går væk fra opvaskemaskinen.

### **Sådan aktiveres børnesikringen (dørlås):**

1. Træk snippen til børnesikringen hen mod dig selv (1).
  2. Luk døren (2).
- Børnesikringen er aktiveret.

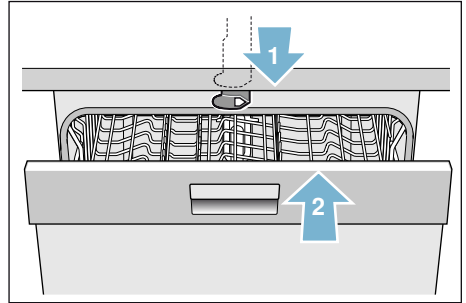

### **Sådan åbnes døren med aktiveret børnesikring (dørlås):**

1. Tryk snippen til børnesikringen til højre (1).
2. Åbn døren (2).

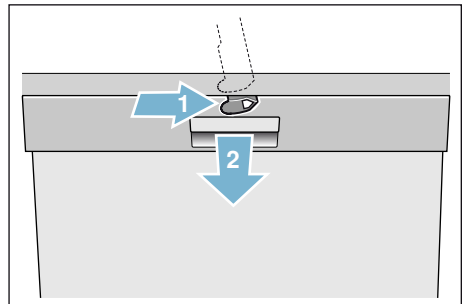

## Sådan deaktiveres børnesikringen (dørlås):

1. Tryk snippen til børnesikringen til højre (1).
  2. Skub snippen til børnesikringen bagud (2).
- Børnesikringen er deaktiveret.

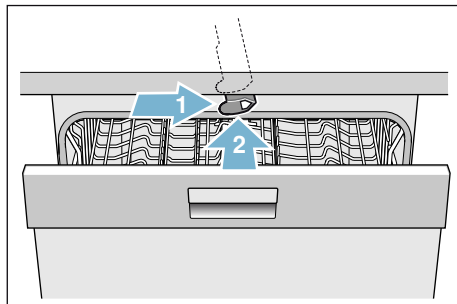

\* afhængigt af din opvaskemaskines udstyrsvariante

## Miljøbeskyttelse

Både emballagen til nye apparater og gamle apparater indeholder værdifulde råstoffer og genbrugelige materialer.

Sortér de enkelte dele, før de bortskaffes.

Informér dig om akutte bortskaffelsesmuligheder hos din forhandler eller de offentlige myndigheder.

### Emballage

Alle apparatets kunstofdele er kendetegnet med internationalt standardiserede forkortelser (f. eks. „PS“ polystyrol). Dette gør det muligt at sikre en rensorteret recycling af plastaffaldet ved apparatets bortskaffelse.

Læs og overhold sikkerhedshenvisningerne under „Ved levering“ → Side 6.

### Gamle apparater

Læs og overhold sikkerhedshenvisningerne under „Ved bortskaffelse“ → Side 8.



Dette apparat er mærket iht. det europæiske direktiv 2012/19/EU om affald af elektriske og elektroniske produkter (waste electrical and electronic equipment – WEEE). Dette direktiv indeholder bestemmelser mht. returnering og recycling af gamle apparater, der gælder i hele EU-området.



## Lær apparatet at kende

Illustrationer av betjeningspanelet og den indvendige side af apparatet befinder sig forrest i omslaget. I teksten henvises til de enkelte positioner.

### Betjeningspanel

Se billede → Side 2

- 1 TÆND/SLUK-bryter.
- 2 Programtaster\*\*
- 3 Info-taste Info 3 sec.
- 4 Indikatorvindue foroven
- 5 Indikator for påfyldning af afspændingsmiddel
- 6 Indikator for påfyldning af salt
- 7 Indstillingstaster
- 8 Udskydelse af starttid
- 9 Ekstrafunktioner/programtaster \*\*
- 10 START-taste
- 11 Taste < >
- 12 Dørgreb
- 13 Front display\*

\* afhængigt af din opvaskemaskines udstyrsvariante

\*\* antal afhængigt af din opvaskemaskines udstyrsvariante

### Indvendige side af apparater

Se billede → Side 2



- 20 Indvendig belysning \*
- 21 Bestikskuffe \*
- 22 Øverkurv
- 23 Øverste spulearm
- 24 Opvaskemiddeltablettens beholder
- 25 Opsugningsåbning
- 26 Udblæsningsåbning (zeolit-beholder)
- 27 Nederste spulearm
- 28 Forrådsbeholder til salt
- 29 Sier
- 30 Bestikkurv \*
- 31 Underkurv
- 32 Forrådsbeholder til afspændingsmiddel
- 33 Sæbeautomat
- 34 Låsepal til sæbeautomat
- 35 Typeskilt

\* afhængigt af din opvaskemaskines udstyrsvariante

**da** Lær apparatet at kende

## Infotaste Setup 3 sek.



Med infotasten  Setup 3 sek. vises yderligere programinformationer.

1. Tryk på infotasten  Setup 3 sek. .
2. Tryk på programknappen.  
Informationer om det valgte program vises i indikatorvinduet foroven .
3. Forlad ved at trykke på infotasten  Setup 3 sek. .

## Tidsindstilling

Ved første ibrugtagning starter klokkeslættet kl. 12:00.

### Sådan indstilles klokkeslættet:

1. Åbn døren.
2. Tænd for Tænd/Sluk-bryteren .
3. Tryk på infotasten  Setup 3 sek.  i 3 sekunder, til følgende tekst fremkommer i indikatorvinduet foroven   
**Bladr med** < >  
**Indstil med** - +  
**Forlad med Setup 3 sek.**
4. Tryk på tasten > igen og igen, til Tidsindstilling fremkommer i indikatorvinduet foroven .
5. Indstil med indstillingstasterne + - . Trykkes på indstillingstasterne + -  i længere tid, ændres indstillingsværdierne i trin à 10 minutter.
6. Hold infotasten  Setup 3 sek.  nede i 3 sekunder.

Den indstillede værdi er gemt i apparatet.

**Bemærk:** Hvis apparatet har været uden strøm i længere tid, starter klokkeslættet kl. 12:00. Indstil klokkeslættet.

## Første ibrugtagning

Når opvaskemaskinen tændes første gang, springes direkte til indstillingerne første ibrugtagning. I indikatorvinduet foroven  fremkommer følgende tekst:

**Bladr med** < >

**Indstil med** - +





**Forlad med Setup 3 sec.**

I efterfølgende tabel ses indstillingerne, der skal gennemføres i forbindelse med den første ibrugtagning.

Indstillinger Første ibrugtagning	Fabriksindstilling	Informationstekst ved tryk på infotasten  <small>Setup 3 sec.</small>
Sprog/Language	Deutsch	Sprogvalg
Tidsformat	24 t	12 t eller 24 t.
Tidsindstilling	12:00	Indstilling af aktuelt klokkeslæt.
Vandets hårdhedsgrad	°dH 13-16 middel	Indstilling af vandets hårdhed Ved brug af multitabs, vælg laveste trin.
Tilsæt. af afsp.middel	Trin 5	Mængden af afsp.middel har indflydelse på tørringen. Bruges der multitabs, så vælg trin 0.
Vandtilslutning *	Koldt vand	Tilslutning til varmt vand (40-60°C) eller koldt vand (<40°C) mulig.

\* afhængigt af din opvaskemaskines udstyrsvariante

### Sådan ændres indstillingen:

1. Tryk på tasten   igen og igen, til den ønskede indstilling fremkommer.
2. Indstil med indstillingstasterne + - .
3. Hold infotasten   nede i 3 sekunder.



Den indstillede værdi er gemt i apparatet.



**da** Lær apparatet at kende

## Indstillinger

Opvaskemaskinen er forindstillet med bestemte indstillinger for at gøre det nemmere for dig. Du kan ændre denne fabriksindstilling.

### Sådan ændres indstillingen:

1. Åbn døren.
2. Tænd for Tænd/Sluk-bryteren .
3. Tryk på infotasten  i 3 sekunder, til følgende tekst fremkommer i indikatorvinduet foroven :  
**Bladr med** < >  
**Indstil med** - +  
**Forlad med Setup 3 sek.**

4. Tryk på tasten  igen og igen, til den ønskede indstilling fremkommer.
5. Indstil med indstillingstasterne + - .
6. Hold infotasten  nede i 3 sekunder.

Den indstillede værdi er gemt i apparatet.

Du har mulighed for at stille alle ændrede indstillinger tilbage igen til de oprindelige fabriksindstillinger.

**Bemærk:** Stilles opvaskemaskinen tilbage til fabriksindstillingerne, springes direkte til indstillingerne første ibrugtagning.

Indstilling	Fabriksindstilling	Informationstekst ved tryk på infotasten 
Tidsindstilling	12:00	Indstilling af aktuelt klokkeslæt.
Tidsformat	24 t	12 t eller 24 t.
Tidsindikator	Klokkeslæt.	Visning af program slut som "Klar om" eller "Klar kl.".
Sprog/Language	Deutsch	Sprogvalg
Vandets hårdhedsgrad	°dH 13–16 middel	Indstilling af vandets hårdhed Ved brug af multitabs, vælg laveste trin.
Tilsæt. af afsp.middel	Trin 5	Mængden af afsp.middel har indflydelse på tørringen. Bruges der multitabs, så vælg trin 0.
Sensorindstilling	Standard	Tilpasning af tilsmudsningssensor for optimalt opvaskeresultat.
Ekstratrørring	Inaktiveret	Optimeret tørring, til glas og plastdele.
Vandtilslutning *	Koldt vand	Tilslutning til varmt vand (40-60°C) eller koldt vand (<40°C) mulig.
Ecoprognose	Inaktiveret	Visning af vand- og energiforbrug.
Auto Power Off	Efter 1 minut	Maskinen slukker automatisk, når programmet er færdigt.
emotionLight *	Aktiveret	Indvendig belysning.
Front display *	Aktiveret	Front display kan fravælges.

\* afhængigt af din opvaskemaskines udstyrsvariante

Indstilling	Fabriksindstilling	Informationstekst ved tryk på infotasten  <small>5 sek.</small>
Timelight *	Aktiveret	Når programmet kører, vises programinformationer på gulvet.
Infolight *	Aktiveret	Lysindikationen betyder at et program er i gang.
Startprogram	Eco 50°	Når maskinen tændes, vises det senest valgte program.
Signal lydstyrke *	Trin 2	Lydstyrke for signal ved programslut.
Tastelydstyrke	Trin 2	Lydstyrke ved betjening af tasterne.
Børnesikring *	Inaktiveret	Aktiveret børnesikring vanskeliggør åbning af lågen.
Eco tørring *	Aktiveret	Automatisk døråbning ved programslut.
Velkomst	Aktiveret	Logoet der vises, når maskinen tændes, kan fravælges.
Fabriksindstilling	Bekræft/Tilbage	Gendan til fabriksindstilling.

\* afhængigt af din opvaskemaskines udstyrsvariante

## Afkalkningsanlæg / Specialsalt

For gode opvaskresultater har opvaskemaskinen brug for blødt, dvs. kalkfattigt vand, da der ellers aflejres kalkrester på servicet og på den indvendige beholder. Postevandet over 7° dH (1,2 mmol/l) skal afkalkes. Dette sker ved hjælp af salt (regenereringssalt) i opvaskemaskinens afkalkningsanlæg. Indstillingen og dermed den nødvendige mængde salt afhænger af postevandets hårdhedsgrad (se efterfølgende hårdhedstabel for vandet).



### Hårdhedstabel

Vandets hårdheds-grad °dH	Hårdheds-grad	mmol/l	Maskinens indstillings-værdi
0-6	blød	0-1,1	0-6
7-8	blød	1,2-1,4	7-8
9-10	middel	1,5-1,8	9-10
11-12	middel	1,9-2,1	11-12
13-16	middel	2,2-2,9	13-16
17-21	hård	3,0-3,7	17-21
22-30	hård	3,8-5,4	22-30
31-50	hård	5,5-8,9	31-50

## Indstilling af afkalkningsanlæg

Saltilsætningsmængden kan indstilles fra 0 til 50 °dH. Salt er ikke nødvendig ved indstillingsværdien 0-6.

### Sådan indstilles afkalkningsanlægget:

1. Kontakt det lokale vandværk for at finde ud af postevandets hårdhedsgrad.
2. Det nødvendige trin fremgår af vandets hårdhedstabel.
3. Åbn døren.
4. Tænd for Tænd/Sluk-bryteren  1.
5. Tryk på infotasten   3 i 3 sekunder, til følgende tekst fremkommer i indikatorvinduet foroven  4:  
**Bladr med < >**  
**Indstil med - +**  
**Forlad med Setup 3 sek.**
6. Tryk på tasten  1 igen og igen, til vandets hårdhedsgrad fremkommer i indikatorvinduet foroven  4.
7. Indstil med indstillingstasterne + -  7.
8. Hold infotasten   3 nede i 3 sekunder.

Den indstillede værdi er gemt i apparatet.

### Anvendelse af specialsalt

Så snart indikatoren for påfyldning af salt  6 lyser i betjeningspanelet eller der opfordres hertil i front displayet \*  13 bør der påfyldes specialsalt. Salt skal altid påfyldes umiddelbart før apparatet tændes. Derved opnås, at overløbende saltopløsning skylles ud med det samme, hvorved opvaskebeholderen ikke korroderer.



**Pas på!**

Opvaskemiddel ødelægger afkalkningsanlægget! Fyld aldrig opvaskemiddel i forrådsbeholderen til specialsalt.

**Sådan påfyldes specialsalt:**

1. Åbn skrulåsen på forrådsbeholderen [28].
2. Fyld forrådsbeholderen med vand (kun nødvendigt ifm. første ibrugtagning).
3. Påfyld specialsalt som vist på billedet (**brug hverken spisesalt eller tabs**).  
Derved fortrænges vand og løber ud.

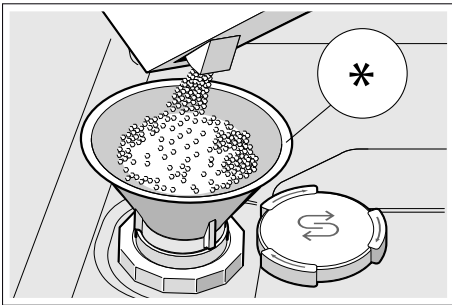

\* afhængigt af din opvaskemaskines understyrsvariante

**Anvendelse af opvaskemidler med saltkomponent**

Anvendes kombinerede opvaskemidler med saltkomponent, har man normalt ikke brug for specialsalt indtil en vandhårdhed på 21° dH (37° fH, 26° Clarke, 3,7 mmol/l). Ved hårdhedsgrader over 21° dH skal der bruges specialsalt.

**Indikator for påfyldning af salt/afkalkningsanlæg slukkes**

Skulle indikatoren for påfyldning af salt [6] i betjeningspanelet eller teksten i indikatorvinduet foroven [4] (Der er salt nok til x gange opvask) irritere, når der bruges kombinerede opvaskemidler med saltkomponent, kan indikatorerne slukkes.

Gør som beskrevet under „Indstilling af afkalkningsanlæg“ og stil værdien på **0-6**. Dermed er afkalkningsanlæg og indikator for påfyldning af salt slukket.

**Afspændingsmiddel**

Så snart indikatoren for påfyldning af afspændingsmiddel [5] lyser i betjeningspanelet eller der opfordres i front displayet \* [13] bør der påfyldes afspændingsmiddel. Afspændingsmidlet bruges til at sikre pletfrit service og klare glas. Anvend kun afspændingsmiddel til husholdningsopvaskemaskiner. Kombinerede opvaskemidler med afspændingsmiddelkomponent kan kun anvendes indtil en vandhårdhed på 21° dH (37° fH, 26° Clarke, 3,7 mmol/l). Ved hårdhedsgrader over 21° dH skal der bruges afspændingsmiddel.

\* afhængigt af din opvaskemaskines understyrsvariante

## da Afspændingsmiddel

### Sådan påfyldes afspændningsmiddel:

1. Åbn forrådsbeholderen [32]; tryk på lasken på låget (1) og løft det (2).

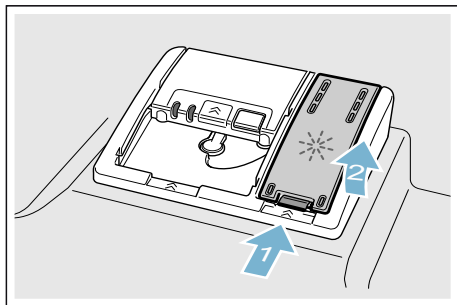

2. Påfyld afspændningsmiddel indtil „max.“ tegn.

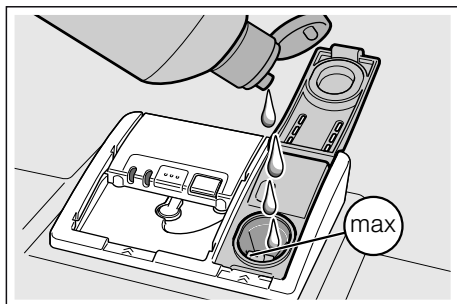



3. Luk låget.  
Låget falder hørbart i hak.
4. Spildt afspændningsmiddel fjernes med en klud.  
Dette forhindrer stor skumdannelse, næste gang der vaskes op.

## Mængde af afspændningsmiddel indstilles

Afspændningsmidlets tilsætningsmængde kan indstilles fra **0** til **6**. Stil tilsætningsmængden af afspændningsmiddel på **5** for at få et meget godt tørreresultat. Ændre kun afspændningsmiddel mængden, hvis der er striber eller vandpletter på servicet. Indstil et lavere trin for at undgå striber. Indstil et højere trin for at undgå vandpletter.

### Sådan indstilles afspændningsmiddel mængden:

1. Åbn døren.
2. Tænd for Tænd/Sluk-bryteren [1].
3. Tryk på infotasten  [3] i 3 sekunder, til følgende tekst fremkommer i indikatorvinduet foroven [4]:  
**Bladr med < >**  
**Indstil med - +**  
**Forlad med Setup 3 sek.**
4. Tryk på tasten  [11] igen og igen, til tilsætning af afspændningsmiddel fremkommer i indikatorvinduet foroven [4].
5. Indstil med indstillingstasterne **+ -** [7].
6. Hold infotasten  [3] nede i 3 sekunder.  
Den indstillede værdi er gemt i apparatet.

## Indikator for påfyldning af afspændingsmiddel slukkes

Skulle indikatoren for påfyldning af afspændingsmiddel **[5]** i betjeningspanelet eller teksten i front displayet \* **[13]** (Der er afsp.middel til x gange opvask) irritere, når der bruges kombinerede opvaskemidler med afspændingsmiddelkomponent, kan indikatorerne slukkes.

Gør som beskrevet under „Indstil mængde afspændingsmiddel“ og indstil trin **0**.

\* afhængigt af din opvaskemaskines udstyrsvariante

## Service

### Ikke egnet

- Bestik og service af træ.
- Fine dekorationsglas, kunsthåndværk (service) og antikt service. Disse dekorationer kan ikke tåle opvaskemaskine.
- Ikke varmeresistente kunststofdele.
- Kobber og tinservice.
- Service, der er snavset til med aske, voks, smørefedt eller farve.

Dekoreret porcelæn, aluminiums- og sølvdele kan misfarves og blegne, hvis de vaskes i opvaskemaskinen. Også nogle glassorter (som f.eks. genstande af krystalglas) kan blive matte efter flere gange opvask.

## Skader på glas og service

### Årsager:

- Glastype og glasfremstillingsproces.
- Opvaskemidlets kemiske sammensætning.
- Opvaskeprogrammets vandtemperatur.

### Anbefaling:

- Anvend kun glas og porcelæn, der af producenten er mærket til at kunne tåle opvaskemaskine.
- Brug et opvaskemiddel, der er kendetegnet som serviceskånende.
- Tag glas og bestik så hurtigt som muligt ud af opvaskemaskinen efter programslut.

## Maskinen fyldes

1. Fjern grove madrester. Det er ikke nødvendigt at forskylle servicet under rindende vand.
2. Placér servicet i maskinen på en sådan måde, at
  - det står sikkert og ikke kan vælte.
  - alle beholdere stilles med åbningen nedad.
  - dele med buer eller fordybninger står på skrå, så vandet kan løbe af.
  - det ikke forhindrer de to spulearmenes **[23]** og **[27]** drejning.

Meget små servicedele må ikke sættes i maskinen, da de nemt kan falde ud af kurvene.

## Overkurv

Sæt kopper og glas i overkurven [22].

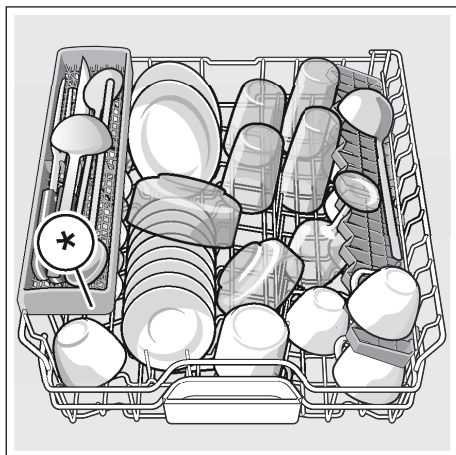

\* afhængigt af din opvaskemaskines udstyrsvariante

**Bemærk:** Servicedele må ikke rage ud over tab-opfangningsskålen [24]. Disse kan blokere låget til opvaskemiddel, og det åbnes ikke fuldstændigt

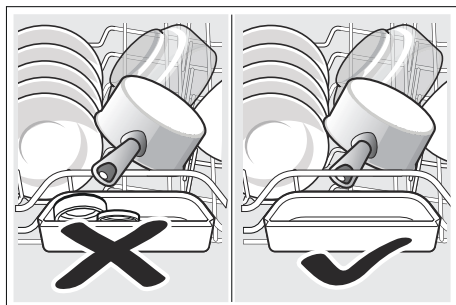

## Underkurv

Sæt gryder og tallerkener i underkurven [31].

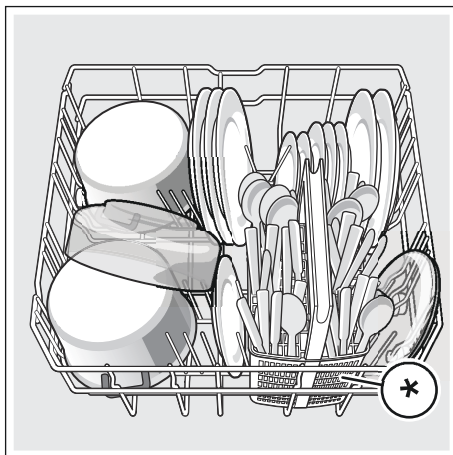

\* afhængigt af din opvaskemaskines udstyrsvariante

**Tip:** Meget snavset service (gryder) bør placeres i underkurven. Der opnås et bedre opvaskeresultat på grund af den stærkere vandstråle.

**Tip:** Yderligere eksempler på, hvordan du bedst fylder opvaskemaskinen din, findes på vores internetside. Disse kan downloades gratis. Den passende internetadresse findes på bagsiden af denne brugsvejledning.

## Bestikkurv \*

Sæt altid bestik usorteret med den spidse side nedad i bestikkurven \*.

Placér lange, spidse dele og knive på knivhylden \* for at undgå kvæstelser.

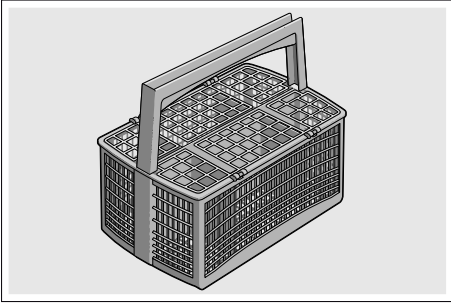

\* afhængigt af din opvaskemaskines udstyrsvariante

## Bestikskuffe \*

Placér bestikket i bestikskuffen 21 som vist på billedet. Sorteret placering gør det nemmere at tage det ud igen efter opvasken.

Bestikskuffen kan tages ud.

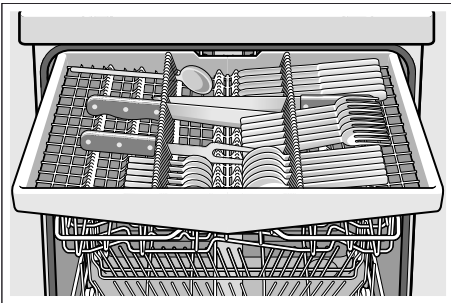

Afhængigt af din opvaskemaskines udstyrsvariante kan hylderne i siden klappes ned for at få mere plads til høje bestikdele. De forreste staverækker kan klappes om, så bredere greb kan sættes i.

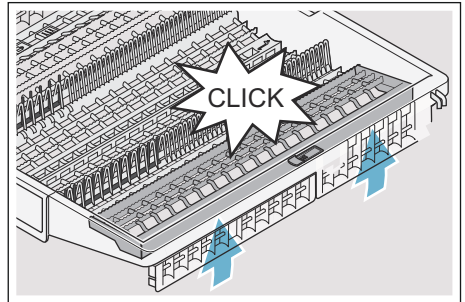
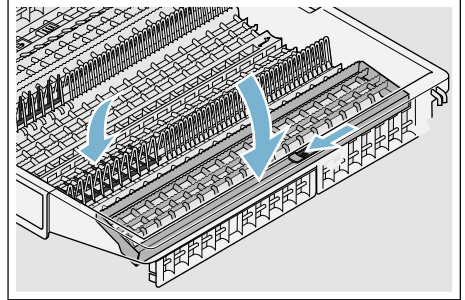

\* afhængigt af din opvaskemaskines udstyrsvariante

## Hylde \*

Hylde og rummet derunder kan du bruge til små kopper og glas eller til større bestikdele som f.eks. kogeskeer eller serveringsbestik. Har du ikke brug for hylde, kan den klappes op.

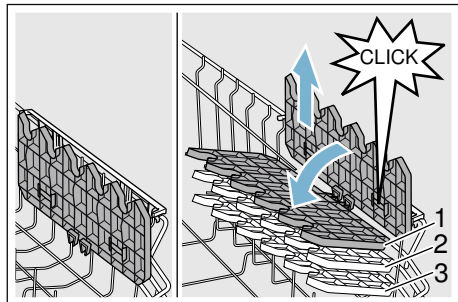

\* Afhængigt af din opvaskemaskines udstyrsvariante kan hylde indstilles i 3 forskellige højder.

## Sådan indstilles hylde i højden:

1. Stil hylde lodret og træk den op.
2. Skub hylde i et let skrå stilling ned i den ønskede højde (1, 2 eller 3).
3. Tryk hylde på plads. Hylde falder hørbart i hak.

## Stave til at klappe \*

\* Afhængigt af din opvaskemaskines udstyrsvariante kan staverne klappes om. Det gør det muligt at sætte gryder, skåle og glas bedre på plads.

## Sådan klappes staverne om:

1. Tryk armen fremad (1).
2. Klap staverne om (2).

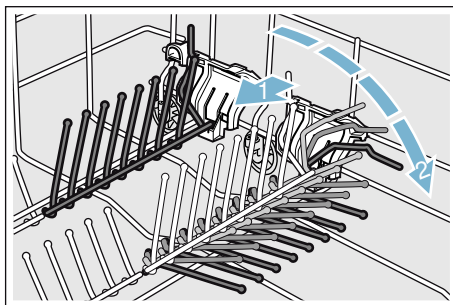

## Holder til smådele \*

\* Afhængigt af din opvaskemaskines udstyrsvariante er overkurven udstyret med holdere til smådele. Holderne til smådele bruges til at fastgøre lette kunststofdele.

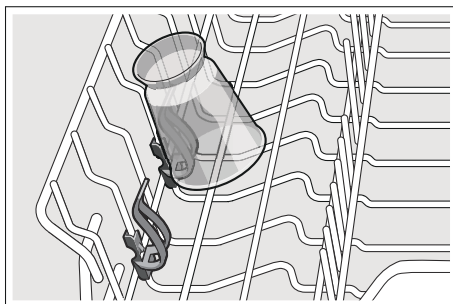

## Knivhylde \*

\* Afhængigt af din opvaskemaskines udstyrsvariante er overkurven udstyret med en knivhylde. I knivhylden kan du placere lange knive og andet køkkengrej.

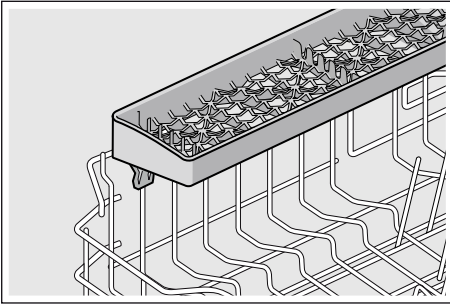

## Bagepladesprøjtehed \*

\* afhængigt af din opvaskemaskines udstyrsvariante

Store plader eller gitre samt tallerkner (gourmettallerkner, pastatallerkner, dekorationstallerkner) rengøres ved hjælp af dette sprøjtehed.

## Sådan sættes sprøjtehedet i:

1. Tag overkurven [22] ud .
2. Sæt sprøjtehedet i som vist på billedet og drej det til højre. Sprøjtehedet er faldet i hak.

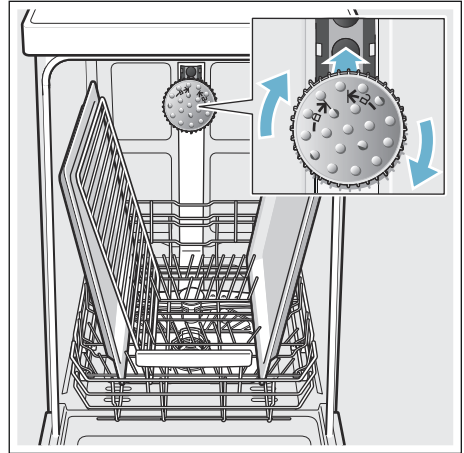

Pladerne bør placeres som vist på billedet, så sprøjtestrålen kan nå alle delene (maks 2 bageplader og 2 gitre).

**Bemærk:** Sørg for, at opvaskemaskinen altid bruges sammen med overkurv [22] eller bagepladesprøjtehed.

## Maskinen tømmes

For at undgå at vanddråber fra den øverste kurv drypper ned på servicet i den nederste kurv, anbefales det at tømme apparatet nedefra og opad.

**Tip:** Varmt service er stødfølsomt! Lad det derfor afkøle i opvaskemaskinen efter programslut, til man problemløst kan tage fat i det.

**Bemærk:** Efter programslut kan der være vanddråber på den indvendige side af apparatet. Dette har ingen indflydelse på tørringen af servicet.

## Kurvehøjde indstilles \*

\* afhængigt af din opvaskemaskines udstyr

Overkurven [22] kan justeres i højden, hvis det ønskes, for at skaffe mere plads til højt service i over- eller underkurven.

## Apparatets højde 81,5 cm

Med bestikkurv	Overkurv	Underkurv
Trin 1 maks ø	22 cm	31 cm
Trin 2 maks ø	24,5 cm	27,5 cm
Trin 3 maks ø	27 cm	25 cm

Med bestikskuffe	Overkurv	Underkurv
Trin 1 maks ø	16 cm	31 cm
Trin 2 maks ø	18,5 cm	27,5 cm
Trin 3 maks ø	21 cm	25 cm

## Apparatets højde 86,5 cm

Med bestikkurv	Overkurv	Underkurv
Trin 1 maks ø	24 cm	34 cm
Trin 2 maks ø	26,5 cm	30,5 cm
Trin 3 maks ø	29 cm	28 cm

Med bestikskuffe	Overkurv	Underkurv
Trin 1 maks ø	18 cm	34 cm
Trin 2 maks ø	20,5 cm	30,5 cm
Trin 3 maks ø	23 cm	28 cm

Sæt store tallerkner med en diameter op til 31/34\* cm ind i underkurven [31] som vist på billedet.

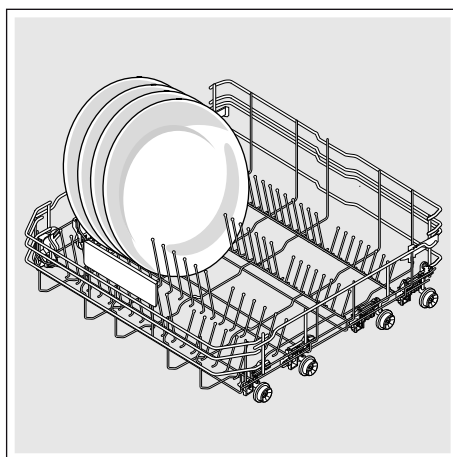

\* afhængigt af din opvaskemaskines udstyrsvariante



## Overkurv med arme i siden

1. Træk overkurven 22 ud.
2. Hold fast i overkurven i siden ved den øverste kant.  
Dette forhindrer, at den falder rykagtigt nedad, i det næste trin.
3. **Sænke** overkurven; tryk de to arme til venstre og højre på den udvendige side af kurven indad. Overkurven sænkes.

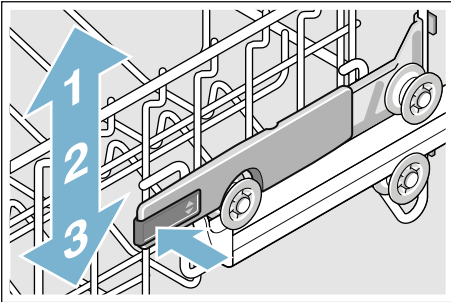

4. **Løfte** overkurven; tag fat i overkurven i den øverste kant og løft den.
5. Sikr, at overkurven ligger i den samme højde på begge sider.
6. Skub overkurven ind.

## Overkurv med øverste og nederste rullepar

1. Træk overkurven 22 ud.
2. Tag overkurven ud.
3. Fastgør overkurven på de øverste (trin 3) eller nederste (trin 1) ruller igen.

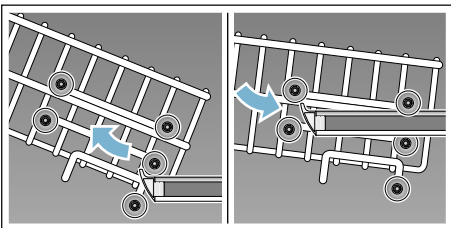

4. Skub overkurven ind.

## Opvaskemiddel

Du kan bruge opvaskemiddeltabletter samt pulverformede eller flydende opvaskemidler til opvaskemaskinen, men undgå under alle omstændigheder opvaskemiddel til håndvask. Doseringen tilpasses individuelt med maskinopvaskemiddel i pulverform eller flydende form, afhængigt af, hvor snavset servicet er. Tabs indeholder en tilstrækkelig stor mængde virksomme stoffer, der kan klare enhver form for opvask. Moderne, effektive opvaskemidler bruger især en lav alkalisk opskrift med fosfat og enzymer. Enzymer nedbryder stivelse og opløser æggehvider. Til fjernelse af farvede pletter (f.eks. te, ketchup) bruges især blegemiddel på basis af ilt.

**Bemærk:** Følg ubetinget henvisningerne på opvaskemidlernes emballage for at opnå et godt opvaskeresultat! Yderligere spørgsmål om opvaskemidler bedes rettet til serviceafdelingen hos den enkelte opvaskemiddelproducent.

### Advarsel

**Fare for kvæstelser og tingskader, hvis sikkerhedshenvisningerne på opvaske- og afspændingsmidlerne ikke overholdes!**

Overhold altid sikkerhedshenvisningerne på opvaske- og afspændingsmidlerne.

## Påfyldning af opvaskemiddel

1. Er sæbeautomaten [33] endnu lukket, tryk på låsepalen [34] for at åbne den.
2. Kom kun opvaskemiddel i den tørre sæbeautomaten [33] (opvaskemiddeltabletten lægges i på tværs, ikke på højkant).
3. Dosering: se producentens henvisninger på emballagen. Brug doseringsinddelingen i sæbeautomaten.  
Normalt er 20 ml–25 ml nok ved normal tilsmudsning. Bruges der tabs, er det nok med en tablet.

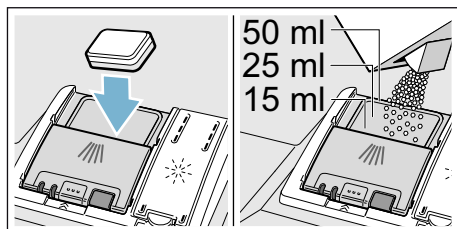

4. Luk dækslet på sæbeautomaten. Låget falder hørbart i hak.

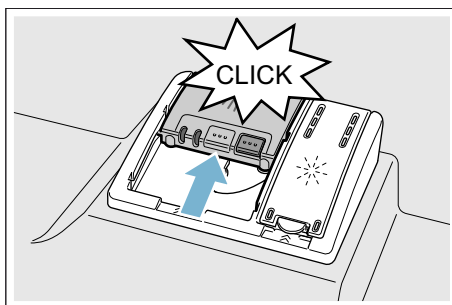

Sæbeautomaten åbner automatisk på det optimale tidspunkt, hvilket afhænger af programmet. Pulverformet eller flydende opvaskemiddel fordeles og opløses i apparatet, opvaskemiddeltabletten falder ned i opvaskemiddeltablettens beholder, hvor den opløses doseret.

**Tip:** Er servicet ikke så snavset, er det normalt nok at komme en smule mindre mængde opvaskemiddel end angivet. Egnede opvaske- og plejemidler kan bestilles online på vores internetside eller hos kundeservice (se bagside).

## Kombi-opvaskemiddel

Udover de almindelige opvaskemidler (solo) tilbydes en række forskellige produkter med ekstrafunktioner. Disse produkter indeholder udover opvaskemiddel ofte også afspændingsmiddel og salterstatningsstoffer (3in1) og afhængigt af kombinationen (4in1, 5in1 ...) desuden ekstra komponenter som f.eks. glasbeskyttelse eller stålglans. Kombi-opvaskemidler fungerer kun indtil en bestemt hårdhedsgrad (for det meste 21 °dH). Overskrides denne grænse, må salt og afspændingsmiddel tilsættes.











Så snart der anvendes kombinerede opvaskemidler, tilpasser opvaskeprogrammet sig automatisk, så man altid opnår det bedste opvaske- og tørreresultat.





### Anvisninger

- Brug **ikke** opvaskemiddeltablettens beholder [24] som greb til overkurven, hvis der skal sættes service i maskinen efter start. Opvaskemiddeltabletten kan evt. allerede befinde sig i den, hvorved du kan komme i kontakt med den delvist opløste opvaskemiddeltablet.
- Læg **ikke** smådele til opvask i opvaskemiddeltablettens beholder [24]; det forhindrer en jævn opløsning af opvaskemiddeltabletten.
- Optimale opvaske og tørreresultater opnås ved at bruge solo-opvaskemidler i kombination med separat anvendelse af salt og afspændingsmiddel.
- Ved korte programmer kan det ske, at opvaskemiddeltabletter ikke kan udfolde deres fulde rengøringseffekt på grund af forskellig opløsningsadfærd, hvorved også uopløste opvaskemiddelrester bliver tilbage. Pulveropvaskemidler er bedst egnet til disse programmer.
- Ved programmet „Intensiv“ (ikke alle modeller) er doseringen af en opvaskemiddeltablet nok. Ved brug af pulveropvaskemiddel, kan du desuden komme en smule ekstra opvaskemiddel på indersiden af apparatdøren.
- Bruges der kombinerede opvaskemidler, kører opvaskeprogrammet som det skal, også selv om indikatoren for påfyldning af afspændingsmiddel og/eller salt lyser.
- Hvis der bruges opvaskemidler med vandopløselig beskyttelseskappe: Tag kun fat i kappen med tørre hænder, og fyld kun opvaskemidlet i et absolut tørt sæbeautomat, ellers kan det klæbe.
- Hvis du omstiller fra kombinerede opvaskemidler til solo-opvaskemidler, skal du være opmærksom på, at afkalkningsanlægget og mængden af afspændingsmiddel er indstillet på den rigtige værdi.
- Bio-/ øko-opvaskemiddel: Opvaskemiddelprodukter, der er mærket med „Bio“ eller „Øko“ bruger (af hensyn til miljøet), som regel færre mængder aktive stoffer hhv. undlader helt at bruge bestemte indholdsstoffer. Sådanne produkters rengøringseffekt kan være begrænset.

## Programoversigt

I denne oversigt ses det maks. mulige antal programmer. De specielle programmer og deres placering fremgår af dit betjeningspanel.

Service	Tilsmudningsart	Program	Mulige ekstrafunktioner	Programforløb
gryder, pander, robust service og bestik	fastsiddende, fastbrændte eller tørrede, stivelses- eller æggehvideholdige madrester	 Auto 65° - 75°	alle	Optimeres iht. tilsmudningsgraden vha. sensorik.
blandet service og bestik	let tørrede, almindelige madrester fra husholdningen	 /  Auto 45° - 65°	alle	Optimeres iht. tilsmudningsgraden vha. sensorik.
robust service og bestik	fastsiddende, fastbrændte eller tørrede, stivelses- eller æggehvideholdige madrester	 /  Super 60°	alle	Opvask 60° Mellemskyl Sidste skyl 60° Tørring
blandet service og bestik	let tørrede, almindelige madrester fra husholdningen	 / <b>eco</b> Eco 50°	alle	Forskyl Opvask 50° Mellemskyl Sidste skyl 35° Tørring
sart service, bestik, temperaturfølsomt plast og temperaturfølsomme glas	ikke fastsiddende, friske madrester	 /  Auto 35° - 45°	IntensivZone VarioSpeedPlus HalfLoad Ekstra tørring Glansfuld tørring Energy Save	Optimeres iht. tilsmudningsgraden vha. sensorik.
sart service, bestik, temperaturfølsomt plast og temperaturfølsomme glas	ikke fastsiddende, friske madrester	 /  Glas 40°	IntensivZone VarioSpeedPlus HalfLoad Ekstra tørring Glansfuld tørring	Forskyl Opvask 40° Mellemskyl Sidste skyl 50° Tørring

Service	Tilsmudningsart	Program	Mulige ekstrafunktioner	Programforløb
blandet service og bestik	let tørrede, almindelige madrester fra husholdningen	night  Nat	IntensivZone HalfLoad HygienePlus Ekstra tørring Glansfuld tørring	Forskyl Opvask 50° Mellemskyl Sidste skyl 35° Tørring
sart service, bestik, temperaturfølsomt plast og temperaturfølsomme glas	ikke fastsiddende, friske madrester	 /  Lyn 45°	Ekstra tørring Glansfuld tørring	Opvask 45° Mellemskyl Sidste skyl 50°
alle former for service	kold afskylning, mellemrengøring	 /  Forskyl	ingen	Forskyl

## Valg af program

Du kan vælge et passende program, alt efter service- og tilsmudsningsart.

## Henvisninger til testinstitutter

Testinstitutter modtager henvisningerne til sammenlignende afprøvninger (f.eks. iht. EN 60436).

Her er der tale om betingelserne for at gennemføre testene, dog ikke om resultaterne eller forbrugsværdierne.

Forespørgsel via e-mail til:

dishwasher@test-appliances.com

Der er brug for produktnummeret (E-Nr.) og fabriksnummeret (FD), der findes på typeskiltet  på apparatets dør.

## Ekstrafunktioner

\* Afhængigt af din opvaskemaskines udstyrsvariante kan du vælge forskellige ekstrafunktioner .

### Tidsbesparelse (VarioSpeedPlus) \*

Med funktionen „Tidsbesparelse“ kan programtiden forkortes ca. 20% til 66%, afhængigt af det valgte opvaskeprogram. Vand- og energiforbruget øges for at sikre optimale opvaske- og tørreresultater, selv, om programtiden er forkortet.

### halfLoad \*

Du kan tænde funktion „halfLoad“, hvis du skal vaske mindre mængder op (f.eks. glas, kopper, tallerkener). Derved spares vand, energi og tid. Tilsæt for skylning lidt mindre opvaskemiddel end der anbefales for en fuld maskin.

### HygiejnePlus (HygienePlus) \*

Med denne funktion øges og holdes temperaturerne i ekstra lang tid for at opnå en defineret desinfektionseffekt. En øget hygiejnestatus opnås ved at bruge denne funktion kontinuerligt. Denne ekstrafunktion er ideel f.eks. til rengøring af skærebretter eller babyflasker.



## IntensivZone\*

Perfekt til blandet service og bestik. Meget snavsede gryder og pander kan du vaske i underkurven sammen med normalt snavset service i overkurven. Sprøjtetrykket forstærkes i underkurven, opvasketemperaturen øges en smule.



## Glansfuld tørring\*

Ved at øge vandmængden under opvaskningen og forlænge tørrefasen undgås pletter, og tørreresultatet forbedres. Energiforbruget er øget en smule. Det anbefales at bruge afspændingsmiddel til funktionen Glansfuld tørring (også ved brug af kombi-opvaskemidler).



## Energy Save \*

Med funktionen „Energy Save“ kann vand- og energiforbruget sænkes. Optimale opvaske- og tørreresultater opnås ved at forlænge programtiden.



## Betjening af apparatet



### Programdata

Programdata (forbrugsværdier) findes i den korte vejledning. De gælder for normale betingelser og indstillingsværdien for vandhårdhed °dH 13 – 16 middel. Forskellige faktorer som f.eks. vandtemperatur eller ledningstryk kan føre til afvigelser.

### Indstillinger ændres

Opvaskemaskinen er forindstillet med bestemte indstillinger for at gøre det nemmere for dig. Du kan ændre denne fabriksindstilling.

#### Sådan ændres indstillingen:

1. Åbn døren.
2. Tænd for TÆND/SLUK-bryteren .
3. Tryk på infoknappen   i 3 sekunder, til følgende tekst fremkommer i indikatorvinduet foroven 4]:  
**Bladr med < >**  
**Indstil med - +**  
**Forlad med Setup 3 sek.**
4. Tryk på knappen 1 igen og igen, til den ønskede indstilling fremkommer i indikatorvinduet foroven 4].
5. Indstil med indstillingsknapperne + - 7].
6. Hold infotasten  3 nede i 3 sekunder.

Den indstillede værdi er gemt i apparatet.

**Tip:** Ændrer du flere indstillinger, gennemfører du først alle ændringer en ad gangen. Tryk nu på infotasten  3 i 3 sekunder. Dermed er alle indstillingsværdier gemt i apparatet.

**da** Betjening af apparatet

## Aquasensor \*

\* afhængigt af din opvaskemaskines udstyr

Aqua-sensoren er en optisk måleanordning (fotocelle) til måling af opvaskevandets uklarhed.

Programmet afgør, om der er brug for aquasensoren. Er aquasensoren aktiv, kan „rent“ opvaskevand bruges i det næste skylning og vandforbruget reduceres med 3–6 liter. Hvis vandet er for snavset, pumpes det ud og erstattes af rent vand. I de automatiske programmer tilpasses desuden temperatur og programtid i forhold til tilsmudsningsgraden.

## Zeolit-tørring

### Advarsel

**Berøring af udblæsningsåbningen 26 er forbudt med fare for forbrænding!**

Berør aldrig udblæsningsåbningen. Udblæsningsåbningen bliver varm; ved enhver ændring på den skal serviceteknikeren kontaktes, hvilket der opkræves honorar for.

### Pas på!

Sørg for, at opsugningsåbningen 25 altid er fri og at temperaturfølsomme servicedele ikke findes i underkurven bagest til højre over udblæsningsåbningen 26.

Apparatet er udstyret med en zeolit-beholder. Zeolit er et mineral, der kan gemme fugtighed og varmeenergi og afgive det igen.

I rengøringskridtet anvendes denne varmeenergi til at tørre mineralet og til at opvarme opvaskevandet.

Under tørrefasen gemmes fugtighed fra opvaskerummet i mineralet og varmeenergi sættes fri. Denne friske varmeenergi blæses ud i opvaskerummet med tør luft. Dette muliggør en hurtig og forbedret tørring.

Disse processer er således meget energibesparende.

## Tidsindikator

Programtiden bestemmes under programkørslen af vandtemperatur, servicemængde og tilsmudsningsgrad og kan variere (afhængigt af det valgte program). Du kan ændre visningen af tidsindikatoren med klokkeslæt eller timer/minutter, så det resterende programtid af opvaskeprogram fremkommer i indikatorvinduet "Klar kl." (f.eks. kl. 15:20) eller "Klar om" (f.eks. 3:25).

## Sensorindstilling

Programforløbet optimeres i auto-programmer vha. sensorer. Følermekanismen tilpasser programstyrken i auto-programmer afhængigt af snavsmængde og snavstype. Du kan indstille sensorernes sensibilitet i 3 trin.

**Standard:** Denne indstilling er optimal til blandet service og store mængder snavs, samtidig med at den er energi- og vandbesparende.

**Følsom:** Denne indstilling tilpasser programstyrken allerede ved små mængder snavs og sikrer en effektiv fjernelse af madrester. Energi- og vandforbruget tilpasses tilsvarende.



**Meget følsom:** Med denne indstilling tilpasses programstyrken til vanskelige brugsbetingelser som f.eks. meget indtørrede madrester. Denne indstilling anbefales også, hvis der bruges bio-opvaskemiddel eller øko-opvaskemiddel med få aktive stoffer. Energi- og vandforbruget tilpasses tilsvarende.

## Ekstra tørring

I skylleprogrammet arbejdes med en højere temperatur for at opnå et bedre tørreresultat. Programtiden kan forlænges en smule i denne forbindelse. (Pas på ved sarte servicedele!) Du kan tænde eller slukke for funktionen Ekstra tørring.

## Ecoprognose

Er Ecoprognose aktiveret, fremkommer i kort tid det gennemsnitlige vand- og energiforbrug for det valgte program i indikatorvinduet foroven .

## AutoPowerOff (Automatisk frakobling efter programslut)

For at spare på energien slukkes opvaskemaskinen 1 min. efter programslut. Du kan ændre indstillingen.

### Mulige indstillinger er:

- **Inaktiveret:** Apparatet slukker ikke automatisk.
- **Efter et minut:** Apparatet slukker efter 1 minut.
- **Efter to timer:** Apparatet slukker efter 2 timer.

**Bemærk:** Vær ved indstillingerne „Efter et minut” og „Efter to timer” opmærksom på, at den indvendige belysning  er slukket. Tryk på tænd-/sluk-kontakten  for at aktivere den indvendige belysning.

## EmotionLight (Indvendig belysning) \*

\* afhængigt af din opvaskemaskines udstyrsvariant

EmotionLight  er den indvendige belysning i din opvaskemaskine. Du kan tænde eller slukke den indvendige belysning.

### Anvisninger

- Afhængigt af indstillingen af AutoPowerOff er den indvendige belysning tændt eller slukket.
- Vær opmærksom på, at den indvendige belysning i tændt tilstand slukker automatisk efter 1 time, hvis døren er åbnet.

## Front display \*

\* afhængigt af din opvaskemaskines udstyr

Du kan tænde eller slukke for front displayet  (ekstra programinformationer).

## TimeLight (Optisk indikator under programforløbet) \*

\* afhængigt af din opvaskemaskines udstyrsvariante

Under programforløbet vises en optisk indikator på gulvet under apparatets dør (ekstra programinformationer). Indikatoren kan ikke ses, hvis apparatet monteres med fremadtrukket sokkelblende eller i et højskab, hvor apparatet flugter med møblets kant.

Du kan tænde eller slukke for den optiske indikator.

**da** Betjening af apparatet

## Infolight \*

\* afhængigt af din opvaskemaskines udstyr

Under programforløbet ses et lyst punkt på gulvet under apparatets dør. Åbn først apparatdøren, når lyspunktet ikke mere ses på gulvet. Lyspunktet \* blinker, hvis apparatdøren ikke er lukket helt. Det lyse punkt kan ikke ses, hvis apparat monteres i et højskab, hvor apparat flugter med møblets kant. Du kan tænde eller slukke for Infolight.

## Startprogram ændres

Du kan ændre indstillingen „Startprogram“.

## Signal lydstyrke

Programslut vises akustisk med en summende lyd. Du kan også ændre denne indstilling.

## Tastelydstyrke

Når du betjener opvaskemaskinen, høres en signaltone, hver gang der trykkes på en taster. Du kan regulere signalets lydstyrke. Generer tasternes lydstyrke dig, kan du slukke den.

## Børnesikring \*

\* afhængigt af din opvaskemaskines udstyrsvariante

Opvaskemaskinen er udstyret med en elektronisk børnesikring. Børnesikringen beskytter børn mod mulige farer, der opstår i forbindelse med opvaskemaskinen.

Du kan tænde eller slukke børnesikringen. Er børnesikringen tændt, er det vanskeligere at åbne døren.

## Velkomst

Mærkelogoet fremkommer, når du tænder for opvaskemaskinen. Du kan vælge fra mærkelogoet.

## Fabriksindstilling

Du kan sætte alle indstillinger tilbage på fabriksindstilling.

## Tænde for apparatet

1. Luk helt op for vandhanen.
2. Åbn døren.
3. Tænd for TÆND/SLUK-bryteren . Til miljøbeskyttende drift er programmet Eco 50° forindstillet, hver gang apparatet startes. Dette program forbliver valgt, hvis der ikke trykkes en anden programknap .
4. Tryk på START-knappen .
5. Luk døren.  
Programforløbet starter.

### Bemærk:

Af økologiske grunde forindstilles programmet Eco 50°, hver gang apparatet startes. Dette er med til at beskytte miljøet, og du sparer penge.

**Eco 50° programmet er et specielt miljøvenligt program. Det er „standardprogrammet“ iht. EU-forordningen 1016/2010 i hvilken standardopvaskecyklussen til opvask af normalt snavset service og det kombinerede energi- og vandforbrug til opvask af denne form for service forklares på en mest effektiv måde.**

## Valg af tidspunkt

Starttidspunktet kan udskydes i op til 24 timer. Afhængigt af tidsindikatorens indstilling vises programslut med "Færdig om" (f.eks. 3t 25m) eller "Færdig kl." (f.eks. kl. 15:20).

1. Åbn døren.
2. Tænd for TÆND/SLUK-bryteren 1.
3. Vælg programmet 2.
4. Tryk på knappen Valg af tidspunkt 8.
5. Tryk på indstillingsknapperne + 7 igen og igen, til den viste tid modsvarer dine ønsker.
6. Tryk på START-knappen 10, Vald af tidspunkt er aktiveret.
7. Valg af tidspunkt slettes ved at trykke på START-knappen 10 i ca. 3 sekunder. Valg af tidspunkt blev afbrudt.
8. Luk døren.

## Programslut

\* Programmet er afslutet, når "Færdig" fremkommer i indikatorvinduet foroven 4 og i front displayet \*13.

\* Programslut (End) vises på gulvet – såfremt den TimeLight (optisk indikator) er tændt og kan ses.

\* afhængigt af din opvaskemaskines udstørsvariante

## Slukke for apparatet

### Kort tid efter programslut:

1. Åbn døren.
2. Sluk for TÆND/SLUK-bryteren 1.
3. Luk for vandhanen (bortfalder ved apparater uden Aqua-Stop).
4. Tag servicet ud, når det er kølet af.

**Bemærk:** Lad apparatet efter programslut være lukket i et stykke tid, før du åbner det. Dermed undgår du, at damp trænger ud og beskadiger køkkenskabene på længere sigt.

## Afbrydelse af program

### Pas på!

Ekspansion (overtryk) kan medføre, at apparatdøren springer op, og/eller at vand strømmer ud! Hvis apparatdøren åbnes ved varmtvandstilslutning eller når apparatet er varmet op, stilles altid apparatdøren først på klem i et par minutter, før den lukkes.

1. Åbn døren.
2. Sluk for TÆND/SLUK-bryteren 1. Lysindikatorerne slukker. Programmet forbliver gemt i hukommelsen.
3. Til at fortsætte tænde for TÆND/SLUK-bryteren 1 igen.
4. Luk døren.

## Afbrydelse af program (Reset)

1. Åbn døren.
2. Tryk på START-knappen  i ca. 3 sekunder.  
Indikatorvinduet foroven  og front displayet \*  viser:  
Programmet er blevet afbrudt.
3. Luk døren.  
Programforløbet varer ca. 1 min.  
Indikatorvinduet foroven  viser:  
Færdig.
4. Åbn døren.
5. Sluk for TÆND/SLUK-bryteren .
6. Luk døren.

\* afhængigt af din opvaskemaskines udstyrsvariante

## Programskift

Når snart der trykkes på START-knappen , kan programmet ikke mere skifter. Det er kun muligt at akifte programmet med funktionen afbrydelse af program (Reset).



## Rengøring og pleje

Regelmæssig kontrol og vedligeholdelse af din maskine er med til at undgå fejl. Dermed sparer du tid og penge.

### Maskinens samlede tilstand

- Kontrollér den indvendige del af maskinen for fedt- og kalkaflejringer.

### Hvis sådanne aflejringer findes, gøres følgende:

- Fyld sæberummet  med opvaskemiddel. Stil maskinen på programmet med den højeste temperatur og start maskinen uden service.



### Advarsel

### Sundhedsfare som følge af klorholdigt opvaskemiddel!

Brug altid klorfrit opvaskemiddel.

Maskinen må kun rengøres med rengøringsmidler, der er specielt egnet til opvaskemaskinen.

- Rengør apparatet regelmæssigt med et specielt opvaskemaskinerens for at bibeholde apparatets ydeevne i længere tid.
- For at dørpakningen altid er ren og hygiejnisk, rengøres den med en klud tilsat en smule opvaskemiddel med regelmæssige mellemrum.
- Lad døren stå lidt åben, hvis maskinen ikke bruges i længere tid, da det ellers kan komme til at lugte ubehageligt inde i maskinen.

Rengør aldrig opvaskemaskinen med en damprenser. Fabrikanten fraskriver sig ansvaret for evt. følgeskader.

Tør maskinens front og panel af med en let fugtig klud med regelmæssige mellemrum; det er nok at bruge klud og sæbevand. Undgå svampe med ru overflade og skurende rengøringsmidler, begge dele kan ridse overfladen.

Ved modeller af rustfrit stål: Undgå svampede klude eller vask dem grundigt flere gange, før de anvendes første gang, for at undgå korrosion.

## Specialsalt og afspændingsmiddel

Fyld salt og/eller afspændingsmiddel på, så snart påfyldningsindikatorerne lyser i betjeningspanelet [6] og [5], eller der opfordres hertil i front displayet \* [13].

\* afhængigt af din opvaskemaskines udstyrsvariante

## Sier

Sierne [29] holder grov snavs i opvaskevandet væk fra pumpen. Dette snavs kan medføre, at sierne tilstoppes af og til.

Sisystemet består af en

- grov si
- flad fin si
- mikrosi

1. Kontrollér sierne for snavs, hver gang maskinen har været i brug.
2. Drej sicylinderen løs som vist på billedet og tag sisystemet ud.

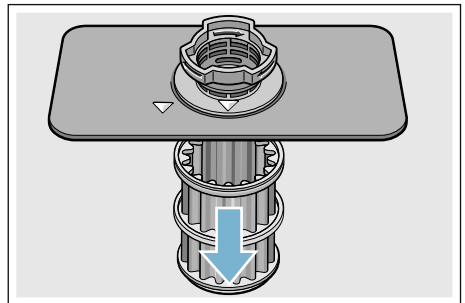
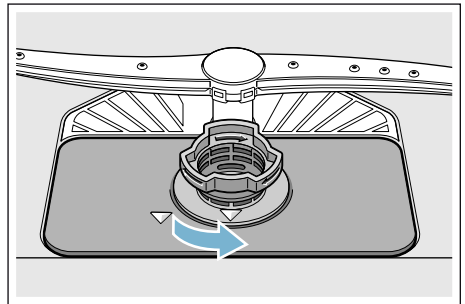

3. Fjern evt. rester og rengør sierne under rindende vand.
4. Samle sisystemet igen i omvendt rækkefølge og kontrollér, at pilmarkeringerne befinder sig ud for hinanden efter lukningen.

**da** Hvad skal jeg gøre, hvis der opstår en fejl?

## Spulearme

Kalk og snavs fra opvaskevandet kan blokere dyser og lejringer i spulearmene [23] og [27].

1. Kontrollér om dyserne på spulearmene er tilstoppet.
2. Skru den øverste spulearm [23] af (1) og træk den nedad (2).
3. Tag den nederste spulearm [27] af opad.

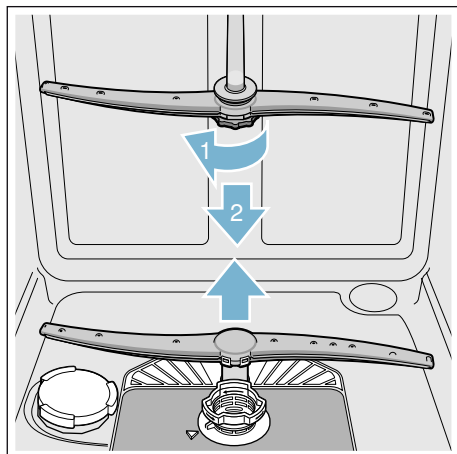

4. Rengør spulearmene under rindende vand.
5. Sæt spulearmene på plads igen og skru dem evt. fast.

## ? Hvad skal jeg gøre, hvis der opstår en fejl?

Mange fejl i dagligdagen kan afhjælpes af brugeren uden brug af kundeservice. Dette sikrer, at maskinen hurtigt kan tages i brug igen. I den efterfølgende oversigt findes mulige årsager til fejlfunktioner og gode tips til, hvordan de afhjælpes.

**Bemærk:** Skulle maskinen blive stående eller ikke starte af uforklarlig grund, mens den kører, gennemfører du først funktionen program afbrydes (reset) → "Betjening af apparatet" på side 31.

### ⚠ Advarsel

**Fagligt ukorrekte reparationer eller brug af ikke originale reservedele kan føre til alvorlige skader og fare for brugeren!**

Få altid reparationer udført af en fagmand. Er det nødvendigt at udskifte en del, skal der altid bruges originale reservedele.

## Fejlmelding

Nogle fejl nævnes i indikatorvinduet foroven [4] og i front displayet \* [13] og mulig afhjælpning tilbydes (f.eks. Sisystem snavset (E22) → Rengør sierne).

\* afhængigt af din opvaskemaskines udstyrsvariante

## Afløbspumpe

Madrester eller fremmedlegemer i opvaskevandet, der ikke holdes tilbage af sierne, kan blokere afløbspumpen. Opvaskevandet står så over sien.

### Advarsel

#### Fare for snit!!

Skarpe og spidse genstande eller glasskår kan blokere afløbspumpen. Fjern altid fremmedlegemer forsigtigt.

#### Sådan rengøres afløbspumpen:

1. Afbryd opvaskemaskinen fra elnettet.
2. Tag over- [22] og underkurven [31] ud.
3. Demonteres sierne [29].
4. Øs vandet væk, brug evt. en svamp.
5. Løft pumpelåget (som vist på billedet) af ved hjælp af en ske. Tag fat omkring pumpelågets forbindelsesstykke og løft det skråt indad (1). Tag låget helt af.

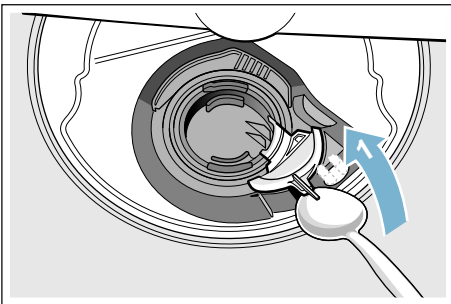

6. Kontroller vingehjulet for fremmedlegemer og fjern i givet fald disse.
7. Anbring pumpelåget i den oprindelige position (2) og tryk det ned, til det falder i hak (3).

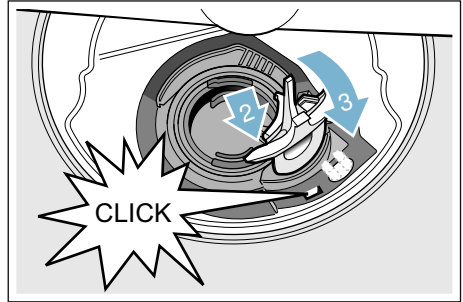

8. Sæt sierne i.
9. Sæt kurvene i igen.

**da** Hvad skal jeg gøre, hvis der opstår en fejl?

## Fejltabel

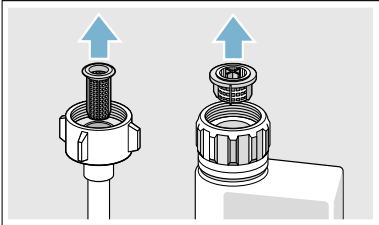
Fejl	Årsag	Afhjælpning
Fejlkode <b>E: 18</b> lyser.	Der er knæk på tilløbsslangen.	Sørg for at der ikke er knæk på tilløbsslangen.
	Vandhane er lukket.	Luk op for vandhane.
	Vandhane sidder i klemme eller er tilkalket.	Luk op for vandhane. Flowmængden skal være min. 10 l/min., når der er åbnet for vandtilløbet.
	Sien i vandtilløbet er tilstoppet.	Sluk for maskinen og træk stikket ud. Luk for vandhane. Skru vandtilslutningen af.  Rengør sien i tilløbsslangen. Skru vandtilslutningen på igen. Kontrollér mht. tæthed. Genopret strømforsyningen. Tænd apparatet.
Fejlkode <b>E: 07</b> lyser.	Opsugningsåbning (på den højre side inde i maskinen) tildækket af servicedele.	Anbring service i maskinen på en sådan måde, at opsugningsåbningen er fri.
Fejlkode <b>E: 12</b> lyser.	Varmelement er tilkalket eller snavset.	Rengør maskinen med maskinplejemiddel eller afkalkningsmiddel. Brug opvaskemaskinen med afkalkningsanlæg og kontrollér indstillingen. → "Afkalkningsanlæg/Specialsalt" på side 16
Fejlkode <b>E: 14</b> lyser.	Vandbeskyttelsessystem aktiveret.	Sluk for vandhane. Kontakt kundeservice, og angiv fejlkoden.
Fejlkode <b>E: 15</b> lyser.		
Fejlkode <b>E: 16</b> lyser.	Konstant vandtilløb.	
Fejlkode <b>E: 22</b> lyser.	Sier <b>[29]</b> er snavsede eller tilstoppede.	Rengør sierne. → "Sier" på side 37



Fejl	Årsag	Afhjælpning
Fejlkode <b>E:24</b> lyser.	Afløbsslangen er knækket eller tilstoppet.	Træk slangen, så der ikke er knæk på den og fjern evt. rester.
	Vandlåsen er stadigvæk lukket.	Kontrollér tilslutningen på vandlåsen og åbn den evt.
	Afdækning på afløbspumpe er løs.	Tryk afdækningen rigtigt på plads. → "Afløbspumpe" på side 39
Fejlkode <b>E:25</b> lyser.	Afløbspumpen blokerer eller afdækningen til afløbspumpen sidder ikke rigtigt i hak.	Rengør pumpen og tryk afdækningen rigtigt på plads. → "Afløbspumpe" på side 39
Fejlkode <b>E:27</b> lyser.	For lav netspænding.	Ingen maskinefejl, få netspænding og el-installation kontrolleret.
En anden fejlkode fremkommer i talindikatoren. ( <b>E:01</b> til <b>E:30</b> )	Der er sandsynligvis opstået en teknisk fejl.	Sluk for maskinen med TÆND-/SLUK-knappen <b>[1]</b> . Start maskinen igen efter kort tid. Skulle problemet opstå igen, luk vandhanen og træk ud netstikket. Kontakt kundeservice og angiv fejlkoden.
Indikator for salt <b>[6]</b> og/eller afspændingsmiddel <b>[5]</b> lyser.	Afspændingsmiddel mangler.	Påfyld afspændingsmiddel.
	Salt mangler.	Påfyld specialsalt.
	Sensor erkender ikke salttabletter.	Brug andet specialsalt.
Indikator for salt <b>[6]</b> og/eller afspændingsmiddel <b>[5]</b> lyser ikke.	Indikator er slukket.	Aktivering/deaktivering (se kapitel „Afkalkningsanlæg/Specialsalt“ → Side 16 eller „Afspændingsmiddel“ → Side 17).
	Der er stadigvæk nok specialsalt/afspændingsmiddel i maskinen.	Kontrollér indikator, påfyldningsniveauer.
Efter programmet er afsluttet, bliver vandet stående i maskinen.	Sisystem eller område under sierne <b>[29]</b> er tilstoppet.	Rengør sierne og området under disse .
	Programmet er endnu ikke færdigt.	Vent til programmet er færdigt eller gennemfør Reset.

**da** Hvad skal jeg gøre, hvis der opstår en fejl?

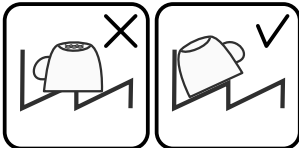
Fejl	Årsag	Afhjælpning
Service er ikke tørt.	Intet eller for lidt afspændingsmiddel i beholderen.	Påfyld afspændingsmiddel.
	Der er valgt et program uden tørring.	Vælg et program med tørring. → "Programoversigt" på side 28
	Vand har samlet sig i fordybninger på service og bestik.	Sørg for, at service og v på skrå, når det stilles ind i maskinen, stil pågældende servicedele så skråt som muligt. 
	Brugt, kombineret opvaskemiddel har dårlig tørrekapacitet.	Brug et andet kombi-opvaskemiddel, med bedre tørrekapacitet. Ekstra brug af afspændingsmiddel forbedrer tørrekapacitet.
	Ekstra tørring til øget tørring ikke aktiveret.	Aktiver Ekstra tørring. → "Betjening af apparatet" på side 31
	Service er blevet taget for tidligt ud af maskinen eller tørringen var endnu ikke færdig.	Vent til programmet er færdigt eller tag først servicet ud af maskinen 30 min. efter programslut.
Plastservice er ikke tørt.	Plast har specielle egenskaber.	Plast har en dårligere evne til at holde på varmen og tørrer derfor dårligere.
	Bestik er ikke tørt.	Læg helst hvert bestikstykke separat, undgå at bestikstykkerne rammer hinanden. Sortér bestikket rigtigt og læg helst hvert bestikstykke separat.
Bestik er sorteret ufordelagtigt i bestikskuffen.		
Efter opvasken er maskinen våd indvendig.	Ingen maskinfejl.	Som følge af tørreprincipet „Kondensationstørring“ er vanddråberne i beholderen fysisk betinget og de er også ønsket. Fugtigheden i luften kondenserer på den indvendige side af opvaskemaskinen, løber ned og pumpes ud.

Fejl	Årsag	Afhjælpning
Madrester på servicet.	Service er placeret alt for tæt, servicekurv er for fuld.	Sæt servicet i maskinen på en sådan måde, at der er nok frirum, og at sprøjtestrålerne kan nå servicets overflade. Undgå at delene rammer hinanden.
	Spulearmdrejning er forhindret.	Sæt servicet i maskinen på en sådan måde, at spulearmens rotation ikke hindres på nogen måde.
	Spulearmdyser tilstoppet.	Rengør spulearmdyserne. → "Rengøring og pleje" på side 36
	Sier [29] er snavsede.	Rengør sierne. → "Rengøring og pleje" på side 36
	Sier [29] er sat forkert i og/eller er ikke trykket rigtigt på plads.	Sæt sierne rigtigt i og tryk dem på plads.
	For svagt opvaskeprogram.	Vælg et stærkere opvaskeprogram. Øg sensorikkens sensibilitet. → "Sensorindstilling" på side 32
	Service er forvasket alt for stærkt, derfor indstiller sensorik på svagt programforløb. Fastsiddende snavs kan til dels ikke fjernes.	Forskyl ikke servicet. Fjern kun grove madrester. Øg sensorikkens sensibilitet. → "Sensorindstilling" på side 32 Anbefalet program Eco (Øko) 50° eller Intensiv.
	Høje, smalle beholdere skylles ikke tilstrækkeligt i hjørnerne.	Stil ikke høje, smalle beholdere alt for meget på skrå og ikke ind i hjørner.
Overkurv [22] til højre og venstre er ikke indstillet i samme højde.	Indstil overkurven i samme højde med sidearme.	

**da** Hvad skal jeg gøre, hvis der opstår en fejl?

Fejl	Årsag	Afhjælpning
Opvaskemiddelrester	Låg på sæbeautomat [33] er blokeret af servicedele, derfor kan låget ikke åbnes helt.	Service dele må ikke rage ud over tab-opfangningsskålen [24]. Disse kan blokere låget til opvaskemiddel, og det åbnes ikke fuldstændigt. → "Overkurv" på side 20 Placér ikke servicedele eller duftautomat i opvaskemiddeltablettens beholder.
	Låg på sæbeautomat [33] blokeres af en tab.	Tab skal lægges ind på tværs, ikke på højkant.
	Tags er brugt i lyn- eller kortprogrammet. Opvaskemidlets opløsnings tid nås ikke i det valgte kortprogram.	Opløsnings tid for tabs er for lang til lyn- eller kortprogrammet. Brug opvaskepulver eller et stærkere program.
	Opvaskeeffekt og opløsningsadfærd reduceres, jo længere tid opvaskemidlet opbevares, eller opvaskemiddel er meget klumpet.	Skift opvaskemiddel.
Vandpletter på plastdele.	Dråber på plastdelenes overflade kan rent fysisk ikke undgås. Vandpletter ses efter aftørringen.	Brug et kraftigere program (flere vandveksel). Sørg for, at service stilles på skrå ind i maskinen. Brug afspændingsmiddel. Øg evt. afkalkningsindstillingen.
Belægninger i beholder eller på dør, der kan tørres af eller opløses i vand.	Opvaskemidlets indholdsstoffer aflejres. Disse belægninger kan normalt ikke fjernes kemisk (maskinrens, ...).	Skift opvaskemiddelmærke. Rengør maskinen mekanisk.
	Ses en „hvid belægning“ på beholderens bund, er afkalkningsanlægget ikke indstillet helt rigtigt.	Øg afkalkningsindstillingen og skift evt. opvaskemiddel.
	Låg på saltbeholder [28] er ikke drejet fast.	Drej låget til saltbeholderen rigtigt fast.
	Gælder kun for glas: En begyndende glaskorrosion ser kun ud til at kunne tørres af.	Se „Skader på glas og service“ → Side 19.

Fejl	Årsag	Afhjælpning
Hvide belægninger på service, beholder eller dør, der er vanskelige at fjerne.	Opvaskemidlets indholdsstoffer aflejres. Disse belægninger kan normalt ikke fjernes kemisk (maskinrens, ...).	Skift opvaskemiddelmærke. Rengør maskinen mekanisk.
	Hårdhedsområde er indstillet forkert eller vandets hårdhed overskrider 8,9 mmol/l.	Indstil afkalkningsanlæg iht. brugsvejledning eller fyld salt på.
	Effekten af 3in1 opvaskemiddel eller Bio/Øko opvaskemiddel er ikke stor nok.	Indstil afkalkningsanlæg iht. brugsvejledning eller brug separate midler (mærkeopvaskemiddel, salt, afspændingsmiddel).
	Underdosering af opvaskemiddel.	Øg dosering af opvaskemiddel eller skift opvaskemiddel.
	Det valgte opvaskeprogram er for svagt.	Vælg et stærkere opvaskeprogram.
Rester fra te- eller læbestift på service.	For lav opvasketemperatur.	Vælg et program med højere opvasketemperatur.
	For lidt eller uegnet opvaskemiddel.	Påfyld egnet opvaskemiddel med rigtig dosering.
	Service er forvasket alt for stærkt, derfor indstiller sensorik på svagt programforløb. Fastsiddende snavs kan til dels ikke fjernes.	Forskyl ikke servicet. Fjern kun grove madrester. Øg sensorikkens sensibilitet. → "Sensorindstilling" på side 32 Anbefalet program Eco (Øko) 50°
Farvede (blå, gul, brun) belægninger, der er vanskelige at fjerne eller som ikke kan fjernes, i maskinen eller på service af rustfrit stål.	Lagdannelse af indholdsstoffer fra grøntsager (f.eks. kål, selleri, kartofler, nudler, ...) eller fra postevand (f.eks. mangan).	Kan til dels fjernes med maskinrens eller mekanisk rengøring. Belægninger er ikke sundhedsskadelige.
	Lagdannelse fra metalliske bestanddele på sølv- eller aluminiumsservice.	Kan til dels fjernes med maskinrens eller mekanisk rengøring.
Farvede (gul, orange, brun) aflejringer, der er nemme at fjerne inde i maskinen (især i bundområdet).	Lagdannelse af indholdsstoffer fra madrester og postevand (kalk), „sæbeagtig“.	Kontrollér afkalkningsanlæggets funktion (påfyld salt) hhv. hvis der bruges kombinerede opvaskemidler (tabs), må afkalkning aktiveres. → "Afkalkningsanlæg/Specialsalt" på side 16
Misfarvning af plastdelene inde i apparatet.	Plastdele inde i apparatet kan misfarves i opvaskemaskinens brugstid.	Misfarvninger er normale og forringer ikke opvaskemaskinens funktion.

**da** Hvad skal jeg gøre, hvis der opstår en fejl?

Fejl	Årsag	Afhjælpning
Misfarvning på plastdele.	For lav opvasketemperatur.	Vælg et program med højere opvasketemperatur.
	Service er forvasket alt for stærkt, derfor indstiller sensorik på svagt programforløb. Fastsiddende snavs kan til dels ikke fjernes.	Forskyld ikke servicet. Fjern kun grove madrester. Øg sensorikkens sensibilitet. → "Sensorindstilling" på side 32 Anbefalet program Eco (Øko) 50°
Striber på glas, glas med et metallisk udseende og bestik, der kan fjernes.	Der er brugt for meget afspændingsmiddel.	Indstil afspændingsmiddel på lavt trin.
	Afspændingsmiddel er ikke fyldt på eller indstilling er for lav.	Påfyld afspændingsmiddel og kontrollér dosering (anbefaling trin 4-5).
	Opvaskemiddelrest i programafsnit Skylning. Låg på sæbeautomat er blokeret af servicedele (låg kan ikke åbnes helt).	Låg på sæbeautomat må ikke hindres af servicedele. Placér ikke servicedele eller duftautomat i opvaskemiddeltablettens beholder.
	Service er forvasket alt for stærkt, derfor indstiller sensorik på svagt programforløb. Fastsiddende snavs kan til dels ikke fjernes.	Forskyld ikke servicet. Fjern kun grove madrester. Øg sensorikkens sensibilitet. → "Sensorindstilling" på side 32 Anbefalet program Eco (Øko) 50°
Begyndende eller allerede eksisterende, irreversible (der ikke går tilbage) glaspest.	Glas kan ikke tåle opvaskemaskine, kun egnet til opvaskemaskine.	Sæt kun glas i maskinen, der kan tåle opvaskemaskine. Undgå lang dampfase (ståtid når opvask er færdig). Brug opvask ved lavere temperatur. Indstil afkalkningsanlæg iht. vandets hårdhed (evt. et trin lavere). Brug opvaskemiddel med glasbeskyttelseskomponent.
Rustspor på bestik.	Bestik er ikke tilstrækkelig rustbestandig. Knivklinger er ofte meget ramt.	Brug rustfast bestik.
	Bestik rustet også, hvis rustende dele vaskes med op (grydegreb, beskadigede servicekurve osv.).	Opvaske ikke rustende dele.
	Der er for meget salt i opvaskevandet, da låget på saltbeholderen ikke er lukket rigtigt eller fordi salt er blevet spildt.	Drej låget på saltbeholderen godt fast eller fjern spildt salt.

Fejl	Årsag	Afhjælpning
Apparatet kan ikke tændes eller kan ikke betjenes.	Funktionssvigt.	Afbryd apparatet fra elnettet; træk elstikket ud, eller sluk for sikringen. Vent i mindst 5 sekunder med at tilslutte apparatet til elnettet.
Apparatet starter ikke.	Sikringen er ikke i orden i husholdningen.	Kontrollér sikringen.
	Netkablet er ikke sat i.	Sikr, at netkablet er sat helt i bag på maskinen og i stikdåsen. Kontrollér, at stikdåsen fungerer som den skal.
	Døren er ikke lukket rigtigt.	Luk døren.
Program starter af sig selv.	Du har ikke ventet, til programmet er færdigt.	Gennemfør Reset.
Døren er vanskelig at åbne.	Børnesikring er aktiveret.	Deaktivér børnesikring.
Døren kan ikke lukkes.	Dørlås er sprunget om.	Luk dør med øget kraft.
	Døren kan ikke lukkes på grund af forkert montering.	Kontrollér monteringen af maskinen: Dør eller monteringsdele må ikke ramme imod, når den/de lukkes.
Låget på sæbeautomaten kan ikke lukkes.	Sæbeautomat eller lågføring er blokeret af sammenklæbede rester fra opvaskemidlet.	Fjern rester fra opvaskemiddel.
Rester fra opvaskemiddel i sæbeautomat [33] eller i opvaskemiddeltablettens beholder [24].	Spulearme er blokeret af servicedele, derfor skylles opvaskemiddel ikke ud.	Sikr, at spulearmene roterer frit.
	Sæbeautomat var fugtig ved påfyldning.	Sæbeautomaten skal være tørt, når opvaskemiddel fyldes i.
Maskine bliver stående under programkørsel eller program svigter.	Dør er ikke lukket helt.	Luk døren.
	Placér ikke servicedele eller duftautomat i opvaskemiddeltablettens beholder. Overkurv trykker mod indersider af døren og forhindrer en sikker lukning af dør.	Kontrollér, om bagvæg trykkes ind på grund af f.eks. stikdåse eller ikke demonteret slangeholder.
	Strøm- og/eller vandtilførsel afbrudt.	Opret strøm- og/eller vandtilførsel.
Slående lyd fra fyldeventiler.	Husinstallationsafhængig, da der ikke er nogen maskinefejl. Dette påvirker ikke maskinens funktion.	Ingen afhjælpning mulig.

**da** Hvad skal jeg gøre, hvis der opstår en fejl?

Fejl	Årsag	Afhjælpning
Slående eller klaprende lyd.	Spulearm slår mod service, service er ikke sat korrekt ind.	Sæt service i, så spulearme ikke rammer service.
	Er der ikke meget service i maskinen, rammer vandstrålerne spulebeholderen direkte.	Sæt mere service i maskinen eller fordel servicet mere jævnt.
	Lette servicedele bevæger sig under opvasken.	Sæt let service stabilt i maskinen.
Usædvanlig skumdannelse.	Almindeligt opvaskemiddel er kommet i beholder til afspændingsmiddel.	Påfyld straks afspændingsmiddel i beholder til afspændingsmiddel.
	Afspændingsmiddel spildt.	Fjern afspændingsmiddel med en klud.



## Kundeservice

Kontakt kundeservice, hvis det ikke er muligt at afhjælpe fejlen. Vi finder altid en passende løsning, også for at undgå unødvendige teknikerbesøg. Kontaktdataene for den nærmeste kundeservice findes bag på denne brugsanvisning eller i vedlagte kundeservicefortegnelse. Hvis du kontakter kundeservice, bør du altid oplyse produktionsnummeret (E-Nr. = 1) og fabriksnummer (FD = 2), som begge findes på typeskiltet [35], der sidder på maskinens dør.

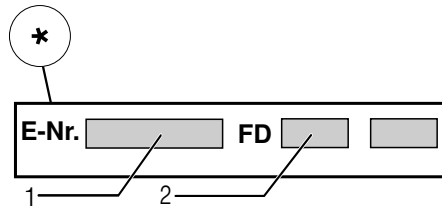
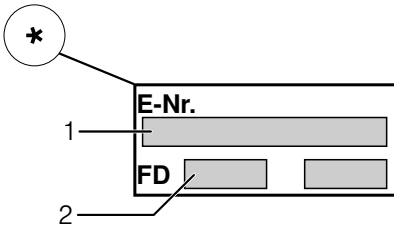

### Stol på producentens kompetence.

Kontakt os. Således sikres det, at reparationer gennemføres af instruerede serviceteknikere, der er udstyret med de originale reservedele, der passer til dit hvidevarer.

\* afhængigt af din opvaskemaskines udstyrsvariante

## Opstilling og tilslutning

Opvaskemaskinen skal være tilsluttet korrekt for at kunne fungere fejlfrit. Data vedr. tilløb og fraløb samt de elektriske tilslutningsværdier skal overholde de kriterier, som er fastlagt i de efterfølgende afsnit og montagevejledningen.

### De enkelte monteringskridt skal gennemføres i den angivne rækkefølge:

1. Kontrol af leverance
2. Opstilling
3. Tilslutning afløb
4. Rentvandstilslutning
5. Elektrisk tilslutning

### Leveringsomfang

Kontakt forhandleren, hvor maskinen er købt, eller vores kundeservice i tilfælde af reklamationer.

- Opvaskemaskine
- Brugsvejledning
- Monteringsvejledning
- Kort vejledning\*
- Garanti\*
- Montagemateriale
- Dampbeskyttelsesplade\*
- Gummiskørt\*
- Netkablet

\* afhængigt af din opvaskemaskines udstyr

### Sikkerhedshenvisninger

Læs og overhold venligst sikkerhedsforskrifterne under → "Ved installationen" på side 6.

**da** Opstilling og tilslutning

## Leverance

Opvaskemaskinens funktion er blevet grundigt kontrolleret på fabrikken. Dette kan være årsag til, at der evt. befinder sig små vandskjolder i maskinen. De forsvinder efter første brug.

## Tekniske data

- **Vægt:**  
Maksimum 60 kg.
- **Spænding:**  
220–240 V, 50 Hz eller 60 Hz.
- **Tilslutningsværdi:**  
2,0 - 2,4 kW.
- **Sikring:**  
10/16 A (UK 13 A).
- **Optagen effekt:**  
Slukket tilstand (Po)\* 0,50 W.  
Standby-tilstand (driftsklar) (PI)\* 0,50 W.  
\*iht. forordninger (EU) nr. 1016/2010 og 1059/2010  
Ekstrafunktioner og indstillinger kan forøge den optagne effekt.
- **Vandtryk:**  
Mindst 0,05 MPa (0,5 bar), maks. 1 MPa (10 bar).  
Ved højere vandtryk:  
Forkobles en trykreduktionsventil.
- **Tilløbsmængde:**  
Min. 10 liter/minut.
- **Vandtemperatur:**  
Koldt vand.  
Ved varmt vand:  
Maksimal temperatur 60 °C.
- **Kapacitet:**  
12–15 kuverter (afhængigt af din opvaskemaskines udstyr)

## Opstilling

De krævede monteringsmål fremgår af monteringsanvisningen. Opstil maskinen vandret ved hjælp af de justerbare fødder. Kontrollér at maskinen står sikkert.

- Indbygningsmodeller og integrerede modeller, der senere opstilles som gulvmodel, skal sikres, så de ikke kan vælte, f. eks. ved at skrue dem fast til væggen eller montere dem under en gennemgående arbejdsplade, der er skruet fast til naboskabene.
- Maskinen kan uden videre indbygges i et køkkenelement mellem træ- eller plastvægge.

## Tilslutning afløb

1. De krævede arbejdsskridt fremgår af monteringsanvisningen. Der kan evt. monteres en sifon med afløbsstuds.
2. Forbind afløbsvandslangen med sifonens afløbsstuds ved hjælp af vedlagte dele.  
Kontrollér, at afløbsslangen ikke er knækket, fastklemt eller slynget ind i sig selv og at et låg i afløbet ikke forhindrer, at vandet kan løbe ud!

## Rentvandstilslutning

1. Forbind rentvandstilslutningen med vandhanen ved hjælp af vedlagte dele iht. montagevejledningen. Kontrollér at rentvandstilslutningen hverken er knækket, kommet i klemme eller slynget ind i sig selv.
2. Når maskinen skiftes, skal der altid anvendes en ny vandtilløbsslange.

### Vandtryk:

Mindst 0,05 MPa (0,5 bar), maks. 1 MPa (10 bar).

Ved højere vandtryk:

Forkobles en trykreduktionsventil.

### Tilløbsmængde:

Min. 10 liter/minut.

### Vandtemperatur:

Koldt vand.

Ved varmt vand:

Maksimal temperatur 60 °C.

## Varmvandstilslutning \*

\* afhængigt af din opvaskemaskines udstyr

Opvaskemaskinen kan tilsluttes til koldt- eller varmtvand indtil max. 60 °C. Tilslutning til varmtvand anbefales, hvis dette står til rådighed fra en energetisk fordelagtig varmtvandsforsyning og egnet installation f. eks. et solenergianlæg med cirkulationsledning. Derved spares energi og tid. Med indstillingen „Varmt vand“ kan opvaskemaskinen afstemmes optimalt til drift med varmtvand. Det anbefales at indstille en vandtemperatur (temperatur på det indløbende vand) på mindst 40 °C og max. 60 °C. En tilslutning til varmtvand kan ikke anbefales, hvis vandet kommer fra en elektrisk vandvarmer.

### Den indstillede værdi ændres på følgende måde:

1. Åbn døren.
2. Tænd for TÆND/SLUK-bryteren  1.
3. Tryk på infoknappen   3 i 3 sekunder, til følgende tekst fremkommer i indikatorvinduet foroven  4:
 

**Bladre med < >**  
**Indstil med - +**  
**Forlad med Setup 3 sec.**
4. Tryk på tasten >  1 igen og igen, til Vandtilslutning fremkommer i indikatorvinduet foroven  4.
5. Indstil med indstillingsknapperne + -  7.
6. Hold infotasten   3 nede i 3 sekunder. Indstillingsværdien er gemt i apparatet.

## Elektrisk tilslutning

- Tilslut kun maskinen til vekselspænding i et område mellem 220 V og 240 V og 50 Hz eller 60 Hz via en forskriftmæssigt installeret stikdåse med jordleder. Nødvendig sikring se typeskilt [35].
- Stikdåsen skal være anbragt i nærheden af skabet og være frit tilgængelig også efter monteringen. Hvis stikket ikke er frit tilgængeligt efter monteringen, kræver de gældende sikkerhedsforskrifter, at der installeres en flerpolet afbryder med en kontaktåbning på mindst 3 mm.
- Ændringer på tilslutningen må kun foretages af en fagmand.
- En forlængelse af nettislutningsledningen må kun købes hos serviceteknikeren.
- Anvendes et HFI-relæ, skal det være af typen . Kun et sådant relæ sikrer, at de gældende forskrifter opfyldes.
- Maskinen er udstyret med et vandsikkerhedssystem. Vær opmærksom på, at dette kun fungerer, **når** strømforsyningen er tilsluttet.



### Advarsel

#### Fare for elektrisk stød!

Apparatet er udstyret med et EU-Schuko-stik (sikkerhedsstik). For at sikre korrekt jordforbindelse i stikkontakter i Danmark skal apparatet tilsluttes med en egnet stik-adapter. Denne adapter (tilladt til maks. 13 ampere) kan bestilles via kundeservice (reservedel nr. 616581).

## Demontering

### Overhold også her den rækkefølge, der gælder for de enkelte arbejds-kridt.

1. Afbryd apparatets forbindelse til strømforsyningsnettet.
2. Luk for vandhanen.
3. Løsn tilslutningen til afløb- og rentvand.
4. Løsn fastgørelsesskrueerne til møbeldelene.
5. Demonter sokkelbrættet, hvis et sådant findes.
6. Træk maskinen ud samtidigt med at slangen trækkes forsigtigt med ud.

## Transport

Tøm opvaskemaskinen og sikre de løse dele.

### Overhold følgende skridt, når maskinen tømmes:

1. Luk op for vandhanen.
2. Åbn døren.
3. Tænd for TÆND/SLUK-bryteren 1.
4. Vælg det program, der har den højeste temperatur.  
I indikatorvinduet foroven 4 fremkommer den planlagte programtid.
5. Tryk på START-tasten 10.
6. Luk døren.  
Programmet starter.
7. Åbn døren efter ca. 4 minutter.
8. Tryk på START-tasten 10, til der i indikatorvinduet foroven 4 ses „Programmet er blevet afbrudt“/„Færdig om et minut.“.
9. Luk døren.
10. Åbn døren efter ca. 1 min.  
I indikatorvinduet foroven 4 ses „Færdig“.
11. Sluk for TÆND/SLUK-bryteren 1.
12. Luk for vandhanen, løsne tilløbsslangen og lad det resterende vand løbe ud.

**Bemærk:** Maskinen skal transporteres opretstående så overskydende vand ikke trænger ind i maskinen og ødelægger printet, hvilket kan medføre forstyrrelser.

## Frostsikkerhed

Står maskinen i et frosttruet rum (f. eks. sommerhus), skal maskinen tømmes helt (se „Transport“).





Vores almindelig garanti på maskinen omfatter også følgende:

1. Hvis en fejl i AquaStop systemet er grunden til, at der opstår en vandskade, erstatter vi skader, som måtte være opstået i private husholdninger.  
For at sikre vandsikkerheden skal maskinen være tilsluttet til strømnettet.
2. Denne garanti gælder i hele maskinens levetid.
3. Garantien kan kun gøres gældende, hvis maskinen med AquaStop er opstillet og installeret af en autoriseret installatør iht. vores vejledning. Dette omfatter også korrekt montering af AquaStop forlængerstykket (originalt tilbehør).  
Garantien dækker ikke defekte ledninger eller armaturer til AquaStop tilslutningen på vandhanen.
4. Maskiner med AquaStop skal ikke overvåges, mens de er i gang, og vandhanen behøver ikke at blive lukket, når maskinen er færdig med at vaske.  
Det er kun nødvendigt at lukke for vandhanen, hvis du opholder dig længere tid uden for hjemmet (f. eks. flere ugers ferie).

 Reparationsordre og rådgivning i tilfælde af fejl

DK 44 89 89 85

Kontaktdataene for alle lande findes i vedlagte kundeservice-fortegnelse.

Robert Bosch Hausgeräte GmbH

Carl-Wery-Straße 34

81739 München

Germany

[www.bosch-home.com](http://www.bosch-home.com)



**9001185093**  
(9611) 642 TW