



SIEMENS



Afwasautomaat

SN.../SX...

siemens-home.com/welcome

nl Gebruiksaanwijzing

Register
your
product
online

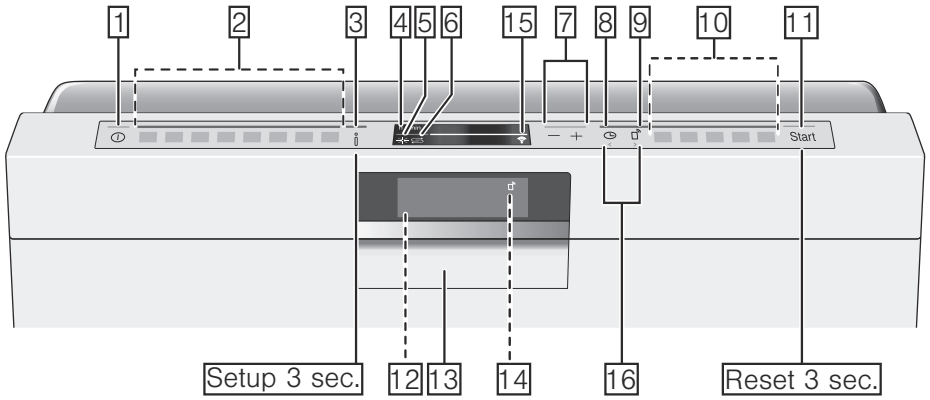

Inhoudsopgave

	Bestemming van het apparaat	5
	Veiligheidsvoorschriften	5
	Voordat u het apparaat in gebruik neemt	5
	Bij aflevering	5
	Bij de installatie	6
	Dagelijks gebruik	7
	Bij schade	8
	Bij het afvoeren	8
	Deurvergrendeling	9
	Milieubescherming	11
	Verpakking	11
	Uw oude apparaat	11
	Het apparaat leren kennen	11
	Automatische deuropener	11
	Bedieningspaneel	11
	Binnenkant van het apparaat	12
	Infotoets	12
	Tijdinstelling	12
	Eerste ingebruikneming	13
	Instellingen	14
	Home Connect	16
	Infotoets	16
	App inrichten	16
	Home Connect inrichten	16
	Wi-Fi	16
	Netwerkaanmelding	17
	Met app verbinden	17
	Afstandstoets start	18
	Wi-Fi zonder verbinding met de Home Connect server	18
	Diagnose op afstand	18
	Conformiteitsverklaring	18
	Wateronthardingsinstallatie / Onthardingszout	19
	Tabel voor de waterhardheid	19
	Onthardingsinstallatie instellen	19
	Gebruik van onthardingszout	19
	Reinigingsproducte met zoutcomponente	20
	Ontharding uitschakelen	20
	Glansspoelmiddel	21
	Hoeveelheid glansspoelmiddel instellen	22
	Indicatie glansspoelmiddel bijvullen uitschakelen	22
	Serviesgoed	23
	Ongeschikt servies	23
	Schade aan glas en serviesgoed	23
	Inruimen	23
	Bovenste servieskorf	23
	Onderste servieskorf	24
	Bestekkorf	24
	Besteklade	24
	Etagère	25
	Omklapbare bordensteunen	26
	Houder voor kleingood	26
	Messenrek	26
	Bakplaat-sproeikop	26
	Uitruimen	27
	Verstellen van de korfhoogte	27
	Besteklade demonteren/monteren ..	28
	Bovenste servieskorf demonteren/monteren	29
	Onderste servieskorf demonteren/monteren	30
	Reinigingsmiddel	31
	Vullen met reinigingsmiddel	32
	Gecombineerde reinigingsmiddelen	32

 Programma-overzicht	34	 Reinigen en onderhouden	42
Programmakeuze	35	Algemene toestand	
Aanwijzingen voor testinstituten	35	van de machine	42
 Extra functies	36	Onthardingszout	
Tijd besparen (VarioSpeedPlus)	36	en glansspoelmiddel	43
halveBelading	36	Zeven	43
hygiënePlus (HygienePlus)	36	Sproeiarmen	44
intensiveZone	36	 Wat te doen bij storingen?	44
glansDroog	36	Storingsmelding	44
Energy Save	36	Afvoer pomp	45
 Apparaat bedienen	37	Storingentabel	46
Programmagegevens	37	 Servicedienst	56
Deur openen	37	 Plaatsen en aansluiten	56
Instellingen wijzigen	37	Inhoud van de verpakking	56
Aquasensor	37	Veiligheidsvoorschriften	56
Zeoliet-droging	38	Aflevering	57
Tijdweergave	38	Technische gegevens	57
Sensorinstelling	38	Plaatsing	57
Extra drogen	39	Afvoerwateraansluiting	57
Ecoprognose	39	Drinkwateraansluiting	58
Auto Power Off	39	Warmwateraansluiting	58
emotionLight	39	Elektrische aansluiting	58
Display-indicatie	39	Demontage	59
timeLight	39	Transport	59
infoLight	40	Bescherming tegen vorst	
Startprogramma wijzigen	40	(Apparaat leegmaken)	59
Signaalsterkte	40		
Toetsvolume	40		
Kinderslot	40		
Begroeting	40		
Fabrieksinstelling	40		
Apparaat inschakelen	40		
Starttijd kiezen	41		
Einde van het programma	41		
Apparaat uitschakelen	41		
Programma onderbreken	41		
Programma afbreken	42		
Wijzigen van het programma	42		



Bestemming van het apparaat

- Dit apparaat is bestemd voor privégebruik in het huishouden en de huiselijke omgeving.
- De vaatwasser alleen in het huishouden gebruiken en alleen voor het aangegeven doel: het afwassen van huishoudelijk serviesgoed.
- Deze vaatwasser is bestemd voor gebruik tot op hoogten van maximaal 2.500 m boven zeeniveau.



Veiligheidsvoorschrift en

Dit toestel kan worden gebruikt door kinderen vanaf 8 jaar en door personen met beperkte fysieke, sensorische of geestelijke vermogens of personen die gebrek aan kennis of ervaring hebben, wanneer zij onder toezicht staan van een persoon die verantwoordelijk is voor hun veiligheid of geleerd hebben het op een veilige manier te gebruiken en zich bewust zijn van de risico's die het gebruik van het toestel met zich meebrengt.

Kinderen mogen niet met het apparaat spelen. Reiniging en

onderhoud van het toestel mogen niet worden uitgevoerd door kinderen, tenzij zij 8 jaar of ouder zijn en onder toezicht staan.

Zorg ervoor dat kinderen die jonger zijn dan 8 jaar uit de buurt blijven van het toestel of de aansluitkabel.

Voordat u het apparaat in gebruik neemt

Lees de gebruiksaanwijzing en het installatievoorschrift aandachtig door! U vindt daarin belangrijke informatie over plaatsing, gebruik en onderhoud van het apparaat.

Bewaar de gebruiksaanwijzing en het installatievoorschrift voor later gebruik of voor volgende eigenaars.

De gebruiksaanwijzing kunt u gratis downloaden van onze internetpagina. Ons internetadres vindt u op de achterkant van deze gebruiksaanwijzing.

Bij aflevering

1. Controleer onmiddellijk of de verpakking en de afwasautomaat tijdens het transport beschadigd zijn. Een beschadigd apparaat niet in gebruik nemen maar contact opnemen met uw leverancier.

2. Het verpakkingsmateriaal milieuvriendelijk volgens de geldende voorschriften afvoeren.
3. Laat kinderen niet met de verpakking en de onderdelen daarvan spelen. Kans op stikken door vouwdozen en folie.

Bij de installatie

- Zorg ervoor dat de achterzijde van de afwasautomaat na de installatie niet meer vrij toegankelijk is (aanraakbeveiliging wegens hete oppervlakken).
- Ga bij het plaatsen en aansluiten te werk volgens de installatie- en montagehandleiding.
- Tijdens het installeren mag de afwasautomaat niet op het elektriciteitsnet zijn aangesloten.
- Overtuig u ervan dat het aardingssysteem van de elektrische huisinstallatie volgens de elektrotechnische voorschriften is geïnstalleerd.
- De elektrische aansluitvoorwaarden moeten overeenkomen met de gegevens op het typeplaatje  van de afwasautomaat.
- Als de elektrische aansluitkabel van het apparaat beschadigd wordt, dan moet deze door een speciale aansluitkabel vervangen worden. Om gevaren te voorkomen, dient men deze aan te schaffen via de klantenservice.
- Als de afwasmachine in een hoge kast moet worden ingebouwd, dan moet deze volgens de voorschriften bevestigd worden.
- Als de afwasautomaat onder of boven andere huishoudapparaten wordt ingebouwd, dient men de informatie m.b.t. de inbouw in combinatie met een afwasautomaat in de montagehandleiding van de desbetreffende apparaten in acht te nemen.
- Neem bovendien de montageaanwijzingen van de afwasautomaat in acht om een veilig gebruik van alle apparaten te waarborgen.
- Als er geen informatie beschikbaar is of als de montagehandleiding niet de gewenste aanwijzingen bevat, dient u contact op te nemen met de fabrikant van deze apparaten om na te gaan of de afwasautomaat boven of onder deze apparaten kan worden ingebouwd.

- Als het u niet lukt om informatie van de fabrikant te krijgen, mag u de afwasautomaat niet boven of onder deze apparaten inbouwen.
- Wanneer u boven de afwasautomaat een magnetron inbouwt, kan deze beschadigd raken.
- Voor een goede stabiliteit van het apparaat mogen integreerbare of onderbouwapparaten alleen onder een doorlopend werkblad worden ingebouwd dat aan de kasten ernaast is vastgeschroefd.
- Het apparaat niet in de buurt van een warmtebron (radiator, boiler, fornuis of andere apparaten die warmte afgeven) installeren en niet onder een kookplateau inbouwen.
- Houd er rekening mee dat de isolatie van het aansluitsnoer van de vaatwasser bij warmtebronnen (zoals de verwarmings-/warmwaterinstallatie) of hete apparaatonderdelen kan smelten. Nooit het aansluitsnoer van de vaatwasser met warmtebronnen of hete apparaatonderdelen in contact brengen.
- Na het plaatsen van het apparaat moet de stekker gemakkelijk te bereiken zijn. → "*Elektrische aansluiting*" op pagina 58
- Bij sommige modellen: In de kunststof behuizing aan de wateraansluiting bevindt zich een elektrisch ventiel. In de toevoerslang bevinden zich elektrische aansluitleidingen. De slang niet doorsnijden, de kunststof behuizing niet in water onderdompelen.

Dagelijks gebruik

Let

op de veiligheidsvoorschriften resp. de aanwijzingen bij het gebruik op de verpakkingen van het afwas- en glansspoelmiddel.

Let erop dat de veiligheidsinstructies ook worden aangehouden wanneer u het apparaat via de Home Connect app bedient en daarbij buiten zichtafstand bent. Let ook op de instructies in de app.

Bij schade

- Reparaties en ingrepen mogen alleen door een vakkundig monteur worden uitgevoerd. Hierbij mag het apparaat niet op het elektriciteitsnet zijn aangesloten. De stekker uit het stopcontact trekken of de zekering uitschakelen. Kraan dichtdraaien.
- Bij beschadigingen, vooral van het bedieningspaneel (scheuren, gaten, afgebroken toetsen), of als de deur niet goed functioneert, mag het apparaat niet meer worden gebruikt. De stekker uit het stopcontact trekken of de zekering uitschakelen. Kraan dichtdraaien, klantenservice bellen.

Bij het afvoeren

1. Het afgedankte apparaat onmiddellijk onbruikbaar maken om eventuele ongelukken te voorkomen.
2. Het apparaat op een milieuvriendelijke wijze (laten) afvoeren.

Waarschuwing **Risico van letsel!**

- Om verwondingen bijv. door struikelen te voorkomen: de afwasautomaat tijdens het in- en uitladen zo kort mogelijk openen.

- Messen en andere voorwerpen met scherpe punten moeten met de punten naar beneden in de bestekkorf* [30] worden geplaatst en horizontaal in de meshouder* of de besteklade* [21].
- Niet op de geopende deur gaan zitten of staan.
- Let er bij vrijstaande apparaten op dat de korven niet overladen zijn. Het apparaat kan kantelen.
- Als het apparaat niet in een nis staat waardoor een zijwand toegankelijk is, dan moeten de deurscharnieren om veiligheidsredenen aan de zijkant afgedekt worden (kans op verwondingen). De afdekkingen zijn als extra toebehoren tegen meerprijs bij de Servicedienst of bij uw leverancier verkrijgbaar.

* afhankelijk van de uitrustingsvariant van uw afwasautomaat

Waarschuwing **Gevaar door explosie!**

Doe geen oplosmiddel in de spoelruimte. Kans op explosie.

Waarschuwing **Risico van verbranding!**

Tijdens het programmaverloop de deur alleen heel voorzichtig openen.

Er kan namelijk heet water uit het apparaat spuiten.

Waarschuwing

Gevaren voor kinderen!

- Maak gebruik – indien aanwezig – van de kinderbeveiliging.
- Laat kinderen nooit met het apparaat spelen of het bedienen.
- Kinderen uit de buurt van reinigingsmiddel en glansspoelmiddel houden. Deze kunnen irritaties in mond, keel en ogen veroorzaken of tot verstikking leiden.
- Kinderen uit de buurt van de geopende afwasautomaat houden. De afwasautomaat kan nog kleine voorwerpen bevatten die door kinderen ingeslikt zouden kunnen worden, en het water in de binnenruimte is geen drinkwater, het kan afwasmiddelresten bevatten.
- Let op dat kinderen niet in de tab-opvangschaal 24 grijpen. De vingertjes kunnen in de sleuven beklemd raken.
- Let er bij een op een hoge plaats ingebouwd apparaat op dat er bij het openen en sluiten van de deur geen kinderen klem komen te zitten of bekneld raken tussen de apparaatdeur en de onderliggende kastdeur.

- Kinderen kunnen zich opsluiten in het apparaat (verstikkingsgevaar) of in een andere gevaarlijke situatie terecht komen. Bij uitgediende apparaten daarom: Trek daarom de stekker uit het stopcontact. Aansluitkabel doorknippen en verwijderen. Deurslot onklaar maken zodat de deur niet meer sluit.

Kinderslot (deurvergrendeling) *

Het kinderslot (deurvergrendeling) beschermt kinderen tegen mogelijke gevaren die door de afwasautomaat kunnen ontstaan.

Waarschuwing **Kans op stikken!**

Kinderen kunnen zichzelf in het apparaat opsluiten en stikken. Na gebruik van de afwasautomaat de apparaatdeur altijd goed sluiten.

Zo activeert u het kinderslot (deurvergrendeling):

1. De lip van het kinderslot naar u toe trekken (1).
 2. Deur sluiten (2).
- De kinderbeveiliging is geactiveerd.

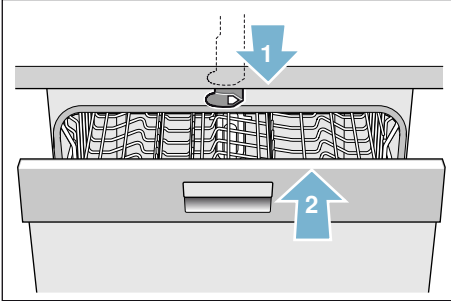

Zo deactiveert u het kinderslot (deurvergrendeling):

1. De lip van het kinderslot naar rechts drukken (1).
 2. De lip van het kinderslot naar achteren schuiven (2).
- Het kinderslot is gedeactiveerd.

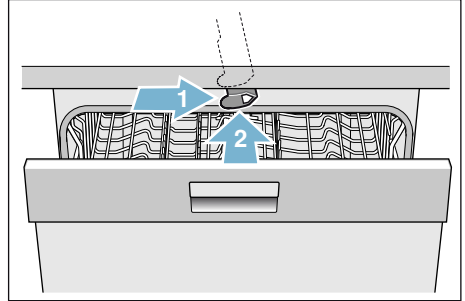

Zo opent u de deur met geactiveerd kinderslot (deurvergrendeling):

1. De lip van het kinderslot naar rechts drukken (1).
2. Deur openen (2).

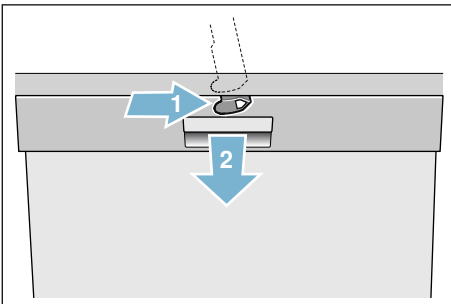

* afhankelijk van de uitrustingsvariant van uw afwasautomaat



Milieubescherming

Zowel de verpakking van het nieuwe apparaat als het oude apparaat bevat waardevolle grondstoffen en materiaal dat hergebruikt kan worden.

De afzonderlijke delen a.u.b. gesorteerd afvoeren.

U kunt bij uw leverancier of bij de gemeente informeren hoe u uw oude apparaat en het verpakkingsmateriaal kunt (laten) afvoeren.

Verpakking

Alle kunststof delen van het apparaat zijn gemerkt met een gestandaardiseerd afkortingsteken (bijv. „PS” polystyreen). Hierdoor is bij het afvoeren van het apparaat een scheiding per soort van de kunststof afvaldelen mogelijk.

Neem a.u.b. de aanwijzingen voor de veiligheid onder „Bij levering” in acht → Blz. 5.

Uw oude apparaat

Neem a.u.b. de aanwijzingen voor de veiligheid onder „Bij het afvoeren” in acht → Blz. 8.



Dit apparaat is geclassificeerd volgens de Europese richtlijn 2012/19/EG over oude elektrische en elektronische apparatuur (waste electrical and electronic equipment – WEEE). Deze richtlijn vormt voor de gehele EU een kader voor de terugname en recycling van oude apparaten.



Het apparaat leren kennen

De afbeeldingen van het bedieningspaneel en van de binnenruimte van het apparaat vindt u vooraan in de omslag van deze gebruiksaanwijzing. In de tekst wordt op de verschillende posities gewezen.

Automatische deuropener

Om de deur zonder handgreep te kunnen openen, is het apparaat voorzien van een automatische deuropener. Druk bovenaan in het midden op de deur en het apparaat gaat vanzelf open.

Bedieningspaneel

- | | | |
|--------------------------|----|---------------------------------------|
| <input type="checkbox"/> | 1 | Aan/uit-schakelaar |
| <input type="checkbox"/> | 2 | Programmatoetsen** |
| <input type="checkbox"/> | 3 | Info-toets <small>Info 3 sec.</small> |
| <input type="checkbox"/> | 4 | Indicatievenster boven |
| <input type="checkbox"/> | 5 | Indicatie glansspoelmiddel bijvullen |
| <input type="checkbox"/> | 6 | Indicatie zout bijvullen |
| <input type="checkbox"/> | 7 | Insteltoetsen |
| <input type="checkbox"/> | 8 | Starttijd kiezen |
| <input type="checkbox"/> | 9 | Afstandstoets start |
| <input type="checkbox"/> | 10 | Extra functies** |
| <input type="checkbox"/> | 11 | Start-toets |
| <input type="checkbox"/> | 12 | Display-indicatie* |
| <input type="checkbox"/> | 13 | Deuropener |
| <input type="checkbox"/> | 14 | Indicatie afstandsstart * |
| <input type="checkbox"/> | 15 | Indicatie WLAN |
| <input type="checkbox"/> | 16 | Toets < > |

* afhankelijk van de uitrustingsvariant van uw afwasautomaat

** aantal afhankelijk van de uitrustingsvariant van uw afwasautomaat



Binnenkant van het apparaat

-  Binnenverlichting*
-  Besteklade *
-  Bovenste servieskorf
-  Bovenste sproeiarm
-  Tab-opvangschaal
-  Aanzuigopening
-  Uitblaasopening (zeoliet-reservoir)
-  Onderste sproeiarm
-  Reservoir voor onthardingszout
-  Zeven
-  Bestekorf *
-  Onderste servieskorf
-  Reservoir voor glansspoelmiddel
-  Reinigingsmiddelbakje
-  Vergrendeling voor reinigingsmiddelbakje
-  Typeplaatje

* afhankelijk van de uitrustingsvariant van uw afwasautomaat

Infofotoets





Met de infofotoets  kunt u extra programma-informatie weergeven.

1. Infofotoets  drukken.
2. Programmatoets indrukken. Informatie over het geselecteerde programma worden weergegeven in het indicatievenster bovenaan .
3. Om deze te verlaten op de infofotoets  drukken.

Tijdstelling

Bij de eerste ingebruikneming start de tijd op 12:00 uur.

Zo stelt u de tijd in:

1. Deur openen.
2. AAN/UIT-schakelaar  inschakelen.
3. Infofotoets   3 seconden ingedrukt houden tot het indicatievenster bovenaan  de volgende tekst weergeeft:
Bladeren met < >
Instellen met - +
Verlaten met Setup 3 sec.
4. Toets   meermaals indrukken tot het indicatievenster bovenaan  de tijdstelling weergeeft.
5. Met de insteltoetsen   de instelling maken. Door de insteltoetsen   langer ingedrukt te houden, verandert de instelwaarde in stappen van 10 minuten.
6. Infofotoets   3 seconden indrukken.

De instelwaarde is opgeslagen.

Aanwijzing: Wanneer het apparaat lange tijd stroomloos is geweest, start de tijd op 12:00 uur. Stel de tijd in.

Eerste ingebruikneming

Wanneer u de afwasautomaat voor het eerst inschakelt, komt u direct bij de instellingen voor de eerste ingebruikneming.





Aanwijzing: Wanneer u bij de eerste inbedrijfstelling Home Connect kiest, voert u de verdere instellingen via de app van uw vaatwasser uit. Zie hiervoor de meegeleverde documentatie van Home Connect.

In het indicatievenster boven  4 verschijnt bij handmatige selectie de volgende tekst:

Bladeren met < >
Instellen met - +
Verlaten met set-up 3 sec.

In de onderstaande tabel vindt u de benodigde instellingen voor de eerste ingebruikneming.

Om de instelling te wijzigen:

1. Toets >  16 zo vaak indrukken tot de gewenste instelling wordt weergegeven.
Met de insteltoetsen + -  7 de instelling veranderen.
2. Infotoets   3 3 seconden indrukken.
De instelwaarde is opgeslagen.

Instellingen eerste inbedrijfstelling	Fabrieksinstelling	Infotekst door indrukken van de infotoets  <small>Setup 3 sec.</small>
Taal/Language	Deutsch	Taal selecteren.
Home Connect	Handmatig/Home Connect	Handmatig/Home Connect.
Tijdformaat	24h	12h of 24h.
Tijdinstelling	12:00	Instellen van de actuele tijd.
Waterhardheid	°dH 13 - 16 gemiddeld	Aanpassing aan de plaatselijke waterhardheid. Bij gebruik van Multitaps de stand 0 - 6 kiezen.
Glansspoelmiddeldosering	Stand 5	De hoeveelh. glansspoelm. beïnvloedt de droging. Bij gebruik van Multitaps de stand 0 kiezen.
Wateraansluiting *	Koudwater	Aansluiting op warmwater (40-60°C) of koudwater (<40°C) mogelijk.

* afhankelijk van de uitrustingsvariant van uw afwasautomaat

nl Het apparaat leren kennen

Instellingen

Om het u makkelijker te maken, zijn er vooraf bepaalde instellingen gemaakt voor uw afwasautomaat. U kunt deze fabrieksinstelling echter ook veranderen.

Om de instelling te wijzigen:

1. Deur openen.
2. AAN/UIT-schakelaar 1 inschakelen.
3. Infofotoets  3 3 seconden indrukken tot in het indicatievenster boven 4

Bladeren met < >

Instellen met - +

Verlaten met Setup 3 sec.
verschijnt.

4. Toets > 16 zo vaak indrukken tot de gewenste instelling wordt weergegeven.

Met de insteltoetsen + - 7 kunt u de instelling uitvoeren.

5. Infofotoets  3 3 seconden indrukken.

De instelwaarde is opgeslagen.

U hebt de mogelijkheid om alle gewijzigde instellingen weer terug te zetten op de oorspronkelijke fabrieksinstellingen.

Aanwijzing: Wanneer u uw afwasautomaat terugzet op de fabrieksinstellingen, komt u direct weer bij de instellingen voor de eerste inbedrijfstelling.

Basisinstelling	Fabrieksinstelling	Infotekst door indrukken van de infofotoets 
Tijdinstelling	12:00	Instellen van de actuele tijd.
Tijdformaat	24h	12h of 24h.
Tijdsweergave	Tijd	Weergave van programma-einde met de indicatie "Klaar over" of "Klaar om".
Taal/Language	Deutsch	Taal selecteren.
Waterhardheid	°dH 13 - 16 gemiddeld	Instelling van de waterhardheid. Bij gebruik van Multitaps de laagste stand kiezen.
Glansspoelmiddeldosering	Stand 5	De hoeveel. glansspoelm. beïnvloedt de droging. Bij gebruik van Multitaps de stand 0 kiezen.
Sensorinstelling	Standaard	Aanpassing van de vuildetectie voor een optimaal reinigingsresultaat.
Extra drogen	Uit	Verbeterde droging, voor glazen en kunststofdelen.
Wateraansluiting *	Koudwater	Aansluiting op warmwater (40-60°C) of koudwater (<40°C) mogelijk.
Ecoprognose	Uit	Weergave van het water- en energieverbruik.

* afhankelijk van de uitrustingsvariant van uw afwasautomaat

Basisinstelling	Fabrieksinstelling	Infotekst door indrukken van de info-toets  <small>Setup 2.0 on.</small>
Auto Power Off	Na een minuut	Automatische uitschakeling van het apparaat na afloop van het speelprogramma.
emotionLight *	Aan	Verlichting van de binnenruimte.
Display-indicatie*	Aan	De display-indicatie kan gedeselecteerd worden.
Timelight *	Aan	Tijdens het programmaverloop wordt er statusinformatie op de bodem geprojecteerd.
infoLight *	Aan	Ter aanduiding van een lopende spoelcyclus word licht geprojecteerd.
Startprogramma	Eco 50°	Na inschakeling verschijnt het laatst gekozen programma.
Signaalsterkte *	Stand 2	Volume van het signaal bij programma-einde.
Toetsvolume	Stand 2	Volume bij bediening van de toetsen.
Kinderslot *	Uit	Een geactiveerd kinderslot bemoeilijkt het openen van de deur.
Wi-Fi	Aan/Uit	Draadloze netwerkverbinding aan-/uitschakelen.
Netwerkaanmelding	Handmatig/automatisch	WPS-functie op router controleren. Geen WPS-functie: handmatig WPS-functie: automatisch
Met app verbinden	Starten met +	Verbinding van het huisapparaat met mobiele eindtoestel maken.
Eco droging *	Aan	Deur automatisch openen na afloop van het programma.
Begroeting	Aan	Het merklogo bij inschakeling van het apparaat kan gedeselecteerd worden.
Fabrieksinstelling	Terugzetten	Terugzetten naar fabrieksinstelling.

* afhankelijk van de uitrustingsvariant van uw afwasautomaat

Aanwijzing:

- Het menupunt “Netwerkaanmelding” is pas beschikbaar wanneer Wi-Fi werd ingeschakeld.
- Het menupunt “met app verbinden” is pas beschikbaar wanneer de verbinding naar het thuisnetwerk werd gemaakt.



Home Connect

Deze vaatwasser is voorzien van Wi-Fi en kan via een mobiel eindapparaat op afstand worden bediend.

Wanneer u de vaatwasser niet met het thuisnetwerk verbindt, kunt u de vaatwasser verder handmatig via de toetsen bedienen.

Infofotoets Setup 3 sec.

Met de infofotoets  kunt u extra programma-informatie weergeven.

1. Infofotoets  **[3]** indrukken.
2. Programmatoets indrukken. Informatie over het geselecteerde programma worden weergegeven in het indicatievenster bovenaan **[4]**.
3. Om deze te verlaten op de infofotoets  **[3]** drukken.

App inrichten



Om het apparaat via Home Connect te kunnen bedienen, moet de Home Connect app op uw mobiele eindapparaat zijn geïnstalleerd.

Zie hiervoor de meegeleverde documentatie van Home Connect.

Om de instellingen uit te voeren, volgt u de stappen die de app aangeeft.

Home Connect inrichten

U kunt de vaatwasser via de afstandstoets start  **[9]** instellen of u gaat als volgt te werk:

1. Deur openen.
2. AAN/UIT-schakelaar **[1]** inschakelen.
3. Infofotoets  **[3]** 3 seconden indrukken tot in het indicatievenster boven **[4]** de volgende tekst weergegeven wordt:
Bladeren met < >
Instellen met - +
Verlaten met set-up 3 sec.
4. Toets **> [16]** zo vaak indrukken tot in het indicatievenster boven **[4]** de gewenste instelling wordt weergegeven.
5. Met de insteltoetsen **+ - [7]** de instelling uitvoeren.
6. Infofotoets  **[3]** 3 seconden indrukken.
De instelwaarde is opgeslagen.

Wi-Fi

In het menu Wi-Fi kunt u de draadloze netwerkverbinding met “Aan” activeren en met “Uit” deactiveren.



Aanwijzingen

- Wanneer u de instelling Wi-Fi “Uit” heeft geselecteerd zijn de instellingen “Netwerkaanmelding” en “met app verbinden” niet beschikbaar.
- Voor de afstandsbediening van het apparaat is een stabiele draadloze netwerkverbinding vereist.

Netwerkaanmelding

Het menupunt “Netwerkaanmelding” is pas beschikbaar wanneer u Wi-Fi heeft geactiveerd.

In het menu Netwerkaanmelding kunt u tussen “Autom./WPS” en “handmatig” kiezen om de vaatwasser met uw thuisnetwerk te verbinden.

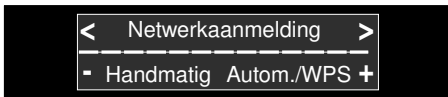

Automatisch: de verbinding met het thuisnetwerk wordt via de WPS-functie van uw router gemaakt.

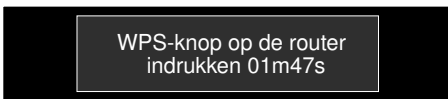

Handmatig: Verbind uw mobiele toestel met het netwerk Home Connect. De netwerkinstellingen worden dan met behulp van de Home Connect app handmatig ingevoerd om de verbinding tot uw thuisnetwerk te maken.

Na de geslaagde verbinding wordt de volgende tekst in het indicatievenster boven weergegeven.



Zie hiervoor de meegeleverde documentatie van Home Connect.

Met app verbinden

Het menupunt “met app verbinden” is pas beschikbaar wanneer de verbinding naar het thuisnetwerk werd gemaakt.

Bij de instelling “met app verbinden” wordt de toewijzing tussen vaatwasser, app en uw gebruikersaccount gemaakt.

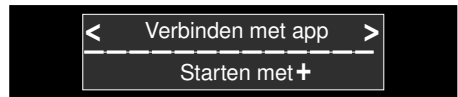

Na de geslaagde verbinding wordt de volgende tekst in het indicatievenster boven weergegeven.

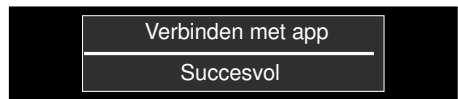

Zie hiervoor de meegeleverde documentatie van Home Connect.

Aanwijzing voor gegevensbescherming:

Wanneer de Home Connect vaatwasser voor de eerste keer met een WLAN-netwerk dat op het internet is aangesloten wordt verbonden, geeft uw Home Connect vaatwasser de volgende gegevenscategorieën door aan de Home Connect server (eerste registratie):

- Eenduidige identificatie van het apparaat (bestaande uit apparaatsleutels en het MAC adres van de gewijzigde Wi-Fi communicatiemodule).
- Veiligheidscertificaat van de Wi-Fi communicatiemodule (voor de informatietechnische beveiliging van de verbinding).
- De actuele software- en hardwareversie van uw vaatwasser.
- Status van een eventuele eerdere reset naar de fabrieksinstellingen.

Bij de eerste registratie wordt het gebruik van de Home Connect functionaliteiten voorbereid. Deze registratie dient pas te worden uitgevoerd op het moment dat u voor het eerst van de Home Connect functionaliteiten gebruik wilt maken. Houd er rekening mee dat de Home Connect functionaliteiten alleen kunnen worden gebruikt in verbinding met de Home Connect app. Informatie over gegevensbeveiliging kan in de Home Connect app worden opgevraagd.

Afstandstoets start

Als de vaatwasser met het thuisnetwerk is verbonden activeert u met de afstandstoets start  de afstandsbediening van de vaatwasser.

Wanneer de vaatwasser nog niet bij Home Connect is aangemeld, komt u door het indrukken van de afstandstoets start , in de Home Connect instellingen.

Zie hiervoor de meegeleverde documentatie van Home Connect.

Aanwijzingen

- Bij afgesloten aanmeldingsprocedure gaat de afstandstoets start uit .
- Om de afstandsbediening te activeren, de afstandstoets start  indrukken,
- Wanneer de Home Connect Assistent bij de start werd afgebroken, drukt u opnieuw op de afstandstoets start .
- Indien de verbinding naar de router afbreekt, knippert de indicatie WLAN  op het display.

Wi-Fi zonder verbinding met de Home Connect server

U kunt via de Home Connect App de verbinding met de Home Connect server verbreken.

Uw apparaat is dan lokaal met uw mobiele eindapparaat verbonden, maar heeft geen verbinding met de Home Connect server.

Aanwijzing: Als de verbinding met de Home Connect server niet door u is gedeactiveerd, controleert u uw internetverbinding.

Diagnose op afstand

Als u contact opneemt met de servicedienst, kan deze dienst met behulp van de Diagnose op afstand  toegang tot uw apparaat verkrijgen.

Aanwijzingen

- De toegang van de servicedienst moet door u op het apparaat worden bevestigd.
- U kunt de Diagnose op afstand  via de AAN-/UIT-schakelaar  uitschakelen of in de Home Connect app de toegang van de servicedienst deactiveren.

Conformiteitsverklaring

Hierbij verklaart BSH Hausgeräte GmbH dat het apparaat met Home Connect functionaliteit voldoet aan de fundamentele vereisten en de overige toepasselijke bepalingen van de richtlijn 1999/5/EG. Een uitvoerige R&TTE conformiteitsverklaring vindt u op het internet onder www.siemens-home.com, op de productpagina van uw apparaat bij de aanvullende documenten.

Wi-Fi is een geregistreerd handelsmerk \

Wateronthardingsinstallatie / Onthardingszout

Voor een goed afwasresultaat heeft de afwasautomaat zacht water, d.w.z. water met weinig kalk nodig. Anders zetten zich witte kalkresten op het serviesgoed en de binnenkant van de spoelruimte af. Leidingwater is harder dan 7° dH (1,2 mmol/l), moet onthard worden. Dit gebeurt met behulp van onthardingszout (regeneereerzout) in de wateronthardingsinstallatie van de afwasmachine. De instelling en daarmee de benodigde hoeveelheid zout is afhankelijk van de hardheid van uw leidingwater (zie de volgende waterhardheidstabel).

Tabel voor de waterhardheid

Waterhardheids-waarde°dH	Hardheids-bereik	mmol/l	Instelwaarde op machine
0-6	zacht	0-1,1	0-6
7-8	zacht	1,2-1,4	7-8
9-10	gemiddeld	1,5-1,8	9-10
11-12	gemiddeld	1,9-2,1	11-12
13-16	gemiddeld	2,2-2,9	13-16
17-21	hard	3,0-3,7	17-21
22-30	hard	3,8-5,4	22-30
31-50	hard	5,5-8,9	31-50

Onthardingsinstallatie instellen

De hoeveelheid onthardingszout is van **0** tot **50° dH** instelbaar. Bij de instelwaarde **0-6** is geen onthardingszout nodig.

Zo stelt u de onthardingsvoorziening in:

1. Hardheid van het leidingwater opvragen bij het plaatselijke waterleidingbedrijf.
2. De benodigde stand opzoeken in de waterhardheidstabel.
3. Deur openen.
4. AAN/UIT-schakelaar inschakelen.
5. Infotoets  3 seconden ingedrukt houden tot het indicatievenster bovenaan de volgende tekst weergeeft:

Bladeren met < >

Instellen met - +

Verlaten met Setup 3 sec.

6. Toets > meermaals indrukken tot het indicatievenster bovenaan de waterhardheid weergeeft.
7. Met de insteltoetsen + - de instelling maken.
8. Infotoets  3 seconden indrukken.

De instelwaarde is opgeslagen.

Gebruik van onthardingszout

Men dient onthardingszout bij te vullen zodra de zoutbijvulindicatie op het bedieningspaneel brandt, of wanneer dit wordt aangegeven op de display-indicatie * . Onmiddellijk vóór het inschakelen van het apparaat zout bijvullen. Hiermee bereikt u dat de overgelopen zoutoplossing onmiddellijk wordt uitgespoeld en corrosie aan het spoelreservoir wordt voorkomen.

Attentie!

Reinigingsmiddel beschadigt de onthardingsvoorziening! Nooit reinigingsmiddel in het reservoir voor onthardingszout doen.

Zo vult u onthardingszout bij:

1. Schroefdop van het voorraadreservoir [28] eraf schroeven.
2. Reservoir met water vullen (alleen nodig bij de eerste ingebruikneming).
3. Onthardingszout toevoegen volgens de afbeelding (**geen tafelsout of tabletten**). Hierdoor wordt het water verdrongen en loopt weg.

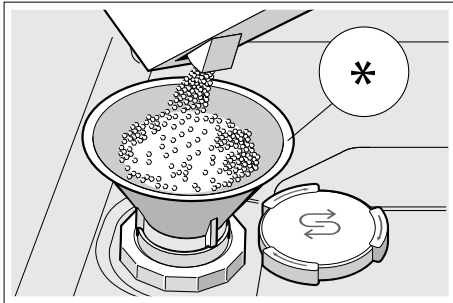

* afhankelijk van de uitrustingsvariant van uw afwasautomaat

Gebruik van reinigingsproducten met zoutcomponenten

Bij gebruik van gecombineerde reinigingsproducten met zoutcomponenten hoeft in het algemeen tot een waterhardheid van 21 °dH (37 °fH, 26 °Clarke, 3,7 mmol/l) geen onthardingszout gebruikt te worden. Bij een waterhardheid van meer dan 21 °dH is gebruik van onthardingszout nodig.

Zoutbijvulindicatie / onthardingsvoorziening uitschakelen

Wanneer bij gebruik van gecombineerde reinigingsmiddelen met zoutcomponenten een storing optreedt in de zoutbijvulindicatie [6] op het bedieningspaneel of in de tekst in het indicatievenster bovenaan [4] (zoutvoorraad voldoende voor x spoelbeurten), dan kunnen de indicaties uitgeschakeld worden.

Ga te werk zoals onder „Onthardingsinstallatie instellen” is beschreven en de waarde op **0-6** zetten. Hiermee zijn de onthardingsinstallatie en de indicatie zout bijvullen uitgeschakeld.

Glansspoelmiddel

Men dient glansspoelmiddel bij te vullen zodra de glansspoelmiddel-bijvulindicatie **[5]** op het bedieningspaneel brandt, of wanneer dit wordt aangegeven op de display-indicatie * **[12]**.

Glansspoelmiddel hebt u nodig voor streeploos gedroogd serviesgoed en heldere glazen. Gebruik alleen glansspoelmiddel voor huishoudelijke afwasautomaten. Gecombineerde reinigingsproducten met glansspoelcomponenten kunnen alleen tot een waterhardheid van 21° dH (37° fH, 26° Clarke, 3,7 mmol/l) gebruikt worden. Bij een waterhardheid van meer dan 21 °dH is gebruik van glansspoelmiddel nodig.

* afhankelijk van de uitrustingsvariant van uw afwasautomaat

Zo vult u glansspoelmiddel bij:

1. Reservoir **[32]** openen; lip op het deksel indrukken (1) en optillen (2).

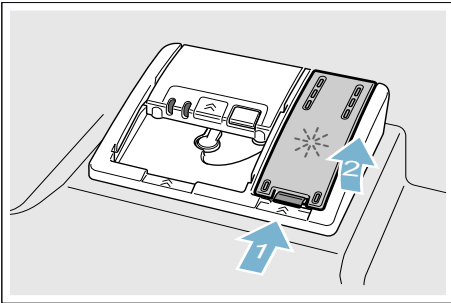

2. Glansspoelmiddel bijvullen tot het max.-teken.

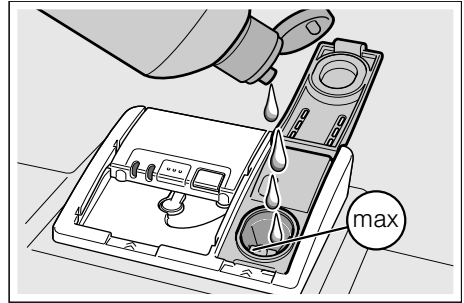



3. Sluit het deksel. Het deksel klikt hoorbaar vast.
4. Eventueel gemorst glansspoelmiddel met een doekje verwijderen om overmatige schuimontwikkeling bij de volgende afwasbeurt te voorkomen.



Hoeveelheid glansspoelmiddel instellen

De hoeveelheid glansspoelmiddel is van **0** tot **6** instelbaar. Stel de hoeveelheid wasverzachter in op **5** voor een bijzonder goed droogresultaat. Verander de hoeveelheid glansspoelmiddel alleen als er strepen of watervlekken op het serviesgoed achterblijven. Stel een lagere stand in om vegen te voorkomen. Stel een hogere stand in om watervlekken te voorkomen.

Zo stelt u de hoeveelheid glansspoelmiddel in:

1. Deur openen.
2. AAN/UIT-schakelaar  inschakelen.
3. Infofotoets   3 seconden ingedrukt houden tot het indicatievenster bovenaan  de volgende tekst weergeeft:
Bladeren met < >
Instellen met - +
Verlaten met Setup 3 sec.
4. Toets  meermaals indrukken tot het indicatievenster bovenaan  de toe te voegen hoeveelheid glansspoelmiddel weergeeft.
5. Met de insteltoetsen **+**  de instelling maken.
6. Infofotoets   3 seconden indrukken.
De instelwaarde is opgeslagen.

Indicatie glansspoelmiddel bijvullen uitschakelen

Wanneer bij gebruik van gecombineerde reinigingsmiddelen met glansspoelmiddelcomponenten een storing optreedt in de glansspoelmiddel-bijvulindicatie  op het bedieningspaneel of in de tekst op de display-indicatie *  (glansspoelmiddelvoorraad voldoende voor x spoelbeurten), dan kunnen de indicaties uitgeschakeld worden.

Ga te werk zoals onder „Hoeveelheid glansspoelmiddel instellen” beschreven en stel in op stand **0**.

* afhankelijk van de uitrustingsvariant van uw afwasautomaat

Serviesgoed

Ongeschikt servies

- Bestek en servies met houten onderdelen.
- Gevoelige gedecoreerde glazen, kunstnijverheidservies en -vazen en antiek servies. De decoraties zijn niet bestand tegen afwassen in een afwasautomaat.
- Niet hittebestendige kunststof voorwerpen/onderdelen.
- Koperen en tinnen serviesgoed.
- Serviesgoed dat bevuild is met as, kaarsvet, smeerolie of verf.

Geglazuurd serviesgoed en voorwerpen van aluminium en zilver kunnen bij het afwassen gaan verkleuren of verbleken. Ook sommige soorten glas (bijv. voorwerpen van kristal) kunnen dof worden nadat ze vele malen zijn afgewassen.

Schade aan glas en serviesgoed.

Oorzaken:

- Glassoort en fabricagewijze van het glas.
- Chemische samenstelling van het reinigingsmiddel.
- Temperatuur van het water tijdens de afwas.

Aanbeveling:

- Gebruik alleen glas en porselein dat volgens de fabrikant geschikt is voor de afwasautomaat.
- Gebruik reinigingsmiddel waarop staat aangegeven dat het het serviesgoed ontziet.
- Glas en bestek na afloop van het programma zo snel mogelijk uit de afwasmachine halen.

Inruimen

1. Grove etensresten verwijderen. Afspoelen onder stromend water is niet nodig.
2. Het serviesgoed zodanig inruimen dat
 - het stevig staat en niet kan omvallen.
 - alle soorten serviesgoed met de opening naar beneden staan.
 - serviesgoed met een ronding of een holte schuin staat zodat het water er vanaf kan lopen.
 - het de twee sproeiarmen [23] en [27] tijdens het ronddraaien niet belemmert.

Hele kleine voorwerpen niet in de machine afwassen. Ze kunnen gemakkelijk uit de servieskorven vallen.

Bovenste servieskorf

Plaats kopjes en glazen in de bovenste servieskorf [22].

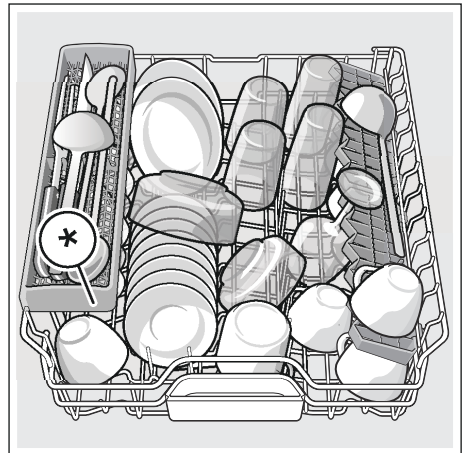

* afhankelijk van de uitrustingsvariant van uw afwasautomaat

nl Serviesgoed

Aanwijzing: Er mag geen serviesgoed op het tablettenbakje [24] staan. Dit kan het deksel van het reinigingsmiddelbakje blokkeren, waardoor het niet volledig open gaat.

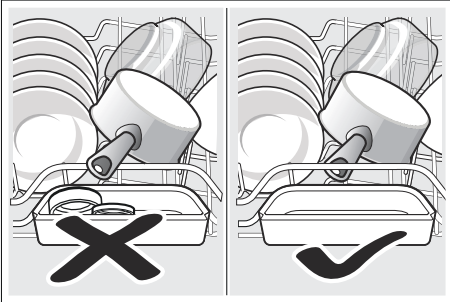

Onderste servieskorf

Plaats pannen in de onderste servieskorf [31].

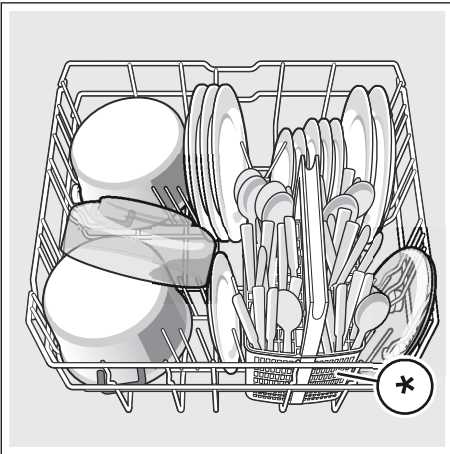

* afhankelijk van de uitrustingsvariant van uw afwasautomaat

Tip: Erg vervuild serviesgoed (pannen) moet in de onderste korf worden ingeruimd. Door de sterkere sproeistraal verkrijgt u zo een beter afwasresultaat.

Tip: Andere voorbeelden hoe u uw afwasautomaat optimaal kunt inruimen, vindt u op onze homepage. U kunt deze gratis downloaden. Ons internetadres vindt u op de achterkant van deze gebruiksaanwijzing.

Bestekkorf *

Plaats het bestek altijd ongesorteerd met de punt naar onderen in de bestekkorf *.

Om verwondingen te voorkomen: lange, puntige bestekdelen en messen in het messenrek leggen.

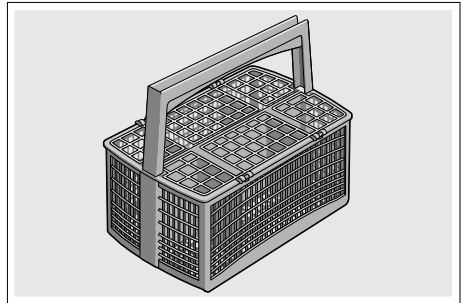

* afhankelijk van de uitrustingsvariant van uw afwasautomaat

Besteklade *

Het bestek zoals afgebeeld in de besteklade [21] inruimen. Apart inruimen van het bestek vergemakkelijkt het uitruimen na het afwassen.

U kunt de besteklade verwijderen.

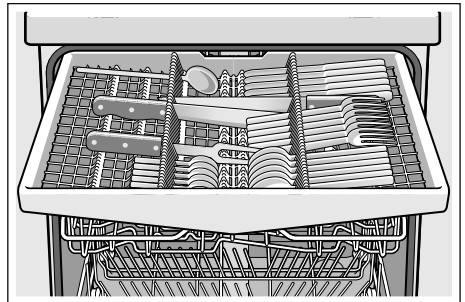

Afhankelijk van de uitrustingsvariant van uw afwasautomaat kunt u de zijdelen neerklappen om meer ruimte te hebben voor lang bestek. U kunt de voorste pennenrijen neerklappen om bredere handgrepen te kunnen inruimen.

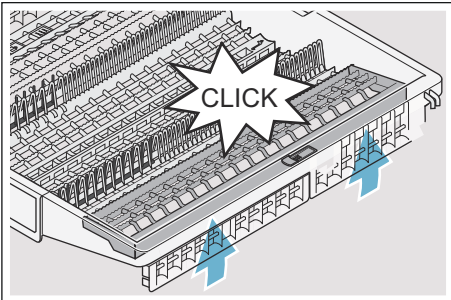
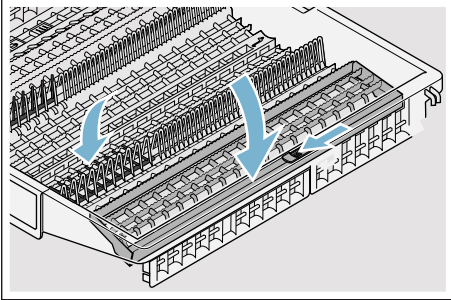

* afhankelijk van de uitrustingsvariant van uw afwasautomaat

Étagère *

De etagère en de ruimte daaronder kunt u gebruiken voor kleine kopjes en glazen of voor groter bestek zoals pollepels of voorsnijcouvert. Als u de etagère niet nodig hebt, kunt u deze omhoog klappen.

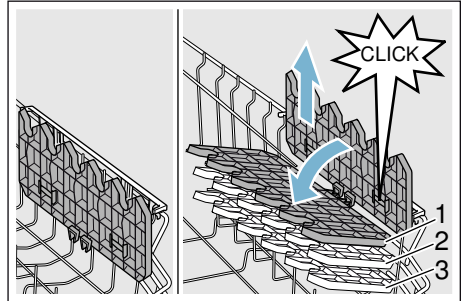

* Afhankelijk van de uitrustingsvariant van uw afwasautomaat kunt u de etagère op 3 niveaus in de hoogte verstellen.

Zo verstelt u de hoogte van de etagère:

1. Étagère verticaal zetten en naar boven trekken.
2. Étagère iets schuin zetten en naar beneden schuiven tot op de gewenste hoogte (1, 2 of 3).
3. Étagère vastzetten.
De etagère klikt hoorbaar vast.

Omklapbare bordensteunen *

* Afhankelijk van de uitrustingsvariant van uw afwasautomaat kunt u de omklapbare bordensteunen omklappen. Zo kunt u pannen, schalen en glazen beter inruimen.

Zo klapt u de omklapbare bordensteunen om:

1. Hendel naar voren duwen (1).
2. Omklapbare bordensteunen omklappen (2).

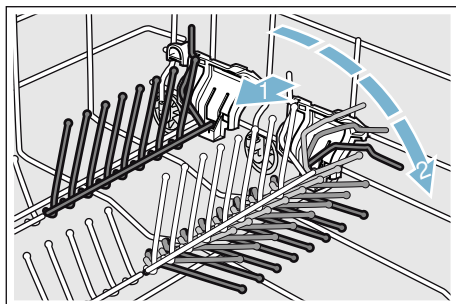

Houder voor kleingood *

* Afhankelijk van de uitrustingsvariant van uw afwasautomaat is bovenste servieskorf voorzien van houders voor kleingood. Met de houders voor kleingood kunt u lichte kunststofdelen goed vastzetten.

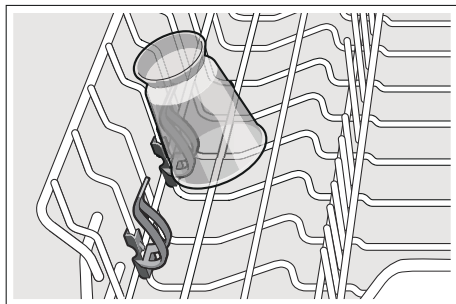

Messenrek *

* Afhankelijk van de uitrustingsvariant van uw afwasautomaat is bovenste servieskorf voorzien van een messenrek. In het messenrek kunt u lange messen en andere hulpstukken leggen.

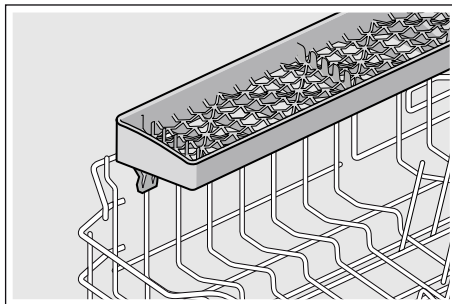

Bakplaat-sproeikop *

* afhankelijk van de uitrustingsvariant van uw afwasautomaat

Grote bakplaten of roosters en grote borden (gourmetborden, pastaborden, onderborden) kunt u reinigen met deze sproeikop.

Zo brengt u de sproeikop aan:

1. Bovenkorf [22] verwijderen → "Bovenste servieskorf demonteren/monteren" op pagina 29.
2. Sproeikop volgens de afbeelding aanbrengen en naar rechts draaien. Sproeikop zit vast.

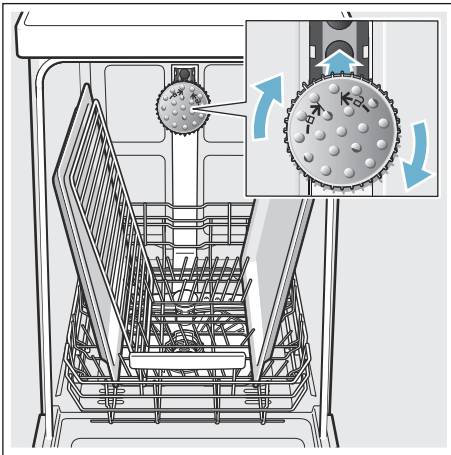

De bakplaten zoals afgebeeld inruimen zodat de sproeistraal alle delen kan bereiken (maximaal 2 bakplaten en 2 roosters).

Aanwijzing: Denk eraan dat u de afwasautomaat altijd met de bovenkorf [22] of met de bakplaatsproeikop gebruikt.

Uitruimen

Om te vermijden dat waterdruppels van de bovenste servieskorf op het serviesgoed in de onderste servieskorf vallen, is het aan te raden het apparaat van onder naar boven uit te ruimen.

Tip: Heet serviesgoed is stootgevoelig! Laat het daarom na afloop van het programma net zo lang in de afwasautomaat afkoelen tot u het goed kunt vastpakken.

Aanwijzing: Na het einde van het programma kunnen er in het apparaat nog waterdruppels zichtbaar zijn. Dit heeft geen invloed op het drogen van het serviesgoed.

Verstellen van de korfhoogte *

* afhankelijk van de uitrustingsvariant van uw afwasautomaat

De bovenste servieskorf [22] kan – indien gewenst – in de hoogte versteld worden om in de bovenste of in de onderste servieskorf meer ruimte te maken voor hoger serviesgoed.

Apparaathoogte 81,5 cm

Met bestekkorf	Bovenste korf	Onderste korf
Stand 1 max. ø	22 cm	31 cm
Stand 2 max. ø	24,5 cm	27,5 cm
Stand 3 max. ø	27 cm	25 cm

Met besteklade	Bovenste korf	Onderste korf
Stand 1 max. ø	16 cm	31 cm
Stand 2 max. ø	18,5 cm	27,5 cm
Stand 3 max. ø	21 cm	25 cm

Apparaathoogte 86,5 cm

Met bestekkorf	Bovenste korf	Onderste korf
Stand 1 max. ø	24 cm	34 cm
Stand 2 max. ø	26,5 cm	30,5 cm
Stand 3 max. ø	29 cm	28 cm

Met besteklade	Bovenste korf	Onderste korf
Stand 1 max. ø	18 cm	34 cm
Stand 2 max. ø	20,5 cm	30,5 cm
Stand 3 max. ø	23 cm	28 cm

Plaats grote borden met een diameter tot 31/34* cm volgens de afbeelding in de onderste servieskorf [31].

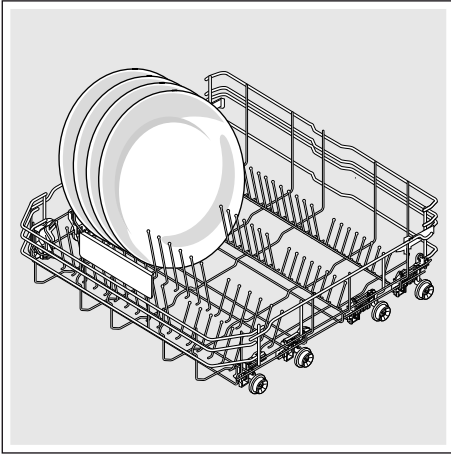

* afhankelijk van de uitrustingsvariant van uw afwasautomaat

Bovenste servieskorf met hendels aan de zijkant

1. Bovenste servieskorf [22] uittrekken.
2. Bovenste servieskorf bovenaan de zijkanten vastpakken. Zo voorkomt u dat deze omlaag klapt bij de volgende stap.
3. De bovenste servieskorf **laten zakken**; beide hendels links en rechts op de buitenzijde van de korf naar binnen drukken. De bovenste servieskorf beweegt omlaag.

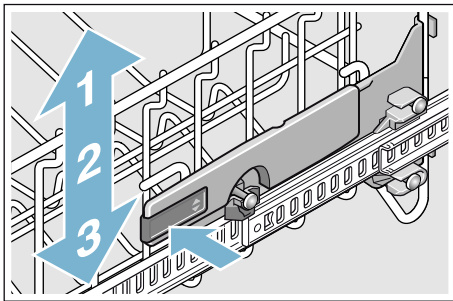

4. De bovenste servieskorf **optillen**; de bovenste servieskorf aan de bovenrand vastpakken en optillen.
5. Zorg ervoor dat de bovenste servieskorf aan beide zijden op dezelfde hoogte ligt.
6. Bovenste servieskorf inschuiven.

Besteklade demonteren/monteren

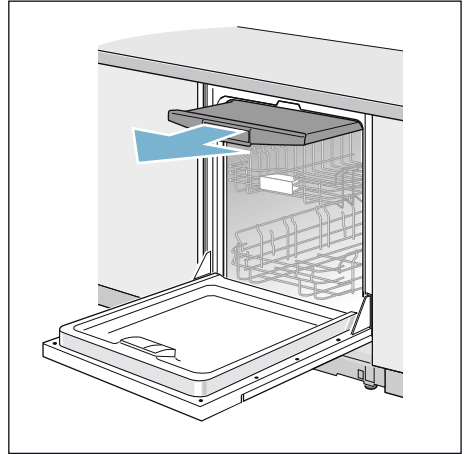

Besteklade [21] demonteren:

1. Besteklade volledig uittrekken (1).
2. Besteklade vooraan uit de bevestiging tillen (2).
3. Besteklade naar voren uittrekken en laten zakken (3).

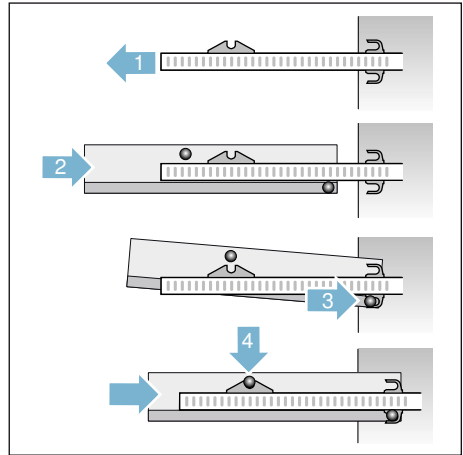
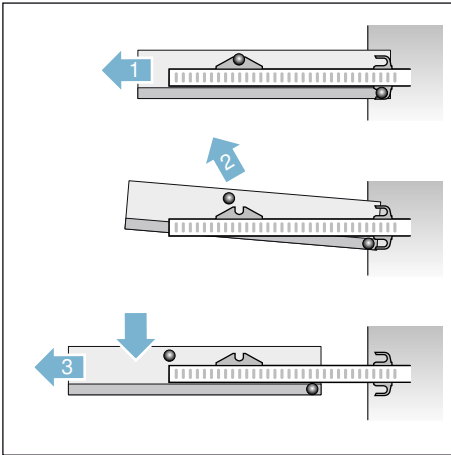

Besteklade 21 monteren:

1. Rails van de besteklade volledig uittrekken (1).
2. Besteklade aanbrengen (2). Daarbij letten op de positie van de bevestigingsbouten (zoals afgebeeld bij arbeidsstap 2).
3. Besteklade iets optillen en de achterste bevestigingsbouten in de onderste bevestigingshaken van de rails steken (3).
4. Besteklade laten zakken en de voorste bevestigingsbouten in de bevestiging drukken (4). De besteklade klikt hoorbaar vast.
5. Besteklade inschuiven.

Bovenste servieskorf 22 demonteren/monteren

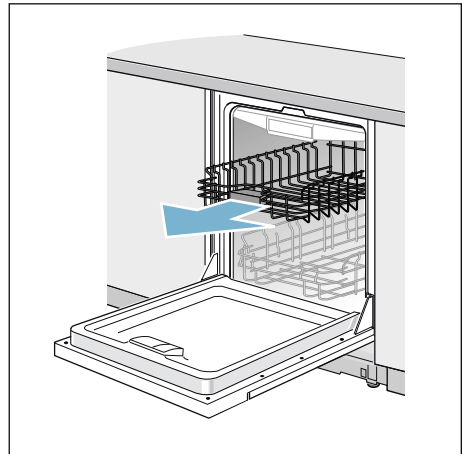

Bovenste servieskorf 22 demonteren:

1. Bovenste servieskorf volledig uittrekken (1).
2. Bovenste servieskorf vooraan uit de bevestigingen tillen (2).
3. Bovenste servieskorf naar voren uittrekken en laten zakken (3).

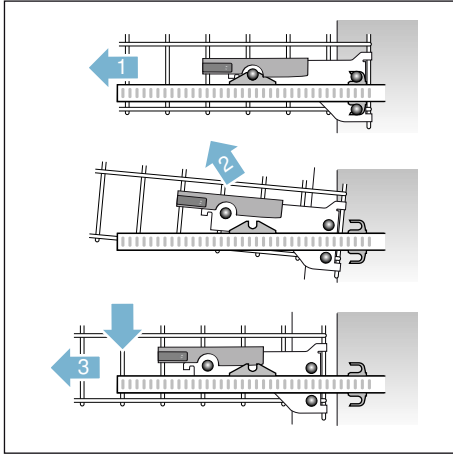

Bovenste servieskorf **[22]** monteren.

1. Rails van de bovenste servieskorf volledig uittrekken (1).
2. Bovenste servieskorf aanbrengen (2). Daarbij letten op de positie van de bevestigingsbouten (zoals afgebeeld bij arbeidsstap 2).
3. Bovenste servieskorf iets optillen en de achterste bevestigingsbouten in de bevestigingshaken steken (3).
4. Bovenste servieskorf laten zakken en in de voorste bevestiging drukken (4). De bovenste servieskorf klikt hoorbaar vast.
5. Bovenste servieskorf inschuiven.

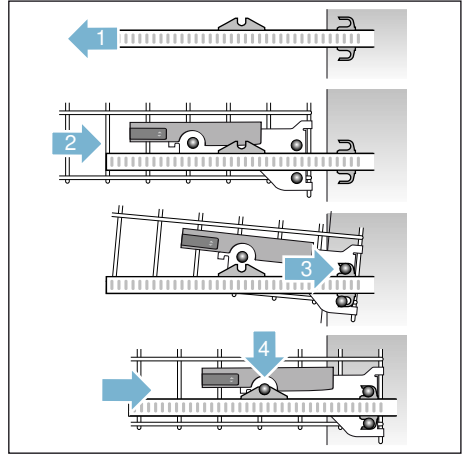

Onderste servieskorf demonteren/monteren

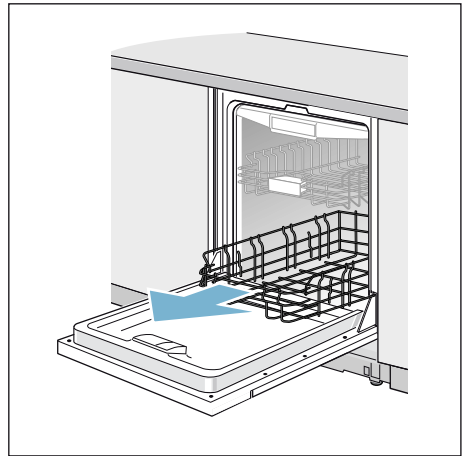

Onderste servieskorf **[31]** demonteren.

1. Onderste servieskorf volledig uittrekken (1).
2. Onderste servieskorf eerst uit de voorste en dan uit de achterste houders tillen (2).

Reinigungsmitel

U kunt zowel tabletten als poedervormige of vloeibare reinigingsmiddelen voor de wasmachine gebruiken, maar nooit handafwasmiddel. Afhankelijk van de vervuiling kan met poedervormig of vloeibaar reinigingsmiddel de dosering individueel worden aangepast. Tabs bevatten voor alle afwasprogramma's voldoende werkzame stoffen. Moderne, krachtige reinigingsmiddelen hebben meestal een laag alkalische receptuur met fosfaat en enzymen. Fosfaten binden de kalk in het water. Enzymen breken zetmeel af en lossen eiwitten op. Minder voorkomend zijn reinigingsmiddelen zonder fosfaat. Deze hebben iets minder vermogen om kalk te binden en vereisen een hogere dosering. Om gekleurde vlekken (bijv. thee of ketchup) te verwijderen worden meestal bleekmiddelen op basis van zuurstof gebruikt.

Aanwijzing: Neem voor een goed afwasresultaat altijd de aanwijzingen op de verpakking in acht! Hebt u nog andere vragen, dan raden wij u aan contact op te nemen met de fabrikant van het reinigingsmiddel.

Waarschuwing

Verwondingsgevaar en materiële schade door het niet naleven van de veiligheidsvoorschriften van reinigings- en glansspoelmiddelen!

Neem altijd de veiligheidsvoorschriften van reinigings- en glansspoelmiddelen in acht.

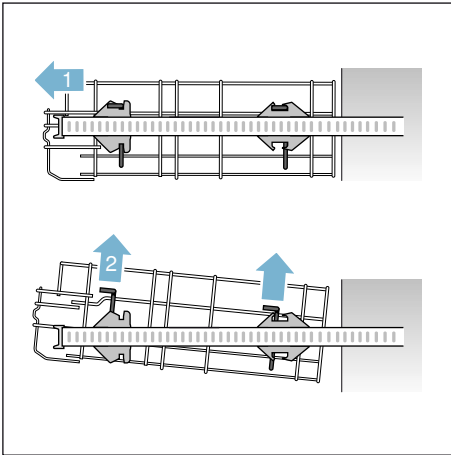

Onderste servieskorf **31** monteren.

1. Rails van de onderste servieskorf volledig uittrekken (1).
2. Onderste servieskorf in de achterste houders plaatsen (2).
3. Onderste servieskorf vooraan laten zakken en in de voorste houders plaatsen (3).
4. Onderste servieskorf inschuiven.

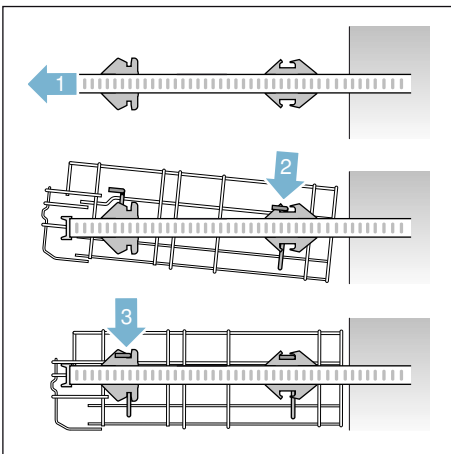

Vullen met reinigingsmiddel

1. Als het reinigingsmiddelbakje [33] nog gesloten is, bedient u de afsluitrendel [34] om het bakje te open.
2. Reinigingsmiddel alleen in het droge reinigingsmiddelbakje [33] gieten (tablet plat neerleggen, niet op zijn kant).
3. Dosering: zie de aanwijzingen van de fabrikant op de verpakking. Doseerindeling van het reinigingsmiddelbakje gebruiken. Gewoonlijk volstaat 20 ml–25 ml bij normale vervuiling. Bij gebruik van tabs is één tablet voldoende.

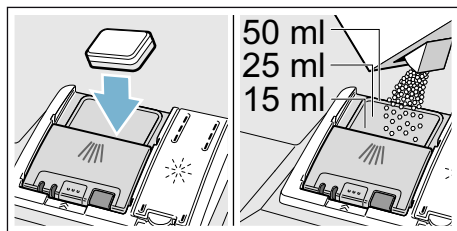

4. Deksel van het reinigingsmiddelbakje sluiten. Het deksel klikt hoorbaar vast.

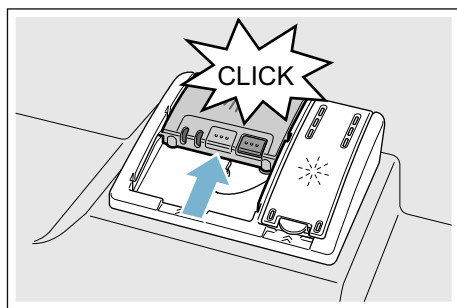

Het reinigingsmiddelbakje gaat, afhankelijk van het programma, op het juiste tijdstip automatisch open. Het poedervormige of vloeibare afwasmiddel wordt in het apparaat verdeeld en opgelost, het tablet valt in de tab-opvangschaal en wordt daar gedoseerd opgelost.

Tip: Als het serviesgoed niet erg vuil is, kunt u normalerwijze volstaan met minder reinigingsmiddel dan is aangegeven. Geschikte reinigings- en onderhoudsmiddelen kunt u online op onze internetsite of bij de Servicedienst bestellen (zie achterkant).

Gecombineerde reinigingsmiddelen

Naast de gebruikelijke reinigingsmiddelen (Solo) wordt een aantal producten aangeboden met extra functies. Deze producten bevatten behalve reinigingsmiddel vaak ook glansspoelmiddel en zoutvervangende stoffen (3in1) en, afhankelijk van de combinatie (4in1, 5in1, ...), ook nog extra componenten zoals glasbescherming of glansmiddel voor roestvrij staal. Gecombineerde reinigingsmiddelen functioneren alleen tot een bepaalde hardheidsgraad (meestal 21 °dH). Boven deze grenswaarde moeten zout en glansspoelmiddel worden toegevoegd.





Zodra gecombineerde reinigingsproducten gebruikt worden past het afwasprogramma zich automatisch zodanig aan dat altijd het best mogelijke afwas- en droogresultaat bereikt wordt.

Aanwijzingen

- Als u na de start van het programma serviesgoed wilt bijvullen, gebruik de tab-opvangschaal [24] dan **niet** als handgreep voor de bovenste servieskorf. Het tablet kan er al in liggen waardoor u met het gedeeltelijk opgeloste tablet in contact komt.
- Leg **geen** kleine voorwerpen om af te wassen in de tab-opvangschaal [24]; hierdoor kan het tablet niet gelijkmatig oplossen.
- Optimale afwas- en droogresultaten bereikt u door het gebruik van losse reinigingsmiddelen in combinatie met (apart) gebruik van onthardingszout en glansspoelmiddel.
- Bij korte programma's kunnen tabletten door een verschillende manier van oplossen eventueel niet de volle reinigingskracht ontwikkelen waardoor er onopgeloste afwasmiddeldeeltjes achterblijven. Voor deze programma's is een reinigingsmiddel in poedervorm beter geschikt.
- Bij het programma „Intensief“ (bij sommige modellen) is dosering van één tab voldoende. Bij gebruik van poedervormig reinigingsmiddel kunt u nog wat extra reinigingsmiddel op de binnenkant van de deur strooien.
- Ook als de indicatie glansspoelmiddel en/of zout bijvullen brandt, verloopt het afwasprogramma bij gebruik van gecombineerd reinigingsmiddelen zonder problemen.
- Bij gebruik van reinigingsmiddelen met in water oplosbaar beschermend omhulsel: het omhulsel alleen met droge handen vastpakken. Het reinigingsmiddelbakje moet vóór het vullen absoluut droog zijn, anders kan het reinigingsmiddel eraan vastplakken.
- Als u van gecombineerde reinigingsmiddelen op losse reinigingsmiddelen omschakelt, let er dan op dat de wateronthardingsinstallatie en de hoeveelheid glansspoelmiddel op de juiste waarde zijn ingesteld.
- Bio-/ecoreiniger: Reinigingsmiddelen met de aanduiding „Bio“ of „Eco“ gebruiken (om milieuredenen) meestal kleinere hoeveelheden werkzame stoffen of maken helemaal geen gebruik van bepaalde inhoudsstoffen. De reinigende werking van zulke producten kan daardoor beperkt zijn.

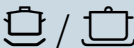
Programma-overzicht

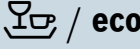
In dit overzicht staat het maximaal mogelijke aantal programma's vermeld. De bijpassende programma's en hun rangschikking vindt u op het bedieningspaneel.

Soort serviesgoed	Soort vervuiling	Programma	Eventuele extra functies	Programmaverloop
potten, pannen, niet gevoelig serviesgoed en bestek	erg aangekoekte, ingebrande of opgedroogde zetmeel- of eiwithoudende etensresten	 Intensief 70°	alle	Voorspoelen Reinigen 70° Tussenspoelen Glansspoelen 50° Drogen
potten, pannen, niet gevoelig serviesgoed en bestek	erg aangekoekte, ingebrande of opgedroogde zetmeel- of eiwithoudende etensresten	 Auto 65° - 75°	alle	Wordt naar mate van de vervuiling met behulp van het sensorsysteem geoptimaliseerd.
gemengd serviesgoed en bestek	licht opgedroogde, in het huishouden gebruikelijke etensresten	 Auto 45° - 65°	alle	Wordt naar mate van de vervuiling met behulp van het sensorsysteem geoptimaliseerd.
gemengd serviesgoed en bestek	licht opgedroogde, in het huishouden gebruikelijke etensresten	 Eco 50°	alle	Voorspoelen Reinigen 50° Tussenspoelen Glansspoelen 35° Drogen
gevoelig serviesgoed, bestek, temperatuurgevoelige kunststoffen en glazen	weinig aangekoekte verse etensresten	 Auto 35° - 45°	IntensiveZone VarioSpeedPlus halveBelading extraDroog glansDroog Energy Safe	Wordt naar mate van de vervuiling met behulp van het sensorsysteem geoptimaliseerd.
gemengd serviesgoed en bestek	licht opgedroogde, in het huishouden gebruikelijke etensresten	 Nacht	IntensiveZone halveBelading HygienePlus extraDroog glansDroog	Voorspoelen Reinigen 50° Tussenspoelen Glansspoelen 35° Drogen

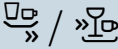
Soort serviesgoed	Soort vervuiling	Programma	Eventuele extra functies	Programmaverloop
gevoelig serviesgoed, bestek, temperatuurgevoelige kunststoffen en glazen	weinig aangekoekte verse etensresten	 Glas 40°	IntensiveZone VarioSpeedPlus halveBelading extraDroog glansDroog	Voorspoelen Reinigen 40 Tussenspoelen Glansspoelen 50° Drogen
gevoelig serviesgoed, bestek, temperatuurgevoelige kunststoffen en glazen	weinig aangekoekte verse etensresten	 Snel 45°	Extra drogen glansDroog	Reinigen 45 Tussenspoelen Glansspoelen 50°
alle soorten serviesgoed	koud voorspoelen, tussentijdse reiniging	 Voorspoelen	geen	Voorspoelen

Programmakeuze

U kunt afhankelijk van het soort vaat en van de mate van vervuiling een passend programma kiezen.

Aanwijzingen voor testinstututen

Testbureaus ontvangen de instructies voor vergelijkingstests (bijv. volgens EN60436).

Hierbij gaat het om de voorwaarden voor het uitvoeren van de tests, niet om de resultaten of de verbruikswaarden.

Aanvraag per e-mail aan:

dishwasher@test-appliances.com

Benodigd zijn het fabrieknummer

(E-Nr.) en het productnummer (FD), die u op het typeplaatje **35** op de deur van het apparaat vindt.

P+ Extra functies

* Afhankelijk van de uitrustingsvariant van uw afwasautomaat kunt u verschillende extra functies  kiezen.

Tijd besparen (VarioSpeedPlus) *

Met de functie Tijd besparen kan de looptijd – afhankelijk van het gekozen afwasprogramma – met ca. 20% tot 66% verkort worden. Om bij verkorte looptijd optimale reinigungs- en droogresultaten te bereiken, wordt het water- en energieverbruik verhoogd.

halveBelading *

Als u maar weinig afwas hebt (bijv. glazen, kopjes, borden), dan kunt u de „halveBelading” bijschakelen. Hiermee bespaart u water, energie en tijd. Vul het reinigungsmiddelbakje met iets minder reinigungsmiddel dan zoals aanbevolen bij een volle belading van de machine.

hygiënePlus (HygienePlus) *

Met deze functie worden de temperaturen verhoogd en extra lang in stand gehouden, om een gedefinieerd desinfectieniveau te bereiken. Door deze functie continu te gebruiken, verbetert de hygiëne. Deze extra functie is ideaal voor bijv. het afwassen van snijplanken of babyflesjes.

intensiveZone *

Perfect voor gemengde belading. U kunt erg vuile potten en pannen in de onderste servieskorf samen met normaal vervuild serviesgoed in de bovenste korf afwassen. De sproeidruk in de onderste servieskorf wordt versterkt, de temperatuur van het afwaswater iets verhoogd.

glansDroog *

Door de hoeveelheid water tijdens het spoelen te vergroten en de droogtijd te verlengen, worden vlekken voorkomen en verbetert het droogresultaat. Het energieverbruik is iets hoger. Voor de glansdroogfunctie wordt glansspoelmiddel aanbevolen (ook bij gebruik van combireinigers).

Energy Save *

Met de functie „Energy Save“ kan het water- en energieverbruik worden verlaagd. Voor optimale reinigungs- en droogresultaten wordt de looptijd verlengd.



Apparaat bedienen

Programmagegevens

De programmegegevens (verbruikswaarden) vindt u in de korte handleiding. Deze zijn gebaseerd op normale omstandigheden en een waterhardheid-instelwaarde van gemiddeld °dH 13 - 16 gemiddeld. Verschillende factoren zoals de temperatuur van het water en de druk in de waterleiding zijn hierbij van invloed en kunnen tot afwijkingen leiden.

Deur openen





Om de deur te openen drukt u bovenaan op het midden van de deur. Het apparaat gaat automatisch open.

Wanneer u het kinderslot hebt geactiveerd, drukt u twee keer kort na elkaar bovenaan op het midden van de deur.

Instellingen wijzigen

Om het u makkelijker te maken, zijn er vooraf bepaalde instellingen gemaakt voor uw afwasautomaat. U kunt deze fabrieksinstellingen wijzigen.





Zo wijzigt u de instelling:



1. Deur openen.
2. AAN/UIT-schakelaar  inschakelen.
3. Info-toets   3 seconden ingedrukt houden tot het indicatievenster bovenaan  de volgende tekst weergeeft:

Bladeren met < >

Instellen met - +

Verlaten met Setup 3 sec.

4. Toets >  meermaals indrukken tot de gewenste instelling wordt weergegeven in het indicatievenster boven .
5. Met de insteltoetsen + -  de instelling maken.
6. Info-toets   3 seconden indrukken.
De instelwaarde is opgeslagen.

Tip: Wanneer u meerdere instellingen wilt wijzigen, dient u alle wijzigingen na elkaar uit te voeren. Houd dan de info-toets   3 seconden ingedrukt. Alle instelwaarden zijn nu opgeslagen in het apparaat.

Aquasensor *

* afhankelijk van de uitrustingsvariant van uw afwasautomaat

De Aqua-Sensor is een optisch meetsysteem (met lichtstraal) waarmee de vertroebeling van het afwaswater wordt gemeten.

Afhankelijk van het programma treedt de Aqua-Sensor in werking. Als de Aqua-Sensor actief is, kan „schoon” afwaswater in de volgende reinigingsfase gebruikt worden en het waterverbruik daardoor met 3–6 liter verminderd worden. Is het water te vuil, dan wordt het afgepompt en door vers water vervangen. In de automatische programma's worden bovendien temperatuur en looptijd aan de mate van vervuiling aangepast.

Zeoliet-droging

Waarschuwing

Risico van brandwonden door het aanraken van de luchtafvoeropening [26]!

Nooit de luchtafvoeropening aanraken. De uitblaasopening wordt heet en bovendien leidt elke verandering eraan tot een bezoek van de monteur tegen betaling van de onkosten.

Attentie!

Zorg ervoor dat de aanzuigopening [25] niet is afgedekt en dat er in de onderste servieskorf rechts achter boven de uitblaasopening [26] geen temperatuurgevoelige serviesdelen staan.

Het apparaat is voorzien van een zeoliet-reservoir. Zeoliet is een mineraal dat vocht en warmte-energie kan opslaan en weer af kan geven.

In de afwasfase wordt deze warmte-energie voor het drogen van het mineraal en voor het verwarmen van het afwaswater gebruikt.

Tijdens de droogfase wordt vocht uit de spoelruimte in het mineraal opgeslagen en komt warmte-energie vrij. Deze vrijgekomen warmte-energie wordt met droge lucht in de spoelruimte uitgeblazen. Hierdoor is een snelle en verbeterde droging mogelijk waarmee u heel veel energie bespaart.

Deze handelwijzen zijn daardoor bijzonder energiebesparend.

Tijdweergave

De programmaduur wordt tijdens het programma bepaald door de temperatuur van het water, de hoeveelheid serviesgoed en de mate van vervuiling en kan (afhankelijk van het gekozen programma) variëren. U kunt de weergave van de tijd veranderen in een tijdstip of in uren/minuten, zodat de resterende programmaduur in het indicatievenster „Klaar om“ (bijv. 15:20 uur) of „Klaar in“ (bijv. 3:25) verschijnt.

Sensorinstelling

Bij de automatische programma's wordt het programmaverloop geoptimaliseerd door middel van sensoren. Het sensorsysteem past de programmasterkte van automatische programma's aan aan de vuilhoeveelheid en het soort vuil. U kunt de gevoeligheid van de sensoren instellen op 3 standen.

Standaard: Deze instelling is optimaal voor gemengde belading en grote vuilhoeveelheden, maar is tegelijkertijd energie- en waterbesparend.

Gevoelig: Deze instelling past de programmasterkte al bij kleine vuilhoeveelheden aan, voor een effectieve verwijdering van voedselresten. Het energie- en waterverbruik wordt dienovereenkomstig aangepast.

Zeer gevoelig: Bij deze instelling wordt de programmasterkte aangepast aan zwaardere gebruiksomstandigheden, bijvoorbeeld sterk opgedroogde voedselresten. Deze instelling wordt ook aanbevolen bij gebruik van bioreinigers of ecoreinigers met kleinere hoeveelheden werkzame stoffen. Het energie- en waterverbruik wordt dienovereenkomstig aangepast.

Extra drogen

Tijdens het glansspoelen wordt de temperatuur verhoogd waardoor het droogresultaat wordt verbeterd. De looptijd kan hierdoor iets verlengd worden. (Wees voorzichtig met gevoelig serviesgoed!) U kunt de functie Extra droog in- of uitschakelen.

Ecoprognose

Bij geactiveerde ecoprognose verschijnt in het indicatiewenster boven  korte tijd het gemiddelde water- en energieverbruik van het gekozen programma.

AutoPowerOff (Automatisch uitschakelen na afloop van het programma)



Om energie te besparen wordt de afwasautomaat 1 minuut na afloop van het programma uitgeschakeld. U kunt de instelling wijzigen.

Mogelijke instellingen zijn:

- **uit:** Het apparaat gaat niet automatisch uit.
- **Na 1 minuut:** Het apparaat schakelt na 1 minuut uit.
- **Na 2 uur:** Het apparaat schakelt na 2 uren uit.

emotionLight (binnenverlichting) *

* afhankelijk van de uitrustingsvariant van uw afwasautomaat

De ingeschakelde binnenverlichting  brandt bij geopende deur, onafhankelijk van de in- of uitgeschakelde AAN/UIT-schakelaar . Als de deur dicht is of op een kier staat is de verlichting uit. U kunt de binnenverlichting in- of uitschakelen.

Aanwijzing: Denk eraan dat bij een openstaande deur de binnenverlichting na 1 uur automatisch wordt uitgeschakeld.

Display-indicatie *

* afhankelijk van de uitrustingsvariant van uw afwasautomaat

U kunt de display-indicatie  (aanvullende programma-informatie) in- of uitschakelen.

TimeLight (Optische indicatie tijdens het programmaverloop) *

* afhankelijk van de uitrustingsvariant van uw afwasautomaat

Tijdens het programmaverloop verschijnt een optische indicatie (aanvullende programma-informatie) op de vloer onder de deur van het apparaat. Bij een voorgeschoven sokkelplaat of bij hooginbouw met een vlak afsluitend meubelfront is de indicatie niet zichtbaar.

U kunt de optische indicatie in- of uitschakelen.

Infolight *

* afhankelijk van de uitrustingsvariant van uw afwasautomaat

Tijdens het programmaverloop verschijnt een lichtpunt op de vloer onder de deur van het apparaat. De apparaatdeur pas openen wanneer het lichtpunt op de vloer niet meer zichtbaar is. Als de apparaatdeur niet geheel gesloten is, knippert het lichtpunt*. Bij inbouw in een hoge kast met afsluitend meubelfront in één lijn is het lichtpunt niet te zien. U kunt het Infolight in- of uitschakelen.

Startprogramma wijzigen

U kunt de instelling „Startprogramma“ wijzigen.

Signaalsterkte

Het einde van het programma wordt door een akoestisch signaal aangegeven. U kunt deze instelling ook wijzigen.

Toetsvolume

Wanneer u de afwasautomaat bedient, klinkt er een geluidssignaal telkens wanneer u op een toets drukt. U kunt het volume van het signaal regelen. U kunt het toets signaal uitschakelen als het u stoort.

Kinderslot *

* afhankelijk van de uitrustingsvariant van uw afwasautomaat

De afwasautomaat is voorzien van een elektronisch kinderslot. Het kinderslot beschermt kinderen tegen mogelijke gevaren die door de afwasautomaat kunnen ontstaan.

U kunt het kinderslot in- of uitschakelen. Wanneer het kinderslot is ingeschakeld, kost het meer moeite om de deur te openen.

Begroeting

Wanneer u de afwasautomaat inschakelt, verschijnt het merklogo. U kunt het merklogo uitschakelen.

Fabrieksinstelling

U kunt alle instellingen terugzetten op de fabrieksinstelling.

Apparaat inschakelen

1. Kraan helemaal opendraaien.
2. Deur openen.
3. AAN/UIT-schakelaar inschakelen.
Voor een milieuvriendelijk gebruik is bij elke apparaatstart standaard het programma Eco 50° ingesteld. Dit programma blijft gekozen zolang er geen andere programmatoets wordt ingedrukt.
4. START-toets indrukken.
5. Deur sluiten.
Programma start.

Aanwijzing:

Om ecologische redenen wordt het programma Eco 50° ingesteld elke keer dat het apparaat wordt gestart. Dit ontziet niet alleen het milieu, maar ook uw portemonnee.

Het Eco 50° programma is een bijzonder milieubesparend programma. Het is het „standaardprogramma“ conform de EU-verordening 1016/2010, dat de meest efficiënte standaard reinigingscyclus is voor de reiniging van normaal vervuild serviesgoed en het gecombineerde energie- en waterverbruik voor de reiniging van dit soort serviesgoed.

Starttijd kiezen

U kunt de programmastart maximaal 24 uur uitstellen. Afhankelijk van de instelling wordt het programma-einde aangegeven door „Klaar in“ (bijv. 3h 25m) of „Klaar om“ (bijv. 15:20 uur).

1. Deur openen.
2. AAN/UIT-schakelaar inschakelen.
3. Programma kiezen.
4. Toets tijdstelling indrukken.
5. Insteltoetsen + meermaals indrukken tot de weergegeven tijd naar uw wens is.
6. START-toets indrukken, de gekozen starttijd is geactiveerd.
7. Om de tijdstelling te wissen, houdt u de START-toets ca. 3 seconden ingedrukt. Tijdstelling werd afgebroken.
8. Deur sluiten.

Einde van het programma

* Het programma is afgelopen wanneer de melding „Klaar“ verschijnt op het indicatievenster boven en op de display-indicatie * .

* Het programma-einde wordt op de vloer weergegeven – indien de functie TimeLight (optische indicatie) ingeschakeld en zichtbaar is.

* afhankelijk van de uitrustingsvariant van uw afwasautomaat

Apparaat uitschakelen

Korte tijd na afloop van het programma:

1. Deur openen.
2. AAN-/UIT-schakelaar uitschakelen.
3. Waterkraan dichtdraaien (vervalt bij apparaten met aquastop).
4. Na afkoeling het serviesgoed uit het apparaat halen.

Aanwijzing: Laat het apparaat na het einde van het programma even afkoelen voordat u het opent. Zo voorkomt u dat er stoom vrijkomt die op den duur schade aan uw inbouwmeubelen kan veroorzaken.

Programma onderbreken

Attentie!

Door expansie (overdruk) kan de apparaatdeur openspringen en/of water vrijkomen! Wanneer bij warmwateraansluiting of opgewarmd apparaat de apparaatdeur werd geopend, altijd de apparaatdeur enige minuten op een kier zetten en dan sluiten.

1. Deur openen.
2. AAN-/UIT-schakelaar uitschakelen.
De indicatielampjes gaan uit. Het programma blijft in het geheugen opgeslagen.
3. Om het programma voort te zetten de AAN/UIT-schakelaar weer inschakelen.
4. Deur sluiten.

Programma afbreken (Reset)

1. Deur openen.
2. START-toets gedurende ca. 3 seconden indrukken. Het indicatievenster boven en de display-indicatie * tonen: „Programma wordt afgebroken”.
3. Deur sluiten. Het programma is na ca. 1 minuut afgelopen. Het indicatievenster boven toont: Klaar.
4. Deur openen.
5. AAN/UIT-schakelaar uitschakelen.
6. Deur sluiten.

* afhankelijk van de uitrustingsvariant van uw afwasautomaat

Wijzigen van het programma

Na het indrukken van de START-toets kan het programma niet gewijzigd worden. Wijzigen van het programma is alleen mogelijk door het programma af te breken (Reset).



Reinigen en onderhouden

Regelmatige controle en onderhoud van het apparaat dragen ertoe bij defecten te voorkomen. Dit bespaart u tijd en ergernis.

Algemene toestand van de machine

- Spoelruimte controleren op kalkaanslag en vetresten.

Als u zulke aanslag aantreft:

- Reinigingsmiddelbakje met reinigingsmiddel vullen. Het apparaat zonder serviesgoed in het programma met de hoogste spoeltemperatuur starten.



Waarschuwing

Gezondheidsrisico door chloorhoudend afwasmiddel!

Altijd chloorvrije afwasmiddelen gebruiken.

Om het apparaat te reinigen alleen speciaal voor afwasautomaten geschikte afwas-/schoonmaakmiddelen gebruiken.

- Om de prestaties van uw apparaat langer in stand te houden, is het raadzaam het apparaat regelmatig met een speciale vaatwasmachinerreiniger te reinigen.
- Om de deurafdichting altijd schoon en hygiënisch te houden, moet deze regelmatig worden gereinigd met een vochtige doek en een beetje afwasmiddel.
- Bij lange standtijd de deur iets open laten staan om te voorkomen dat er onaangename geuren ontstaan.

Gebruik bij het reinigen van uw afwasautomaat nooit een stoomreiniger. De fabrikant kan niet aansprakelijk worden gesteld voor eventuele gevolgen.

De voorkant van het apparaat en het bedieningspaneel regelmatig met een vochtig doekje afnemen. Water met een scheutje afwasmiddel is voldoende. Geen schuursponsjes gebruiken of schoonmaakmiddelen met schuurmiddelen. Dit kan krassen op de oppervlakken veroorzaken.

Bij roestvrijstalen apparaten geen sponsjes gebruiken of deze anders vóór het eerste gebruik een aantal keren grondig uitspoelen om corrosie te voorkomen.

Onthardingszout en glansspoelmiddel

Vul onthardingszout en/of glansspoelmiddel bij zodra de bijvulindicaties [6] en [5] op het bedieningspaneel gaan branden, of wanneer dit wordt aangegeven op de frontdisplay-indicatie * [12].

* afhankelijk van de uitrustingsvariant van uw afwasautomaat

Zeven

De zeven [29] zorgen ervoor dat grove etensresten in het spoelwater niet in de afvoer pomp terecht komen. Door deze etensresten kunnen de zeven verstopt raken.

Het zevensysteem bestaat uit

- een grove zeef
- een vlakke fijne zeef
- en een microzeef

1. Na elke afwasbeurt de zeven op etensresten controleren.
2. Zeefcilinder zoals afgebeeld losdraaien en het zeefstelsel eruit halen.

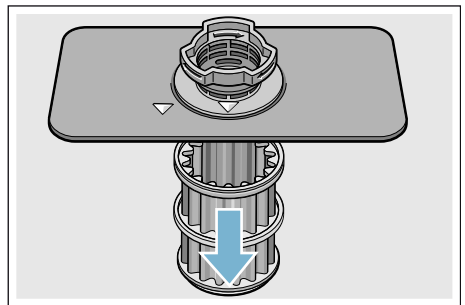
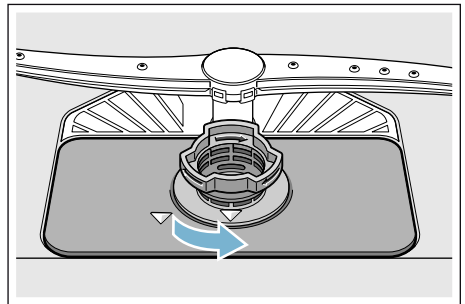

3. Eventuele etensresten verwijderen en de zeven onder stromend water schoonmaken.
4. Zevensysteem in omgekeerde volgorde weer erin zetten en erop letten dat de gemarkeerde pijlen na het sluiten tegenover elkaar staan.

Sproeiarmen

Kalk en etensresten in het afwaswater kunnen de sproeiopeningen en de lagers van de sproeiarmen [23] en [27] blokkeren.

1. Sproeiopeningen van de sproeiarmen op verstopping controleren.
2. De bovenste sproeiarm [23] afschroeven (1) en naar onderen eraf trekken (2).
3. De onderste sproeiarm [27] naar boven eraf trekken.

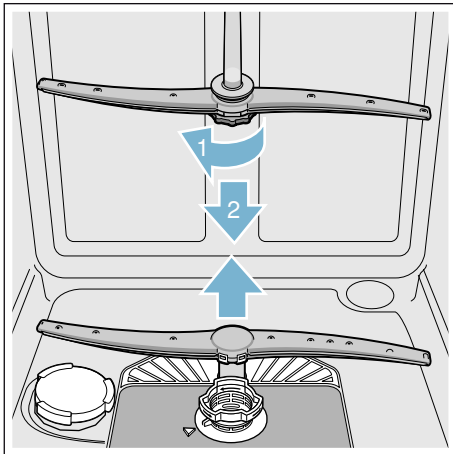

4. Sproeiarmen onder stromend water schoonmaken.
5. Sproeiarmen weer vastdrukken resp. vastschroeven.

? Wat te doen bij storingen?

De ervaring leert dat veel storingen die in het dagelijks gebruik optreden, door u zelf verholpen kunnen worden. Hiermee bespaart u natuurlijk kosten en bent u er zeker van dat de apparaat snel weer gebruikt kan worden. In het volgende overzicht vindt u eventuele oorzaken van de storingen en nuttige aanwijzingen om deze te verhelpen.

Aanwijzing: Mocht het apparaat tijdens het afwassen om onbekende redenen stil blijven staan of niet starten, dan dient u eerst de functie Programma afbreken (reset) uit te voeren → "Apparaat bedienen" op pagina 37.

⚠ Waarschuwing
Ondeskundige reparatie of gebruik van niet-originele onderdelen kan aanzienlijke schade en gevaar voor de gebruiker opleveren!

Reparaties altijd laten uitvoeren door een vakman. Altijd originele vervangingsonderdelen gebruiken wanneer een onderdeel moet worden vervangen.

Storingsmelding

Sommige storingen worden gemeld in het indicatievenster [4] en op de display-indicatie * [12]. Hier worden ook mogelijke oplossingen aangeboden (bijv. Zeefstelsel vuil (E22) → Zeven reinigen).

* afhankelijk van de uitrustingsvariant van uw afwasautomaat

Afvoerpomp

Grote voedselresten of voorwerpen die niet door de zeven zijn tegengehouden, kunnen de afvoerpomp blokkeren. Het spoelwater staat dan tot boven de zeef.

Waarschuwing

Risico van snijwonden!!

Scherpe en puntige voorwerpen of glasscherven kunnen de afvoerpomp blokkeren.

Ongewenste voorwerpen altijd voorzichtig verwijderen.

Zo reinigt u de afvoerpomp:

1. Afwasautomaat losmaken van het stroomnet.
2. De boven- [22] en onderzeef [31] verwijderen.
3. Zeven [29] eruit halen.
4. Water eruit scheppen, eventueel met behulp van een spons.
5. De witte pompafdekking (zie afbeelding) met behulp van een lepel opwippen. Pompafdekking aan de beugel vastpakken en schuin naar binnen optillen (1). Afdekking geheel verwijderen.

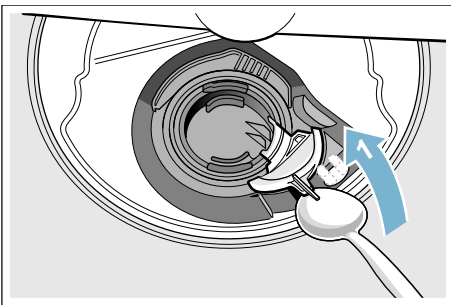

6. Schoepenrad controleren op vreemde voorwerpen en deze eventueel verwijderen.
7. Pompafdekking weer op de oorspronkelijke positie aanbrengen (2) en omlaagdrukken tot hij vastzit (3).

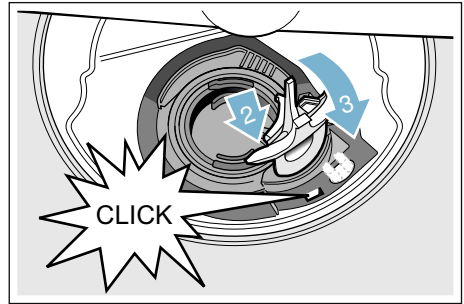

8. Zeven monteren.
9. Zeven weer aanbrengen.

Storingentabel

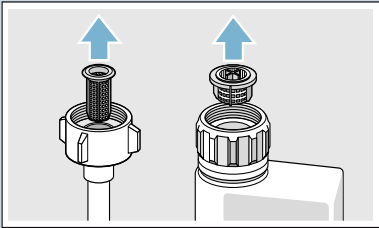
Storing	Oorzaak	Oplossing
Foutcode E: 18 brandt.	Watertoevoerslang geknikt.	Watertoevoerslang zonder knikken verleggen.
	Kraan dicht.	Kraan opendraaien.
	Kraan verstopt of verkalkt.	Kraan opendraaien. Hoeveelheid binnenstromend water bij geopende kraan: minimaal 10 l per min.
	Zeef aan de kraan verstopt.	Apparaat uitschakelen en de stekker uit het stopcontact trekken. Kraan dichtdraaien. Wateraansluiting eraf schroeven.
		
<p>Zeef in de toevoerslang schoonmaken. Wateraansluiting weer vastschroeven. Controleren op dichtheid. Stroom weer inschakelen. Apparaat inschakelen.</p>		
Foutcode E: 07 brandt.	Aanzuigopening (aan de rechter binnenzijde van het apparaat) afgedekt door serviesgoed.	Het serviesgoed zo plaatsen dat de aanzuigopening vrij is.
Foutcode E: 12 brandt.	Verwarmingselement verkalkt of vuil.	Apparaat reinigen met machineonderhoudsmiddel of ontkalker. De afwasautomaat gebruiken met de onthardingsvoorziening en de instelling controleren. → "Wateronthardingsinstallatie/Onthardingszout" op pagina 19
Foutcode E: 14 brandt.	Waterstop geactiveerd.	Kraan sluiten.
Foutcode E: 15 brandt.		Bel de klantenservice en vermeld de foutcode.
Foutcode E: 16 brandt.	Continue watertoevoer.	
Foutcode E: 22 brandt.	Zeven [29] vuil of verstopt.	Zeven reinigen. → "Zeven" op pagina 43

Storing	Oorzaak	Oplossing
Foutcode E:24 brandt.	Waterafvoerslang verstopt of geknikt.	Slang zonder knikken aanleggen, eventuele resten verwijderen.
	Sifonaansluiting is nog dicht.	Aansluiting bij sifon controleren en eventueel openen.
	Afdekking van de afvoerpomp zit los.	Afdekking goed vastmaken. → "Afvoerpomp" op pagina 45
Foutcode E:25 brandt.	Waterafvoerpomp geblokkeerd of afdekking van de waterafvoerpomp niet vastgeklikt.	Pomp reinigen en afdekking goed vastmaken. → "Afvoerpomp" op pagina 45
Foutcode E:27 brandt.	Netspanning te laag.	Geen apparaatfout, netspanning en elektrische installatie laten controleren.
Een andere foutcode verschijnt op de cijferindicatie. (E:01 tot E:30)	Er is vermoedelijk een technische storing opgetreden.	Apparaten uitschakelen met de AAN-/UIT-schakelaar <input type="checkbox"/> . Na korte tijd het apparaat opnieuw starten. Als het probleem opnieuw optreedt, de kraan sluiten en de stekker uit het stopcontact trekken. Bel de klantenservice en vermeld de foutcode.
Thuisnetwerk wordt niet opgebouwd.	WLAN is op de router niet actief.	Controleer de draadloze netwerkverbinding van uw router.
WLAN-indicatie knippert.	Verbinding met thuisnetwerk is niet beschikbaar.	Activeer het draadloze netwerk op uw router.
Home Connect kan niet correct worden uitgevoerd.	Mogelijke instellingsfout of een technische storing.	Zie hiervoor de meegeleverde documentatie van Home Connect en supportgegevens.
Bijvulindicatie voor zout <input type="checkbox"/> 6 en/of glansspoelmiddel <input type="checkbox"/> 5 brandt.	Glansspoelmiddel ontbreekt.	Glansspoelmiddel bijvullen.
	Het zout ontbreekt.	Onthardingszout bijvullen.
	Sensor herkent de zouttabletten niet.	Ander speciaal zout gebruiken.
Bijvulindicatie voor zout <input type="checkbox"/> 6 en/of glansspoelmiddel <input type="checkbox"/> 5 brandt niet.	Bijvulindicatie uitgeschakeld.	Activering/deactivering (zie het hoofdstuk Wateronthardingsinstallatie/Onthardingszout → Blz. 19 of Glansspoelmiddel → Blz. 21).
	Er is nog voldoende onthardingszout/glansspoelmiddel aanwezig.	Bijvulindicatie, vulpeilen controleren.

nl Wat te doen bij storingen?

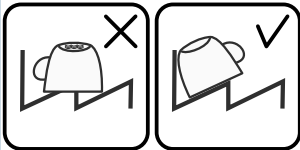
Storing	Oorzaak	Oplossing
Na afloop van het programma blijft er water in het apparaat staan.	Zeefsysteem of ruimte onder de zeef [29] is verstopt.	Zeven en ruimte eronder reinigen.
	Programma nog niet beëindigd.	Wachten tot het programma is afgelopen of een reset uitvoeren.
Serviesgoed niet droog.	Geen of te weinig glansspoelmiddel in het voorraadbakje.	Glansspoelmiddel bijvullen.
	Een programma zonder drogen gekozen.	Programma met drogen kiezen. → "Programma-overzicht" op pagina 34
	Waterophoping in het serviesgoed en bestek.	Voor een schuine stand zorgen bij het inruimen, de serviesdelen zo mogelijk schuin plaatsen.
		
	Het gecombineerde reinigingsmiddel heeft een slechte droogcapaciteit	Andere combireiniger met beter droogvermogen gebruiken. Extra gebruik van glansspoelmiddel verbetert het droogvermogen.
	Extradroog voor versterkte droging niet geactiveerd.	Extradroog activeren → "Programma-overzicht" op pagina 34
Het serviesgoed is te vroeg uitgeruimd of het droogproces was nog niet afgelopen.	Wachten tot het programma is afgelopen of het serviesgoed pas 30 min. na afloop van het programma verwijderen.	
Het gebruikte eco-glansspoelmiddel heeft een beperkt droogvermogen.	Een kwaliteitsglansspoelmiddel gebruiken. Eco-producten kunnen een beperkte effectiviteit hebben.	
Kunststofserviesgoed niet droog.	Speciale eigenschappen van kunststof.	Kunststof heeft een lager warmteopslagvermogen en droogt daardoor slechter.
Bestek niet droog.	Bestek niet goed geordend in de bestekkorf.	Bestek zo veel mogelijk los van elkaar plaatsen, aanraakpunten vermijden.
	Bestek niet goed gesorteerd in de besteklade.	Bestek goed sorteren en zoveel mogelijk los van elkaar plaatsen.

Storing	Oorzaak	Oplossing
Binnenzijden van het apparaat nat na het spoelen.	Geen fout van het apparaat.	Wegens het droogprincipe „condensatiedrogen” zijn waterdruppels in het reservoir noodzakelijk en gewenst. Het vocht in de lucht condenseert tegen de binnenzijden van de afwasautomaat, stroomt omlaag en wordt weggepompt.
Etensresten op het serviesgoed.	Serviesgoed te dicht op elkaar ingeruimd, servieskorf te vol.	Het serviesgoed zodanig inruimen dat er voldoende vrije ruimte aanwezig is en de sproeistralen het oppervlak van het serviesgoed kunnen bereiken. Aanraakpunten vermijden.
	Sproeiarmen konden niet ongehinderd ronddraaien.	Het serviesgoed zodanig inruimen dat de draaibeweging van de sproeiarm niet wordt gehinderd.
	Sproeiers van sproeiarmen verstopt.	Sproeiers van de sproeiarm reinigen. → <i>“Reinigen en onderhouden” op pagina 42</i>
	Zeven [29] vuil.	Zeven reinigen. → <i>“Reinigen en onderhouden” op pagina 42</i>
	Zeef [29] onjuist aangebracht en/of niet vastgezet.	Zeef goed aanbrengen en vastzetten.
	Te zwak afwasprogramma gekozen.	Krachtiger spoelprogramma kiezen. Gevoeligheid van het sensorsysteem verhogen. → <i>“Sensorinstelling” op pagina 38</i>
	Serviesgoed te sterk voorgereinigd, daarom kiest de sensortechniek voor een zwak spoelprogramma. Hardnekkig vuil kan gedeeltelijk niet worden verwijderd.	Serviesgoed niet voorspoelen. Alleen de grotere etensresten verwijderen. Gevoeligheid van het sensorsysteem verhogen. → <i>“Sensorinstelling” op pagina 38</i> Geadviseerd programma Eco 50° of Intensief.
	Hoge, smalle serviesdelen worden in de hoeken onvoldoende uitgespoeld.	Hoge, smalle serviesdelen niet te schuin en niet in de hoeken inruimen.
Bovenste servieskorf [22] rechts en links niet op dezelfde hoogte erin gezet.	Bovenkorf met hendels aan de zijkant op dezelfde hoogte instellen.	

nl Wat te doen bij storingen?

Storing	Oorzaak	Oplossing
Reinigingsmiddelresten	Deksel van het reinigingsmiddelbakje [33] geblokkeerd door serviesgoed, daarom gaat het deksel niet volledig open.	Er mag geen serviesgoed op het tablettenbakje [24] staan. Dit kan het deksel van het reinigingsmiddelbakje blokkeren, waardoor het niet volledig open gaat. → "Bovenste servieskorf" op pagina 23 Geen serviesgoed of geurdispenser in het tablettenbakje doen.
	Deksel van het reinigingsmiddelbakje [33] wordt geblokkeerd door het tablet.	Het tablet moet dwars en niet op de korte kant worden gelegd.
	Tabletten gebruikt in het snelprogramma of korte programma. Oplostijd van het reinigingsmiddel wordt niet bereikt binnen het gekozen korte programma.	Oplostijd van tabletten van een snelprogramma of een kort programma is te lang Reinigingspoeder of een krachtiger programma gebruiken.
	Reinigende werking en oplosgedrag nemen af bij langere opslagtijd, of het reinigingsmiddel klontert sterk.	Ander reinigingsmiddel gebruiken.
Watervlekken op kunststofdelen.	Druppelvorming op kunststof oppervlakken is onvermijdelijk. Na het afdrogen zijn watervlekken zichtbaar.	Krachtiger programma gebruiken (hoger waterverbruik). Schuin zetten bij het inruimen. Glansspoelmiddel gebruiken. Onthardingsinstelling eventueel verhogen.
Afwisbare of in water oplosbare afzettingen in het reservoir of op de deur.	Inhoudstoffen van het reinigingsmiddel zetten zich af. Deze aanslag laat zich meestal niet chemisch verwijderen (apparaatreinigingsmiddel, ...).	Ander merk reinigingsmiddel nemen. Apparaat mechanisch reinigen.
	Bij „witte afzetting” op de reservoirbodem is de onthardingsvoorziening ingesteld op een grenswaarde.	Onthardingsinstelling verhogen en eventueel een ander reinigingsmiddel gebruiken.
	Deksel van het zoutreservoir [28] niet dichtgedraaid.	Zoutreservoirdeksel goed dichtdraaien.
	Alleen bij glazen: beginnende glascorrosie kan slechts schijnbaar worden afgewist.	Zie „Schade aan glas en serviesgoed”. → "Schade aan glas en serviesgoed." op pagina 23

Storing	Oorzaak	Oplossing
Witte, moeilijk verwijderbare aanslag op serviesgoed, reservoir of deur.	Inhoudstoffen van het reinigingsmiddel zetten zich af. Deze aanslag laat zich meestal niet chemisch verwijderen (apparaatreinigingsmiddel, ...).	Ander merk reinigingsmiddel nemen. Apparaat mechanisch reinigen.
	Onjuiste waterhardheid ingesteld of waterhardheid is hoger dan 50°dH (8,9 mmol/l).	Onthardingsvoorziening instellen volgens de gebruiksaanwijzing of zout bijvullen.
	3-in-1-reinigingsmiddel of bio/eco-reinigingsmiddel onvoldoende effectief.	Onthardingsvoorziening instellen volgens de gebruiksaanwijzing of losse middelen gebruiken (kwaliteitsreinigingsmiddel, zout, glansspoelmiddel).
	Te lage dosering van het reinigingsmiddel.	De reinigingsmiddeldosering verhogen of een ander reinigingsmiddel gebruiken.
	Een te zwak programma gekozen.	Krachtiger spoelprogramma kiezen.
Thee- of lippenstiftresten op het serviesgoed.	Te lage spoeltemperatuur.	Programma met hogere spoeltemperatuur kiezen.
	Te weinig of ongeschikt reinigingsmiddel.	Geschikt reinigingsmiddel in de juiste dosering toevoegen.
	Serviesgoed te sterk voorgereinigd, daarom kiest de sensortechniek voor een zwak spoelprogramma. Hardnekkig vuil kan gedeeltelijk niet worden verwijderd.	Serviesgoed niet voorspoelen. Alleen de grotere etensresten verwijderen. Gevoeligheid van het sensorsysteem verhogen. → "Sensorinstelling" op pagina 38 Geadviseerd programma Eco 50°
Gekleurde (blauw, geel, bruin), moeilijk of niet verwijderbare aanslag in het apparaat of op roestvrijstalen serviesgoed.	Laagvorming door inhoudsstoffen van groente (bijv. kool, selderie, aardappels, noedels, ...) of van het leidingwater (bijv. mangaan).	Ten dele verwijderbaar door machinerreinigingsmiddel of door mechanische reiniging. Deze aanslag is niet schadelijk voor de gezondheid.
	Laagvorming door metalen bestanddelen op zilveren of aluminium serviesgoed.	Ten dele verwijderbaar door machinerreinigingsmiddel of door mechanische reiniging.
Gekleurde (geel, oranje, bruin), eenvoudig te verwijderen afzettingen in de binnenruimte (vooral op de bodem).	Laagvorming van de inhoudsstoffen van voedselresten en van het leidingwater (kalk), „zeepachtig”	Werkning van de onthardingsvoorziening controleren (onthardingszout bijvullen) of bij gebruik van gecombineerde reinigingsmiddelen (tabletten) de ontharding activeren. → "Wateronthardingsinstallatie/Onthardingszout" op pagina 19

nl Wat te doen bij storingen?

Storing	Oorzaak	Oplossing
Verkleuring van de kunststof onderdelen in de binnenruimte van het apparaat.	Kunststof onderdelen in de binnenruimte kunnen tijdens de levensduur van de afwasautomaat verkleuren.	Verkleuringen zijn normaal en hebben geen nadelige invloed op de werking van de afwasautomaat.
Verkleuring op kunststofdelen.	Te lage spoeltemperatuur.	Programma met hogere spoeltemperatuur kiezen.
	Serviesgoed te sterk voorgereinigd, daarom kiest de sensortechniek voor een zwak spoelprogramma. Hardnekkig vuil kan gedeeltelijk niet worden verwijderd.	Serviesgoed niet voorspoelen. Alleen de grotere etensresten verwijderen. Gevoeligheid van het sensorsysteem verhogen. → "Sensorinstelling" op pagina 38 Geadviseerd programma Eco 50°
Verwijderbare vegen op glazen, glaswerk met een metalen uiterlijk en bestek.	Te veel glansspoelmiddel.	Kleinere hoeveelheid glansspoelmiddel instellen.
	Geen glansspoelmiddel toegevoegd of de instelling is te laag.	Glansspoelmiddel toevoegen en de dosering controleren (advies: stand 4-5).
	Reinigingsmiddelresten tijdens het programmagedeelte Glansspoelen. Deksel van het reinigingsmiddelbakje geblokkeerd door serviesgoed (deksel gaat niet volledig open).	Deksel van het reinigingsmiddelbakje mag niet worden gehinderd door serviesgoed. Geen serviesgoed of geurdispenser in het tablettenbakje doen.
	Serviesgoed te sterk voorgereinigd, daarom kiest de sensortechniek voor een zwak spoelprogramma. Hardnekkig vuil kan gedeeltelijk niet worden verwijderd.	Serviesgoed niet voorspoelen. Alleen de grotere etensresten verwijderen. Gevoeligheid van het sensorsysteem verhogen. → "Sensorinstelling" op pagina 38 Geadviseerd programma Eco 50°
Beginnende of reeds aanwezige, irreversibele (onherstelbare) vertroebeling van het glas.	Glazen niet vaatwasmachinebestendig, slechts vaatwasmachinegeschikt.	Vaatwasmachinebestendige glazen gebruiken. Lange stoomfase (standtijd na spoelende) vermijden. Spoelbehandeling met lagere temperatuur gebruiken. Onthardingsvoorziening correct instellen op de waterhardheid (eventueel 1 niveau lager). Reinigingsmiddel met glasbeschermingscomponenten gebruiken.

Storing	Oorzaak	Oplossing
Roestsporen op het bestek.	Het bestek is niet voldoende roestbestendig. Messenlemmeten zijn hier vaak sterker door getroffen.	Roestvast bestek gebruiken.
	Bestek roest ook wanneer het samen met roestige voorwerpen wordt afgewassen (handgrepen van pannen, beschadigde servieskorven enz.).	Geen roestende onderdelen afwassen.
	Zoutgehalte in het afwaswater te hoog doordat het deksel van het zoutreservoir niet goed is vastgedraaid of bij het bijvullen zout gemorst werd	Dop van het zoutreservoir goed vastdraaien of gemorst zout verwijderen.
Het apparaat kan niet worden ingeschakeld of bediend.	Functiestoring.	Het apparaat losmaken van het stroomnet, de stekker uit het stopcontact trekken of de zekering uitschakelen. Minstens 5 seconden wachten en dan het apparaat aansluiten op het stroomnet.
Het apparaat start niet.	Zekering van de huisinstallatie niet in orde.	Zekering controleren.
	Aansluitsnoer niet aangesloten.	Ervoor zorgen dat het aansluitsnoer goed is aangesloten op de achterkant van het apparaat en op het stopcontact. Controleren of het stopcontact goed werkt.
	De deur van het apparaat is niet goed dicht.	Deur sluiten.
Programma start automatisch.	Einde van het programma niet afgewacht.	Reset uitvoering. („Afbreken van het programma“).

nl Wat te doen bij storingen?

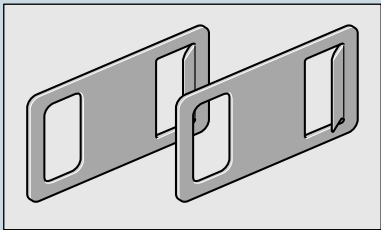
Storing	Oorzaak	Oplossing
Deur gaat niet open.	Deur is niet goed ingesteld.	De deur goed instellen met behulp van de montagehandleiding.
	Kinderbeveiliging is geactiveerd.	Tweemaal kort na elkaar bovenaan op het midden van de deur drukken.
	Het apparaat is stroomloos.	Stekker en zekeringen controleren. Bijgeleverde noodontgrendeling rechts- en linksboven tegen de meubelplaat plaatsen en de deur openen door zachtjes te trekken.
		
Deur sluit niet.	Deur en deurafdichting zijn vuil.	Deur en deurafdichting reinigen met een vochtige doek en een beetje afwasmiddel.
	Automatische deuropener niet op uitgangspositie.	Na het sluiten van de deur een seconde wachten tot deze weer geopend kan worden.
	Automatische deuropener niet op uitgangspositie.	Na het openen van de deur een seconde wachten tot deze weer gesloten kan worden.
Deksel van het reinigingsmiddelbakje kan niet gesloten worden.	Reinigingsmiddelbakje of dekselgeleiding geblokkeerd door aangekoekte reinigingsmiddelresten.	Reinigingsmiddelresten verwijderen.
Reinigingsmiddelresten in het reinigingsmiddelbakje [33] of in het tablettenbakje [24].	Sproeiarmen geblokkeerd door serviesgoed, daarom wordt het reinigingsmiddel niet weggespoeld.	Ervoor zorgen dat de sproeiarmen vrij kunnen draaien.
	Reinigingsmiddelbakje was tijdens het vullen vochtig.	Reinigingsmiddel alleen in droog reinigingsmiddelbakje doen.

Storing	Oorzaak	Oplossing
Apparaat blijft steken tijdens het programma of het programma valt stil.	Deur niet geheel gesloten.	Deur sluiten.
	Geen serviesgoed of geurdispenser in het tablettenbakje doen. Bovenkorf drukt tegen de binnendeur en verhindert een goede sluiting van de deur.	Controleren of de achterwand wordt ingedrukt door bijv. een stopcontact of een niet-gedemonteerde slanghouder.
	Stroom- en/of watertoevoer onderbroken.	Stroom- en/of watertoevoer herstellen.
Klappende geluiden van de vulventielen.	Afhankelijk van de huisinstallatie, daarom geen apparaatfout. Geen invloed op de werking van het apparaat.	Geen oplossing voorhanden.
Kloppend of ratelend geluid.	Sproeiarm slaat tegen het serviesgoed, serviesgoed niet goed ingeruimd.	Serviesgoed zodanig inruimen dat de sproeiarmen niet tegen het serviesgoed slaan.
	Bij geringe belading maken de waterstralen rechtstreeks contact met het reservoir.	Apparaat voller laden of het serviesgoed gelijkmatiger verdelen.
	Lichte serviesdelen bewegen tijdens het spoelen.	Lichte serviesdelen vast staand inruimen.
Abnormale schuimvorming.	Handafwasmiddel in het reservoir voor glansspoelmiddel.	Vorraadbakje voor glansspoelmiddel direct vullen met glansspoelmiddel.
	Glansspoelmiddel gemorst.	Glansspoelmiddel verwijderen met een doek.



Service dienst

Als u de storing niet zelf kunt verhelpen, neem dan contact op met de Servicedienst. Wij vinden altijd een passende oplossing, ook om een onnodig bezoek van de monteur te voorkomen. De contactgegevens van de dichtstbijzijnde Servicedienst vindt u op de achterkant van deze gebruiksaanwijzing of in de bijgesloten lijst met Servicedienstadressen. Vermeld bij een telefoongesprek a.u.b. het fabrieknummer (Enr. = 1) en het productnummer (FD = 2); deze nummers vindt u op het typeplaatje  op de deur van het apparaat.

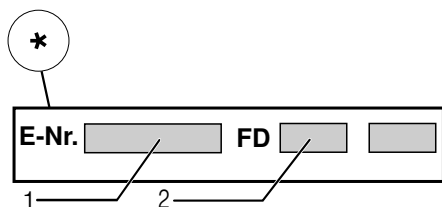
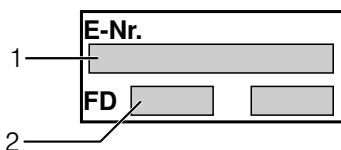

Vertrouw op de competentie van de fabrikant. Neem contact met ons op. U bent er dan van verzekerd dat de reparatie door ervaren technici wordt uitgevoerd die gebruik maken van de originele reserveonderdelen voor uw apparaat.

Let erop dat de klantenservice-medewerker u nooit naar uw Home Connect wachtwoord zal vragen.



Plaatsen en aansluiten

Om de afwasautomaat goed te laten functioneren moet hij vakkundig worden aangesloten. De gegevens van de aan- en afvoer en de elektrische aansluitwaarden moeten voldoen aan de vereiste criteria, zoals vastgelegd in de volgende alinea's resp. in de montagehandleiding.

Bij de montage de juiste volgorde van de handelingen aanhouden:

1. Bij aflevering controleren
2. Plaatsen
3. Afvoerwateraansluiting
4. Drinkwateraansluiting
5. Elektrische aansluiting

Inhoud van de verpakking

Voor klachten kunt u terecht bij de winkel waar u het apparaat hebt aangeschaft of bij onze servicedienst.

- Afwasautomaat
- Gebruiksaanwijzing
- Installatievoorschrift
- Korte handleiding*
- Garantie*
- Montagemateriaal
- Stoombeschermingsplaat*
- Rubberlap*
- Aansluitsnoer

*afhankelijkvandeuitrustingsvariantvanuw afwasautomaat

Veiligheidsvoorschriften

Neem a.u.b. de aanwijzingen voor de veiligheid onder → "Bij de installatie" op pagina 6 in acht.

Aflevering

Uw afwasmachine werd in de fabriek grondig gecontroleerd op correct functioneren. Hierbij zijn kleine watervlekken achtergebleven. Deze zijn na de eerste afwas verdwenen.

Technische gegevens

- **Gewicht:**
Maximaal 60 kg.
- **Spanning:**
220–240 V, 50 Hz of 60 Hz
- **Aansluitwaarde:**
2,0 - 2,4 kW.
- **Zekering:**
10/16 A (UK 13 A).
- **Stroomverbruik:**
uitgeschakelde toestand (Po)* 0,50 W.
niet-uitgeschakelde toestand (klaar (Pl))* 0,50 W.
Bij de stand-by-modus van het netwerk 2,00 W.
*volgens verordeningen (EU) nr. 1016/2010 en 1059/2010
Extra functies en instellingen kunnen het stroomverbruik verhogen.
- **Waterdruk:**
minimaal 0,05 MPa (0,5 bar), maximaal 1 MPa (10 bar).
Bij hogere waterdruk: een drukreducerend ventiel ervoor installeren.
- **Hoeveelheid binnenstromend water:**
minimaal 10 liter per minuut.
- **Watertemperatuur:**
Koudwater.
Bij warm water: maximale temperatuur 60 °C.
- **Capaciteit:**
12–15 standaardcouverts (afhankelijk van de uitrustingsvariant van uw afwasautomaat).

Plaatsing

De vereiste inbouwmaten vindt u in het montagevoorschrift. Het apparaat met behulp van de verstelbare voetjes waterpas zetten. Let erop dat het apparaat stevig staat.

- Geïntegreerde en onderbouwapparaten die naderhand als vrijstaand apparaat worden opgesteld, moeten beveiligd worden tegen kantelen, bijv. door vastschroeven aan de wand of door inbouw onder een doorlopend werkblad dat aan de kasten ernaast is vastgeschroefd.
- Het apparaat kan zonder problemen tussen wanden van hout of kunststof in een rij keukenmeubelen worden ingebouwd.

Afvoerwateraansluiting

1. De noodzakelijke handelingen vindt u in het montagevoorschrift. Eventueel een sifon met aansluitnippel monteren.
2. Afvoerslang met behulp van de meegeleverde onderdelen op de aansluitnippel van de sifon aansluiten.
Let erop dat de waterafvoerslang niet geknikt, ingedrukt of ineen gestrengeld is en dat een stop in de afvoer het wegstromen van het water niet belemmert!

Drinkwateraansluiting

1. De drinkwateraansluiting volgens de montagehandleiding aansluiten met behulp van de bijgevoegde onderdelen.
Zorg ervoor dat de drinkwateraansluiting niet wordt geknikt of geplet, of in de knoop raakt.
2. Bij vervanging van het apparaat moet altijd een nieuwe watertoevoerslang in gebruik worden genomen.

Waterdruk:

minimaal 0,05 MPa (0,5 bar), maximaal 1 MPa (10 bar).

Bij hogere waterdruk:
een drukreducerend ventiel ervoor installeren.

Hoeveelheid binnenstromend water:

minimaal 10 liter per minuut.

Watertemperatuur:

Koudwater.

Bij warm water:



maximale temperatuur 60 °C.

Warmwateraansluiting *

* afhankelijk van de uitrustingsvariant van uw afwasautomaat

De afwasautomaat kan op koud of warm water tot max. 60 °C worden aangesloten. De aansluiting op warm water wordt aanbevolen als dit uit een energetisch gunstige warmwaterbereiding en een geschikte installatie ter beschikking staat, bijv. een zonneënergie-installatie met circulatieleiding. Hiermee bespaart energie en tijd. Met de instelling „Warmwater” kunt u uw afwasautomaat optimaal instellen op gebruik met warm water. Wij adviseren hierbij een watertemperatuur (temperatuur van het instromende water) van minimaal 40 °C en maximaal 60 °C. De aansluiting op warm water wordt niet aanbevolen als het water uit een elektrische boiler ter beschikking wordt gesteld.

Om de instelling te wijzigen:

1. Deur openen.
2. AAN/UIT-schakelaar 1 inschakelen.
3. Info-toets  3 3 seconden ingedrukt houden tot het indicatievenster bovenaan 4 de volgende tekst weergeeft:
Bladeren met < >
Instellen met - +
Verlaten met Setup 3 sec.
4. Meermaals op de toets > 16 drukken, tot Wateraansluiting verschijnt op het indicatievenster boven 4.
5. Met de insteltoetsen + - 7 de instelling maken.
6. Info-toets  3 3 seconden indrukken.
De instelwaarde is opgeslagen.

Elektrische aansluiting

- Het apparaat uitsluitend via een volgens de voorschriften aangebracht, randgeaard stopcontact op 220 V tot 240 V en 50 Hz of 60 Hz aansluiten. Zie het typeplaatje 35 voor de vereiste zekering.
- Het stopcontact moet zich in de buurt van het apparaat bevinden en ook na het inbouwen goed bereikbaar zijn.
Als de stekker na het inbouwen niet gemakkelijk bereikbaar is, dan moet er volgens de veiligheidsvoorschriften een meerpolige scheidingsinstallatie met een contactopening van minimaal 3 mm aanwezig zijn.

- Veranderingen in de aansluiting mogen alleen door een vakkundig monteur worden uitgevoerd.
- Een verlenging van de elektrische aansluitkabel mag alleen door de Servicedienst geleverd worden.
- Bij gebruik van een aardlekschakelaar mag alleen een type met het teken  geïnstalleerd worden. Alleen deze voldoet aan de nu geldende voorwaarden.
- Het apparaat is voorzien van een waterbeveiligingssysteem. Let op: het functioneert **alleen** als het apparaat op de stroom is aangesloten.

Demontage

Neem ook hier de volgorde van de handelingen in acht:

1. Haal de stekker van het toestel uit het stopcontact.
2. Kraan dichtdraaien.
3. Afvoer- en drinkwateraansluiting losmaken.
4. Bevestigingsschroeven van de meubeldelen losdraaien.
5. De plint – indien aanwezig – demonteren.
6. Apparaat eruit halen en daarbij de slang voorzichtig naar voren trekken.

Transport

Afwasmachine leeg laten lopen en losse onderdelen vastzetten.

Het apparaat in de volgende stappen legen:

1. Kraan opendraaien.
2. Deur openen.
3. AAN/UIT-schakelaar inschakelen.

4. Programma met de hoogste temperatuur kiezen. In het indicatievenster boven 4 verschijnt de vermoedelijke programmaduur.
5. START-toets 11 indrukken.
6. Deur sluiten. Programma start.
7. Na ca. 4 minuten de deur openen.
8. START-toets 11 ingedrukt houden tot in het indicatievenster boven 4 „Programma wordt afgebroken”/„Gereed over 1 minuut.” wordt weergegeven.
9. Deur sluiten.
10. Na ca. 1 minuut de deur openen. Het indicatievenster boven 4 toont: Klaar.
11. AAN-/UIT-schakelaar uitschakelen.
12. Kraan dichtdraaien, toevoerslang losmaken en laten leeglopen.

Aanwijzing: Apparaat alleen rechtop vervoeren om te voorkomen dat resterend water in het besturingsmechanisme terechtkomt wat tot een verkeerd programmaverloop leidt.

Bescherming tegen vorst

Als het apparaat in een voor vorst gevoelige ruimte staat (bijv. in een vakantiehuisje), dan moet u het apparaat helemaal leeg laten lopen (zie Transport).

Wijzigingen voorbehouden.

AQUA-STOP-garantie

nl

(vervalt bij apparaten zonder Aqua-Stop)

Als aanvulling op de garantie-aanspraken tegenover de verkoper in de koopovereenkomst en als aanvulling op onze garantie op het apparaat wordt u schadeloos gesteld als aan onderstaande voorwaarden wordt voldaan:

1. Als door een fout in ons Aqua-Stop-systeem waterschade wordt veroorzaakt, vergoeden wij de schade aan particuliere gebruikers. Om het waterbeveiligingssysteem te garanderen **moet** het apparaat op het elektriciteitsnet zijn aangesloten.
2. Deze aansprakelijkheidsgarantie geldt voor de levensduur van het apparaat.
3. Voorwaarde voor aanspraak op garantie is dat het apparaat met Aqua-Stop vakkundig en overeenkomstig ons installatievoorschrift is opgesteld en aangesloten. Hiertoe behoort ook de vakkundig gemonteerde verlenging van de Aqua-Stop (origineel toebehoren). Onze garantie heft geen betrekking op defecte toevoerleidingen of armaturen tot aan de Aqua-Stop-aansluiting op de kraan.
4. Tijdens het gebruik van het apparaat hoeft u er in principe niet bij te blijven resp. na het gebruik om veiligheidsredenen de kraan dicht te draaien. Alleen bij langere afwezigheid, bijv. als u een paar weken op vakantie gaat, moet de kraan worden dichtgedraaid.

BSH Hausgeräte GmbH

Carl-Wery-Straße 34
81739 München, Germany

Verzoek om reparatie en advies bij storingen

NL 088 424 4020
B 070 222 142

De contactgegevens in alle landen vindt u in de bijgesloten lijst met Servicedienstadressen.

Internet: www.siemens-home.com

Gefabriceerd door BSH Hausgeräte GmbH onder handelsmerklidentie van Siemens AG



9001180602
(9601_*) 642 TW