



Daftarkan
perangkat baru
Anda pada MyBosch
sekarang juga dan
dapatkan keuntungan
gratis:
[bosch-home.com/
welcome](https://bosch-home.com/welcome)



Mesin Cuci

WAN...

id Instruksi Pemasangan dan Penggunaan

Mesin cuci Anda yang baru

Anda telah memutuskan untuk membeli mesin cuci bermerek Bosch.

Harap luangkan waktu Anda selama beberapa menit untuk membaca dan mempelajari tentang mesin cuci Anda.

Untuk memenuhi standar berkualitas tinggi yang ditetapkan oleh Bosch, setiap mesin yang keluar dari pabrik kami telah melalui proses pemeriksaan secara keseluruhan untuk memastikan kondisi dan fungsinya berjalan dengan baik.

Untuk informasi lebih lanjut tentang produk, aksesoris, suku cadang, dan layanan kami dapat Anda temukan pada situs web www.bosch-home.com atau kunjungi Service Center Pelanggan kami.

Penjelasan tentang petunjuk pemasangan dan penggunaan pada beberapa model yang berbeda dapat dilihat pada tempat di mana terdapat perbedaan tersebut.



Pastikan bahwa Anda telah membaca petunjuk pemasangan dan penggunaan ini sebelum menggunakan mesin cuci!

Aturan tampilan

Peringatan!

Kombinasi dari simbol dan sinyal kata menunjukkan situasi yang berpotensi berbahaya. Tidak memperhatikan petunjuk ini dapat mengakibatkan kematian atau cedera.

Perhatian!

Kata Sinyal ini menunjukkan situasi yang berpotensi bahaya. Tidak memperhatikan petunjuk ini dapat mengakibatkan cedera dan / atau kerusakan lingkungan.

Petunjuk / Tips

Petunjuk penggunaan mesin secara optimal / informasi yang berguna.

1. 2. 3. / a) b) c)

Langkah-langkah yang ditampilkan oleh angka atau huruf.

■ / -

Enumerasi ditampilkan oleh sebuah kotak atau indentasi.

Daftar Isi

	Penggunaan yang dimaksud . . . 4		Pengaturan default program . . 22
	Petunjuk keselamatan 5	Temp. °C 22	rpm  22
Anak-anak/orang-orang/hewan 5	Pemasangan 6	Finished in  23	
Pengoperasian 7	Pembersihan/Pemeliharaan 8		Pengaturan program tambahan 24
	Perlindungan lingkungan 9	Speed Eco 24	Easy Iron 24
Kemasan/mesin yang digunakan 9	Tips penggunaan secara ekonomis . . 9	Rinse Plus 24	
	Memposisikan dan menghubungkan 10		Mengoperasikan mesin. 25
Termasuk dengan mesin 10	Petunjuk keselamatan 11	Mempersiapkan mesin cuci 25	Pilih program/nyalakan peralatan . . 25
Permukaan pemasangan 11	Pemasangan pada dasar atau dasar palang kayu 11	Ubah pengaturan default program . . 25	Pilih pengaturan program tambahan . 25
Memasang mesin di dapur kecil. . . . 12	Melepas baut transpor 12	Memasukan cucian ke dalam drum . 26	Ukur dan tambah detergen serta produk perawatan 26
Panjang selang dan kabel 12	Inlet air 13	Mulai program 27	Kunci pengaman anak 28
Air keluar 14	Perataan 15	Menambah/mengeluarkan bahan cucian 28	Mengubah program 29
Sambungan listrik 15	Sebelum mencuci pertama kalinya . 16	Membatalkan program 29	Akhir program selama Rinse Stop . 29
Transportasi 16		Akhir program 29	Mengeluarkan cucian/mematikan mesin 29
	Mengenal alat ini 17		Pengaturan peralatan 30
Mesin cuci 17	Panel kendali 18		Pembersihan dan pemeliharaan . 31
Panel display 18		Rumah mesin/panel kontrol 31	Drum 31
	Cucian. 20	Menghilangkan kerak 31	Laci detergen dan rumah laci 31
Menyiapkan cucian 20	Menyortir cucian 20	Membersihkan alat penakar untuk detergen cair 32	Pompa larutan deterjen memblok . . 32
Membasahi 21		Selang pembuangan di pipa pemindah diblokir 33	Penyaring dalam pemasok air tersumbat 33
	Detergen 21		
Periksa pilihan detergen 21	Menghemat energi dan detergen . . 22		

 **Kerusakan dan apa yang harus dilakukan dengannya** 34

Pembukaan darurat..... 34

Informasi pada panel display..... 35

Kerusakan dan apa yang harus dilakukan dengannya..... 36

 **Layanan purnajual** 37

 **Penggunaan yang dimaksud**

- Peralatan ini ditujukan untuk penggunaan di rumah tangga pribadi saja.
- Jangan memasang atau mengoperasikan alat di tempat yang dingin dan/atau di tempat terbuka. Terdapat risiko yang menyebabkan alat menjadi rusak apabila terdapat sisa air yang kemudian membeku. Selang dapat menjadi rusak/retak akibat suhu yang sangat dingin.
- Mesin ini harus digunakan untuk mencuci cucian rumah tangga saja, yang terbuat dari bahan yang dapat dicuci oleh mesin dan pakaian berbahan wol yang dapat dicuci dengan tangan (lihat label pada item). Dilarang menggunakan mesin untuk tujuan lain dan di luar kemampuan aplikasi yang dimaksud.
- Mesin ini sesuai untuk digunakan dengan air kran dan deterjen biasa serta produk perawatan (harus sesuai untuk penggunaan dengan mesin cuci).
- Peralatan ini ditujukan untuk penggunaan dengan tinggi maksimum hingga 4000 meter di atas permukaan laut.

Sebelum Anda menyalakan mesin ini:

Periksa bahwa tidak ada kerusakan yang terlihat pada mesin. Jangan gunakan mesin ini jika rusak. Jika Anda memiliki masalah, silakan hubungi dealer khusus atau layanan pelanggan.

Baca dan ikuti petunjuk pengoperasian dan pemasangan serta informasi lainnya yang disertakan dengan alat.

Simpan dokumen untuk penggunaan atau untuk pemilik selanjutnya.

Petunjuk keselamatan

Informasi dan peringatan keselamatan berikut ini diberikan guna melindungi Anda dari cedera dan guna mencegah kerusakan material di sekitar Anda.

Perhatikan untuk selalu melakukan tindakan pencegahan yang diperlukan dan berhati-hatilah saat memasang, melakukan perawatan, membersihkan, dan mengoperasikan alat.

Anak-anak/orang-orang/hewan

Peringatan **Bahaya kematian!**

Anak-anak dan orang lain yang tidak mengetahui risiko yang ditimbulkan dari penggunaan alat dapat mengalami cedera atau berada dalam situasi yang berbahaya. Oleh karena itu, silakan perhatikan:

- Alat ini boleh digunakan oleh anak-anak dengan usia di atas 8 tahun dan oleh orang dengan keterbatasan fisik, mental atau sensorik atau oleh orang yang hanya memiliki pengalaman atau pengetahuan yang terbatas selama mereka diawasi atau pun mendapatkan petunjuk mengenai cara menggunakan alat secara aman dan mengerti potensi bahaya yang ditimbulkan ketika menggunakan alat ini.
- Anak-anak dilarang bermain dengan alat ini.
- Jangan biarkan anak-anak membersihkan atau merawat alat ini tanpa pengawasan.
- Jauhkan alat ini dari jangkauan hewan piaraan atau pun anak-anak yang berusia di bawah 3 tahun.

- Jangan tinggalkan alat ini tanpa pengawasan ketika terdapat anak kecil atau orang lain yang tidak mengetahui bahaya alat, berada di sekitar alat ini.

Peringatan **Bahaya kematian!**

Anak-anak dapat terkunci di dalam alat, sehingga berada dalam situasi yang berbahaya.

- Jangan meletakkan alat di belakang pintu karena dapat menghalangi pintu atau mencegah pintu terbuka sepenuhnya.
- Setelah masa pakai alat telah berakhir, cabut steker utama dari soket **sebelum** memisahkan kabel utama, lalu rusaklah kunci pada pintu alat.

Peringatan **Bahaya mati lemas!**

Bila dibiarkan bermain dengan kemasan/bungkus plastik atau komponen kemasan, anak-anak dapat terjebak di dalamnya atau memasukkan kepala ke dalamnya, kemudian mati lemas.

Jauhkan kemasan, bungkus plastik dan komponen kemasan dari jangkauan anak-anak.

Peringatan **Bahaya keracunan!**

Detergen dan produk perawatan dapat mengakibatkan keracunan jika dikonsumsi.

Segera cari bantuan medis apabila detergen/produk perawatan tertelan secara tidak disengaja. Jauhkan detergen dan produk perawatan dari jangkauan anak-anak.

Peringatan **Bahaya luka bakar!**

Kaca pada pintu alat menjadi panas ketika dicuci dengan suhu yang tinggi. Jangan biarkan anak-anak menyentuh pintu alat ketika panas.

Peringatan

Iritasi mata/kulit!

Menyentuh deterjen atau produk perawatan dapat menyebabkan iritasi pada mata/ kulit. Bilas mata/kulit hingga bersih jika terkena deterjen atau produk perawatan. Jauhkan deterjen dan produk perawatan dari jangkauan anak-anak.

Pemasangan

Peringatan

Risiko sengatan listrik/kebakaran/kerusakan material/kerusakan pada alat!

Alat ini dapat menimbulkan bahaya jika tidak terpasang dengan benar. Perhatikan hal berikut:

- Tegangan listrik pada soket daya harus sesuai dengan nilai tegangan yang tercantum pada alat (pelat identifikasi). Beban yang terhubung dan perlindungan sekring yang diperlukan telah tercantum pada pelat identifikasi.
- Steker listrik dan stopkontak harus sesuai dan sistem earthing harus terpasang dengan benar.
- Pemasangan harus memiliki penampang melintang yang memadai.
- Steker ini harus dapat diakses dengan mudah setiap saat. Jika hal ini tidak memungkinkan, guna mematuhi peraturan keamanan yang relevan, switch (switch-off 2 kutub) harus dibuat dalam pemasangan permanen sesuai dengan peraturan instalasi listrik.
- Jika menggunakan pemutus arus listrik residu, gunakan hanya yang terdapat tanda berikut ini: . Satu-satunya cara untuk memastikan bahwa pemutus arus telah memenuhi semua peraturan yang berlaku adalah adanya tanda tersebut.

Peringatan

Bahaya sengatan listrik/kebakaran/kerusakan material/kerusakan pada alat!

Jika kabel listrik pada alat diubah atau rusak, hal ini dapat menimbulkan sengatan listrik, korsleting atau kebakaran karena kabel listrik terlalu panas.

Kabel listrik tidak boleh tertekuk, tertindih atau diubah, dan tidak boleh menyentuh sumber panas apa pun.

Peringatan

Risiko kebakaran/kerusakan material/kerusakan pada alat!

Penggunaan kabel ekstensi atau power strip dapat menimbulkan kebakaran karena terlalu panas atau korsleting. Sambungkan langsung alat ke stop kontak grounding yang telah terpasang dengan benar. Jangan gunakan kabel ekstensi, power strip atau multi way coupler.

Peringatan

Bahaya cedera/kerusakan material/kerusakan pada alat!

- Alat dapat bergetar atau bergerak selama pengoperasian, berpotensi menyebabkan cedera atau kerusakan material. Letakkan alat di atas permukaan padat, rata, bersih dan, gunakan waterpass untuk mengarahkan, ratakan alat sekrup.
- Jika Anda memegang bagian alat yang menonjol (misalnya pintu alat) untuk diangkat atau dipindahkan, bagian ini dapat patah dan menyebabkan cedera. Jangan memegang bagian yang menonjol ketika memindahkan alat.

Peringatan

Risiko cedera!

- Alat ini sangat berat. Mengangkat alat dapat menyebabkan cedera. Jangan mengangkat alat sendirian.

- Alat ini memiliki tepi yang tajam sehingga dapat melukai tangan Anda.
Jangan memegang alat pada bagian tepi yang tajam. Gunakan sarung tangan pelindung untuk mengangkat.
- Selang dan kabel listrik yang tidak diarahkan dengan benar dapat menyebabkan seseorang tersandung sehingga dapat menyebabkan cedera.
Arahkan selang dan kabel dengan tepat agar tidak membahayakan orang lain.

Perhatian!

Kerusakan material/kerusakan pada alat

- Jika tekanan air terlalu tinggi atau terlalu rendah, alat tidak dapat beroperasi dengan baik, sehingga dapat menyebabkan kerusakan bahan atau kerusakan pada alat. Pastikan bahwa tekanan air dalam tempat suplai air setidaknya sebesar 100 kPa (1 bar), dan tidak melebihi 1000 kPa (10 bar).
- Selang air dapat menyebabkan kerusakan bahan atau kerusakan pada alat jika diganti atau rusak. Selang air tidak boleh tertekuk, tertindih, diganti atau putus.
- Penggunaan selang dengan merek lain untuk disambungkan ke suplai air dapat menyebabkan kerusakan bahan atau kerusakan pada alat. Hanya gunakan selang yang disertakan dengan alat atau selang suku cadang asli.

- Alat ini aman untuk pengangkutan dengan perangkat pengunci pemindahan. Mesin dapat rusak jika perangkat pengunci pemindahan tidak dipindahkan sebelum alat dioperasikan.
Jangan lupa untuk melepas semua perangkat pengunci pemindahan sebelum alat ini digunakan untuk pertama kalinya. Pastikan bahwa perangkat pengunci pemindahan ini disimpan secara terpisah. Jangan lupa untuk memasang kembali perangkat pengunci pemindahan saat memindahkan alat, agar alat tidak rusak ketika sedang dipindahkan.

Pengoperasian

Peringatan

Bahaya ledakan/kebakaran!

Cucian yang sudah ditangani sebelumnya dengan bahan pembersih yang mengandung bahan pelarut, misalnya penghilang noda/larutan pembersih, dapat menyebabkan ledakan di dalam tabung. Bilas cucian dengan air sebelum dicuci di mesin.

Peringatan

Bahaya keracunan!

Asap beracun dilepaskan oleh bahan pembersih yang mengandung pelarut, misalnya larutan pembersih. Jangan menggunakan bahan pembersih yang mengandung pelarut.

Peringatan

Risiko cedera!

- Alat dapat terbalik jika Anda bersandar/duduk pada pintu alat yang terbuka, sehingga dapat menyebabkan cedera.
Jangan bersandar pada pintu alat yang terbuka.

id Petunjuk keselamatan

- Jika Anda naik ke atas alat, bagian atas akan patah, sehingga dapat menyebabkan cedera. Jangan naik ke atas alat.
- Jangan memasukkan tangan ke dalam drum yang sedang berputar, tangan akan cedera. Tunggu sampai tabung berhenti berputar.

Peringatan

Risiko kulit melepuh!

Jika Anda mencuci dengan suhu yang tinggi, terdapat bahaya kulit melepuh jika kulit terkena larutan deterjen yang panas (misalnya ketika mengalirkan larutan deterjen yang panas ke dalam bak cuci).

Jangan menyentuh larutan deterjen yang panas.

Peringatan

Iritasi mata/kulit!

Deterjen dan produk perawatan dapat menyembur ke luar jika laci deterjen dibuka selama alat beroperasi. Bilas mata/kulit hingga bersih jika terkena deterjen atau produk perawatan. Segera cari bantuan medis apabila deterjen/produk perawatan tertelan secara tidak disengaja.

Perhatian!

Kerusakan material/kerusakan pada alat

- Jika jumlah cucian pada alat melebihi kapasitas muatan maksimum, alat tidak dapat beroperasi dengan baik, atau dapat menyebabkan kerusakan material atau kerusakan pada mesin. Jangan melebihi kapasitas muatan maksimum cucian kering. Pastikan Anda mematuhi kapasitas muatan maksimum yang telah ditentukan pada setiap program → Halaman tambahan untuk petunjuk pengoperasian dan pemasangan.

- Jika Anda tidak menuangkan jumlah deterjen atau bahan pembersih yang tepat ke dalam alat, hal ini dapat menyebabkan kerusakan material atau kerusakan pada alat. Gunakan deterjen/produk perawatan/bahan pembersih dan pelembut yang sesuai dengan petunjuk produsen.

Pembersihan/Pemeliharaan

Peringatan

Bahaya kematian!

Alat ini menggunakan energi listrik. Terdapat bahaya sengatan listrik jika Anda menyentuh komponen yang sedang dipakai. Oleh karena itu silakan perhatikan:

- Matikan alat. Putuskan sambungan peralatan dari suplai daya (cabut steker).
- Jangan pernah memegang steker listrik saat tangan basah.
- Selalu pegang steker ketika melepaskan steker listrik dari stop kontak dan jangan pernah memegang kabel listrik, jika tidak, hal ini dapat merusak kabel listrik.
- Jangan melakukan modifikasi teknis pada alat atau fitur.
- Reparasi dan pekerjaan lainnya pada alat hanya boleh dilakukan oleh layanan pelanggan kami atau oleh teknisi listrik. Hal yang sama berlaku saat mengganti kabel listrik (jika perlu).
- Kabel listrik suku cadang dapat dipesan melalui layanan pelanggan kami.

Peringatan

Bahaya keracunan!

Asap beracun dilepaskan oleh bahan pembersih yang mengandung pelarut, misalnya larutan pembersih. Jangan menggunakan bahan pembersih yang mengandung pelarut.

⚠ Peringatan**Risiko sengatan listrik/kerusakan material/kerusakan pada alat!**

Jika uap air masuk ke dalam alat, hal tersebut dapat menyebabkan korsleting. Jangan gunakan alat pembersih bertekanan, pembersih uap, slang atau spray gun untuk membersihkan alat.

⚠ Peringatan**Bahaya cedera/kerusakan material/kerusakan pada alat!**

Penggunaan suku cadang dan aksesoris dari merek lain sangat membahayakan dan dapat mengakibatkan cedera, kerusakan material atau kerusakan pada alat.

Demi keamanan, hanya gunakan suku cadang dan aksesoris asli.

Perhatian!**Kerusakan material/kerusakan pada alat**

Bahan pembersih dan bahan untuk pra-pencucian (misalnya pembersih noda, semprotan sebelum pencucian, dsb.) dapat menimbulkan kerusakan jika mengenai permukaan alat. Oleh karena itu, silakan perhatikan:

- Jangan biarkan bahan-bahan tersebut mengenai permukaan alat.
- Jangan bersihkan alat selain dengan air dan kain basah yang lembut.
- Segera bersihkan detergen, semprotan atau sisa-sisa lainnya.



Perlindungan lingkungan

Kemasan/mesin yang digunakan



Buang kemasan dengan cara yang ramah lingkungan. Peralatan ini berlabel sesuai dengan Pedoman Eropa tahun 2012/19/EU tentang peralatan listrik dan elektronik bekas (Limbah peralatan listrik dan elektronik - WEEE). Pedoman ini menentukan kerangka kerja untuk mengembalikan dan mendaur ulang peralatan bekas sebagaimana yang berlaku di seluruh UE.

Tips penggunaan secara ekonomis

- Untuk menghemat energi dan air, masukkan cucian dengan jumlah maksimum untuk tiap program. Gambaran umum program → Lembar tambahan untuk petunjuk pengoperasian dan pemasangan.
- Hematlah energi dan detergen ketika mencuci cucian kotoran ringan dan normal. → *Detergen pada halaman 21*
- Suhu yang dapat dipilih merujuk pada label perawatan pada pakaian. Suhu dalam mesin dapat berbeda dari yang dipilih untuk memastikan bahwa pencucian menggunakan program hemat energi dan mendapat hasil yang optimal.
- Untuk menghemat energi, mesin beralih ke mode hemat energi. Lampu panel display mati setelah beberapa menit dan tombol ▷|| berkedip. → *Panel display pada halaman 18*

id Memposisikan dan menghubungkan

- Jika kemudian cucian dikeringkan dalam mesin pengering, pilih kecepatan putaran yang sesuai dengan petunjuk produsen mesin pengering.



Memposisikan dan menghubungkan

Termasuk dengan mesin

Petunjuk: Periksa mesin dari kemungkinan kerusakan saat pemindahan. Jangan pernah menggunakan mesin yang rusak. Hubungi dealer tempat Anda membeli mesin tersebut atau hubungi layanan pelanggan kami jika terdapat keluhan.

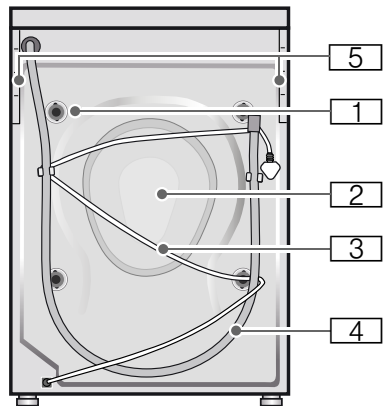

- 1. Baut transpor
- 2. Penutup belakang
- 3. Kabel utama
- 4. Selang outlet
- 5. Struktur Penyangga, dapat dilepas dengan mudah jika perlu.

Mesin cuci juga memuat:

- Lembar tambahan untuk petunjuk pengoperasian dan pemasangan.
- Daftar lokasi layanan purna jual*
- Garansi*
- Tutup pelindung untuk membuka setelah baut transpor dilepas
- Penutup bawah. Pasang dengan benar sebelum menggunakan mesin cuci*
- Selang inlet
- Siku untuk menahan selang outlet*

* tergantung pada model

Sebagai tambahan, penjepit selang (diameter 24 - 40 mm, tersedia dari dealer khusus) digunakan untuk menyambungkan selang outlet ke sifon.

Alat tambahan

- Waterpass untuk meluruskan
- Kunci pas untuk mengendurkan baut transpor dan meluruskan kaki mesin cuci

Petunjuk keselamatan

Peringatan

Risiko cedera!

- Mesin cuci sangat berat. Hati-hati ketika mengangkat/memindahkan mesin cuci, gunakan sarung tangan pelindung.
- Jika mesin cuci diangkat dengan memegang bagian yang menonjol (misalnya pintu mesin cuci), komponen dapat patah dan menyebabkan cedera. Jangan mengangkat mesin cuci dengan memegang bagian yang menonjol.
- Jika selang dan kabel listrik tidak diarahkan dengan baik, terdapat risiko tersandung dan cedera. Arahkan selang dan kabel sedemikian rupa agar tidak menimbulkan bahaya.

Perhatian!

Kerusakan pada mesin

Selang yang membeku dapat robek/pecah.

Jangan memasang mesin cuci di tempat yang sangat dingin atau di luar ruangan.

Perhatian!

Kerusakan akibat air

Titik sambungan untuk selang inlet dan selang outlet mendapat tekanan air yang tinggi. Untuk mencegah kebocoran dan kerusakan akibat air, patuhi petunjuk di bagian ini.

Petunjuk-Petunjuk

- Sebagai tambahan informasi keselamatan yang tercantum di sini, pemasok air dan listrik setempat dapat saja memiliki persyaratan khusus.
- Jika ragu, mintalah teknisi untuk menyambungkan mesin cuci.

Permukaan pemasangan

Petunjuk: Mesin cuci harus ditempatkan secara mantap supaya tidak bergoyang-goyang selama beroperasi.

- Permukaan pemasangan harus kokoh dan datar.
- Lantai lunak/penutup lantai tidak cocok.

Pemasangan pada dasar atau dasar palang kayu

Perhatian!

Kerusakan pada mesin

Mesin cuci dapat saja "bergerak" dan terguling/jatuh dari tempatnya ketika berputar.

Kaki mesin harus dipasang pada braket penahan.

Petunjuk: Pasang mesin cuci pada lantai dari palang kayu:

- Di bagian sudut, jika memungkinkan,
- Pada papan kayu yang tahan air (tebal minimal 30 mm) yang disekrup kencang ke lantai.

Memasang mesin di dapur kecil

Peringatan Bahaya kematian!

Terdapat bahaya kontak listrik jika Anda menyentuh komponen yang dialiri arus listrik.
Jangan melepaskan plat penutup mesin cuci.

Petunjuk-Petunjuk

- Dibutuhkan lebar recess 60 cm.
- Hanya pasang mesin cuci di bawah permukaan meja berkesinambungan yang tersambung kokoh ke lemari yang berdekatan.

Melepas baut transpor

Perhatian! Kerusakan pada mesin

- Mesin disekrup dengan sekrup transpor sebelum dipindahkan. Jika baut transpor tidak dilepas, dapat terjadi kerusakan pada mesin ketika dioperasikan. Sebelum menggunakan mesin cuci untuk pertama kalinya, pastikan keempat baut transpor telah dilepas. Simpan baut di tempat yang aman.
- Pasang kembali baut transpor sebelum memindahkan mesin guna mencegah kerusakan karena pemindahan jika nantinya mesin dipindahkan.

Petunjuk: Untuk menghindari cedera, berhati-hatilah ketika memasang.

1. Gunakan kunci pas untuk mengendurkan semua baut pengencang hingga dapat diputar bebas.
2. Keempat bagian tersebut akan jatuh ke lantai ketika mesin dimiringkan.

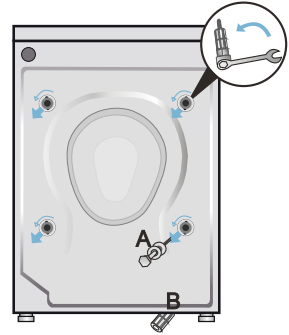

3. Masukkan penutup yang disertakan di kantong berisi dokumen.

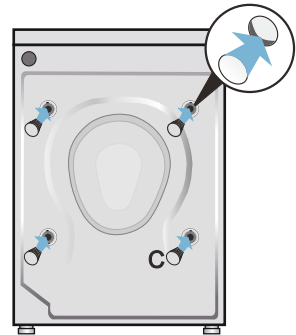

Panjang selang dan kabel

- Sambungan listrik sisi kiri

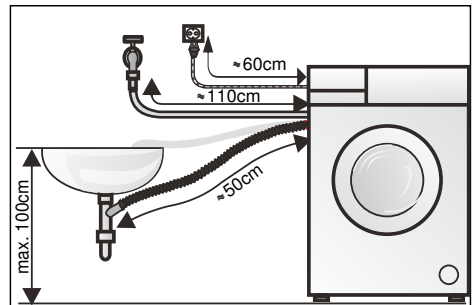

- Sambungan listrik sisi kanan

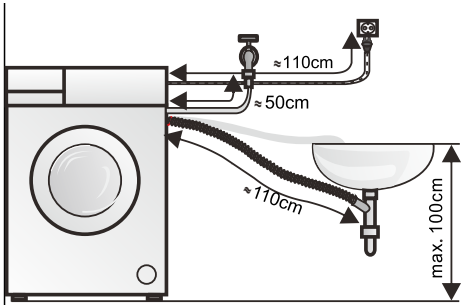

Peralatan berikut dapat diperoleh di dealer khusus/layanan purna jual:

- Ekstensi untuk selang inlet air dingin.
- Selang inlet panjang.

Inlet air

**⚠ Peringatan
Bahaya kematian!**

Terdapat bahaya sengatan listrik jika Anda menyentuh komponen beraliran listrik.

Petunjuk-Petunjuk

- Untuk mencegah kebocoran atau kerusakan, ikuti petunjuk pada bab ini!
- Operasikan mesin cuci hanya dengan air dingin dari saluran utama. Jangan menyambungkan mesin ke keran gabungan dari alat pemanas air tanpa tekanan.
- Jangan melepas selang inlet terlalu sering karena sambungan yang kendur dapat menyebabkan kebocoran. Kami merekomendasikan untuk menggunakan selang inlet yang dibuat khusus untuk mesin ini.
- Jangan gunakan selang inlet bekas. Cukup gunakan selang inlet yang disediakan atau yang dibeli dari penjual resmi.
- Jangan menekuk atau menjepit selang inlet.

- Jangan mengubah (memendekkan, memotong) selang inlet (jika tidak, kekuatannya akan berkurang).
- Cukup kencangkan sambungan sekrup menggunakan tangan. Jika sekrup dipasang terlalu kencang dengan alat (tang), ulir dapat mengalami kerusakan.
- Jika ragu, mintalah teknisi untuk menyambungkan mesin cuci.

Tekanan air optimal di jaringan suplai

Minimal 100 kPa (1 bar)

Maksimum 1000 kPa (10 bar)

Saat keran dibuka, tingkat aliran air minimal 8 l/mnt.

Jika tekanan air lebih tinggi dari ini, katup penurun tekanan harus dipasang.

Sambungkan selang inlet pada keran air ($\frac{3}{4}$ " = 26,4 mm) dan pada mesin:

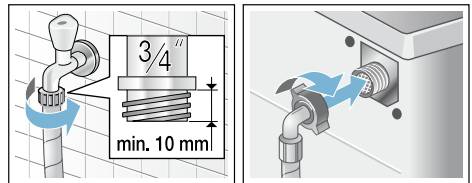

Petunjuk: Nyalakan keran dengan hati-hati, dengan memeriksa kedekatan terhadap kebocoran pada titik sambungan. Sambungan sekrup mendapat tekanan air.

Air keluar

Perhatian! Kerusakan air

Jika selang penguras tergelincir dan terlepas dari bak cuci atau titik koneksi selama menguras akibat tekanan air yang tinggi, setiap air yang keluar dapat menyebabkan kerusakan air. Tahan selang penguras sehingga tidak dapat tergelincir.

Petunjuk: Jangan tekuk selang penguras air atau menekan pada panjang selang.

Anda dapat menempatkan selang air keluar sebagai berikut:

■ Outlet di bak



Peringatan

Risiko luka bakar!

Jika Anda mencuci pada suhu yang tinggi, ada bahaya terjadinya luka-luka terbakar karena terkena pada larutan deterjen yang panas, misalnya jika larutan deterjen yang panas dialirkan ke dalam bak cuci. Jangan merogoh ke dalam cairan deterjen panas.

Perhatian!

Kerusakan pada peralatan/kain

Jika ujung selang penguras terendam di dalam air yang dikuras, air dapat terisap kembali ke dalam peralatan dan dapat merusak peralatan/kain.

Pastikan bahwa:

- Steker tidak memblokir pengurasan dari bak cuci.
- Ujung selang penguras tidak terendam di dalam air yang dikuras.
- Air terkuras dengan cukup cepat.

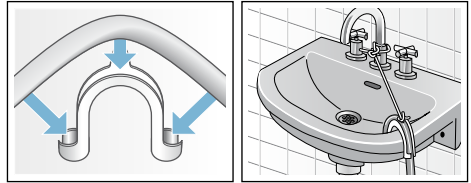

■ Pengurasan ke dalam sifon

Titik koneksi harus dikencangkan menggunakan penjepit selang dengan diameter sebesar 24–40 mm (tersedia dari dealer khusus).

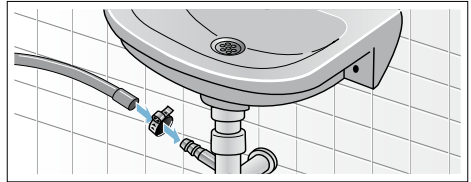

■ Pengurasan ke dalam pipa plastik dengan selongsong karet atau ke dalam ceruk pengurasan

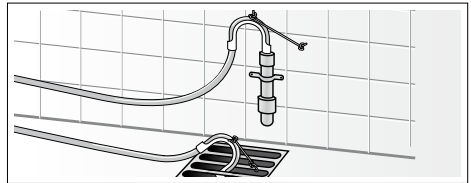

Perataan

Sejajarkan posisi peralatan menggunakan barometer.

Jika mesin tidak diratakan dengan baik, bisa terjadi kebisingan, vibrasi dan mesin “jalan-jalan”.

1. Lepaskan mur pengunci menggunakan kunci Inggris, dengan memutarkannya ke arah yang berlawanan dengan jarum jam.
2. Periksa pengaturan posisi mesin cuci dengan barometer, dan sesuaikan bila perlu. Ubah ketinggian dengan memutar kaki peralatan. Keempat kaki peralatan harus berdiri kokoh di atas permukaan.
3. Kencangkan mur pengunci pada rumahnya. Untuk melakukannya, tahan kaki dan jangan sesuaikan ketinggiannya. Mur pengunci pada keempat kaki harus dikencangkan dengan baut pada rumahnya.

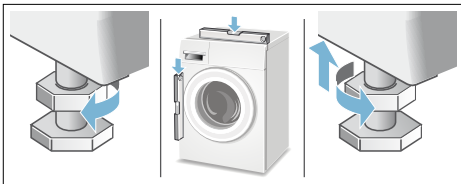

Sambungan listrik

⚠ Peringatan **Bahaya kematian!**

Terdapat bahaya sengatan listrik jika Anda menyentuh komponen beraliran listrik.

- Jangan pernah menyentuh atau memegang steker utama dengan tangan basah.
- Cabut kabel listrik hanya pada bagian steker, bukan pada kabelnya, karena dapat menyebabkan kerusakan.

- Jangan pernah mencabut steker utama saat pengoperasian berlangsung.

Perhatikan informasi berikut dan pastikan bahwa:

Petunjuk-Petunjuk

- Tegangan listrik dan tegangan yang tercantum pada mesin cuci (pelat rating) harus sama. Muatan yang tersambung dan sekring yang diperlukan tertera pada pelat rating ini.
- Mesin cuci hanya tersambung ke arus AC melalui soket yang telah dihubungkan ke ground dengan benar.
- Steker utama terpasang pada soket.
- Penampang lintang kabel memenuhi syarat.
- Sistem earthing telah terpasang dengan benar.
- Kabel utama hanya boleh diganti oleh teknisi listrik yang berkompeten (jika perlu diganti). Kabel listrik pengganti dapat diperoleh di layanan purna jual.
- Jangan menggunakan steker/ penghubung gabungan atau kabel ekstensi.
- Jika pemutus sirkuit kebocoran di ground digunakan, cukup gunakan tipe yang menampilkan simbol . Hanya simbol ini yang menjamin kesesuaian terhadap peraturan yang berlaku saat ini.
- Steker utama dapat dijangkau setiap saat.
- Jangan menekuk, menjepit, mengubah atau memotong kabel utama.
- Kabel utama tidak bersentuhan dengan sumber panas.

Sebelum mencuci pertama kalinya

Mesin cuci telah diuji secara menyeluruh sebelum meninggalkan pabrik. Untuk menghilangkan sisa dari pencucian dan untuk menghilangkan air yang mungkin tersisa saat pengujian, jalankan siklus pencucian pertama **tanpa** cucian apapun.

Petunjuk-Petunjuk

- Mesin cuci **harus terpasang** dan **tersambung** dengan benar.
→ *Halaman 10*
 - Jangan pernah gunakan mesin yang rusak. Informasikan kepada layanan pelanggan.
1. Periksa mesin.
 2. Lepas film pelindung dari meja dan panel kontrol.
 3. Sambungkan steker jaringan.
 4. Nyalakan keran.
 5. Tutup pintu (jangan masukkan cucian apapun).
 6. Tergantung pada model, operasikan program **Drum clean 90 °C** atau **Cotton 90 °C**.
 7. Buka laci detergen.
 8. Tuang sekitar 1 liter air ke dalam kompartemen **II**.
 9. Tuang detergen biasa ke dalam kompartemen **II**.
Petunjuk: Untuk mencegah pembentukan busa, gunakan hanya setengah dari jumlah detergen yang dianjurkan oleh produsen detergen. Jangan gunakan detergen khusus wol atau bahan halus.
 10. Tutup laci detergen.
 11. Tekan tombol .
 12. Saat program selesai, matikan mesin cuci.

Mesin cuci sekarang siap digunakan.

Transportasi

misalnya ketika pindah rumah

Persiapan kerja:

1. Matikan keran suplai air.
2. Kurangi tekanan air pada selang inlet.
→ *Penyaring dalam pemasok air tersumbat pada halaman 33*
3. Bersihkan sisa larutan detergen.
→ *Pompa larutan deterjen memblok pada halaman 32*
4. Cabut kabel dari sumber listrik.
5. Lepaskan selang.

Memasang baut transpor:

Lepaskan keempat penutup dan penutup belakang. Pasang dan kencangkan baut transpor.

Sebelum menyalakan kembali mesin:

Petunjuk-Petunjuk

- Baut transpor **harus** dilepas.
→ *Halaman 12*
- Untuk mencegah detergen yang tidak terpakai mengalir langsung ke saluran pembuangan saat pencucian berikutnya: Tuang sekitar 1 liter air ke dalam kompartemen **II** dan jalankan program **Spin**.

Mengenal alat ini

Mesin cuci

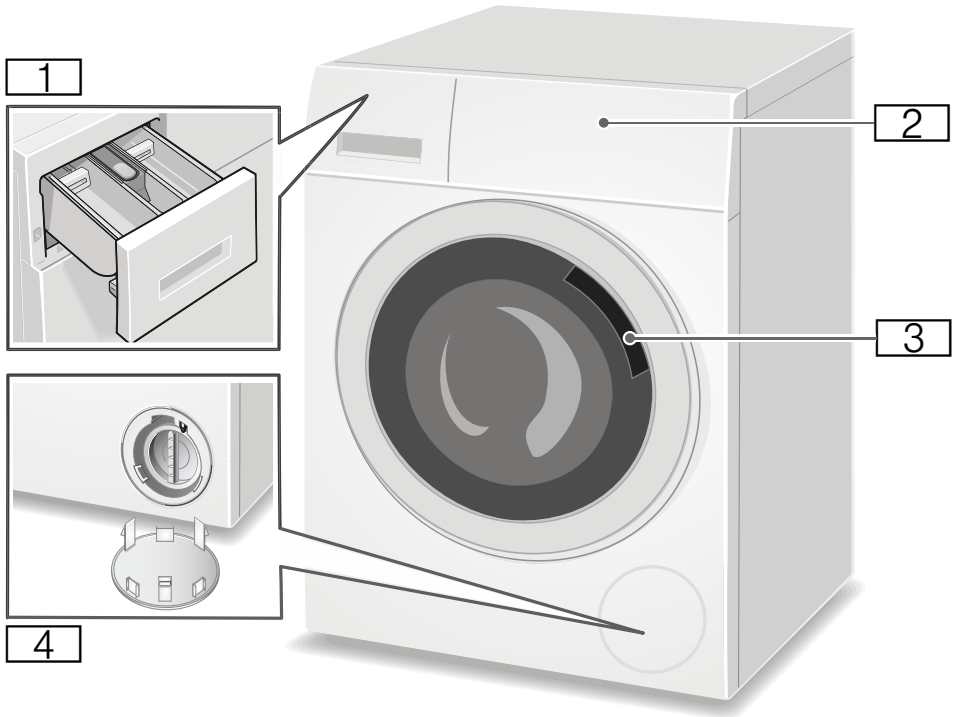

- 1** Laci detergen
- 2** Panel pengoperasian/display
- 3** Pintu utama mesin dengan pegangan pintu
- 4** Katup servis

Panel kendali

Panel kontrol berbeda-beda tergantung pada model

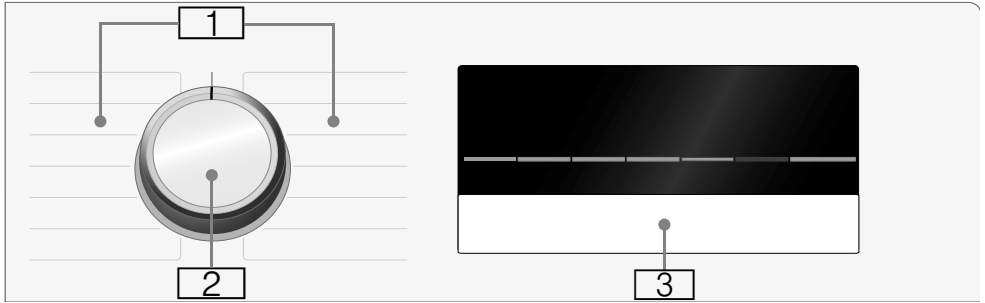

1 Lembar tambahan program → untuk petunjuk pengoperasian dan pemasangan.

2 Selektor program
3 Panel display untuk pengaturan dan informasi

Panel display

Petunjuk: Tabel menunjukkan pilihan pengaturan dan informasi dalam panel display, pengaturan berbeda-beda tergantung pada model.

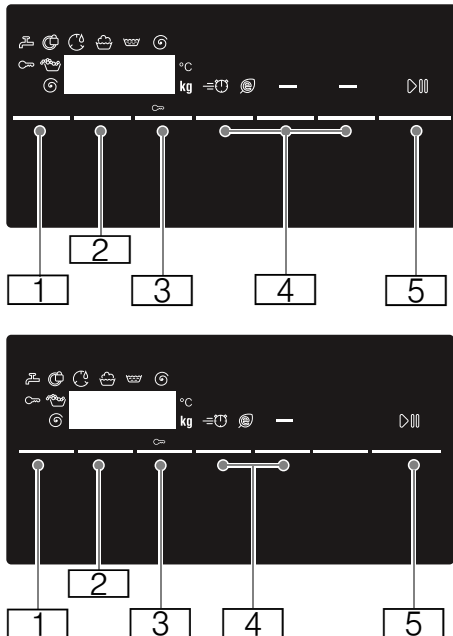

Tombo	Indikator display	Deskripsi
1	Temp. °C - - - 90 °C**	Temp. °C ** dapat dipilih pada suhu °C; - - = dingin
2	rpm - - - 0 - 1200** Ⓞ	rpm Ⓞ ** dapat dipilih dalam rpm; 0 = tidak ada siklus putaran, hanya pengurasan; - - = Rinse Stop
3	Finished in Ⓞ misal 2:30	Finished in Ⓞ Durasi program bergantung pada pemilihan program dalam j:mnt (jam:menit)
4	1-24 j	Akhir program (waktu "Finished in" setelah ...j (jam))
4	Pengaturan program tambahan: → Halaman 24	

* tergantung pada model

** tergantung pada program yang dipilih, pengaturan dan model

Tombo l	Indikator display	Deskripsi
		Speed Eco
		Easy Iron *
		Rinse Plus *
		Tombol untuk memulai program, menghentikan program, misal untuk menambahkan cucian dan membatalkan program
* tergantung pada model		
** tergantung pada program yang dipilih, pengaturan dan model		

Informasi lebih lanjut pada panel display

Indikator display	Deskripsi
	Rekomendasi beban
	Progres program:
	Mencuci
	Membilas
	Memutar
<i>End</i>	Akhir program
- - -	Akhir program selama Rinse Stop
	Pintu mesin cuci
	→ Menambah/ mengeluarkan bahan cucian pada halaman 28
	→ Kerusakan dan apa yang harus dilakukan dengannya pada halaman 34
* tergantung pada model	
** tergantung pada program yang dipilih, pengaturan dan model	

Indikator display	Deskripsi
	Keran
	→ Kerusakan dan apa yang harus dilakukan dengannya pada halaman 34
	Kunci pengaman anak
	→ Kunci pengaman anak pada halaman 28
	→ Kerusakan dan apa yang harus dilakukan dengannya pada halaman 34
	Deteksi busa
	→ Mulai program pada halaman 27
	→ Informasi pada panel display pada halaman 35
	Lampu indikator untuk program Drum clean *
	→ Informasi pada panel display pada halaman 35
	→ Pengaturan peralatan pada halaman 30
	Display kerusakan
	→ Informasi pada panel display pada halaman 35
	Pengaturan sinyal
	→ Pengaturan peralatan pada halaman 30
* tergantung pada model	
** tergantung pada program yang dipilih, pengaturan dan model	

Petunjuk: Mode hemat energi

Untuk menghemat energi, mesin beralih ke mode hemat energi. Lampu display mati setelah beberapa menit dan tombol berkedip. Tekan tombol apa saja untuk mengaktifkan lampu. Mode hemat energi tidak diaktifkan jika program sedang berjalan.



Cucian

Menyapkan cucian

Perhatian!

Kerusakan pada mesin/kain

Benda asing (misalnya koin, klip kertas, jarum, paku) dapat merusak cucian atau komponen dalam mesin cuci.

Oleh karena itu, perhatikan tips berikut ketika mempersiapkan cucian Anda:

- Kosongkan saku-saku pakaian yang akan dicuci.

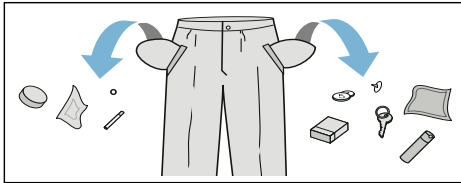

- Periksa dan keluarkan item dari logam (klip kertas, dsb).
- Cuci pakaian yang lembut dalam kantong cucian (stoking, bra berkawat, dsb.).

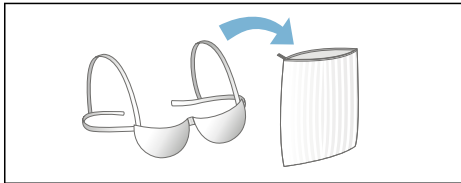

- Lepasudukan tirai atau masukkan tirai ke dalam kantong cucian.
- Tutup semua ritsleting, kancingkan semua kancing pakaian.
- Sikat kotoran pada saku dan kerah.

Menyortir cucian

Sortir cucian sesuai dengan petunjuk perawatan dan informasi produsen tentang label perawatan, tergantung pada:



- Jenis kain/serat

- Warna
Petunjuk: Cucian dapat luntur. Cuci item berwarna dan berwarna putih secara terpisah. Cuci item baru yang berwarna secara terpisah saat dicuci untuk pertama kalinya.
- Tingkat kekotoran
 Cuci secara bersamaan item yang memiliki tingkat kekotoran yang sama.
 Beberapa contoh tingkat kekotoran: → *Menghemat energi dan detergen pada halaman 22*
 - **Ringan:** Tidak memerlukan praperlakuan, pilih pengaturan **Speed *** bila perlu
 - **Normal**
 - **Berat:** Kurangi jumlah cucian, memerlukan praperlakuan.
 - **Bernoda:** Bersihkan noda/ lakukan praperlakuan pada noda saat masih baru. Pertama, basahi dengan air sabun, jangan digosok. Lalu cuci item tersebut dengan program yang sesuai. Noda yang membandel atau yang telah kering, kadang-kadang hanya dapat dibersihkan dengan dicuci beberapa kali.
- Simbol pada label perawatan
Petunjuk: Angka pada simbol menunjukkan suhu pencucian maksimum yang dapat digunakan.

- Cocok untuk proses pencucian normal; misal program **Cotton**
- Proses pencucian lembut diperlukan. misal program **Easy-care**
- Proses pencucian yang sangat lembut diperlukan; misalnya program **Delicates/Silk**.
- Cocok untuk pencucian dengan tangan; misalnya program **Wool**
- Jangan dicuci dengan mesin.

* *tergantung pada model

Membasahi

1. Tuang bahan/detergen perendam ke dalam kompartemen **II** sesuai dengan petunjuk produsen.
2. Pilih program yang diperlukan .
3. Tekan tombol  untuk memulai program.
4. Setelah sekitar sepuluh menit, tekan tombol  untuk menjeda prgram .
5. Setelah waktu rendaman yang diperlukan tercapai, tekan kembali tombol , jika program akan dilanjutkan atau ubah program.

Petunjuk-Petunjuk

- Muat cucian dengan warna yang sama.
- Tidak ada detergen tambahan yang dibutuhkan; larutan perendaman digunakan untuk pencucian.

Detergen

Periksa pilihan detergen

Label perawatan sangat berguna untuk memilih detergen, suhu dan cara pencucian yang tepat.

- **Detergen standar dengan pencerah optik**
cocok untuk cucian putih yang tahan panas dari kain linen atau katun
Program: Cottons /
dingin – maksimal 90 °C
- **Detergen untuk cucian berwarna tanpa pemutih atau pencerah optik**
cocok untuk cucian berwarna yang berbahan linen atau katun
Program: Cottons /
dingin - maksimal 60 °C
- **Detergen untuk cucian berwarna/berbahan halus tanpa pencerah optik**
cocok untuk cucian berwarna yang terbuat dari serat yang perawatannya mudah, serat sintetis
Program: Easy-Care/
dingin - maksimal 60 °C
- **Detergen untuk bahan halus**
cocok untuk bahan halus, kain lembut, sutra atau viskosa
Program: Delicates/Silk /
dingin – maks. 40 °C
- **Detergen untuk wol**
cocok untuk kain wol
Program: Wool / dingin – maks. 40 °C

Menghemat energi dan detergen

Untuk kotoran ringan dan normal, Anda dapat menghemat energi (suhu pencucian rendah) dan detergen.

Penghematan	Kotoran/noda
<p>Suhu yang diturunkan dan jumlah detergen sesuai dengan takaran yang dianjurkan</p> 	<p>Lampu</p> <p>Tidak ada kotoran atau noda terlihat. Pakaian terkena beberapa bau badan, misalnya :</p> <ul style="list-style-type: none"> ■ Pakaian musim panas/olahraga (dipakai selama beberapa jam) ■ Kaos, kemeja, blus (dipakai sampai satu hari) ■ Sprei tamu dan handuk tangan (digunakan untuk satu hari)
	<p>Normal</p> <p>Kotoran atau beberapa noda ringan terlihat, misalnya:</p> <ul style="list-style-type: none"> ■ Kaos, kemeja, blus (basah keringat, dipakai beberapa kali) ■ Handuk, selimut (digunakan sampai satu minggu)
<p>Suhu sesuai dengan label perawatan dan jumlah detergen sesuai dengan takaran yang dianjurkan untuk kotoran berat</p>	<p>Berat</p> <p>Kotoran dan/atau noda yang terlihat jelas, misalnya handuk teh, perlengkapan bayi, pakaian kerja</p>

Petunjuk: Saat mengukur jumlah semua detergen/bahan tambahan/produk perawatan dan agen pembersih, mohon periksa selalu petunjuk dan informasi produsen.

→ *Ukur dan tambah detergen serta produk perawatan pada halaman 26*

P+ Pengaturan default program

Pengaturan default program untuk semua program telah diatur sebelumnya di pabrik dan ditampilkan pada panel display setelah program dipilih.

Anda dapat mengubah pengaturan default dengan menekan tombol yang diinginkan berulang kali hingga pengaturan tersebut ditampilkan pada panel display.

Petunjuk: Menekan dan menahan tombol akan mengubah nilai pengaturan secara otomatis hingga akhir. Tekan kembali tombol, maka nilai pengaturan dapat diubah kembali.

Pengaturan yang tersedia akan berbeda tergantung pada model.

Pada lembar tambahan terdapat gambaran umum semua pengaturan yang tersedia untuk memilih program untuk petunjuk pengoperasian dan pemasangan.

Temp. °C

Tergantung pada tahap mana program berjalan, suhu yang diatur dapat diubah sebelumnya dan di awal program.

Petunjuk-Petunjuk

- Suhu maksimum yang dapat diatur tergantung pada program yang telah dipilih.
- Waktu yang tersisa dapat bertambah atau berkurang sesuai nilai suhu yang diubah.

rpm

Tergantung pada tahap mana program berjalan, kecepatan putaran dapat diubah sebelumnya dan selama program (dalam rpm; rotasi per menit).

Pengaturan 0: Air bilasan dialirkan namun tidak ada putaran terakhir. Cucian tetap basah di dalam tabung, misalnya untuk pakaian yang tidak boleh diputar.

Pengaturan - - : (Rinse Stop) = tanpa putaran akhir. Cucian tetap terendam di dalam air setelah pembilasan akhir.

"Rinse Stop" dapat dipilih untuk mencegah pakaian menjadi kusut jika cucian tidak langsung diambil dari mesin setelah program berakhir. Untuk melanjutkan/mengakhiri program lihat → *Halaman 29*

Petunjuk: Kecepatan maksimum yang dapat diatur tergantung pada model dan program yang telah dipilih.

Finished in ⌚

Sebelum memulai program, Anda dapat memilih kapan program berakhir (waktu "Finished in") dalam interval jam (j = jam) hingga maksimum 24 jam.

Cara melakukannya:

1. Pilih program.
Durasi program ditampilkan untuk program yang dipilih, misalnya **2:30** (jam:menit).
2. Tekan tombol **Finished in** ⌚ beberapa kali hingga lama waktu yang diinginkan ditampilkan.
3. Tekan tombol ▷⏪.
Pintu akan terkunci.
Waktu yang dipilih (misalnya **8 j**) ditampilkan pada panel display dan akan menghitung mundur hingga program pencucian dimulai. Kemudian, durasi program akan ditampilkan.

Petunjuk: Lamanya program termasuk dalam waktu "Finished in" yang dipilih.

Saat menghitung mundur, Anda dapat mengubah waktu yang telah dipilih sebelumnya seperti berikut:

1. Tekan tombol ▷⏪.
2. Gunakan tombol **Finished in** ⌚ untuk mengubah waktu.
3. Tekan tombol ▷⏪.

Saat menghitung mundur, Anda dapat menambah atau pun mengangkat cucian sesuai yang diperlukan:

Petunjuk: Lama program akan tersetel secara otomatis saat program berjalan. Beberapa faktor dapat memengaruhi lamanya program, misalnya:

- Pengaturan program,
- Takaran detergen (diperlukan siklus bilas tambahan jika masih terdapat busa),
- Jumlah cucian/jenis bahan (pencucian lebih lama untuk cucian yang lebih banyak dan bahan yang menyerap lebih banyak air),
- Ketidakseimbangan (misalnya disebabkan oleh spre) diseimbangkan dengan memulai program siklus putaran beberapa kali,
- Catu daya tidak stabil,
- Tekanan air (kecepatan masuknya air).

P+ Pengaturan program tambahan

Pengaturan yang tersedia akan berbeda tergantung pada model.

Pada lembar tambahan terdapat gambaran umum semua pengaturan yang tersedia untuk memilih program untuk petunjuk pengoperasian dan pemasangan.

Speed Eco

Tombol dengan dua pilihan pengaturan untuk menyesuaikan program yang dipilih:

■ **Speed**

Mencuci dalam waktu yang lebih singkat untuk mencapai hasil pencucian yang sesuai dengan program yang dipilih, namun menggunakan lebih banyak energi, tanpa pengaturan Speed .

Petunjuk: Jangan melebihi beban maksimum.

■ **Eco**

Pencucian dengan energi optimal dengan mengurangi suhu dan meningkatkan durasi program untuk mendapatkan hasil pencucian yang sesuai dengan program yang dipilih, tanpa pengaturan Eco .

Jika tombol **Speed Eco** ditekan sekali, Anda memilih pengaturan **Speed** . Jika tombol ditekan kembali, pengaturan **Eco** diaktifkan. Simbol terkait akan ditampilkan pada display ketika pengaturan diaktifkan. Jika tombol ditekan lagi, tidak ada pengaturan yang diaktifkan.

Easy Iron

Pengaturan bergantung pada model

Mengurangi pakaian menjadi kusut berkat rangkaian putaran khusus yang diikuti dengan sentuhan lembut dan kecepatan putaran yang pelan.

Petunjuk: Sisa kelembapan dalam cucian bertambah.

Rinse Plus

Pengaturan bergantung pada model

Level air yang bertambah dan adanya siklus bilas tambahan; memperpanjang waktu mencuci. Untuk wilayah-wilayah dengan air lunak atau untuk meningkatkan hasil putaran cucian.



Mengoperasikan mesin

Mempersiapkan mesin cuci

Petunjuk-Petunjuk

- Mesin cuci **harus dipasang dan tersambung dengan benar.**
→ *Memposisikan dan menghubungkan pada halaman 10*
 - Sebelum mencuci untuk pertama kali, jalankan siklus pencucian tanpa cucian.
→ *Sebelum mencuci pertama kalinya pada halaman 16*
1. Sambungkan steker utama.
 2. Nyalakan keran air.
 3. Buka pintu.
 4. Pastikan tabung terkuras sepenuhnya. Kuras bila perlu.

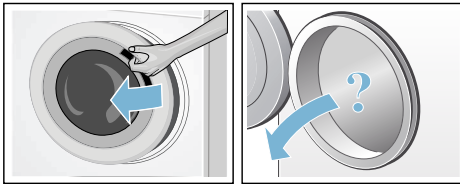

Pilih program/nyalakan peralatan

Petunjuk: Jika kunci pengaman anak telah diaktifkan, Anda harus menonaktifkannya sebelum dapat mengatur program.

→ *Kunci pengaman anak pada halaman 28*

Gunakan selektor program untuk memilih program yang diperlukan. Selektor program dapat diputar ke salah satu arah.

Mesin telah dinyalakan.

Pengaturan default program untuk program yang dipilih muncul pada panel display:

- Beban maksimum dan durasi program (secara berurutan)

Petunjuk: Beban maksimum hanya akan muncul saat pintu terbuka.

Ubah pengaturan default program

Anda dapat menggunakan pengaturan default ini atau mengubahnya.

Untuk melakukan ini, tekan berulang kali tombol yang sesuai sampai pengaturan yang dibutuhkan ditampilkan.

Pengaturan diaktifkan tanpa membutuhkan konfirmasi.

Pengaturan ini tidak disimpan jika mesin dimatikan.

→ *Pengaturan default program pada halaman 22*

Ikhtisar program →: Lembar tambahan untuk petunjuk operasi dan pemasangan.

Pilih pengaturan program tambahan

Dengan memilih pengaturan tambahan, Anda dapat menyesuaikan proses pencucian dengan lebih baik pada item cucian Anda.

Pengaturan dapat dipilih atau dibatalkan tergantung pada progres program.

Lampu indikator untuk tombol menyala jika satu pengaturan sedang aktif.

Pengaturan tidak disimpan jika mesin dimatikan.

→ *Pengaturan program tambahan pada halaman 24*

Ikhtisar program →: Lembar tambahan untuk petunjuk operasi dan pemasangan.

Memasukan cucian ke dalam drum

Peringatan Bahaya kematian!

Item cucian yang ditangani sebelumnya dengan bahan pembersih yang mengandung pelarut, misalnya pembersih noda/larutan pembersih, dapat menyebabkan ledakan setelah dimasukkan ke dalam mesin cuci. Bilas item cucian tersebut dengan tangan.

Petunjuk-Petunjuk

- Campur item cucian dengan ukuran yang berbeda. Item cucian yang berbeda ukuran akan tersebar dengan lebih baik selama siklus putaran. Jika cucian dicuci satu persatu, maka mesin cuci menjadi tidak seimbang.
 - Perhatikan beban maksimum yang ditentukan. Jangan memasukkan terlalu banyak cucian ke dalam mesin karena hasil cucian akan menjadi kusut dan tidak maksimal.
1. Masukkan cucian yang telah dipilah tanpa dilipat ke dalam tabung mesin cuci.
 2. Pastikan tidak terdapat cucian yang tersangkut di antara pintu mesin cuci dan segel karet, lalu tutup pintu mesin.

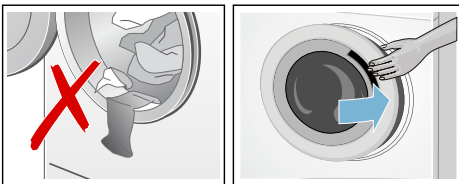

Lampu indikator tombol  berkedip untuk mengindikasikan bahwa program pencucian dapat dimulai. Anda dapat mengubah pengaturan.

→ *Pengaturan default program*

pada halaman 22

→ *Pengaturan program tambahan*

pada halaman 24

Ukur dan tambah detergen serta produk perawatan

Perhatian! Kerusakan pada mesin

Bahan pembersih dan bahan untuk perawatan awal cucian (misalnya pembersih noda, semprotan pra pencucian, dll.) dapat menyebabkan kerusakan jika bahan tersebut mengenai permukaan mesin cuci. Jangan biarkan bahan-bahan ini mengenai permukaan mesin cuci. Jika perlu, bersihkan segera sisa semprotan dan sisa/tetes lain dengan kain lembap.

Takaran

Takar detergen dan produk perawatan sesuai dengan:

- Kesadahan air (tanyakan kepada perusahaan air setempat)
- Petunjuk produsen pada kemasan
- Jumlah cucian
- Tingkat kekotoran

Pengisian

Peringatan Iritasi mata/kulit!

Detergen dan produk perawatan dapat menyembur keluar jika laci detergen dibuka selama mesin beroperasi. Buka laci dengan hati-hati.

Bilas mata/kulit dengan air secukupnya jika terkena detergen atau produk perawatan.

Segera cari bantuan medis apabila detergen/produk perawatan tertelan secara tidak disengaja.

Petunjuk: Larutkan pelembut pakaian dan pelembap kain yang kental dengan sedikit air. Hal ini akan mencegah penyumbatan di dalam pipa mesin cuci.

Tuang detergen dan produk perawatan ke dalam kompartemen yang sesuai.

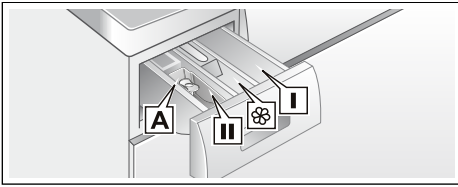

- Alat penakar **A*** Untuk deterjen cair
 Kompartemen **II** Deterjen untuk pencucian utama, pelembut air, pemutih, pembersih noda
 Kompartemen **☼** Pelembut pakaian, cairan kanji; jangan melebihi **maks.**
 Kompartemen **I** Disinfektan pakaian

*tergantung pada model

1. Tarik keluar laci deterjen sepenuhnya.
2. Tambahkan deterjen dan/atau produk perawatan.
3. Tutup laci deterjen.

Alat penakar* untuk deterjen cair

Atur letak alat penakar untuk menakar jumlah deterjen cair yang benar:

1. Tarik keluar laci deterjen. Masukkan alat penakar ke dalam kompartemen II untuk pencucian utama.
2. Tuang deterjen cair ke dalam alat penakar dan jangan melebihi tanda maksimum.
3. Pasang kembali laci.

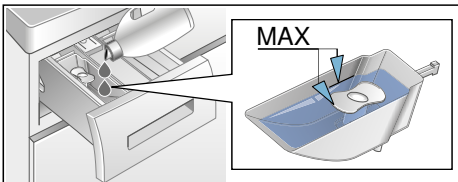

* tergantung pada model

Petunjuk: Jangan gunakan alat penakar untuk deterjen gel dan deterjen bubuk, atau untuk program dengan pra-pencucian atau jika waktu "Finished in" dipilih.

Untuk model tanpa alat penakar, tuang deterjen cair ke dalam dispenser yang sesuai dan masukkan ke dalam tabung.

Mulai program

Tekan tombol **▷||**. Lampu indikator menyala dan program dimulai.

Panel display menunjukkan waktu "Finished in" selama program berjalan atau durasi program dan simbol progres program saat siklus pencucian telah dimulai.

→ *Panel display pada halaman 18*

Deteksi busa

Jika menggunakan terlalu banyak deterjen, maka akan menghasilkan banyak busa pada siklus pencucian. Simbol **☼**** menyala. Busa juga dapat bocor dari laci deterjen. Untuk membersihkan busa, mesin cuci akan secara otomatis mengaktifkan siklus pembilasan tambahan. Hal ini memperpanjang durasi program.

Busa juga dapat dibersihkan secara manual. Campurkan satu sendok makan pelembut pakaian dengan 1/2 liter air dan tuangkan ke dalam kompartemen **II**. Larutan ini tidak cocok untuk pakaian outdoor, pakaian olahraga atau item yang diisi dengan bulu halus.



Petunjuk: Guna mencegah mesin agar tidak menghasilkan terlalu banyak busa, kurangi penggunaan deterjen untuk siklus pencucian selanjutnya dengan beban yang sama.

** *tergantung pada model

Kunci pengaman anak

(∞ 3 sec.)

Mesin cuci dapat dikunci untuk mencegah fungsi yang telah Anda atur berubah tanpa sengaja.

Untuk **mengaktifkan/menonaktifkan**, tekan dan tahan tombol **rpm**  dan **Finished in**  pada saat yang bersamaan selama sekitar tiga detik. Simbol ∞ muncul pada panel display.



- ∞ menyala: Kunci pengaman anak aktif.
- ∞ berkedip: Kunci pengaman anak aktif dan selektor program telah diatur. Jika selektor program diatur ulang ke program awal, simbol akan menyala lagi.

Petunjuk-Petunjuk

- Jika mesin dimatikan saat program masih berjalan dan kunci pengaman anak diaktifkan, program akan berlanjut saat mesin dinyalakan kembali.
- Untuk mengangkat cucian pada akhir program, nonaktifkan kunci pengaman anak.
- Kunci pengaman anak tetap aktif, bahkan setelah mesin cuci dimatikan.

Menambah/mengeluarkan bahan cucian

Setelah memulai program, Anda dapat menambahkan atau mengangkat cucian sesuai yang diinginkan.

Tekan tombol  guna menghentikan program untuk sementara. Lampu indikator tombol  berkedip dan mesin memeriksa apakah mungkin untuk menambah atau mengangkat cucian.

- Jika simbol  menghilang dari panel display, pintu mesin cuci tidak terkunci. Anda dapat menambah atau mengangkat cucian.

Petunjuk-Petunjuk

- Jangan biarkan pintu terbuka dalam waktu yang lama saat menambah/mengangkat cucian karena air dari cucian dapat merembes keluar.
- Display muatan tidak aktif saat memuat ulang.

Tekan tombol  untuk melanjutkan program.

- Jika simbol  menyala pada panel display, maka Anda tidak dapat menambah atau mengangkat cucian.

Petunjuk: Untuk alasan keamanan, pintu akan tetap terkunci selama level air atau suhu air masih tinggi, atau selama tabung berputar.

Mengubah program

Jika Anda tanpa sengaja memulai program yang salah, ubah program dengan cara berikut:

1. Tekan tombol ▷00.
2. Pilih program lain.
3. Tekan tombol ▷00. Program baru akan dijalankan dari awal.

Membatalkan program

Untuk program dengan suhu tinggi:

1. Tekan tombol ▷00.
2. Untuk mendinginkan cucian: Pilih **Rinse**.
3. Tekan tombol ▷00.

Untuk program dengan suhu rendah:

1. Tekan tombol ▷00.
2. Pilih **Spin**.
3. Tekan tombol ▷00.

Akhir program selama Rinse Stop

- - akan muncul pada panel display dan lampu indikator tombol ▷00 akan berkedip.

Lanjutkan program dengan:

- Menekan tombol ▷00 (cucian akan diputar dengan pengaturan kecepatan putar default*) atau
- Memilih kecepatan putar atau mengatur selektor program ke **Spin**, lalu menekan tombol ▷00.

Akhir program

End akan muncul pada panel display dan lampu indikator tombol ▷00 akan mati.

* tergantung pada program yang dipilih → Gambaran umum program pada lembar tambahan untuk petunjuk pengoperasian dan pemasangan

Mengeluarkan cucian/ mematikan mesin

1. Putar selektor program ke posisi mati. Kini mesin dimatikan.
2. Matikan keran. Cabut kabel utama.
3. Buka pintu dan angkat cucian.

Petunjuk-Petunjuk

- Selalu tunggu hingga program selesai, karena mesin cuci mungkin masih terkunci.
- Jika panel display mati pada akhir program, berarti mode hemat energi aktif. Tekan tombol mana saja untuk mengaktifkan panel.
- Jangan meninggalkan cucian apa pun di dalam tabung. Cucian dapat menyusut di pencucian berikutnya atau melunturi cucian lain.
- Keluarkan benda asing dari tabung dan segel karet – risiko berkarat.
- Lap segel karet hingga kering.

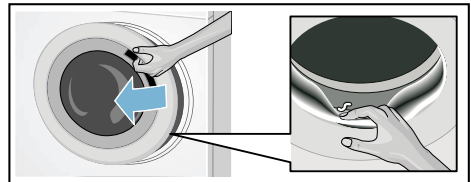

- Biarkan pintu dan laci detergent terbuka sehingga sisa air dapat menguap.

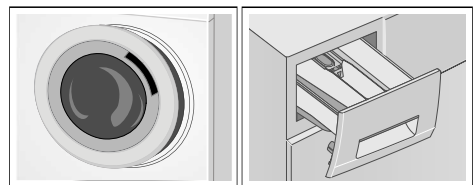

Pengaturan peralatan

Pengaturan berikut dapat diubah:

- Volume sinyal informasi (misal pada akhir program) dan/atau
- Volume sinyal tombol dan/atau
- Pengaktifkan atau menonaktifkan pengingat pembersihan tabung*.

Untuk mengubah pengaturan tersebut, mode pengaturan perlu diaktifkan.

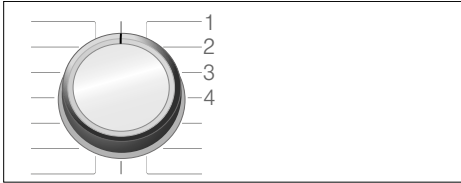



1/2/3/4... posisi pada selektor program

Mengaktifkan mode pengaturan

1. Putar selektor program ke posisi 1. Mesin cuci menyala.
2. Tekan tombol  dan, pada saat yang bersamaan, putar selektor program searah jarum jam ke posisi 2. Lepaskan tombol.

Mode pengaturan aktif dan volume preset untuk sinyal informasi muncul pada panel display (misalnya di akhir program).

Mengubah volume

- Untuk mengubah volume **sinyal informasi**, gunakan tombol **Finished in**  saat selektor program masih berada di posisi 2.
- Untuk mengubah volume **sinyal tombol**, putar selektor program ke posisi 3. Gunakan tombol **Finished in**  lagi untuk mengubah volume.

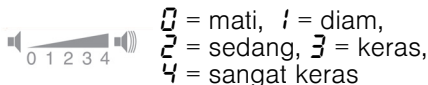

* tergantung pada model

Mengaktifkan atau menonaktifkan pengingat pembersihan tabung**

Untuk mengaktifkan/menonaktifkan pengingat pembersihan tabung, putar selektor program ke posisi 4. Gunakan tombol **Finished in**  untuk mengaktifkan atau menonaktifkan pengingat.



Jika pengaturan diaktifkan, sinyal akustik akan terdengar.

Keluar dari mode pengaturan

Sekarang Anda dapat mengakhiri proses dan mengatur selektor program ke posisi mati. Pengaturan telah tersimpan.

** tergantung pada model



Pembersihan dan pemeliharaan

⚠ Peringatan

Bahaya kematian!

Terdapat bahaya sengatan listrik jika Anda menyentuh komponen beraliran listrik.

Matikan mesin cuci dan cabut steker utama.

⚠ Peringatan

Bahaya keracunan!

Uap beracun dapat dihasilkan oleh bahan pembersih yang mengandung pelarut, misalnya larutan pembersih. Jangan menggunakan bahan pembersih yang mengandung pelarut.

Perhatian!

Kerusakan pada mesin

Bahan pembersih yang mengandung pelarut, misalnya larutan pembersih, dapat merusak permukaan dan komponen mesin.

Jangan menggunakan bahan pembersih yang mengandung pelarut.

Cegah agar sisa detergen tidak menumpuk dan menimbulkan bau tidak sedap dengan mengikuti petunjuk berikut:

Petunjuk-Petunjuk

- Pastikan ruang untuk mesin cuci mendapatkan ventilasi yang baik.
- Biarkan pintu dan laci detergen sedikit terbuka ketika mesin cuci sedang tidak digunakan.
- Sesekali lakukan pencucian menggunakan program **Cotton 60 °C** dengan detergen bubuk.

Rumah mesin/panel kontrol

- Lap rumah dan panel kontrol dengan kain lembut dan basah.
- Segera buang sisa detergen.
- Jangan bersihkan dengan air bertekanan.

Drum

Gunakan bahan pembersih bebas klorin, jangan gunakan sabut baja.

Jika tercium bau tidak sedap dari dalam mesin cuci, atau hendak mencuci tabung, jalankan program **Drum clean 90 °C** atau program **Cotton 90 °C** *tanpa cucian.

Menghilangkan kerak

Pembersihan kerak tidak akan diperlukan jika detergen ditakar dengan benar. Namun demikian, jika ini diperlukan, ikuti petunjuk produsen untuk bahan pembersih kerak.

Pembersih kerak yang sesuai dapat diperoleh melalui situs web kami atau dari layanan pelanggan.

→ *Halaman 37*

Laci detergen dan rumah laci

Jika mesin cuci berisi detergen atau sisa pelembut kain:

1. Tarik keluar laci detergen. Tekan pengisi ke bawah dan lepaskan laci sepenuhnya.
2. Untuk melepaskan pengisi: Dorong pengisi ke arah atas dari bawah dengan jari Anda.

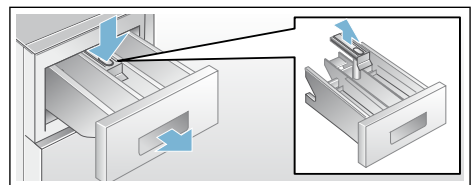

3. Bersihkan baki dispenser detergen dan pengisi dengan air dan sikat lalu keringkan. Bersihkan juga bagian dalam rumah pengisi.
4. Pasang pengisi dan posisikan kembali di tempatnya dengan benar (dorong silinder ke atas pin pengarah).
5. Dorong laci detergen.

* *tergantung pada model

Petunjuk: Biarkan laci detergen terbuka sehingga sisa air dapat menguap.

Membersihkan alat penakar* untuk detergen cair

Jika terdapat sisa cairan detergen:

1. Pegang alat penakar, tarik penutup ke atas dan ambil.

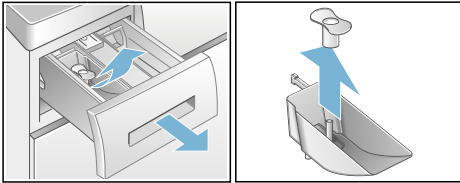

2. Bersihkan alat penakar dan penutupnya dengan air dan sikat.

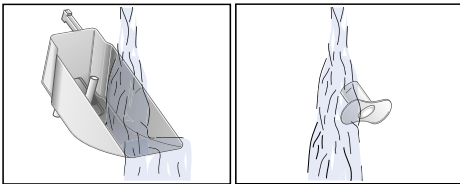

3. Pasang kembali penutup ke alat penakar. Perhatikan tanda pemasangan, dan tekan penutup hingga berbunyi klik.

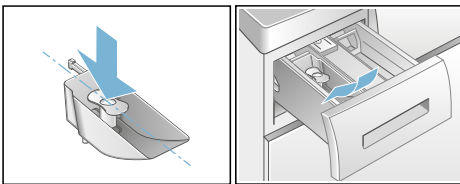

Pompa larutan deterjen memblok

Petunjuk: Matikan keran untuk mencegah lebih banyak air mengalir ke dalam mesin cuci dan untuk memastikan bahwa tabung terkuras melalui pompa.

⚠ Peringatan **Risiko luka bakar!**

Air pencucian menjadi panas saat mencuci dengan suhu yang tinggi. Kulit bisa melepuh apabila menyentuh air pencucian yang panas. Biarkan air pencucian menjadi dingin.

1. Matikan mesin cuci. Cabut steker utama.
2. Buka dan lepaskan tutup perawatan.

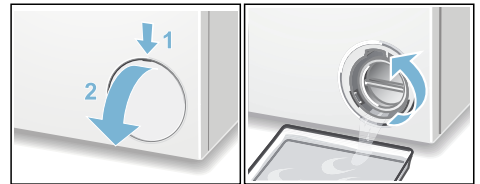

3. Buka penutup pompa dengan hati-hati - jangan melepas tutup sepenuhnya. Biarkan air mengalir ke dalam bejana. Ulangi pengoperasian hingga tidak ada air yang tersisa.
4. Lepaskan penutup pompa. Bersihkan bagian dalam pompa dari benda asing/bulu halus. Bersihkan bagian dalam, ulir penutup dan rumah pompa (impeler kipas di pompa larutan deterjen harus dapat berputar).

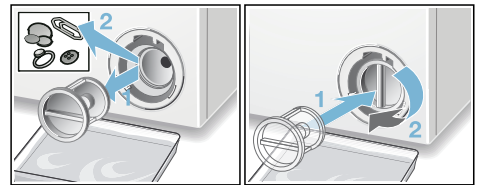

* tergantung pada model

5. Pasang kembali penutup pompa, untuk memastikan penutup telah terpasang dengan tepat. Gagang harus berada pada posisi vertikal.
6. Masukkan penutup perawatan dan tutup kembali.

Petunjuk: Untuk mencegah detergen yang tidak digunakan mengalir ke dalam penguras selama pencucian berikutnya: Tuang 1 liter air ke dalam dispenser **II** dan mulai program **Spin** .

Selang pembuangan di pipa pemindah diblokir

1. Matikan peralatan. Putuskan steker listrik.
2. Lepaskan penjepit selang. Secara hati-hati lepaskan selang penguras; air sisa dapat bocor keluar.
3. Bersihkan selang penguras dan bagian penyambung sifon.

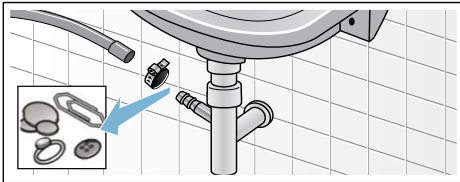

4. Pasang kembali selang penguras dan amankan titik koneksi menggunakan penjepit selang.

Penyaring dalam pemasok air tersumbat

Kurangi tekanan air pada selang inlet terlebih dulu:

1. Matikan keran.
2. Pilih program apa pun (kecuali Spin).
3. Tekan tombol $\text{D} \infty$. Biarkan program berjalan selama sekitar 40 detik.
4. Putar selektor program ke posisi mati. Cabut steker utama.
5. Bersihkan filter pada keran: Lepaskan selang dari keran air. Bersihkan filter dengan sikat kecil.

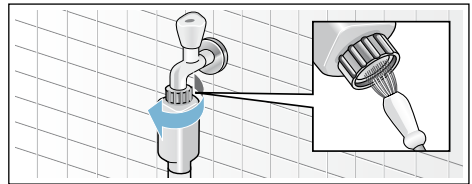

6. Lepaskan selang dari bagian belakang mesin. Gunakan penjepit untuk melepaskan filter, lalu bersihkan.

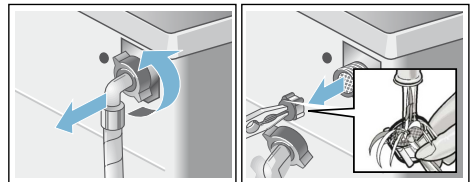

7. Masukkan filter, sambungkan selang dan periksa dari kebocoran.

Kerusakan dan apa yang harus dilakukan dengannya

Pembukaan darurat

misalnya, jika terjadi pemutusan daya

Petunjuk: Program akan kembali beroperasi saat suplai daya dipulihkan.

Peringatan Risiko luka bakar!

Jika mencuci dengan suhu tinggi, terdapat bahaya luka bakar apabila kulit terkena cucian dan larutan detergen. Jika memungkinkan, tunggulah hingga dingin.

Peringatan Risiko cedera!

Tangan Anda dapat terluka jika menyentuh tabung yang sedang berputar. Jangan menyentuh tabung saat tabung berputar. Tunggu hingga tabung berhenti berputar.

Perhatian! Kerusakan akibat air

Air yang keluar dapat menyebabkan kerusakan. Jangan membuka pintu mesin cuci jika melalui kaca masih terlihat adanya air.





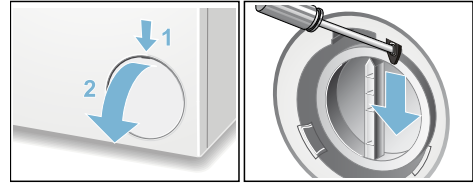



Jika cucian harus diangkat, pintu mesin cuci dapat dibuka dengan cara:

1. Matikan mesin cuci. Cabut steker utama.
2. Buka dan lepaskan katup servis.
3. Masukkan obeng kembang ke dalam pembuka darurat. Tarik ke ujung bawah (tidak kurang dari 1 cm).









4. Kemudian lepaskan.
5. Sekarang pintu mesin cuci dapat dibuka.

Informasi pada panel display

Display	Penyebab/perbaikan
 menyala	<ul style="list-style-type: none"> ■ Suhu terlalu tinggi. Tunggu hingga suhu menurun. ■ Level air terlalu tinggi. Tidak memungkinkan untuk menambahkan cucian. Jalankan program Spin untuk mengurangi level air, jika perlu.
 berkedip	<ul style="list-style-type: none"> ■ Cucian dapat tersangkut. Buka dan tutup pintu kembali, lalu tekan tombol . ■ Bila perlu, dorong pintu hingga tertutup atau keluarkan beberapa cucian, lalu dorong hingga pintu tertutup kembali. ■ Bila perlu, matikan mesin cuci dan nyalakan lagi, atur program dan buat pengaturan baru; lalu mulai program.
 menyala	Tekanan air terlalu rendah.
 berkedip	<ul style="list-style-type: none"> ■ Nyalakan keran air dingin sepenuhnya, ■ Selang inlet tertekuk/terjepit, ■ Bersihkan filter. → <i>Halaman 33</i>
E : 18	<ul style="list-style-type: none"> ■ Pompa pembuangan tersumbat. Bersihkan pompa pembuangan. → <i>Halaman 32</i> ■ Selang outlet/pipa pembuangan tersumbat. Bersihkan selang outlet di bagian sifon. → <i>Halaman 33</i>
E : 32	Display yang berganti dengan End saat program berakhir, mengindikasikan cucian di dalam tabung mesin tidak seimbang. Sistem deteksi ketidakseimbangan pada mesin cuci tidak dapat mengatur ketidakseimbangan. Untuk melindungi sistem mekanis, mesin tidak akan mencapai kecepatan putaran tertinggi, dan cucian tidak dapat diputar sepenuhnya. Cuci item cucian kecil dan besar secara bersamaan.
	Kunci pengaman anak diaktifkan – nonaktifkan.
 * menyala	Terdeteksi terlalu banyak busa dan siklus pencucian tambahan diaktifkan. Kurangi detergen di siklus pencucian berikutnya dengan jumlah cucian yang sama.
Lampu indikator  untuk program* Drum clean menyala	Mulai program Drum clean atau program 60 °C untuk membersihkan dan merawat tabung dan bak luar. Petunjuk-Petunjuk <ul style="list-style-type: none"> ■ Jalankan program tanpa cucian. ■ Menyalakan/mematikan sinyal informasi → <i>Halaman 30</i>
Display lain	Matikan mesin, tunggu lima detik kemudian nyalakan kembali. Jika tampilan tersebut muncul kembali, hubungi layanan purna jual. → <i>Halaman 37</i>
* tergantung pada model	

Kerusakan dan apa yang harus dilakukan dengannya.

Kerusakan	Penyebab/Perbaikan
Mesin mengalami kebocoran.	<ul style="list-style-type: none"> ■ Pasang selang outlet dengan benar atau ganti. ■ Kencangkan sekrup pada selang inlet.
Mesin tidak mengisi air. Detergen tidak terdistribusi.	<ul style="list-style-type: none"> ■ Apakah tombol  sudah ditekan? ■ Apakah keran sudah dinyalakan? ■ Mungkinkah filter tersumbat? Bersihkan filter. → <i>Halaman 33</i> ■ Apakah selang inlet tertekuk atau terjepit? ■ Apakah masih ada air di dalam tabung?
Pintu tidak dapat dibuka.	<ul style="list-style-type: none"> ■ Program tidak berhenti secara normal. Pilih program apa pun. ■ Apakah - - dipilih (Rinse Stop = tanpa putaran akhir)? ■ Apakah pintu hanya dapat dibuka dengan pembukaan darurat? → <i>Halaman 34</i>
Program tidak dapat dijalankan.	<ul style="list-style-type: none"> ■ Apakah tombol  atau Finished in  sudah ditekan? ■ Apakah pintu tertutup dengan benar? ■ Apakah  kunci pengaman anak diaktifkan? Nonaktifkan.
Fungsi tambahan tidak dapat diaktifkan untuk program yang dipilih.	<p>Apakah opsi tambahan dapat dipilih?</p> <p>Gambaran umum Lembar tambahan program → untuk petunjuk pengoperasian dan pemasangan.</p>
Air tidak terkurus.	<ul style="list-style-type: none"> ■ Apakah - - dipilih (Rinse Stop = tanpa putaran akhir)? ■ Bersihkan pompa penguras. → <i>Halaman 32</i> ■ Bersihkan pipa pembuangan dan/atau selang outlet. → <i>Halaman 33</i>
Air tidak terlihat di dalam tabung.	Bukan kerusakan - level air di bawah area yang terlihat.
Hasil putaran tidak memuaskan. Cucian basah/terlalu lembap.	<ul style="list-style-type: none"> ■ Bukan kerusakan – sistem deteksi ketidakseimbangan telah menghentikan siklus putaran karena cucian tidak terdistribusi secara merata. Letakkan cucian kecil dan besar secara merata di dalam tabung. ■ Easy Iron * dipilih? ■ Apakah kecepatan yang dipilih terlalu rendah?
Siklus putaran berjalan beberapa kali.	Bukan kerusakan – sistem deteksi sedang mengatur ketidakseimbangan pada mesin cuci.
Durasi program akan berubah selama siklus pencucian.	<ul style="list-style-type: none"> ■ Bukan kerusakan – sistem deteksi sedang mengatur ketidakseimbangan pada mesin cuci dengan mendistribusikan cucian secara berulang. ■ Bukan kerusakan - sistem deteksi busa aktif - siklus pembilasan diaktifkan.
Sisa air di dalam kompartemen  .	Lepaskan sisipan. Bersihkan laci detergen, lalu masukkan kembali → <i>Halaman 31</i>
Sisa detergen dalam dispenser detergen	<ul style="list-style-type: none"> ■ Detergen basah atau menggumpal, bersihkan dispenser detergen. ■ Gunakan alat penakar untuk detergen cair.
* tergantung pada model	

Kerusakan	Penyebab/Perbaikan
Simbol  * menyala pada panel display. Busa juga dapat bocor dari laci detergen.	Apakah Anda menggunakan detergen terlalu banyak? Campur satu sendok makan pelembut pakaian dengan 1/2 liter air dan tuang ke dalam kompartemen II (tidak sesuai untuk pakaian aktivitas outdoor, pakaian olahraga atau item yang diisi dengan bulu halus). Kurangi jumlah detergen di siklus pencucian berikutnya.
Suara keras, getaran dan "gerakan" mesin yang keras selama siklus putaran.	<ul style="list-style-type: none"> ■ Apakah posisi mesin cuci lurus? Luruskan posisi mesin cuci. → <i>Halaman 15</i> ■ Apakah baut transpor telah dilepas? Lepaskan baut transpor. → <i>Halaman 12</i>
Panel display/lampu indikator tidak bekerja selama mesin beroperasi.	<ul style="list-style-type: none"> ■ Apakah daya terputus? ■ Apakah sekering terbakar? Reset/ganti sekering. ■ Jika kerusakan ini masih terjadi, hubungi layanan pelanggan. → <i>Halaman 37</i>
Terdapat sisa detergen pada cucian.	<ul style="list-style-type: none"> ■ Beberapa detergen bebas fosfat mengandung residu yang tidak dapat larut di dalam air. ■ Pilih Rinse atau sikat cucian setelah pencucian.
Jika Anda tidak dapat memperbaiki sendiri kerusakan (setelah mematikan dan menyalakan mesin kembali) atau perbaikan diperlukan:	
<ul style="list-style-type: none"> ■ Matikan mesin dan cabut steker. ■ Matikan keran dan hubungi layanan pelanggan. → <i>Halaman 37</i> 	
* tergantung pada model	



Layanan purnajual

Jika Anda tidak dapat memperbaiki sendiri kerusakan, harap hubungi layanan purna jual kami.

Kami akan selalu menemukan solusi yang tepat untuk menghindari kunjungan yang tidak perlu oleh teknisi.

Harap berikan nomor model (E no.) dan nomor serial produk (FD) perangkat kepada layanan purna jual.

E-Nr. _____ FD _____

No. E Nomor model
FD Nomor serial produk

Informasi tertera pada:

- Pada sisi dalam pintu pengisian
- Pada bagian belakang mesin cuci

Percaya kepada keahlian produsen.

Hubungi kami. Dengan demikian, Anda akan yakin bahwa servis yang dilakukan oleh staf kami menggunakan suku cadang asli.



Terima kasih telah membeli Bosch Home Appliance!

Daftarkan perangkat baru Anda pada MyBosch sekarang juga dan raih keuntungan langsung dari:

- **Tips & trik yang sangat berguna bagi alat Anda**
- **Pilihan perpanjangan garansi**
- **Diskon untuk aksesori & suku cadang**
- **Manual digital dan semua data alat yang selalu tersedia**
- **Akses mudah ke Bosch Home Appliances Service**

Pendaftaran gratis dan mudah – termasuk pada perangkat mobile:

www.bosch-home.com/welcome

BOSCH
HOME APPLIANCES
SERVICE

Mencari bantuan? Temukan di sini.

Saran terbaik untuk peralatan rumah tangga Bosch Anda, solusi dan bantuan untuk masalah Anda ataupun solusi perbaikan dari tenaga ahli Bosch.

Temukan segala hal yang dapat Bosch lakukan untuk membantu Anda:

www.bosch-home.com/service

Data kontak semua negara terdaftar pada direktori layanan terlampir.

Robert Bosch Hausgeräte GmbH

Carl-Wery-Straße 34

81739 München, GERMANY

www.bosch-home.com



9001179876 (9812)

id