



Constructa-Neff Vertriebs-GmbH
Carl-Wery-Straße 34
81739 München
GERMANY



9001179503
980907(B)

לקוחות נכבדים,

אני מקווים, שהוראות הפעלה והתקנה אלה סייעו לכם להפעיל את מכשיר החשמל של CONSTRUCTA ושהוא פועל לשביעות רצונכם.

אם למרות מאמצינו להגיש לכם מוצר מושלם וללא ליקויים, תתגלה תקלה כלשהיא בפעולתו של המכשיר, אנא פנו בכל עת לאחד מסניפי השרות הרשומים על הכריכה האחורית של חוברת זו.

מעבדות השרות והטכנאים המיומנים ישמו להגיש לכם במהירות את כל העזרה הדרושה להחזרת המכשיר לפעולה תקינה. **בהצלחה!**

החברה שומרת לעצמה הזכות לבצע שיפורים או שינויים ללא הודעה מוקדמת.

תחנות שירות

טל': 04-8477111	שרות CSB, שד' ההסתדרות 224 חיפה	צפון
טל': 08-9777222	שרות CSB, המסגר 1, אזור תעשייה צפוני, לוד	מרכז
טל': 02-6403000	אלרם, הסדנא 7, תלפיות, ירושלים	ירושלים
טל': 08-9777222	שרות CSB, יאיר שטרן 18, באר-שבע	דרום
טל': 08-6378616	שרות אקספרס, אזור התעשייה החדש, אילת	
טל': 08-6335311	שרות ששון, הבנאי 3, אילת	

מוקד שרות טלפוני ארצי - 2220*

תקלה	גורם אפשרי	פתרון
המבער כבה מיד לאחר שחרור כפתור הבקרה.	כפתור הבקרה לא נלחץ למשך זמן ארוך מספיק.	לאחר שהמבער הופעל, לחצו על כפתור הבקרה עוד מספר שניות.
	החריצים על-גבי המבער מלוכלכים.	נקו את החריצים על-גבי המבער.

הגנה על הסביבה

אם הסמל  מוצג על-גבי לוחית המפרטים, זכרו את ההנחיות הבאות:

סילוק ידידותי לסביבה

יש להשליך את חומרי האריזה באופן ידידותי לסביבה.

מכשיר זה עומד בתקנה האירופית 2012/19/EU להשלכת ציוד חשמלי ואלקטרוני (WEEE). התקנה מפרטת את המסגרת ברחבי האיחוד האירופי להחזרה ולמחזור של מכשירים משומשים. 

אריזת המכשיר יוצרה רק באמצעות חומרים המבטיחים הגנה יעילה בעת ההובלה. חומרים אלה ניתנים למיחזור ב-100%, וכך מפחיתים את ההשפעה הסביבתית. תוכלו גם אתם לתרום לאיכות הסביבה על-ידי הקפדה על העצות להלן:

- השליכו את האריזה לפח המיחזור המתאים.
- לפני שאתם נפטרים מהמכשיר הישן, הקפידו להשבית את פעולתו. צרו קשר עם הרשות המקומית כדי לקבל את כתובת מרכז המיחזור הקרוב ביותר אליכם, כדי להשליך את המכשיר.
- אל תשפכו שמן משומש לכיור. אספו אותו במיכל אטום וקחו אותו לנקודת איסוף מתאימה, ואם אינכם יכולים לעשות זאת, הכניסו אותו לפח האשפה (הוא יגיע בסופו של דבר למזבלה מפוקחת; זו ככל הנראה לא האפשרות הטובה ביותר, אבל זה ימנע זיהום של מי תהום).

שירות לקוחות

בעת יצירת הקשר עם שירות התמיכה הטכנית שלנו, ספקו את מספר המוצר (E-Nr.) ואת מספר הייצור (FD) של המכשיר. מידע זה מופיע על-גבי לוחית המפרטים הממוקמת על החלק התחתון של הכריים ועל התווית במדריך למשתמש.

תוכלו למצוא את פרטי יצירת הקשר ברשימת מרכזי שירות הלקוחות בגב החוברת.

תוכלו לסמוך על הרמה המקצועית המתקדמת של היצרן. לפיכך, תוכלו להיות בטוחים שהתיקונים מבוצעים על-ידי טכנאי שירות מיומנים המשתמשים בחלקי חילוף מקוריים בלבד.

תנאי האחריות

במקרה הלא סביר שבו המכשיר פגום או אינו עומד בציפיותיכם מבחינת איכות, ידעו אותנו בהקדם האפשרי. כדי שהאחריות תישאר בתוקפה, אין לשנות שום דבר במכשיר או להשתמש בו בצורה לא נאותה.

תנאי האחריות החלים הם התנאים שהוגדרו על-ידי היבואן המייצג את החברה במדינה שבה נרכש המכשיר. ניתן לקבל מידע מפורט בחנויות הקמעונאיות. יש להציג קבלה על רכישה כדי לממש את האחריות.

אנו שומרים לעצמנו את הזכות לשנות את התנאים.

ניקוי ותחזוקה

ניקוי

לאחר שהמכשיר התקרר, השתמשו בספוג כדי לנקות אותו בעזרת סבון ומים.

לאחר כל שימוש, נקו את חלקי המבער המתאים לאחר שהתקררו. אם נשארו שאריות (מזון שנאפה, טיפות שמן וכדומה), מעטות ככל שיהיו, הן יידבקו למשטח ויהיה קשה יותר להסיר אותן בהמשך. החורים והחריצים מוכרחים להיות נקיים כדי שהלהבה תוצת כהלכה.

תזוזה של כלי הבישול עשויה להשאיר שאריות מתכת על תומכי הסירים.

נקו את המבערים ואת תומכי הסירים באמצעות מים וסבון וקוצפו באמצעות מברשת שאינה עשויה מתיל.

אם צורפו משענות גומי לתומכי הסירים, הקפידו לנקות גם אותן. המשענות עשויות להתרופף ותומך הסיר עלול לשרוט את הכיריים.

יש לייבש תמיד היטב את המבערים ואת תומכי הסירים. טיפות מים או כתמי לחות על-גבי הכיריים בתחילת הבישול עשויים לגרום נזק לאמייל.

לאחר ניקוי וייבוש של המבערים, ודאו שכיפות המבער ממוקמות כהלכה על מתקן פיזור האוויר.

זהירות!

- אין להסיר את רכיבי הבקרה בעת ניקוי המכשיר. לחות שחודרת פנימה עלולה לגרום נזק למכשיר.
- אין להשתמש במכשירי ניקוי בקיטור. הם עלולים לגרום נזק לכיריים.

תחזוקה

יש לנקות נוזלים ברגע שהם נשפכים. זה ימנע משאריות מזון להידבק למשטח הכיריים וכך תוכלו לחסוך לעצמכם מאמצים מיותרים.

בשל טמפרטורות גבוהות ממושכות, מבער הווק ואזורי הנירוסטה (מגש לאיסוף שומנים, מתאר המבער וכדומה) עשויים לשנות צבע. זוהי תופעה רגילה. לאחר כל שימוש, נקו אזורים אלה עם חומר ניקוי המתאים לנירוסטה.

מומלץ להשתמש באופן קבוע בחומר הניקוי הזמין בשירות התמיכה הטכנית שלנו (קוד 464524).

זהירות!

אין להשתמש בחומר הניקוי לנירוסטה באזור מסביב לבקרים. הסמלים (המודפסים) עשויים להימחק.

אין להשאיר נוזלים חומציים (לדוגמה, מיץ לימון, חומץ וכדומה) על הכיריים.

איתור בעיות ופתרון

לעתים ניתן לפתור בקלות תקלות מסוימות שזוהו. לפני שתתקשרו לשירות התמיכה הטכנית, עיינו בהמלצות ובאזהרות להלן:

תקלה	גורם אפשרי	פתרון
קיימת תקלה במערכת החשמל הכללית.	נתיך פגום.	בדקו את הנתיך בתיבת הנתיכים הראשית והחליפו אותו אם הוא פגום.
פונקציית ההפעלה האוטומטית אינה פועלת.	מנגנון הכיבוי הבטיחותי האוטומטי או מפסק הזרם קפצו.	בדקו את לוח הבקרה הראשי כדי לראות אם מנגנון הכיבוי הבטיחותי האוטומטי או מפסק הזרם קפצו.
המבערים רטובים.	יש לנקות את השטח שבין סליל ההצתה למבער.	יש לנקות את השטח שבין סליל ההצתה למבער.
כיפות המבער אינן ממוקמות כהלכה.	יבשו את כיפות המבער בקפידה.	יבשו את כיפות המבער בקפידה.
המכשיר אינו מוארק, בעל חיבור גרוע או שקיימת תקלה בהארקה.	ודאו שכיפות המבער ממוקמות כהלכה.	ודאו שכיפות המבער ממוקמות כהלכה.
רכיבי המבער אינם ממוקמים כהלכה.	צרו קשר עם טכנאי ההתקנה.	צרו קשר עם טכנאי ההתקנה.
להבת המבער אינה אחידה.	רכיבי המבער אינם ממוקמים כהלכה.	מקמו כהלכה את חלקי המבער המתאים.
זרימת הגז אינה רגילה או שאין גז.	החריצים על-גבי המבער מלוכלכים.	נקו את החריצים על-גבי המבער.
יש ריח של גז במטבח.	כניסת הגז חסומה על-ידי ברזי הגז.	פתחו את כל ברזי הגז.
דליפת גז אפשרית.	אם הגז מסופק ממיכל גז, ודאו שאינו ריק.	החליפו את מיכל הגז.
	ברז גז נשאר פתוח.	סגרו את הברזים.
	חיבור שגוי של מיכל הגז.	ודאו שהחיבור יציב.
	נתיקת גז אפשרית.	נתקו את כניסת הגז, אווררו את המטבח והודיעו באופן מיידי לטכנאי התקנה מורשה כדי שיבדוק ויאשר את ההתקנה. אין להשתמש במכשיר עד שתוודאו שלא קיימת דליפת גז מההתקנה או מהמכשיר עצמו.

כלי בישול

כלי בישול מתאימים

מבער	קוטר מינימלי של בסיס כלי הבישול	קוטר מקסימלי של בסיס כלי הבישול
מבער ווק	22 ס"מ	26 ס"מ
מבער עם תפוקה גבוהה	20 ס"מ	22 ס"מ
מבער עם תפוקה רגילה	14 ס"מ	16 ס"מ
מבער חסכוני	12 ס"מ	16 ס"מ

יש לשים לב שכלי הבישול לא יבלוט מקצה הכיריים.

הוראות שימוש

הערה: בעת שימוש בסירים או מחבתות מסוימים, עשוי להתרחש עיוות קל וזמני של משטח הבישול ממתכת. זוהי תופעה רגילה שאינה משפיעה על תפקוד המכשיר.

ההמלצות הבאות יכולות לסייע לכם לחסוך בחשמל ולהימנע מגרימת נזק לכלי הבישול:

- השתמשו בכלי בישול בגודל מתאים למבער. אין להשתמש בכלי בישול קטנים על מבערים גדולים. אסור שהלהבה תיגע בצדי כלי הבישול.

--	--
- אין להשתמש בכלי בישול פגומים, שאינם יושבים באופן ישר על הכיריים. כלי הבישול עלולים להתהפך. יש להשתמש רק בכלי בישול עם בסיס ישר ועבה.

--	--
- אין לבשל מבלי להשתמש במכסה, ויש לוודא שהמכסה ממוקם בצורה נכונה. הדבר גורם לבזבז אנרגיה.

--	--
- יש להציב את כלי הבישול במרכז מעל המבער, ולא כשהוא נוטה לצד אחד. אחרת הוא עלול להתהפך. אין להניח כלי בישול גדולים על המבערים בקרבת כפתורי הבקרה. טמפרטורות גבוהות מאוד עלולות לגרום להם נזק. מקמו את כלי הבישול על תומכי הסירים ולעולם לא ישירות על המבער. לפני השימוש במכשיר, יש לוודא שתומכי הסירים וכיפות המבער ממוקמים כהלכה. יש להניח כלי בישול על הכיריים בזירות. אין להלום בכיריים או להניח עליהן משקל חריג.

--	--

--	--

להבה בצבע כתום היא תקינה. זה נגרם על-ידי נוכחות של אבק באוויר, נוזלים שנשפכו וכדומה.

אם להבות המבער כבות בטעות, כבו את כפתור הבקרה של המבער ואל תנסו להצית אותו מחדש למשך דקה לפחות.

הנחיות לבישול

מבער	גבוהה מאוד - גבוהה	בינונית	נמוכה
מבער ווק	הרתחה, אידוי, טיגון, קלייה, פאייה, אוכל אסייאתי (ווק)	חימום חוזר ושמירה על חום: מנות מבושלות ומבושלות מראש	
מבער עם תפוקה גבוהה	נתחי בשר דקים, אומצות, חביתות, טיגון	אורז, רוטב בשמל, ראגו	אידוי: דגים, ירקות
מבער עם תפוקה רגילה	תפוחי אדמה מאודים, ירקות טריים, תבשילי ירקות, פסטה	חימום חוזר, שמירה על החום והכנת תבשילי קדרה טעימים	
מבער חסכוני	בישול: תבשילי קדרה, פודינג אורז, קרמל	הפשרה ואפייה איטית, ירקות, פירות ומוצרים קפואים	המסה, חמאה, שוקולד, ג'לי

אביזרים

האביזרים הבאים ניתנים לרכישה משירות התמיכה הטכנית:

מבערי גז

הפעלה ידנית

1. לחצו על כפתור הבקרה של המבער הנבחר, וסובבו אותו נגד כיוון השעון עד להגדרת ההספק הגבוהה ביותר.
2. החזיקו מצת או להבה פתוחה (כגון גפרור) וקרבו אותם אל המבער.

הצתה אוטומטית

אם למכשיר שברשותכם יש הצתה אוטומטית (מצתים):

1. לחצו על כפתור הבקרה של המבער הנבחר, וסובבו אותו נגד כיוון השעון עד להגדרת ההספק הגבוהה ביותר. ניצוצות מופקים בכל המבערים בזמן שכפתור הבקרה במצב לחוץ. המבער ניצת.
2. שחררו את כפתור הבקרה.
3. סובבו את כפתור הבקרה למצב הנדרש.

אם המבער לא ניצת, כבו אותו וחזרו על השלבים שמתוארים לעיל. הפעם, לחצו על כפתור הבקרה למשך זמן רב יותר (עד 10 שניות).

⚠ אזהרה – סכנת שריפה!

אם המבער לא מופעל לאחר 15 שניות, העבירו את כפתור הבקרה למצב כבוי ופתחו את הדלת או החלון בחדר. המתינו במשך דקה אחת לפחות לפני שתנסו להצית את המבער פעם נוספת.

הערה: חשוב לשמור על ניקיון המכשיר. אם המצתים מלוכלכים, הדבר עשוי לגרום לכשלי הצתה. נקו את המצתים באופן סדיר באמצעות מברשת קטנה לא מתכתית. שמרו על זהירות כדי למנוע חבטות רציניות שיפגעו במצתים.

מערכת בטיחות

הכיריים שלכם מצוידות במערכת בטיחות (צמד תרמי) שמנתקת את אספקת הגז כאשר המבערים כבים בטעות.

כדי לוודא שהתקן זה פעיל:

1. הפעילו את המבער בדרך הרגילה.
2. מבלי לשחרר את כפתור הבקרה, לחצו עליו לחיצה ממושכת למשך כ-4 שניות לאחר הצתת הלהבה.

כיבוי מבער

סובבו את כפתור הבקרה המתאים עם כיוון השעון אל ההגדרה 0.

מספר שניות לאחר שהמבער כבה, יישמע צליל (עמום). זו אינה תקלה - המשמעות היא שהתקן הבטיחות אינו פועל עוד.

אזהרות

רעש צפוף עדין בזמן פעולת המבער הוא דבר תקין.

כאשר משתמשים במבער בפעם הראשונה, הוא פולט ריח. דבר זה אינו מהווה סיכון ואינו מעיד על תקלה. הריח ייעלם עם הזמן.

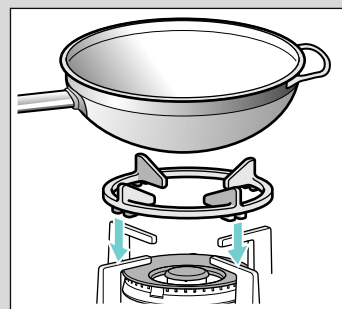

שת נוספת להכנת ספרסו

תאימה לשימוש רק על מבער הקטן ביותר. שתמשו בכלי בישול בעלי וטר הנמוך מ-12 ס"מ.

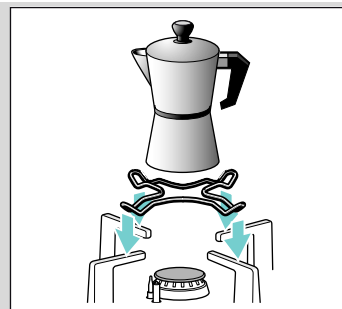

צלחת לרתיחה ממושכת

אביזר זה מתאים אך ורק לרתיחה ממושכת. ניתן להשתמש בו עם המבער החסכוני או עם המבער עם התפוקה הרגילה. אם הכיריים שלכם כוללות מספר מבערים עם תפוקה רגילה, מומלץ להציב את הצלחת לרתיחה ממושכת על המבער עם התפוקה הרגילה הימני האחורי או הקדמי.

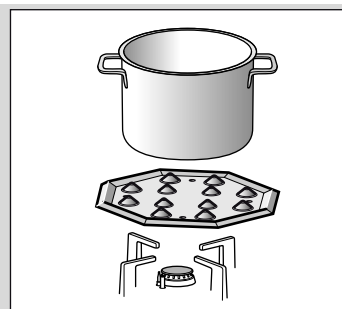

הניחו את האביזר כשהבליטות פונות כלפי מעלה במחזיק; אין להניח אותו ישירות על-גבי המבער.

כיסוי לרתיחה ממושכת

מבער המשמש רק בעת בישול בתפוקה מינימלית. כדי להשתמש בו, יש להסיר את המבער החסכוני ולהחליף בכיסוי לרתיחה ממושכת.

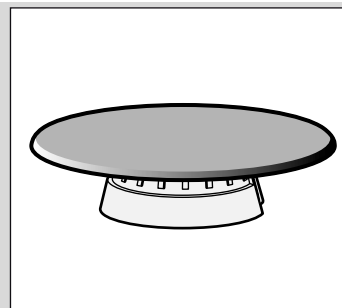

אחריות היצרן והיבואן תפוג במקרה של אי שימוש באביזרים או שימוש בהם שלא כהלכה.





הכרת המכשיר

תוכלו למצוא את המכשיר ואת הספקי המבערים בסקירת הדגם. ← בעמוד 2

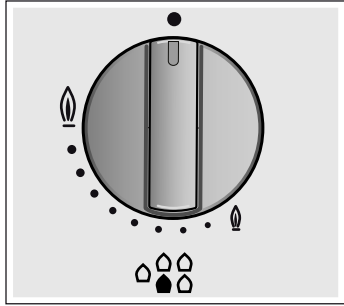
בקרים ומבערים

כל כפתור בקרה כולל סימון המבער שעליו הוא שולט. באפשרותכם להשתמש בכפתורי הבקרה לצורך הגדרת התפוקה שנדרשת בכל אחד מהמקרים, בין ההגדרה המינימלית להגדרה המקסימלית.



מחווים	
מבער הנשלט על-ידי כפתור הבקרה	
המבער כבוי	
הגדרת ההספק הגבוהה ביותר והצתה חשמלית	
הגדרת ההספק הנמוכה ביותר	

כדי שהמכשיר יפעל בצורה תקינה, יש לוודא שכל חלקי המבערים ותומכי הסירים מותקנים כהלכה. אין להחליף בין כיפות המבערים.

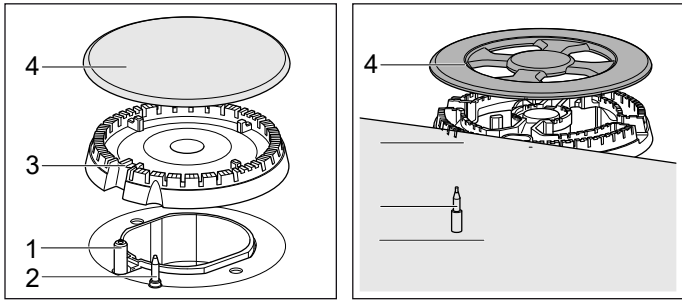

רכיבים	
מצת	1
צמד תרמי	2
כיסוי מבער	3
כיפת מבער	4

⚠ אזהרה – סכנת פציעה!

- כלי בישול פגומים, כלי בישול שאינם בגודל המתאים, כלי בישול שניצבים בקצה הכיריים או כלי בישול שאינם ממוקמים כהלכה עלולים לגרום לפציעות חמורות. הקפידו על העצות והאזהרות שסופקו בנוגע לכלי הבישול.
- תיקונים שבוצעו באופן לקוי מהווים סכנה. תיקונים או החלפת כבלי גז או חשמל פגומים חייבים להתבצע על-ידי טכנאי שירות לקוחות שהוכשר על-ידינו. אם יש תקלה במכשיר, נתקו את כבל החשמל משקע החשמל או הורידו את הנתיך המתאים בתיבת הנתיכים. כבו את כניסת הגז. פנו למרכז שירות הלקוחות.
- אם כפתור הבקרה קשה מדי לסיבוב או רופף מדי, אין להשתמש בו. פנו מיד למרכז שירות הלקוחות כדי לתקן או להחליף את כפתור הבקרה.

⚠ אזהרה – סכנת התחשמלות!

אין לנקות את המכשיר באמצעות מכשירי ניקוי בקיטור.

הוראות בטיחות חשובות

⚠ אזהרה – סכנת שריפה!

הצטברות גז שלא נשרף באזור סגור עלולה לגרום לשריפה. יש להרחיק את המכשיר ממשבי רוח. הם עלולים לכבות את המבערים. קראו בקפידה את ההוראות והאזהרות לגבי הפעלת מבערי הגז.

⚠ אזהרה – סכנת הרעלה!

המטבח יתמלא בחום ולחות ותוצרי בעירה ייווצרו בזמן השימוש במכשיר גז זה. הקפידו לאוורר היטב את המטבח, בפרט בעת הפעלת הכיריים: שמרו על פתחי האוורור הטבעי פתוחים, או התקינו מערכת אוורור (קולט אדים). שימוש אינטנסיבי וממושך במכשיר עשוי לדרוש אוורור נוסף או אוורור יעיל יותר: פתחו חלון או הגבירו את עוצמת מערכת האוורור.

⚠ אזהרה – סכנת כוויות!

- משטחי החימום וכל מה שנמצא בסביבתם מתחממים מאוד. אין לגעת במשטחים החמים.
- יש להרחיק ילדים מתחת לגיל 8 מהמכשיר.
- אם בלון הגז הנוזלי אינו ניצב באופן אנכי, פרופן/בוטאן נוזלי עלול לחדור למכשיר. הדבר עלול לגרום לפליטה של להבות חריגות בעוצמתן מהמבערים. רכיבים עלולים להיפגם ולדלוף לאחר זמן מה, ולפלוט גז באופן בלתי נשלט. שני הדברים האלה עלולים לגרום לכוויות. יש להשתמש תמיד בבלון גז נוזלי שניצב באופן אנכי.

⚠ אזהרה – סכנת שריפה!

- יש לפקח על תהליך הבישול. יש לפקח על תהליך בישול קצר ללא הפסקה.
- משטחי החימום מתחממים מאוד. אין להניח חפצים דליקים על-גבי הכיריים. אין לאחסן חפצים על הכיריים.
- אין לאחסן או להשתמש בחומרים כימיים הגורמים לקורוזיה, מוצרים שיוצרים עשן, חומרים דליקים או מוצרים שאינם מזון מתחת למכשיר ביתי זה, או בקרבתו.
- שומן או שמן שמתחממים יתר על המידה עלולים להתלקח בקלות. לעולם אין להשאיר שמן או שומן שמתחממים ללא השגחה. אם שמן או שומן מתלקחים, לעולם אין להשתמש במים כדי לכבות את האש. כבו את האש על-ידי כיסוי הסיר במכסה וכבו את משטח החימום.

המכשיר מיועד לשימוש עד לגובה של 2,000 מטר מעל פני הים.

אין להשתמש במגני כיריים עבור ילדים שאינם מומלצים על-ידי יצרן הכיריים. הם עלולים לגרום לתאונות כתוצאה מחימום יתר, הצתה או ניתוק חלקיקי חומר.

מכשיר זה ניתן לשימוש על ידי ילדים מעל גיל 8 ומבוגרים בעלי מוגבלות פיזית, חושית או נפשית, או אנשים חסרי ניסיון או ידע, אך ורק בהשגחת מבוגר האחראי על בטיחותם והמדריך אותם לגבי הפעלת המכשיר באופן בטוח, ולאחר שהם הבינו את הסכנות הכרוכות בהפעלתו.

אין לאפשר לילדים לשחק במכשיר או בסביבתו. אין לאפשר לילדים לנקות את המכשיר או לבצע בו פעולות כלשהן, אלא אם כן הם בני 15 לפחות ונמצאים תחת השגחה.

יש להרחיק ילדים מתחת לגיל 8 למרחק בטוח מהמכשיר ומכבל החשמל.

תוכן העניינים

ייעוד השימוש

יש לקרוא הוראות אלה בעיון רב. תוכלו להשתמש במכשיר בצורה בטוחה ויעילה רק לאחר קריאת ההוראות. יש לשמור את הוראות הפעלה וההתקנה, ולהעביר אותן לקונה בעת מכירת המכשיר.

היצרן והיבואן פטורים מכל אחריות אם דרישות הוראות השימוש אינן ממולאות.

האיורים המוצגים בהוראות אלה הם להנחיה בלבד. אין להוציא את המכשיר מאריזת המגן שלו עד להתקנתו במטבח. אין להפעיל את המכשיר אם הוא פגום בכל צורה שהיא. צרו קשר עם שירות התמיכה הטכנית שלנו.

המכשיר הוא מסוג class 3, בהתאם לתקנה EN 30-1-1 עבור מכשירי גז: מכשיר מובנה.

לפני התקנת הכיריים החדשות, ודאו שהן מותקנות בהתאם להוראות ההתקנה.

לא ניתן להתקין את המכשיר על-גבי יאכטות או בקרוואנים.

יש להשתמש במכשיר זה רק במקומות מאווררים היטב.

המכשיר אינו מיועד לשימוש עם טיימר חיצוני או שלט רחוק.

כל הפעולות הקשורות להתקנה, חיבור, ויסות והמרה לסוגי גז אחרים חייבות להתבצע על-ידי טכנאי מורשה, בהתאם לכל התקנות, התקנים והמפרטים הרלוונטיים של חברות הגז והחשמל המקומיות. יש להקדיש תשומת לב מיוחדת לתקנות האוורור.

מכשיר זה יוצא ממפעלנו כשהוא מוגדר לסוג הגז המצוין על-גבי לוחית המפרטים. אם יש להחליף אותו, עיינו בהוראות ההתקנה. מומלץ ליצור קשר עם שירות התמיכה הטכנית כדי להחליף לסוג גז אחר. מכשיר זה מיועד לשימוש ביתי בלבד, ולא לשימוש מסחרי או מקצועי. מכשיר זה נועד לבישול בלבד, ולא לשימוש כמערכת חימום. האחריות תהיה בתוקף רק אם המכשיר משמש למטרה שלשמה נועד.

3	ייעוד השימוש	
4	הוראות בטיחות חשובות	
5	הכרת המכשיר	
6	מבערי גז	
7	כלי בישול	
8	ניקוי ותחזוקה	
8	איתור בעיות ופתרון	
9	שירות לקוחות	
9	הגנה על הסביבה	

תוכלו למצוא מידע נוסף לגבי מוצרים, אביזרים, חלקי חילוף ושירות באתר www.constructa.co.il ובחנות המקוונת www.constructa-eshop.com

לקוחות נכבדים,

הננו מברכים אתכם עם הצטרפותכם למשפחת רוכשי מכשירי חשמל של חברת CONSTRUCTA. הוראות הפעלה והתקנה אלה נועדו להסביר ולהנחות כיצד מפעילים מכשיר זה לקבלת התוצאות הטובות ביותר. אנו משוכנעים כי רכשתם מוצר מהימן מושלם, ומקווים שהוא יפעל לשביעות רצונכם.

שימו לב: הקפידו לקבל תעודת אחריות מקורית של B/S/H.

הערה!

חברת זו מתורגמת מלועזית, והיא מתאימה למספר רב של דגמים שלא בהכרח משווקים בארץ.

כל הזכויות שמורות ל-BSH Home Appliances Group.

התוכן שבמסמך זה הוא הקניין הרוחני הבלעדי של BSH. BSH שומרת את הזכות הבלעדית לתוכנו, במיוחד במקרה של תקנות פטנטים, פטנטים שימושיים, פטנטי עיצוב ומותגים. כל שכפול של מסמל זה וכל העברה של תוכנו, בכל דרך, הינם אסורים. BSH תפעל בהתאם נגד כל הפרה של זכויותיה.

CA124650IL

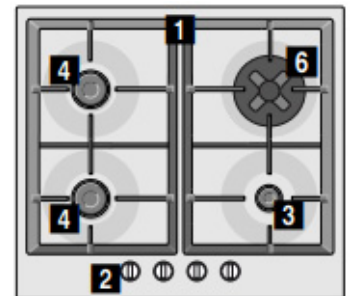

מספר המבער	קוטר הסיר המומלץ (ס"מ)	צריכת גז בלהבה מרבית (גרם לשעה)
3	16 - 12	73
4	22 - 14	127
6	30 - 22	240

CA164650IL

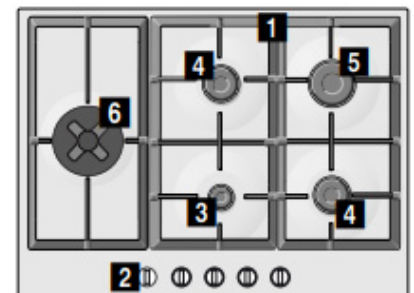

מספר המבער	קוטר הסיר המומלץ (ס"מ)	צריכת גז בלהבה מרבית (גרם לשעה)
3	16 - 12	70
4	22 - 14	135
5	26 - 20	200
6	30 - 22	260

1 תומכי סירים

2 כפתורי בקרה

3 מבער חסכוני עם תפוקה של עד 1 קילוואט

4 מבער עם תפוקה רגילה של עד 1.75 קילוואט

5 מבער עם תפוקה גבוהה של עד 3 קילוואט

6 מבער מיני ווק של עד 3.3 קילוואט

Constructa

[he] הוראות שימוש

CA16450IL ,CA124650IL
כירת גז