

SIEMENS



Emhætte

Liesituuletin

Avtrekkshette

Fläkt

LF16VA570

siemens-home.bsh-group.com/welcome

Brugsanvisning	3
Käyttöohje	15
Bruksveiledning	26
Bruksanvisning	37

Register
your
product
online

Indholdsfortegnelse

	Vigtige sikkerhedsanvisninger	3
	Miljøbeskyttelse	6
	Energibesparelse	6
	Miljøvenlig bortskaffelse	6
	Funktioner	7
	Drift med aftræksfunktion	7
	Recirkulationsdrift	7
	Betjening af maskinen	8
	Bordemfang	8
	Betjeningselementer	8
	Inden den første anvendelse	9
	Tænde og slukke for apparatet	9
	Intensivt trin	9
	Efterløbsfunktion	10
	Madlavning med gas	10
	Rengøring og vedligeholdelse	10
	Filterindikator	11
	Afmontere og montere filter	11
	Hvad skal jeg gøre, hvis der opstår en fejl?	14
	Fejltabel	14
	Kundeservice	14
	Tilbehør	14

Der findes yderligere oplysninger om produkter, tilbehør, reservedele og services på internettet: www.siemens-home.bsh-group.com og Online-Shop: www.siemens-home.bsh-group.com/eshops

Vigtige sikkerhedsanvisninger

Læs denne vejledning omhyggeligt igennem. Det er en forudsætning for, at apparatet kan betjenes sikkert og korrekt. Opbevar brugs- og montagevejledningen til senere brug eller til kommende ejere af apparatet.

Sikkerheden under brug er kun sikret, hvis emhætten er blevet monteret korrekt iht. monteringsvejledningen. Installatøren har ansvaret for, at apparatet fungerer fejlfrit på opstillingsstedet.

Dette apparat er udelukkende beregnet til anvendelse i private husholdninger. Apparatet er ikke beregnet til brug udendørs. Apparatet skal være under opsig, når det er i drift. Producenten hæfter ikke for skader, som er opstået som følge af ukorrekt anvendelse eller forkert betjening.

Dette apparat er beregnet til brug i en højde på op til maksimalt 2000 meter over havets overflade.

Dette apparat må ikke anvendes af personer (inklusive børn), hvis fysiske, sensoriske eller åndelige evner er reduceret, eller som ikke er i besiddelse af tilstrækkelig erfaring eller viden, medmindre disse personer er under opsig eller vejledes af en person, som har ansvaret for deres sikkerhed under betjeningen af apparatet.

Børn må ikke lege med apparatet. Rengøring og brugervedligeholdelse må ikke udføres af børn, medmindre de 8 år eller derover og er under opsig.

Sørg for, at børn under 8 år altid er på sikker afstand af apparatet og tilslutningsledningen.

Der må ikke suges farlige eller eksplosive stoffer eller dampe ud.

Kontroller apparatet, når det er pakket ud. Apparatet må ikke tilsluttes, hvis det har transportskader.

Dette apparat er ikke beregnet til brug med et eksternt tidsur eller en fjernbetjening.

Advarsel – Fare for kvælning!

Emballagemateriale er farligt for børn. Sørg for, at børn ikke leger med emballagemateriale.

⚠ Advarsel – Livsfare!

Retursugning af forbrændingsgasser kan medføre forgiftning. Sørg altid for tilstrækkelig lufttilførsel, når emhætten anvendes med aftræksfunktionen i samme rum som et ildsted, hvis lufttilførsel sker fra indeluften.

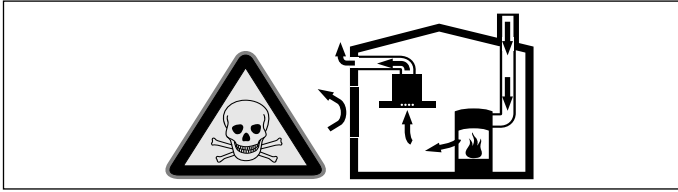

Ildsteder, hvis lufttilførsel sker fra indeluften, (f.eks. gas-, olie-, træ- eller kulfyrede varmeapparater, gennemstrømningsvandvarmere, vandvarmere) henter deres forbrændingsluft fra opstillingsrummet og fører røggassen ud gennem en røggaskanal (f.eks. skorsten) til det fri.

En tændt emhætte trækker indeluft ud af køkkenet og tilstødende rum. Hvis lufttilførslen er utilstrækkelig, opstår der et undertryk. Derved kan giftige gasser fra skorstenen eller aftrækskanalen blive suget tilbage og ind i beboelsesrummene.

- Derfor skal der altid være en tilstrækkelig stor lufttilførsel.
- En murkasse til lufttilførsel/aftræksluft alene sikrer ikke, at grænseværdien overholdes. Risikofri drift er kun mulig, når undertrykket i rummet, hvor ildstedet er opstillet, ikke overskrider 4 Pa (0,04 mbar). Dette kan sikres ved, at den luft, der kræves til forbrændingen, kan strømme ind gennem åbninger, som ikke kan lukkes, f.eks. i døre, vinduer, igennem en murkasse til lufttilførsel/aftræksluft eller ved andre tekniske foranstaltninger.

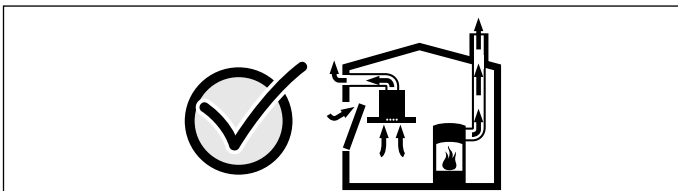

Spørg under alle omstændigheder den ansvarshavende skorstensfejermester til råds. Vedkommende kan bedømme husets samlede ventilationssituation og forslå en passende ventilationsforanstaltning. Benyttes emhætten udelukkende i cirkulationsdrift, kan den benyttes uden indskrænkninger.

⚠ Advarsel – Brandfare!

- Fedtaflejringer i fedtfilteret kan blive antændt. **Rengør fedtfilteret mindst hver 2. måned.** Anvend aldrig emhætten uden fedtfilter.
- Fedtaflejringer i fedtfilteret kan blive antændt. Der må ikke arbejdes ved åben ild (f.eks. flambering) i nærheden af emhætten. Emhætten må kun installeres i nærheden af et ildsted til fast brændsel (f.eks. træ eller kul), hvis der forefindes en lukket, ikke aftagelig afdækning. Der må ikke kunne forekomme gnister.
- Varm olie og fedtstof kan hurtigt blive antændt. Lad aldrig varm olie eller fedtstof være uden opsigt. Sluk aldrig ild med vand. Sluk for kogezone. Kvæl forsigtigt flammerne med et låg, et brandtæppe eller lignende.
- Fedtaflejringer i fedtfilteret kan blive antændt. Hvis apparatet anvendes ved siden af et gasapparat, skal der altid monteres en gasdeflektor inden madlavning.

Bemærk: Gasdeflektoren reducerer deformation/forstyrrelse af gasflammen i brænderne gaskogesektionen, og forhindrer, at flammen blæses ud på grund af træk.

- Fedtaflejringer i fedtfilteret kan blive antændt. Ved anvendelse af en gas-wok udvikles der meget kraftig varme. Apparatet må ikke kombineres med en gas-wok.

⚠ Advarsel – Fare for forbrænding!

De tilgængelige dele bliver meget varme under brugen. Rør aldrig ved de varme dele. Hold børn på sikker afstand.

⚠ Advarsel – Fare for forbrænding, fare for elektrisk stød!

fra emhætten. Lad altid emhætten afkøle, før den rengøres eller vedligeholdes. Sluk for sikringen eller træk stikket ud.

⚠ Advarsel – Fare for forbrænding!

Apparat bliver meget varmt under brugen. Lad det køle af, inden klapperne eller andre komponenter berøres.

⚠ Advarsel – Fare for tilskadekomst!

Komponenterne indvendig i emhætten kan have skarpe kanter. Brug beskyttelseshandsker.

⚠ Advarsel – Fare for elektrisk stød!**■ Kun for Danmark****Apparater op til maks. 2,99 kW (13 A) (se typeskilt)**

I Danmark er apparatet kun godkendt til brug i forbindelse med en stikkontakt type E. Hvis der kun findes en stikkontakt type K på tilslutningsstedet, skal apparatet tilsluttes med en egnet adapter. Kun på denne måde kan det sikres, at apparatet bliver korrekt jordforbundet. Denne adapter kan fås via kundeservice (reservedelsnr. 623333) eller som ekstra tilbehør.

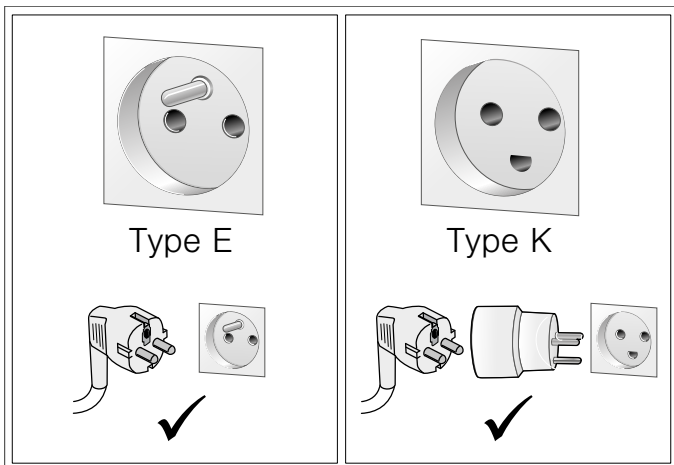

Hvis stikket ikke er tilgængeligt efter installationen, skal der i en fast elektrisk installation være monteret en afbryderanordning på faserne i henhold til installationsbestemmelserne.

Apparater over 2,99 kW (13 A) (se typeskilt)

Apparatet må ikke tilsluttes med stikket til sikkerhedsstikkontakten. Der er fare for elektrisk stød. Apparatet må kun tilsluttes med en fast tilslutning, som kun må udføres af en autoriseret fagmand.

- Et defekt apparat kan forårsage et elektrisk stød. Tænd aldrig for et defekt apparat. Træk netstikket ud af kontakten, eller slå sikringen fra i sikringskabet. Kontakt kundeservice.
- Fagligt ukorrekte reparationer er farlige. Reparationer må kun udføres af en kundeservicetekniker, der er uddannet af os. Det samme gælder udskiftning af tilslutningsledninger. Træk netstikket ud af kontakten, eller slå sikringen fra i sikringskabet, hvis apparatet er defekt. Kontakt kundeservice.
- Indtrængende fugtighed kan forårsage et elektrisk stød. Anvend aldrig højtryksrensere eller dampstråler.

⚠ Advarsel – Fare for elektrisk stød!

Indtrængende fugtighed kan forårsage et elektrisk stød. Rengør kun emhætten med en fugtig klud. Træk netstikket ud af kontakten inden rengøring, eller slå sikringen fra i sikringskabet.

⚠ Advarsel – Elektromagnetiske farer!

- Apparatet opfylder normerne for sikkerhed og elektromagnetisk kompatibilitet. Personer med pacemaker eller insulinpumper bør dog ikke betjene apparatet. Det er ikke muligt at garantere, at 100 % af disse anordninger, der måtte findes på markedet, opfylder de gældende bestemmelser vedrørende elektromagnetisk kompatibilitet og således ikke forårsager forstyrrelser, som kan påvirke deres funktion. Det er også muligt, at personer med andre slags apparater, såsom høreapparater, kan opleve et vist ubehag.
- Det aftagelige betjeningselement er magnetisk og kan påvirke elektroniske implantater, som f.eks. pacemakere eller insulinpumper. For brugere af elektroniske implantater: Læg aldrig betjeningselementet i en lomme i tøjet. Minimumafstand til pacemakere: 10 cm.
- Det forsænkbare betjeningselement er magnetisk og kan påvirke elektroniske implantater, som f.eks. pacemakere eller insulinpumper. For brugere af elektroniske implantater: Gå aldrig helt hen til apparatet, når De indstiller eller rengør det.
- Der er placeret permanente magneter i betjeningsfeltet eller i betjeningselementerne. Magneter kan påvirke elektroniske implantater, f.eks. pacemakere eller insulinpumper. Personer med elektroniske implantater skal overholde en minimumafstand på 10 cm til betjeningsfeltet.

⚠ Advarsel – Beskadigelse af apparatet!

Der kan falde små genstande ned i apparatet og beskadige det.

Apparatet må kun anvendes med metalfedtfilter og ventilationsklapper.

Årsager til skader

Pas på!

Risiko for beskadigelse pga. korrosionsskader. Apparatet skal altid tændes under madlavningen for at undgå kondensvanddannelse. Kondensvand kan medføre korrosionsskader.

Fare for beskadigelse som følge af indtrængende væde i elektronikken. Betjeningslementer må aldrig rengøres med en meget våd klud.

Beskadigelse af overfladen pga. forkert rengøring. Overflader af rustfrit stål må kun rengøres i poleringens retning. Anvend ikke rengøringsmidler til rustfrit stål til betjeningslementerne.

Beskadigelse af overfladen pga. aggressive eller skurende rengøringsmidler. Benyt aldrig aggressive eller skurende rengøringsmidler.

Fare for beskadigelse som følge af tilbageløb af kondensvand. Aftrækskanalen fra emhætten skal installeres med et svagt fald (1° fald).

Miljøbeskyttelse

Det nye apparat er meget energieffektivt. Her findes tips om, hvordan der kan spares på energien ved brugen af apparatet, og om hvordan det bortskaffes korrekt.

Energibesparelse

- Tænd kun for ventilationen, når det er nødvendigt. Ved hurtig opvarmning af noget uden kraftig lugt kan man også undlade at tænde for ventilationen.
- Vælg et ventilatortrin, som passer til formålet.
- Sluk for ventilationen, når madlavningen er afsluttet.
- Rens regelmæssigt fedtfilterne, det forøger ventilationens effektivitet.

Miljøvenlig bortskaffelse

Emballagen skal bortskaffes korrekt iht. reglerne for miljøbeskyttelse.



Dette apparat er klassificeret iht. det europæiske direktiv 2012/19/EU om affald af elektrisk- og elektronisk udstyr (waste electrical and electronic equipment - WEEE). Dette direktiv angiver rammerne for indlevering og recycling af kasserede apparater gældende for hele EU.

Funktioner

Drift med aftræksfunktion



Aftræksluften renses i fedtfiltret og ledes ud i det fri gennem et rørsystem.

Bemærk: Luften må ikke bortledes gennem en skorsten, der bliver anvendt til afledning af røggasser fra apparater, der forbrænder gas eller andre brændstoffer (dette gælder ikke for apparater med recirkulationsdrift).

- Hvis aftræksluften ledes ind i en nedlagt skorsten til røggas, skal installationen godkendes af den ansvarshavende skorstensfejermester.
- Hvis aftræksluften ledes gennem en ydervæg, bør der anvendes en teleskop-murkasse.

Recirkulationsdrift



Luften bliver suget ind og renses af et fedtfilter og et filter med aktivt kul og føres derefter tilbage ud i køkkenet igen.

Bemærk: For at binde lugt skal der ved recirkulationsdrift monteres et filter med aktivt kul. Der findes yderligere oplysninger om de forskellige muligheder for recirkulationsdrift i apparatets brochure eller hos forhandleren. Det nødvendige tilbehør til recirkulationsdrift fås hos forhandleren, hos kundeservice eller i online-shoppen.

Betjening af maskinen

Advarsel – Fare for forbrænding!

Apparat bliver meget varmt under brugen. Lad klapperne og andre komponenter køle af, inden de berøres.

Bemærk: Tænd for emhætten, før De begynder at lave mad, og sluk først for den igen et par minutter efter, at De er færdig med at lave mad. På denne måde fjernes køkkendunsten mest effektivt.

Bordemfang

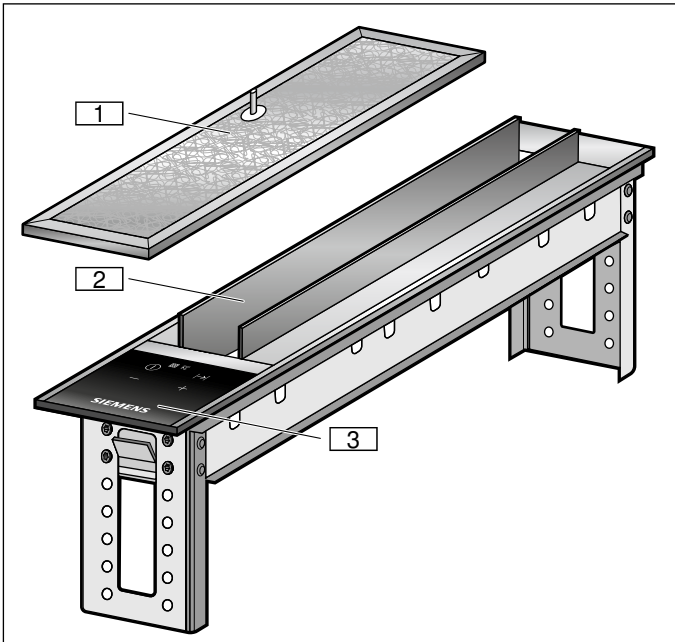



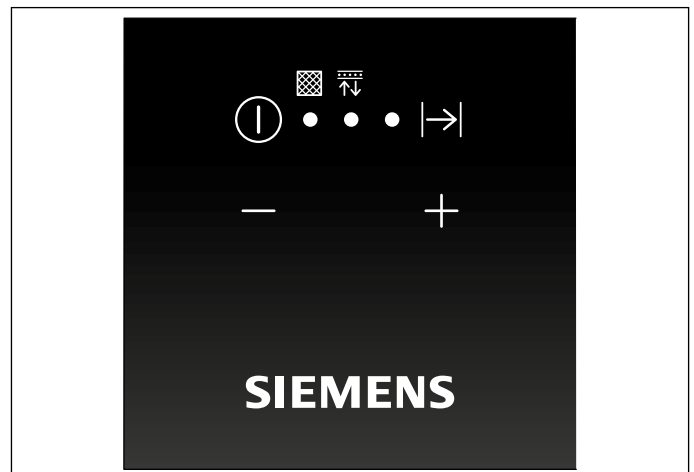

- 1 Metalfedfilter
- 2 Ventilationsklapper
- 3 Betjeningsfelt

Betjeningselementer



Betjeningsfelt



Betjeningstaster

Tast	Forklaring
	Tænd / sluk af emhætte
	Aktivering af efterløbsfunktion
	Reducere effekttrin / nulstille udskiftningsindikator for metalfedtfiltre og aktivt kulfilter
	Forøge effekttrin

Indikatorer

Indikator	Forklaring
 *	Efterløbsfunktion
 **	Rensningsindikator for metalfedfilter
 **	Udskiftningsindikator aktivt kulfilter
<i>1</i>	Effekttrin 1
<i>2</i>	Effekttrin 2
<i>3</i>	Effekttrin 3
<i>b</i>	Intensivt trin

*LED'en lyser ved siden af symbolet i parentes
 **LED'en lyser under symbolet i parentes

Inden den første anvendelse

Inden det nye apparat kan benyttes, skal der foretages nogle indstillinger.

Overhold følgende anvisninger, inden apparatet bruges første gang:

Anvisninger

- Rengør apparatet og tilbehørsdelene grundigt.
- Ved gaskogesektioner skal gasdeflektoren monteres på apparatet. Se det vedlagte tillæg.

Første ibrugtagning

Omstilling af indikator til recirkulationsdrift

Ved recirkulationsdrift skal indikatoren for den elektroniske styring omstilles tilsvarende:

1. Kontroller, at emhætten er tilsluttet og slukket.
2. Tryk vedvarende på tasten **+**, til **⏻** blinker to gange i displayet.
Den elektroniske styring er omstillet til recirkulationsdrift.

Omstilling af indikator for drift med aftræk

1. Kontroller, at emhætten er tilsluttet og slukket.
2. Tryk vedvarende på tasten **+**, til **⏻** blinker en gang i displayet.
Den elektroniske styring er omstillet til drift med aftræk.

Tænde og slukke for apparatet

Bemærk: Inden apparatet tændes, skal begge ventilationsklapper åbnes ved at trykke let på dem.

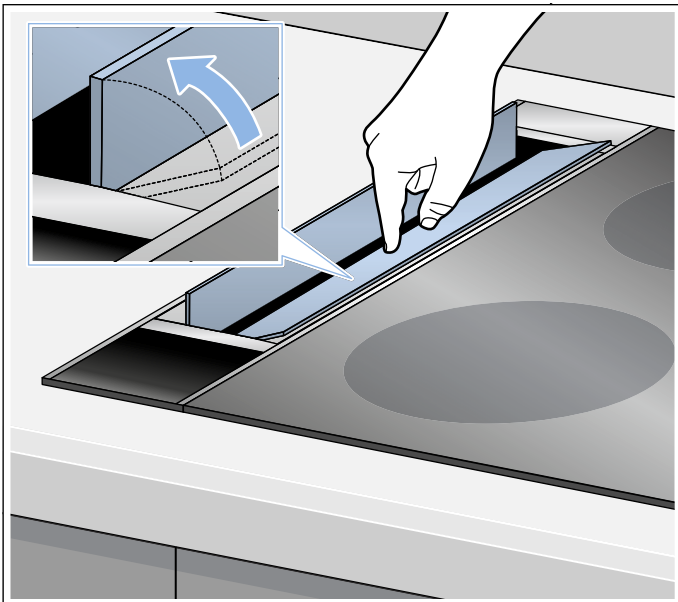

Bemærk: Tilpas altid effektrinnet til de aktuelle forhold. Vælg et højt effektrin ved udvikling af meget em fra madlavningen.

Bemærk: Brug grydelåg af en størrelse, der passer til den pågældende gryde. Læg eventuelt låget skråt på gryden, så åbningen vender hen mod bordemfanget. Det forbedrer bordemfangets udsugningsevne.

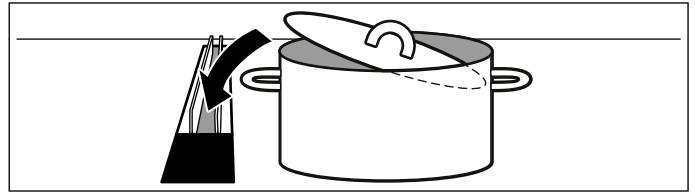

Tænd for apparatet

Tryk på tasten **⏻**.

Emhætten starter på effektrin 1.

Det indstillede effektrin vises i displayfeltet.

Indstille effektrin

Tryk på tasten **+** eller **-** for at indstille det ønskede effektrin.

Det indstillede effektrin vises i displayfeltet.

Sluk for apparatet

Tryk på tasten **⏻**.

Intensivt trin

Aktiver det intensive trin ved madlavning med kraftig lugt- eller dampudvikling. Her arbejder emhætten ved maksimal effekt i kort tid. Efter kort tid skifter den automatisk ned til et lavere trin.

Tænde

Tryk på tasten **+**, til **b** vises i displayfeltet.

Det intensive trin er aktiveret.

Bemærk: Efter 6 minutter skifter emhætten automatisk ned til det effektrin, som var indstillet forinden.

Slukke

Tryk på tasten **-** for at indstille et andet effektrin.

Efterløbsfunktion

Ved efterløbsfunktionen fortsætter bordemfanget driften et par minutter efter slukning. På den måde bliver den tilbageværende madlavningslugt fjernet. Efterløbet forhindrer, at der samler sig fugt i bordemfanget og ved recirkulationsdrift i skabet og i soklen. Derefter slukkes bordemfanget automatisk.

Tænde

Anvisninger

- Hvis det intensive trin er aktiveret, kan efterløbsfunktionen ikke aktiveres.
- Ventilationsklapperne skal være åbne, så længe efterløbsfunktionen er aktiveret.

1. Vælg effektrin.
2. Tryk på tasten I→I.
LED'en • ved siden af indikatoren I→I lyser.
Ventilatoren fortsætter med at køre i 15 minutter på det indstillede effektrin, og slukkes derefter automatisk, når tiden er gået.

Slukke

Tryk på tasten ⓪ eller I→I.

Efterløbsfunktionen afsluttes med det samme.

Madlavning med gas

⚠ Advarsel – Brandfare!

Fedtaflejringer i fedtfilteret kan blive antændt. Hvis apparatet anvendes ved siden af et gasapparat, skal der altid monteres en gasdeflektor inden madlavning.

Bemærk: Gasdeflektoren reducerer deformation/forstyrrelse af gasflammen i brænderne gaskogesektionen, og forhindrer, at flammen blæses ud på grund af træk.

⚠ Advarsel – Fare for forbrænding!

Apparat bliver meget varmt under brugen. Lad ventilationsklapperne, gasdeflektoren og andre komponenter køle af, inden de berøres.

Bemærk: Vælg det intensive trin eller effektrin 3, hvis der er monteret en gasdeflektor. Det forbedrer bordemfangets udsugningsevne.

Bemærk: Brug grydelåg af en størrelse, der passer til den pågældende gryde. Læg eventuelt låget skråt på gryden, så åbningen vender hen mod bordemfanget. Det forbedrer bordemfangets udsugningsevne.

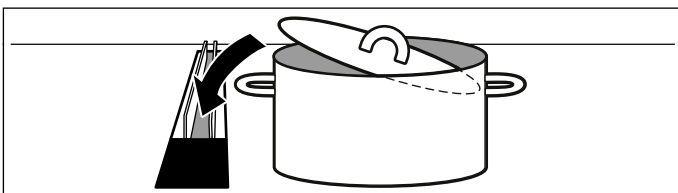

Rengøring og vedligeholdelse

⚠ Advarsel – Fare for forbrænding!

Apparatet bliver meget varmt under brugen. Lad apparatet køle af, inden det rengøres.

⚠ Advarsel – Fare for elektrisk stød!

Indtrængende fugtighed kan forårsage et elektrisk stød. Rengør kun emhætten med en fugtig klud. Træk netstikket ud af kontakten inden rengøring, eller slå sikringen fra i sikringskabet.

⚠ Advarsel – Fare for elektrisk stød!

Indtrængende fugtighed kan forårsage et elektrisk stød. Anvend aldrig højtryksrensere eller dampstråler.

⚠ Advarsel – Fare for tilskadekomst!

Komponenterne indvendig i emhætten kan have skarpe kanter. Brug beskyttelseshandsker.

Rengøringsmidler

Følg anvisningerne i tabellen, så de forskellige overflader ikke bliver beskadiget pga. forkerte rengøringsmidler. Anvend:

- aldrig aggressive eller skurende rengøringsmidler,
- aldrig rengøringsmidler med højt indhold af alkohol,
- aldrig hårde skure- eller rengørings-svampe,
- ikke højtryksrensere eller damprensere.

Vask nye rengørings-svampe grundigt ud inden brug.





Følg de anvisninger og advarsler, som er vedlagt rengøringsmidlerne.

Område	Rengøringsmiddel
Rustfrit stål	Varmt opvaskevand: Rengør med en blød rengørings-svamp, og tør efter med en blød klud. Overflader af rustfrit stål må kun rengøres i slibningens retning. Der kan købes særlige rengøringsmidler til rustfrit stål hos kundeservice eller i specialforretninger. Påfør plejemidlet i et ganske tyndt lag med en blød klud.
Lakerede overflader	Varmt opvaskevand: Rengør med en fugtig rengørings-svamp, og tør efter med en blød klud. Anvend ikke rengøringsmidler til rustfrit stål.
Aluminium og kunststof	Glasrengøringsmiddel: Rengør med en blød klud.

Område	Rengøringsmiddel
Glas	Glasrengøringsmiddel: Rengør med en blød klud. Brug ikke en glas-skraber.
Betjeningsselementer	Varmt opvaskevand: Rengør med en fugtig rengøringsvamp, og tør efter med en blød klud. Fare for elektrisk stød som følge af indtrængende væde. Fare for beskadigelse af elektronikken som følge af indtrængende væde. Betjeningsselementer må aldrig rengøres med en våd klud. Anvend ikke rengøringsmidler til rustfrit stål.

Filterindikator

Hvis metalfedtfilterne eller det aktive kulfilter skal renses eller udskiftes, lyser det pågældende symbol:

- **Metalfedtfilter:** LED • under indikatoren 
- **Aktivt kulfilter:** LED • under indikatoren 
- **Metalfedtfilter og aktivt kulfilter:** LED'er • under indikatorerne  og 

Senest på dette tidspunkt skal metalfedtfilteret renses, eller det aktive kulfilter skal udskiftes eller regenereres.

Afmontere og montere filter

For at opnå en tilfredsstillende lugt- og fedtfilteringsgrad skal filterne vedligeholdes regelmæssigt.

Metalfedtfilter

Metalfedtfilterne skal rengøres, når indikatoren lyser, eller mindst hver anden måned.

Advarsel – Brandfare!

Fedtaflejringer i fedtfilteret kan blive antændt.

Rengør fedtfilteret mindst hver 2. måned .

Anvend aldrig emhætten uden fedtfilter.

Advarsel – Beskadigelse af apparatet!

Der kan falde små genstande ned i apparatet og beskadige det.

Apparatet må kun anvendes med metalfedtfilter og ventilationsklapper.

Aktivt kulfilter (kun ved recirkulationsdrift)

Det aktive kulfilter skal udskiftes eller regenereres med regelmæssige mellemrum. Vær opmærksom på udskiftningsindikatoren på apparatet.

Afmontere metalfedtfilter

Metalfedtfilterne filtrerer fedtet ud af emmen fra madlavningen. For at kunne opnå den optimale funktion, skal filterne renses mindst hver 2. måned.

1. Luk ventilationsklapperne op.

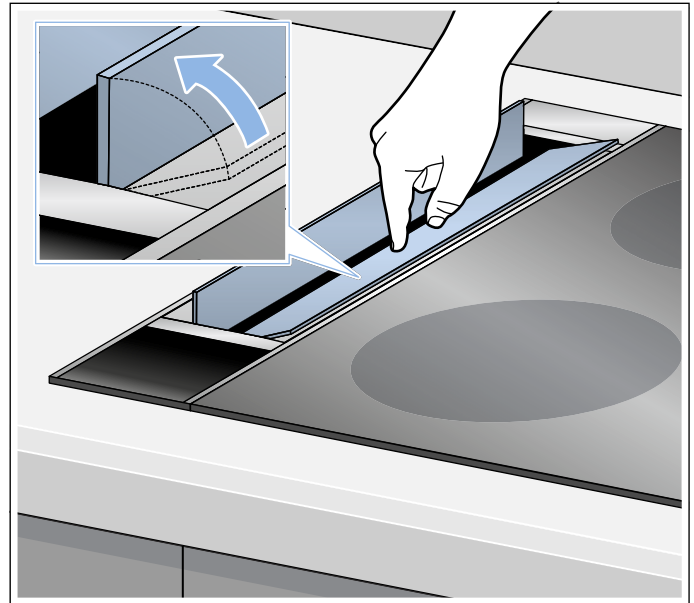

2. Hold i metalfedtfilterets håndtag med 2 fingre, og tag det ud.

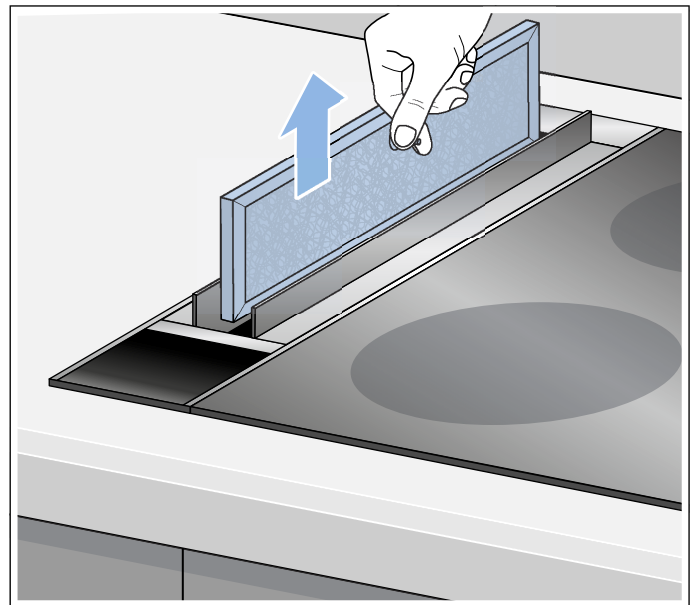

Pas på!

Pas på ikke at beskadige det, når det tages ud og lægges til side! Træk metalfedtfilteret lodret opad, og pas på ikke at ridse apparatets overflade.

3. Rengør metalfedtfilteret og filterafdækningen.

Indvendig rengøring af apparatet

Ventilationsklapperne kan fjernes fra apparatet, så det kan rengøres grundigt.

1. Luk ventilationsklapperne op.

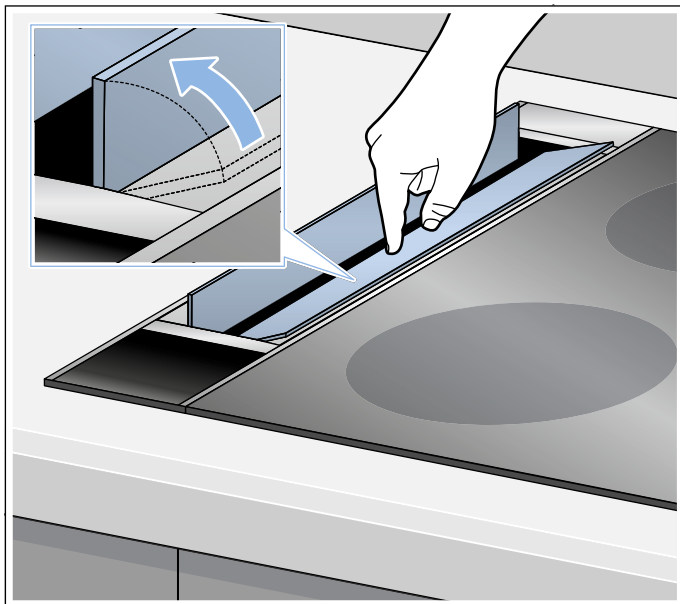

2. Fjern magnetstrimlen på ventilationsklappernes ender.

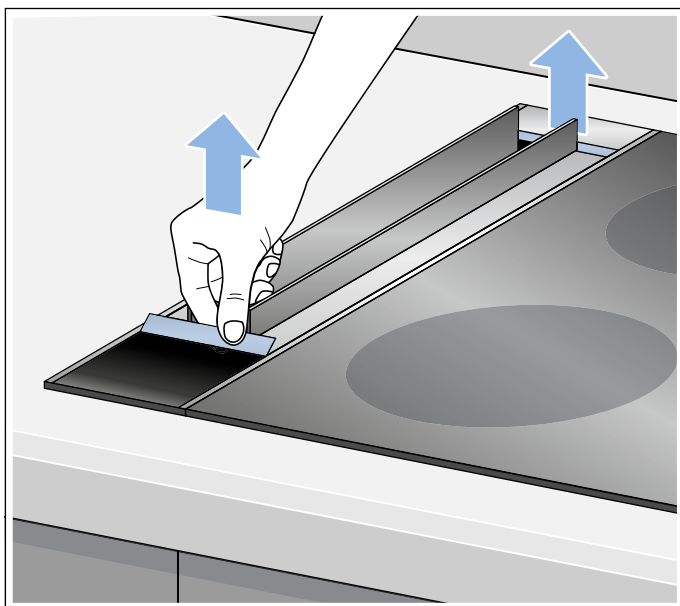

3. Træk ventilationsklapperne op og ud én af gangen.

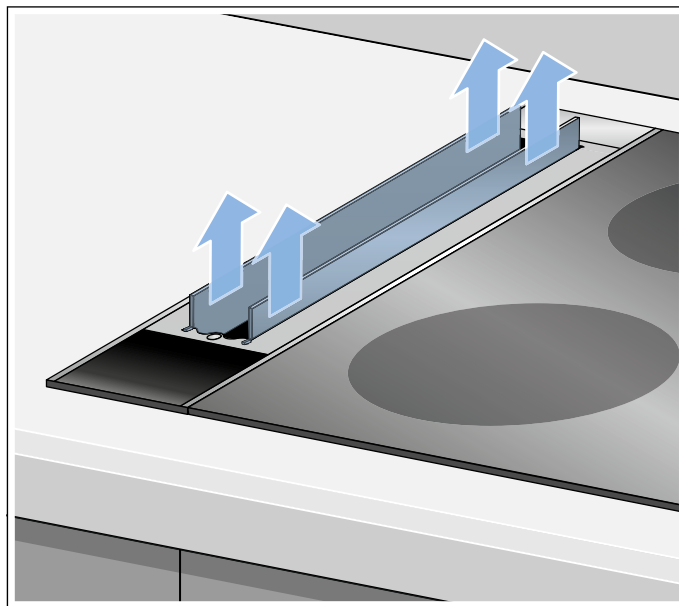

Pas på!

Pas på ikke at beskadige dem, når de tages ud og lægges til side! Træk ventilationsklapperne opad, og pas på ikke at ridse apparatets overflade.

4. Efter afmontage af ventilationsklapperne og filtret kan apparatet rengøres indvendigt.
5. Sæt metalfedtfilteret på plads efter rengøringen, og monter ventilationsklapperne og magnetstrimlerne igen.

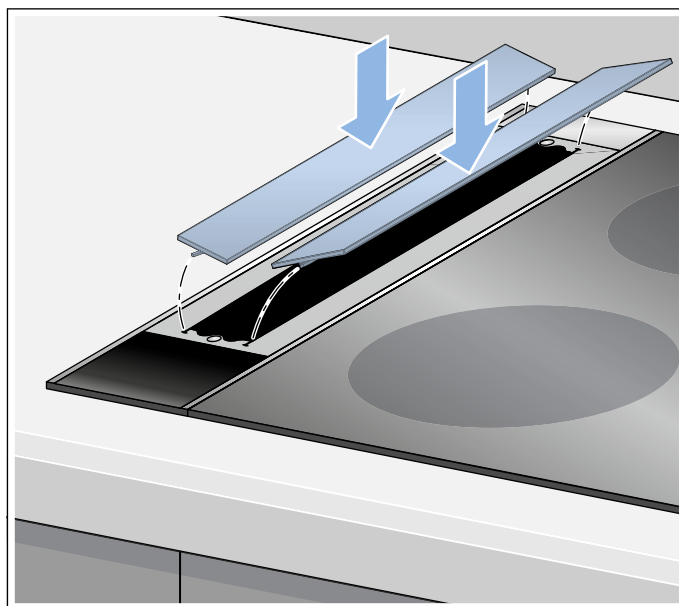

Metalfedtfilter rengøres

Anvisninger

- Brug ikke skrappe, syre- eller ludholdige rengøringsmidler.
- Når metalfedtfilterne rengøres, skal du også rengøre metalfedtfilternes holder i emhætten med en fugtig klud.
- Metalfedtfilterne kan du rengøre i opvaskemaskinen eller i hånden.

Manuelt:

Bemærk: Brug et specielt fedtopløsende middel til meget fastsiddende snavs. Det kan bestilles i online-shoppen.

- Opblød metalfedtfilterne i varmt opvaskevand.
- Rengør filterne med en børste, og skyl dem herefter godt af.
- Lad metalfedtfilterne dryppe godt af.

I opvaskemaskinen:

Bemærk: Ved rengøring i opvaskemaskine kan der opstå lette misfarvninger. Det har ingen indflydelse på metalfedtfilternes funktion.

- Vask ikke meget snavsede metalfedtfilter sammen med service.
- Placer metalfedtfilterne løst i opvaskemaskinen. Metalfedtfilterne må ikke være fastklemt.
- Placer metalfedtfilterne med åbningen nedad i opvaskemaskinen.
- Ventilationsklapperne og gasdeflektoren skal rengøres manuelt, de må ikke rengøres i opvaskemaskinen.

Montere metalfedtfilter

Vend metalfedtfilteret rigtigt, og sæt det på plads.

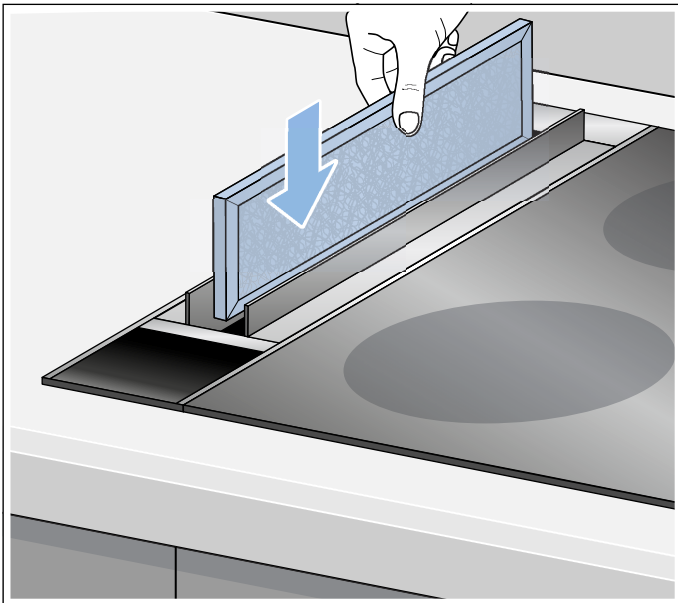

Bemærk: Læg filtret ind i noten.

Udskifte eller regenerere aktivt kulfilter

Aktive kulfiltre binder lugtpartiklerne i emmen fra madlavningen. De bliver kun anvendt i forbindelse med recirkulationsdrift.

Anvisninger

- Recirkulationsmodulet og de aktive kulfiltre er ikke indeholdt i leveringen. Recirkulationsmodulet og de aktive kulfiltre fås hos forhandleren, hos kundeservice eller i online-shoppen.
- Anvend kun originale filtre. Derved sikres det, at apparatet fungerer optimalt.
- Se i det vedlagte tillæg, om det pågældende aktive kulfilter kan regenereres eller skal udskiftes.

Nulstille udskiftningsindikator

Når et filter er blevet rensat hhv. udskiftet, skal udskiftningsindikatoren nulstilles, så symbolerne holder op med at lyse.

Tryk vedvarende på tasten **—**, til **8** blinker tre gange i displayet. Udskiftningsindikatorerne for metalfedtfilteret og det aktive kulfilter er nulstillet.

? Hvad skal jeg gøre, hvis der opstår en fejl?

Tit kan De selv afhjælpe fejl, der opstår. Vær opmærksom på følgende henvisninger, inden De ringer til kundeservicen.

⚠ Advarsel – Fare for elektrisk stød!

Fagligt ukorrekte reparationer er farlige. Reparationer må kun udføres af en kundeservicetekniker, der er uddannet af os. Det samme gælder udskiftning af tilslutningsledninger. Træk netstikket ud af kontakten, eller slå sikringen fra i sikringskabet, hvis apparatet er defekt. Kontakt kundeservice.

Fejltabel

Fejl	Mulig årsag	Afhjælpning
Apparatet virker ikke	Stikket er ikke sat i stikkontakten	Tilslut apparatet til strømnettet
	Strømafbrydelse	Kontroller, om andre køkkenapparater fungerer
	Sikring defekt	Kontroller, om apparatets sikring i sikringskabet er i orden
Tastebelysningen fungerer ikke.	Styreenheden er defekt.	Kontakt kundeservice.
Apparatet støjer	Alle ventilatorklapper lukket	Luk alle ventilationsklapper op
Indikatoren for fedtfilter / aktivt kulfilter lyser.	Fedtfilteret / det aktive kulfilter skal renses / udskiftes.	Rengør filteret. → "Rengøring og vedligeholdelse" på side 10
Væske i apparatet	Der er kommet væske i ventilationsåbningen	Tænd for apparatet, og lad det være tændt i ca. 30 minutter på trin 1. Indvendig rengøring af apparatet → Side 12

☎ Kundeservice

Opgiv altid modelnummer (E-nr.) og fabriksnummer (FD-nr.) for apparatet ved kontakt med kundeservice, så vi bedre kan besvare spørgsmål om det aktuelle produkt. Typeskiltet med numrene findes på ventilationsmodulet.

Det er en god ide at skrive apparatets data og telefonnummeret til kundeservice her, så det er let at finde oplysningerne frem, hvis det skulle blive nødvendigt.

E-nr.	FD-nr.
Kundeservice ☎	

Vær opmærksom på, at det også indenfor garantiperioden ikke er gratis at få besøg af en tekniker fra kundeservice, hvis det viser sig, at apparatet er blevet betjent forkert.

Kontaktdataene for alle lande findes i vedlagte kundeservice-fortegnelse.

Reparationsordre og rådgivning i tilfælde af fejl DK 44 89 89 85

Stol på producentens kompetence. På den måde sikres det, at reparationer udføres af uddannede serviceteknikere, som ligger inde med de originale reservedele, der passer til det pågældende apparat.

☰ Tilbehør

Ekstra tilbehør

Tilbehør	Bestillingsnummer
Recirkulationsmodul til LF16VA570	LZ58000

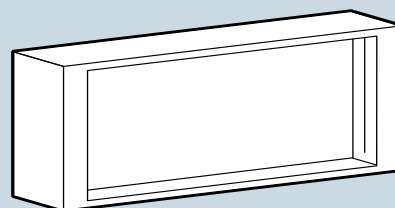

Tilbehør	Bestillingsnummer
Gasdeflektor til LF16VA570	LZ58010

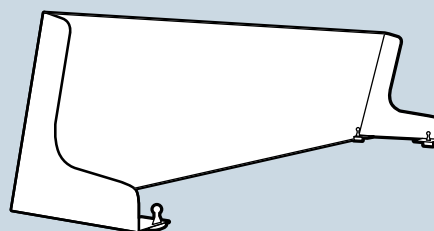

Sisällysluettelo

	Tärkeitä turvaohjeita	15
	Ympäristönsuojelu	18
	Energiansäästö	18
	Ympäristöystävällinen hävittäminen	18
	Toimintatavat	18
	Toiminta hormiiniin liitettynä	18
	Kiertoilmakäyttö	18
	Koneen käyttö	19
	Työtasuuletin	19
	Valitsimet	19
	Ennen ensimmäistä käyttöä	20
	Laitteen kytkeminen päälle ja pois päältä	20
	Intensiiviteho	20
	Jälkikäyttötoiminto	21
	Keittäminen kaasulla	21
	Puhdistus ja huolto	21
	Kyllästysasteen näyttö	22
	Metallisen rasvasuodattimen irrotus ja asennus	22
	Mitä tehdä häiriön sattuessa?	25
	Häiriötaulukko	25
	Huoltopalvelu	25
	Varusteet	25

Lisätietoja tuotteista, varusteista, varaosista ja palveluista löydät Internetistä:
www.siemens-home.bsh-group.com/fi ja Online-Shopista: www.siemens-home.bsh-group.com/eshops

Tärkeitä turvaohjeita

Lue tämä käyttöohje huolellisesti. Vasta sitten voit käyttää laitettasi turvallisesti ja oikein. Säilytä käyttö- ja asennusohje myöhempää käyttöä tai seuraavaa käyttäjää varten.

Turvallinen käyttö on taattu vain, kun asennus tehdään ammattitaitoisesti asennusohjeita noudattaen. Asentaja vastaa moitteettomasta toiminnasta laitteen asennuspaikassa.

Tämä laite on tarkoitettu yksityisille kotitalouksille ja kodinomaiseen ympäristöön. Laitetta ei ole tarkoitettu ulkokäyttöön. Pidä laitetta käytön aikana silmällä. Valmistaja ei vastaa vahingoista, jotka aiheutuvat asiattomasta tai virheellisestä käytöstä.

Tämä laite on tarkoitettu käytettäväksi enintään 2000 metrin korkeudella merenpinnasta.

Tätä laitetta eivät saa käyttää henkilöt (mukaan lukien lapset), joiden fyysiset, sensoriset tai henkiset kyvyt ovat rajoittuneet tai heillä on puutteelliset kokemukset ja tiedot koneen käytöstä, paitsi jos heidän turvallisuudestaan vastuussa oleva henkilö valvoo tai opastaa heitä laitteen käytössä.

Lapset eivät saa leikkiä laitteella. Lapset eivät saa puhdistaa tai huoltaa laitetta, paitsi jos he ovat vähintään 8-vuotiaita ja aikuinen valvoo toimenpiteitä.

Pidä alle 8-vuotiaat lapset poissa laitteen ja liitäntäjohton läheltä.

Tuuletin ei saa imeä vaarallisia tai räjähdysherkkiä aineita ja höyryjä.

Tarkasta laite, kun olet purkanut sen pakkauksesta. Jos laitteessa on kuljetusvaurioita, älä kytke laitetta käyttöön.

Tätä laitetta ei ole suunniteltu käytettäväksi ulkopuolisen ajastimen tai kauko-ohjaimen kanssa.

Varoitus – Tukehtumisvaara!

Pakkausmateriaali on vaarallista pikkulapsille. Älä anna lasten leikkiä pakkausmateriaalilla.

⚠ Varoitus – Hengenvaara!

Takaisin virtaavat poistoilmakaasut voivat aiheuttaa myrkytyksen. Huolehdi aina riittävästä tuloilmasta, jos laitetta käytetään poistoilmakäytössä yhdessä huoneilmaa tarvitsevan tulisijan kanssa.

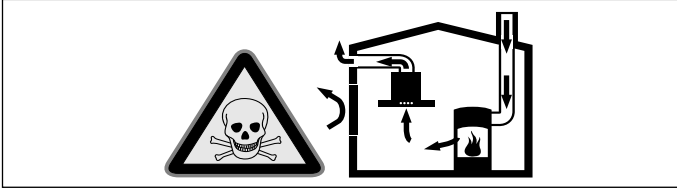

Huoneilmaa tarvitsevat tulisijat (esim. kaasu-, öljy-, puu- tai hiilikäyttöiset lämmityslaitteet, läpivirtauskuumennin, vedenkuumennin) ottavat polttoilman huonetilasta ja johtavat poistoilman poistoilmalaitteen (esim. savutorven) kautta ulos. Tuuletin imee keittiöstä ja sen viereisistä huoneista ilmaa - tämä on korvattava riittävällä tuloilmalla - muutoin syntyy alipaine. Myrkylliset kaasut imeytyisivät takaisin huoneisiin savutorvesta tai poistoilmakanavasta.

- Siksi on huolehdittava aina riittävästä tuloilmasta.
- Seinään asennettu tuloilma-/poistoilmalaatikko ei yksin takaa raja-arvoissa pysymistä.

Turvallisuussyistä ei huoneessa, johon tuuletin on asennettu, vallitseva alipaine saa olla korkeampi kuin 4 Pa (0,04 mbar). Tämä saavutetaan, jos avattavista ja suljettavista aukoista kuten ovista, ikkunoista, tuloilma/poistoilma-seinäaukoista tai muista teknisistä toimenpiteistä johtuen palamisilman tilalle pääsee virtaamaan korvausilmaa.

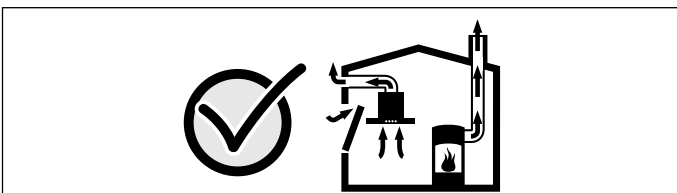

Tuulettimen asentamista suunniteltaessa on kysyttävä neuvoa paikalliselta nuohoojalta, hän pystyy arvioimaan talon tuulettimesta koskevan kokonaisratkaisun ja suosittelemaan sopivat tuulettimesta koskevat toimenpiteet. Mikäli tuuletinta käytetään vain kiertoilmakäytössä, käyttö on mahdollista ilman rajoituksia.

⚠ Varoitus – Palovaara!

- Rasvasuodattimeen kerääntynyt rasva voi syttyä tuleen.
Puhdista rasvasuodatin vähintään 2 kuukauden välein.
Älä käytä laitetta koskaan ilman rasvasuodatinta.
- Rasvasuodattimeen kerääntynyt rasva voi syttyä tuleen. Älä pidä avotulta liesituulettimen läheisyydessä (esim. älä liekitä ruokia). Liesituulettimen saa asentaa kiinteillä polttoaineilla toimivien (esim. puu- tai hiililämmitteisten) liesien yläpuolelle vain, kun liesi on varustettu suljetulla, kiinteällä kannella. Kipinöitä ei saa muodostua.
- Kuuma öljy ja rasva syttyvät helposti palamaan. Älä jätä kuumaa öljyä tai rasvaa ilman valvontaa. Älä sammuta tulipaloa vedellä. Kytke keittoalue pois päältä. Tukahduta liekit varovasti kannella tai palopeitteellä tai vastaavalla.
- Rasvasuodattimeen kerääntynyt rasva voi syttyä palamaan. Jos laitetta käytetään kaasulieden vieressä, laitteeseen on aina ennen ruoanlaittoa asennettava ilmapirran ohjainlevy.

Huomautus: Kaasulieden ilmapirran ohjainlevy pienentää kaasuliekkien häiriöitä kaasukeittosyvennyksen polttimissa ja estää liekkien sammumisen vedon takia.

- Rasvasuodattimeen kerääntynyt rasva voi syttyä palamaan. Kun kaasuliedellä käytetään wokkipannua, kuumuus nousee korkeaksi. Laitetta ei saa käyttää kaasulieden wokkipolttimen käytön yhteydessä.

⚠ Varoitus – Palovamman vaara!

Käden ulottuvilla olevat osat kuumenevat käytössä. Älä kosketa kuumia osia. Pidä lapset poissa laitteen läheltä.

⚠ Varoitus – Palovamman vaara, sähköiskun vaara!

joka voi aiheutua laitteesta. Anna liesituulettimen aina jäähtyä ennen puhdistamista tai huoltamista. Irrota sulake tai kytke sitä vastaava automaattisulake pois päältä tai irrota pistotulppa pistorasiasta.

⚠ Varoitus – Palovamman vaara!

Laite kuumenee käytön aikana. Anna läppien ja muiden rakenneosien jäähtyä ennen kuin kosketat niitä.

⚠️ Varoitus – Loukkaantumisvaara!

Laitteen sisäpuolella olevat rakenneosat voivat olla teräväreunaiset. Käytä suojakäsineitä.

⚠️ Varoitus – Sähköiskun vaara!

- Viallinen laite voi aiheuttaa sähköiskun. Älä kytke viallista laitetta päälle. Irrota verkkopistoke tai kytke sulake sulakerasiassa pois päältä. Soita huoltopalveluun.
- Epäasianmukaiset korjaukset ovat vaarallisia. Vain koulutukseemme osallistunut huoltopalvelun teknikko saa tehdä korjauksia ja vaihtaa vaurioituneita liitäntäjohtoja. Jos laite on rikki, irrota verkkopistoke tai kytke sulake sulakerasiassa pois päältä. Soita huoltopalveluun.
- Laitteeseen pääsevä kosteus voi aiheuttaa sähköiskun. Älä käytä painepesuria tai höyrysuihkua.

⚠️ Varoitus – Sähköiskun vaara!

Laitteeseen pääsevä kosteus voi aiheuttaa sähköiskun. Puhdista laite vain kostealla liinalla. Irrota ennen puhdistusta verkkopistoke pistorasiasta tai irrota sulake tai kytke sitä vastaava automaattisulake pois päältä.

⚠️ Varoitus – Sähkömagneettiset vaarat!

- Tämä laite täyttää turvallisuusmääräyksien ja sähkömagneettiseen yhteensopivuuteen liittyen standardien vaatimukset. Tästä huolimatta henkilöt, joilla on sydämentahdistin tai insuliinipumppu, eivät saa lähestyä laitetta sen käytön aikana. On mahdotonta taata, että kaikki markkinoilla olevat laitteet täyttäisivät sähkömagneettiseen yhteensopivuuteen liittyvät voimassa olevat määräykset ja ettei laitteen virheettömän toiminnan vaarantavia häiriöitä esiintyisi. Samoin on mahdollista, että muita laitteita, kuten kuulokkeita käyttävät henkilöt voivat havaita häiriöitä laitteen käytössä.
- Irrotettava valitsin on magneettinen ja se voi vaikuttaa elektronisiin implantteihin, esim. sydämentahdistimiin tai insuliinipumppuihin. Elektronisten implanttien käyttäjille: älä kannaa valitsinta vaatteiden taskuissa. Vähimmäisetäisyys sydämentahdistimeen 10 cm.

- Sisäänpainettava valitsin on magneettinen ja se voi vaikuttaa elektronisiin implantteihin, esim. sydämentahdistimiin tai insuliinipumppuihin. Elektronisten implanttien käyttäjille: Älä asetu aivan laitteen viereen, kun teet asetuksia tai puhdistat laitetta.
- Ohjauspaneelissa tai valitsimissa on kestromagneetteja. Magneetit voivat vaikuttaa elektronisiin implantteihin, esimerkiksi sydämentahdistimiin tai insuliinipumppuihin. Henkilöiden, joilla on elektronisia implantteja, pitää olla 10 cm:n etäisyydellä ohjauspaneelistä.

⚠️ Varoitus – Laitevauriot!

Pienet esineet voivat pudota laitteeseen ja vaurioittaa laitetta.

Laitetta saa käyttää vain metallinen rasvasuodatin ja tuuletinläpät paikoilleen asennettuina.

Vahinkojen syyt**Huomio!**

Syöpymisen aiheuttama vioittumisen vaara. Käynnistä laite aina ruokaa laittaessasi, siten estät kondenssiveden kerääntymisen laitteeseen. Kondenssivesi voi aiheuttaa syöpymistä.

Vioittumisen vaara sähköosiin tunkeutuvan kosteuden johdosta. Älä puhdista valitsimia märällä liinalla.

Ulkopintojen vioittuminen vääränlaisen puhdistuksen johdosta. Puhdista jaloteräspinnat vain hiontasuunnassa. Säätolaitteiden puhdistamiseen ei saa käyttää jaloteräksen puhdistusaineita.

Ulkopintojen vioittuminen vahvojen ja hankaavien puhdistusaineiden johdosta. Älä käytä vahvoja ja hankaavia puhdistusaineita.

Paluukosteuden aiheuttama vaurioitumisvaara. Asenna laitteesta lähtevä poistoilmakanava hieman kaltevaksi (1° kaltevuus).

Ympäristönsuojelu

Uusi laitteesi on erityisen energiatahokas. Tässä annamme vihjeitä, miten voit säästää laitetta käyttäessäsi vielä enemmän energiaa, ja kerromme laitteen asianmukaisesta hävittämisestä.

Energiansäästö

- Kytke tuuletin päälle vain tarvittaessa. Jos lämmität vain lyhyesti ruokaa, joka ei tuoksu voimakkaasti, voit pitää tuulettimen myös pois päältä.
- Valitse tilanteeseen sopiva tuuletusteho.
- Kytke tuuletin keittämisen jälkeen taas pois päältä.
- Puhdista rasvasuodatin säännöllisesti, tämä parantaa tuulettimen tehoa.

Ympäristöystävällinen hävittäminen

Hävitä pakkaus ympäristöystävällisesti.



Tämän laitteen merkintä perustuu käytettyjä sähkö- ja elektroniikkalaitteita (waste electrical and electronic equipment - WEEE) koskevaan direktiiviin 2012/19/EU. Tämä direktiivi määrittää käytettyjen laitteiden palautus- ja kierrätys-säännökset koko EU:n alueella.

Toimintatavat

Toiminta hormiin liitettynä



Liesituulettimen imemä ilma johdetaan rasvasuodattimien puhdistamana hormijärjestelmän kautta ulkoilmaan.

Huomautus: Poistoilmaa ei saa johtaa hormiin, jota käytetään kaasua tai muita polttoaineita polttavien laitteiden pakokaasun poistoon (tämä ei koske kiertoilmalaitteita).

- Mikäli poistoilma johdetaan savukanavaan tai ilmanvaihtohormiin, joka ei ole käytössä, on siihen saatava lupa paikalliselta nuohoojalta.
- Jos poistoilma johdetaan ulos ulkoseinän läpi, tulee käyttää teleskooppiiliitosta.

Kiertoilmakäyttö



Liesituulettimen imemä ilma palautetaan rasvasuodattimien ja aktiivihiilisuodattimen puhdistamana takaisin keittiöön.

Huomautus: Kun liesituuletin on huoneilmaan palauttava, aktiivihiilisuodattimen tulee olla asennettuna, jotta keittiöön ei jää hajuja ja käryjä. Katso tuotetiedoista, mitä mahdollisuuksia on käyttää liesituuletinta huoneilmaan palauttavana tai kysy neuvoja alan liikkeestä. Tarpeellisia lisävarusteita saat kodinkoneliikkeestä tai huoltopalvelusta.

Koneen käyttö

⚠ Varoitus – Palovamman vaara!

Laitte kuumenee käytön aikana. Anna tuuletinläppien ja muiden rakenneosien jäähtyä ennen kuin kosketat niitä.

Huomautus: Käynnistä liesituuletin, ennen kuin aloitat ruoanvalmistuksen, ja kytke se pois toiminnasta vasta muutaman minuutin kuluttua lopetettuasi ruoanvalmistuksen. Näin keittiöhöyry poistuu tehokkaasti.

Työtasotuuletin

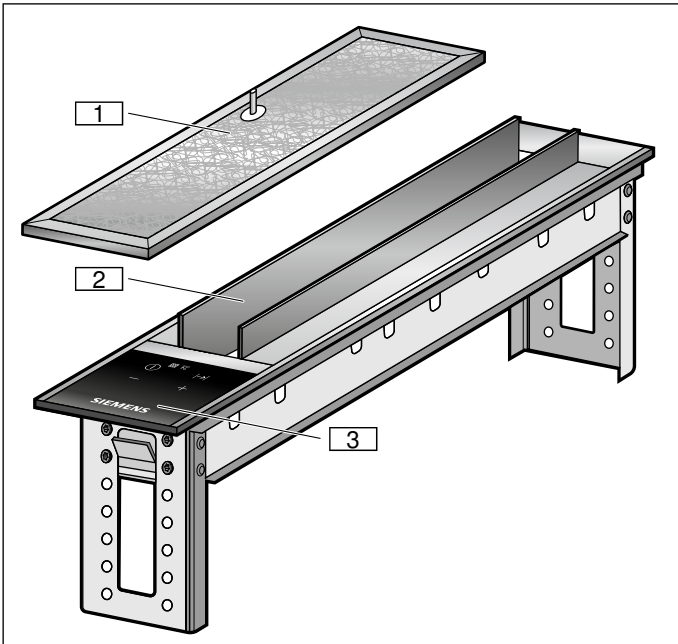

- 1 Metallinen rasvasuodatin
- 2 Tuuletinläpät
- 3 Ohjauspaneeli

Valitsimet

Ohjauspaneeli

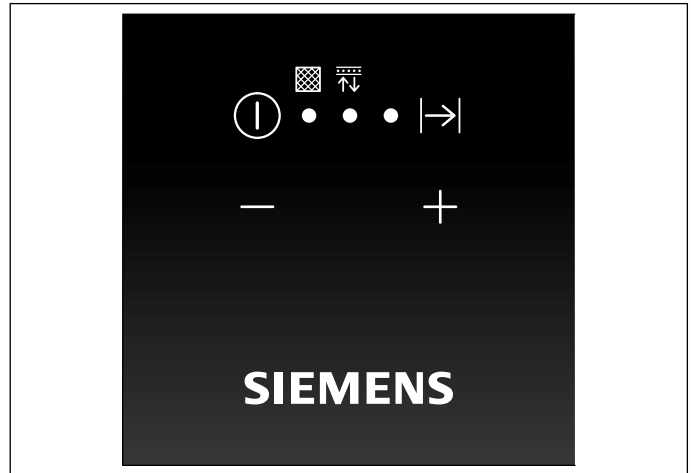

Valitsimet

Valitsin	Selostus
ⓘ	Liesituulettimen kytkeminen päälle ja pois päältä
↩→	Jälkikäyntitoiminnon kytkeminen päälle
-	Tehotason pienentäminen / metallisen rasvasuodattimen ja aktiivihiihisuodattimen likaisuuden näytön nollaus
+	Tehotason nosto

Näytöt

Näyttö	Selostus
• (↩→)*	Jälkikäyntitoiminto
• (☒)**	Metallisen rasvasuodattimen likaisuuden näyttö
• (↕)**	Aktiivihiihisuodattimen likaisuuden näyttö
1	Tehotaso 1
2	Tehotaso 2
3	Tehotaso 3
b	Intensiiviteho

*LED palaa suluissa olevan symbolin vieressä
 **LED palaa suluissa olevan symbolin alla

Ennen ensimmäistä käyttöä

Ennen kuin otat uuden laitteen käyttöön, tee seuraavat asetukset.

Noudata seuraavia ohjeita ennen kuin käytät laitetta ensimmäistä kertaa:

Huomautuksia

- Puhdista laite ja lisäosat huolellisesti.
- Jos kyseessä on kaasuliesi, asenna laitteeseen ilmavirran ohjainlevy. Noudata tällöin liitteessä olevia ohjeita.

Ensimmäinen käyttöönotto

Näytön muuttaminen kiertoilmakäyttöön sopivaksi

Kiertoilmakäyttöä varten on elektronisen ohjauksen näyttöä muutettava vastaavasti:

1. Tarkasta, onko liesituuletin liitetty ja kytketty pois päältä.
2. Pidä valitsin **+** painettuna, kunnes näyttöruutu  vilkahtaa kaksi kertaa. Elektroninen ohjaus on kytketty kiertoilmakäytölle.

Näytön muuttaminen poistoilmakäyttöön sopivaksi

1. Tarkasta, onko liesituuletin liitetty ja kytketty pois päältä.
2. Pidä valitsin **+** painettuna, kunnes näyttöruutu  vilkahtaa yhden kerran. Elektroninen ohjaus on kytketty poistoilmakäytölle.

Laitteen kytkeminen päälle ja pois päältä

Huomautus: Avaa ensin molemmat tuuletinlapät painamalla niitä lyhyesti, ja kytke laite sitten päälle.

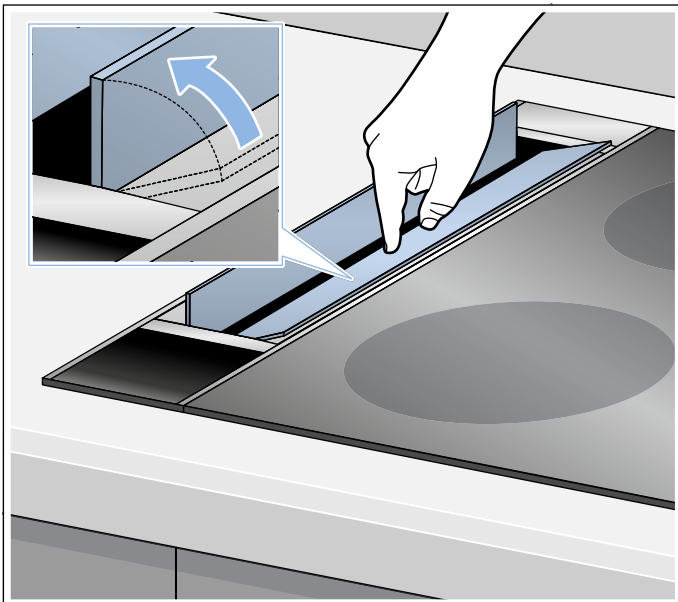

Huomautus: Sovita teho aina senhetkisiin olosuhteisiin. Jos keittiöhöyryjä muodostuu runsaasti, valitse myös suuri tehotaso.

Huomautus: Käytä kattilassa keittäessäsi kantta. Aseta kansi tarvittaessa kattilaan vähän viistoon asentoon siten, että aukko osoittaa työtasotuuletinta kohden. Tämä parantaa työtasotuulettimen poistoimua.

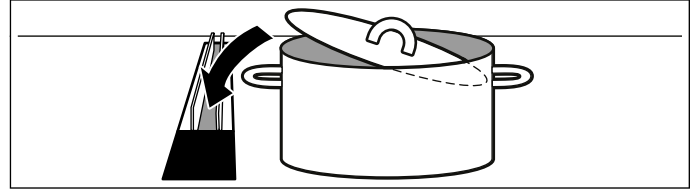

Laitteen kytkeminen päälle

Paina valitsinta .

Liesituuletin käynnistyy tehotasolla 1.

Asetettu tehotaso näkyy näyttöruudussa.

Tehotason säätö

Paina valitsinta **+** tai **-** kytkeäksesi kyseisen tehotason päälle.

Asetettu tehotaso näkyy näyttöruudussa.

Laitteen kytkeminen pois päältä

Paina valitsinta .

Intensiiviteho

Jos hajujen tai höyryn muodostuminen on runsasta, aktivoi intensiiviteho. Tällöin liesituuletin toimii hetken aikaa täydellä teholla. Laite kytkeytyy hetken kuluttua itsestään takaisin pienelle teholle.

Käynnistys

Paina valitsinta **+**, kunnes näyttöruudussa näkyy .

Intensiiviteho on aktivoitu.

Huomautus: Liesituuletin kytkeytyy 6 minuutin kuluttua itsestään aikaisemmin asetetulle tehotasolle.

Pysäytys

Paina valitsinta **-** asettaaksesi toisen tehotason.

Jälkikäyttötoiminto

Jälkikäyntitoiminnolla työtasotuuletin käy muutaman minuutin ajan laitteen pois päältä kytkemisen jälkeen. Siten vielä jäljellä olevat keittihöyryt poistuvat. Jälkikäynti estää kosteuden kertymisen työtasotuulettimeen ja kiertoilmakäytössä kaappiin ja sokkelin alueelle. Työtasotuuletin kytkeytyy sen jälkeen automaattisesti pois päältä.

Käynnistys

Huomautuksia

- Jos intensiiviteho on aktivoitu, jälkikäyntitoiminto ei ole käytettävissä.
- Tuuletinläppien pitää olla auki niin kauan kuin jälkikäyntitoiminto on aktivoitu.

1. Valitse tehotaso.
2. Paina valitsinta I→I.
LED • näytön I→I vieressä palaa. Tuuletin käy vielä 15 minuuttia asetetulla tehotasolla ja kytkeytyy sen jälkeen automaattisesti pois päältä.

Pysäytys

Paina valitsinta ① tai I→I.

Jälkikäyntitoiminto päättyy heti.

Keittäminen kaasulla

⚠ Varoitus – Palovaara!

Rasvasuodattimeen kerääntynyt rasva voi syttyä palamaan. Jos laitetta käytetään kaasulieden vieressä, laitteeseen on aina ennen ruoanlaittoa asennettava ilmavirran ohjainlevy.

Huomautus: Kaasulieden ilmavirran ohjainlevy pienentää kaasuliekkien häiriöitä kaasukeittosyvennyksen polttimissa ja estää liekkien sammumisen vedon takia.

⚠ Varoitus – Palovamman vaara!

Laitteeseen kuumenee käytön aikana. Anna tuuletinläppien, ilmavirran ohjainlevyn ja muiden rakenneosien jäähtyä ennen kuin kosketat niitä.

Huomautus: Kun ilmavirran ohjainlevy on asennettuna paikalleen, valitse intensiiviteho tai tehotaso 3. Tämä parantaa työtasotuulettimen poistoimua.

Huomautus: Käytä kattilassa keittäessäsi kannta. Aseta kansi tarvittaessa kattilaan vähän viistoon asentoon siten, että aukko osoittaa työtasotuuletinta kohden. Tämä parantaa työtasotuulettimen poistoimua.

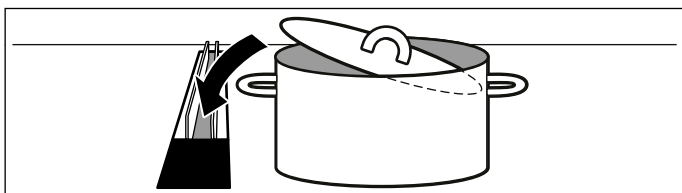

Puhdistus ja huolto

⚠ Varoitus – Palovamman vaara!

Laitteeseen kuumenee käytön aikana. Anna laitteen jäähtyä ennen puhdistusta.

⚠ Varoitus – Sähköiskun vaara!

Laitteeseen pääsevä kosteus voi aiheuttaa sähköiskun. Puhdista laite vain kostealla liinalla. Irrota ennen puhdistusta verkkopistoke pistorasiasta tai irrota sulake tai kytke sitä vastaava automaattisulake pois päältä.

⚠ Varoitus – Sähköiskun vaara!

Laitteeseen pääsevä kosteus voi aiheuttaa sähköiskun. Älä käytä painepesuria tai höyrysuihkua.

⚠ Varoitus – Loukkaantumisaara!

Laitteen sisäpuolella olevat rakenneosat voivat olla teräväreunaiset. Käytä suojakäsineitä.

Puhdistusaine

Jotta eri pinnat eivät vahingoitu vääristä puhdistusaineista, noudata taulukon ohjeita. Älä käytä

- voimakkaita tai hankaavia puhdistusaineita,
- vahvasti alkoholipitoisia puhdistusaineita,
- kovia hankaustyynyjä tai puhdistussieniä,
- painepesuria tai höyrysuihkua.





Huuhtele uudet sieniliinat huolellisesti ennen käyttöä.

Noudata kaikkia puhdistusaineissa olevia ohjeita ja varoituksia.

Alue	Puhdistusaine
Teräs	Kuuma astianpesuaineliuos: Puhdista talousliinalla ja kuivaa pehmeällä liinalla. Puhdista jaloteräspinnat vain hiontasuunnassa. Huoltopalvelusta tai alan liikkeistä on saatavana erillistä teräksenhoitoainetta. Sivele pinnalle hyvin ohut kerros hoitoainetta pehmeällä liinalla.
Maalattut pinnat	Kuuma astianpesuaineliuos: Puhdista kostealla talousliinalla ja kuivaa pehmeällä liinalla. Älä käytä teräksenpuhdistusainetta.
Alumiini ja muovi	Lasinpesuaine: Puhdista pehmeällä liinalla.
Lasi	Lasinpesuaine: Puhdista pehmeällä liinalla. Älä käytä puhdistuslastaa.
Valitsimet	Kuuma astianpesuaineliuos: Puhdista kostealla talousliinalla ja kuivaa pehmeällä liinalla. Laitteen sisään pääsevä kosteus aiheuttaa sähköiskun vaaran. Kosteus aiheuttaa elektronisten osien vaurioitumisvaaran. Älä puhdista valitsimia märällä liinalla. Älä käytä teräksenpuhdistusainetta.

Kyllästysasteen näyttö

Kun metallinen rasvasuodatin tai aktiivihiilisuodatin on likainen, kyseinen symboli palaa:

- **Metallinen rasvasuodatin:** LED • näytön  alapuolella
- **Aktiivihiilisuodatin:** LED • näytön  alapuolella
- **Metallinen rasvasuodatin ja aktiivihiilisuodatin:** LED-valot • näyttöjen  ja  alapuolella

Puhdista metallinen rasvasuodatin tai vaihda tai regeneroi aktiivihiilisuodatin viimeistään nyt.

Metallisen rasvasuodattimen irrotus ja asennus

Jotta hajut ja rasva poistuvat suunnitelmien mukaisesti, suodattimet on huollettava säännöllisesti.

Metallinen rasvasuodatin

Metalliset rasvasuodattimet on puhdistettava, kun merkkivalo palaa, tai vähintään kahden kuukauden välein.

Varoitus – Palovaara!

Rasvasuodattimeen kerääntynyt rasva voi syttyä tuleen. **Puhdista rasvasuodatin vähintään 2 kuukauden välein.**

Älä käytä laitetta koskaan ilman rasvasuodatinta.

Varoitus – Laitevauriot!

Pienet esineet voivat pudota laitteeseen ja vaurioittaa laitetta.

Laitetta saa käyttää vain metallinen rasvasuodatin ja tuuletinläpät paikoilleen asennettuina.

Aktiivihiilisuodatin (vain kiertoilmakäytön yhteydessä)

Aktiivihiilisuodattimet on vaihdettava tai regeneroitava säännöllisin välein. Ota tätä varten huomioon laitteessa oleva likaisuuden näyttö.

Metallisen rasvasuodattimen irrotus

Metalliset rasvasuodattimet suodattavat rasvan keittiöhöyryistä. Optimaalisen toiminnan takaamiseksi on suodattimet puhdistettava vähintään 2 kuukauden välein.

1. Avaa tuuletinläpät.

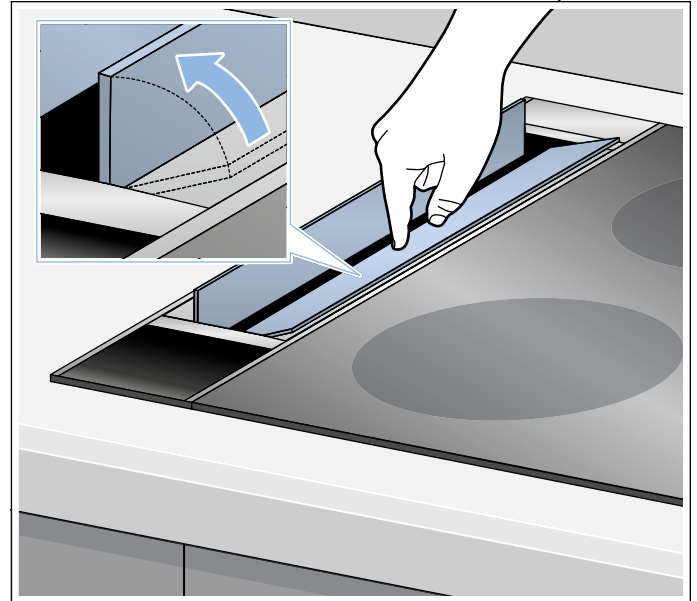

2. Tartu metalliseen rasvasuodattimen kädensijaan 2 sormella ja ota suodatin pois paikaltaan.

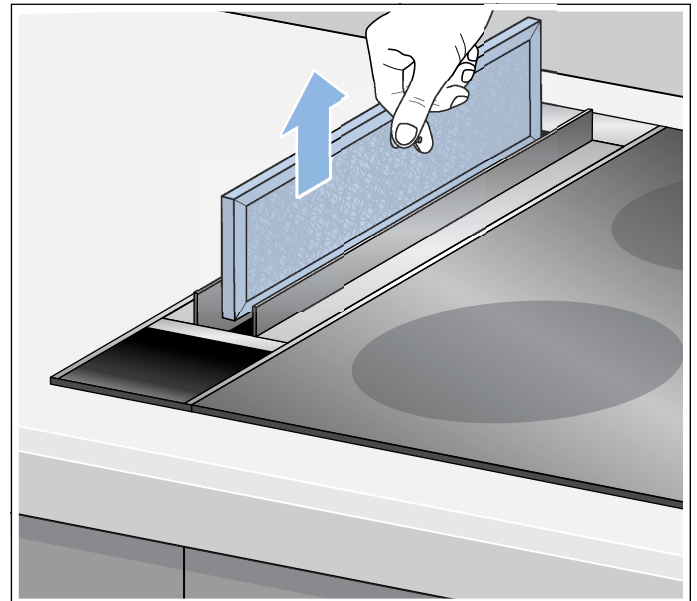

Huomio!

Vaurioitusvaara pois paikaltaan nostettaessa ja sivuun siirrettäessä! Nosta metallinen rasvasuodatin suoraan ylöspäin pois paikaltaan ja varo naarmuttamasta laitteen pintaa.

3. Puhdista metallinen rasvasuodatin ja suodatinkansi.

Laitteen sisäpuolen puhdistus

Voit irrottaa tuuletinläpät laitteen perusteellista puhdistusta varten.

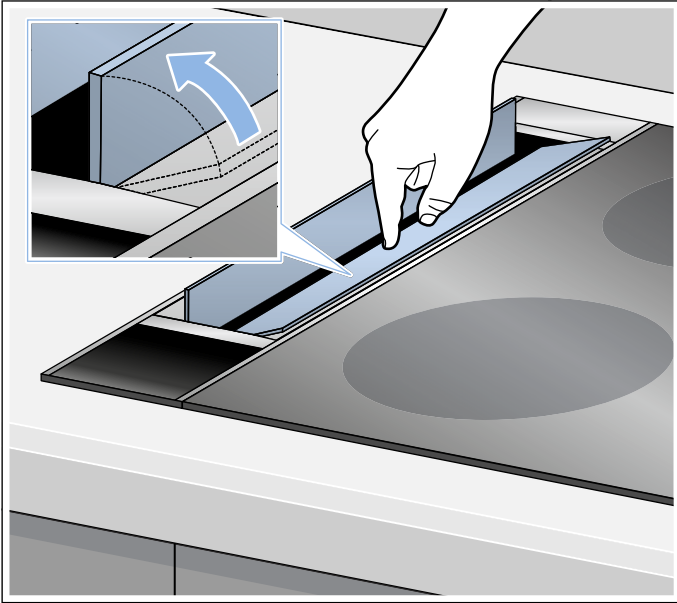
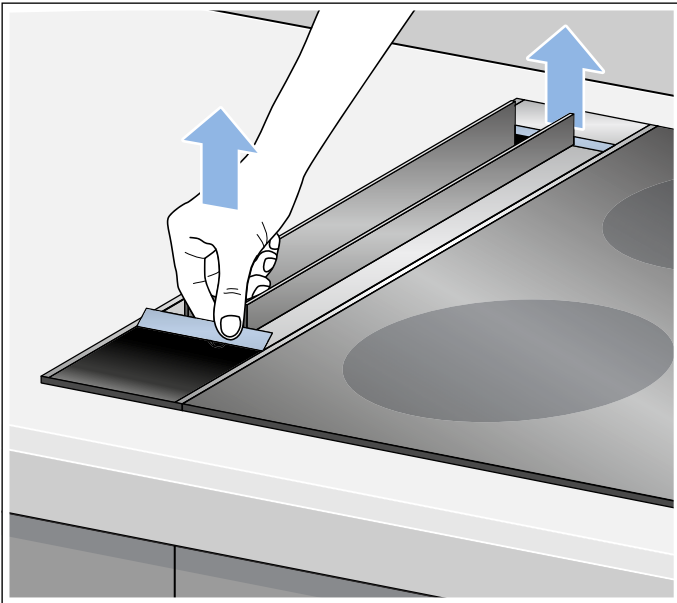
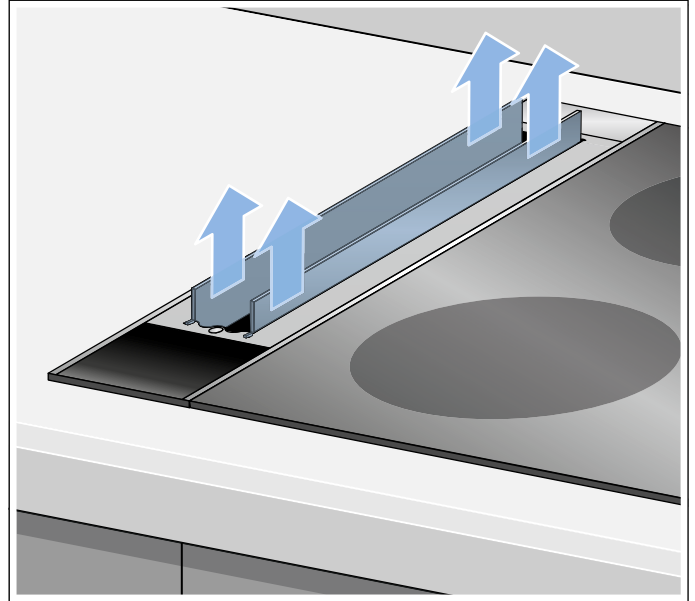
1. Avaa tuuletinläpät.**2. Poista magneettinauhat tuuletinläppien päästä.****3. Vedä tuuletinläpät yksitellen ylöspäin pois paikoiltaan.****Huomio!**

Vaurioitumisvaara pois paikaltaan nostettaessa ja sivuun siirrettäessä! Nosta tuuletinläpät ylöspäin pois paikoiltaan ja varo naarmuttamasta laitteen pintaa.

4. Kun olet poistanut tuuletinläpät ja suodattimen, puhdista laitteen sisäpuoli.
5. Aseta puhdistuksen jälkeen metallinen rasvasuodatin paikalleen ja asenna tuuletinläpät ja magneettinauhat.

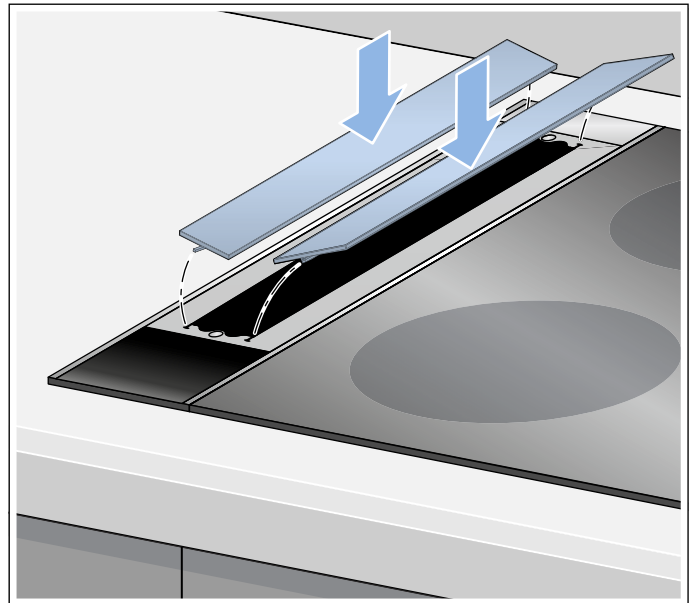

Metallisten rasvasuodattimien puhdistaminen

Huomautuksia

- Älä käytä voimakkaita, happamia tai emäksisiä pesuaineita.
- Kun puhdistat metalliset rasvasuodattimet, muista puhdistaa kostealla liinalla myös rasvasuodattimien pidike laitteessa.
- Voit pestä metalliset rasvasuodattimet astianpesukoneessa tai käsin.

Käsin:

Huomautus: Jos lika on pinttynyttä, käytä rasvaa irrottavaa erikoispuhdistusainetta. Voit tilata tuotetta huoltopalvelusta.

- Liota rasvasuodattimia kuumassa pesuliouksessa.
- Harjaa ne sitten puhtaaksi ja huuhtelee huolellisesti.
- Anna rasvasuodattimien valua kuivaksi.

Astianpesukoneessa:

Huomautus: Suodattimien väri saattaa vähän muuttua, kun peset ne astianpesukoneessa. Se ei kuitenkaan vaikuta metallisen rasvasuodattimien toimintaan.

- Älä pese erittäin rasvaisia metallisia rasvasuodattimia yhdessä astioiden kanssa.
- Aseta rasvasuodattimet väljästi astianpesukoneeseen. Suodattimet eivät saa jäädä puristuksiin.
- Aseta metalliset rasvasuodattimet aukko alaspäin astianpesukoneeseen.
- Puhdista tuuletinläpät ja ilmavirran ohjainlevy käsin, älä pese niitä astianpesukoneessa.

Metallisen rasvasuodattimen asennus

Aseta metallinen rasvasuodatin oikeaan asentoon ja asenna paikalleen.

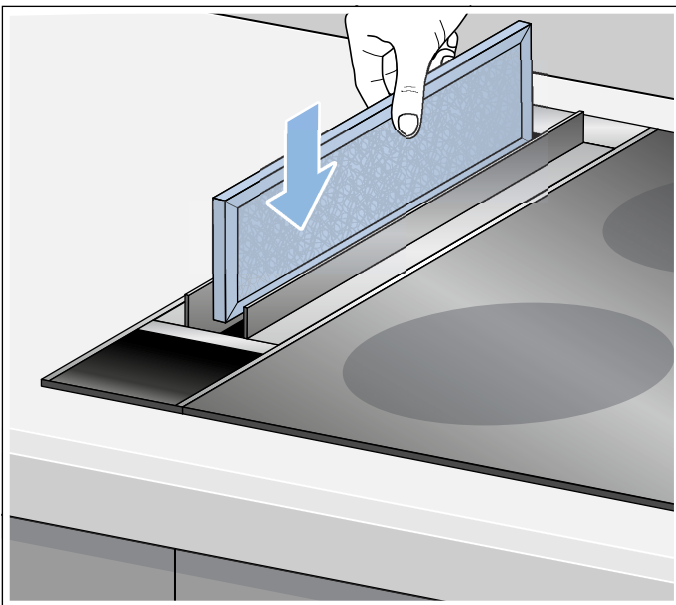

Huomautus: Aseta suodatin uraan.

Aktiivihiiisuodattimen vaihto tai regenerointi

Aktiivihiiisuodattimet sitovat itseensä hajut keittiöhöyryistä. Niitä käytetään vain kiertoilmakäytössä.

Huomautuksia

- Kiertoilmamoduuli ja aktiivihiiisuodattimet eivät sisälly toimitukseen. Voit hankkia kiertoilmamoduulin ja aktiivihiiisuodattimia alan liikkeistä, huoltopalvelusta tai Online-Shopista.
- Käytä vain alkuperäisiä suodattimia. Näin varmistetaan optimaalinen toiminta.
- Ohjeet aktiivihiiisuodattimien regeneroinnista ja vaihdosta löydät tätä koskevasta liitteestä.

Likaisuuden näyttöjen nollaaminen

Kun olet puhdistanut tai vaihtanut kyseiset suodattimet, nollaa likaisuuden näyttö, jotta symbolit sammuvat.

Pidä valitsin – painettuna, kunnes näyttöruutu  vilkahtaa kolme kertaa. Metallisen rasvasuodattimen ja aktiivihiiisuodattimen likaisuuden näyttö on nollattu.

Mitä tehdä häiriön sattuessa?

Pienet viat voi usein poistaa itse. Mikäli vikaa ei voi poistaa seuraavien vihjeiden perusteella, ota yhteys huoltoon.

⚠ Varoitus – Sähköiskun vaara!

Epäasianmukaiset korjaukset ovat vaarallisia. Vain koulutukseemme osallistunut huoltopalvelun teknikko saa tehdä korjauksia ja vaihtaa vaurioituneita liitäntäjohtoja. Jos laite on rikki, irrota verkkopistoke tai kytke sulake sulakerasiassa pois päältä. Soita huoltopalveluun.

Häiriötaulukko

Häiriö	Mahdollinen syy	Ratkaisu
Laite ei toimi	Pistoke ei ole pistorasiasassa	Liitä laite sähköverkkoon
	Sähkökatko	Tarkasta, toimivatko muut laitteet keittiössä
	Sulake palanut	Tarkasta sulakerasiasta, onko laitteen sulake kunnossa
Painikkeen valo ei pala.	Ohjausyksikkö on rikki.	Soita huoltopalveluun.
Laite on äänekäs	Kaikki tuuletinläpät kiinni	Avaa kaikki tuuletinläpät
Rasvasuodattimen/aktiivihilisuodattimen näyttö palaa.	Rasvasuodatin/aktiivihilisuodatin on likainen.	Puhdista suodatin. → "Puhdistus ja huolto" sivulla 21
Nestettä laitteessa	Nestettä on päässyt tuulettimen aukkoon	Kytke laite päälle ja anna sen käydä n. 30 minuuttia teholla 1. Laitteen sisäpuolen puhdistus → Sivu 23

Huoltopalvelu

Ilmoita soittaessasi laitteen mallinumero (E-Nr.) ja sarjanumero (FD-Nr.), jotta saat heti pätevät neuvot. Tyyppikilven ja numerot löydät puhallinosasta.

Jotta löydät tiedot tarvittaessa helposti, voit kirjoittaa laitteesi tiedot ja huoltopalvelun puhelinnumeron tähän.

E-Nr.	FD-Nr.
Huoltopalvelu ☎	

Ota huomioon, että huoltopalvelun asentajan käynti käyttövirheen takia aiheuttaa Sinulle kustannuksia myös takuuajana.

Kaikkien maiden yhteystiedot löydät oheisesta huoltoliikeluettelosta.

Korjaustilaus ja neuvonta häiriötilanteissa

FIN 020 751 0700

Lankapuhelimesta 8,28 snt/puhelu + 7 snt/min (alv 24%)
Matkapuhelimesta 8,28 snt/puhelu + 17 snt/min (alv 24%)

Luota valmistajan osaamiseen. Näin varmistat, että kodinkoneesi korjaa koulutettu huoltoteknikko, joka käyttää koneeseen tarkoitettuja alkuperäisiä varaosia.

Varusteet

Lisävarusteet

Varusteet	Tilausnumero
Kiertoilmamoduuli malliin LF16-VA570	LZ58000

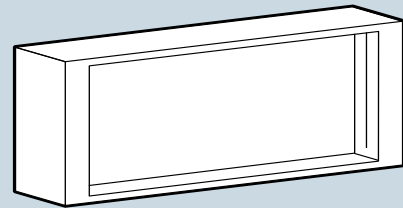

Varusteet	Tilausnumero
Kaasulieden ilmavirran ohjainlevy malliin LF16VA570	LZ58010

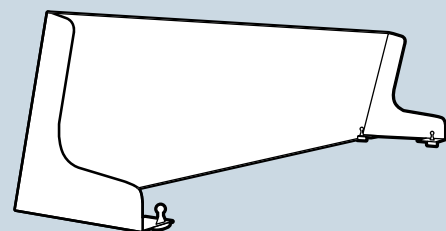

Innholdsfortegnelse

	Viktige sikkerhetsanvisninger	26
	Miljøvern	29
	Energisparing	29
	Miljøvennlig håndtering	29
	Driftstyper	29
	Utluftingsdrift	29
	Sirkulasjonsdrift	29
	Betjening av apparatet	30
	Benkeventilasjon	30
	Betjeningselementer	30
	Før første gangs bruk	31
	Slå av og på apparatet	31
	Intensivtrinn	31
	Etterutluftingsfunksjon	32
	Matlaging med gass	32
	Rengjøring og vedlikehold	32
	Indikasjon for mettetthet	33
	Ut- og innmontering av filter	33
	Hva kan du gjøre ved feil?	36
	Feiltabell	36
	Kundeservice	36
	Tilbehør	36

Nærmere informasjon om produkter, tilbehør, reservedeler og tjenester finner du på Internett: www.siemens-home.bsh-group.com og nettbutikk: www.siemens-home.bsh-group.com/eshops

Viktige sikkerhetsanvisninger

Les denne bruksanvisningen nøye. Det er en forutsetning for at du skal kunne bruke apparatet på en sikker og riktig måte. Ta vare på bruks- og monteringsanvisningen slik at du kan bruke den igjen senere eller gi den videre til eventuelle kommende eiere av apparatet.

Sikkerheten under bruken er kun garantert dersom monteringen foretas forskriftsmessig i henhold til monteringsveiledningen. Installatøren er ansvarlig for at apparatet fungerer som det skal på oppstillingsstedet.

Dette apparatet er bare ment for bruk i private husholdninger. Apparatet er ikke beregnet for bruk utendørs. Hold apparatet under oppsyn når det er i bruk. Produsenten er ikke ansvarlig for skader på grunn av ikke sakkyndig bruk eller feil betjening.

Dette apparatet er laget for bruk i en høyde over havet på maks. 2000 meter.

Personer (inkludert barn) med begrensede fysiske, sensoriske eller psykiske evner eller manglende erfaring og kunnskap skal ikke bruke dette apparatet med mindre de veiledes og er under tilsyn av en person som er ansvarlig for deres sikkerhet.

Barn må ikke få leke med apparatet. Rengjøring og vedlikehold må ikke gjennomføres av barn med mindre de er minst 8 år gammel og er under oppsyn.

Barn under åtte år må holdes unna apparatet og tilkoblingsledningen.

Farlige eller eksplosive stoffer og damp må ikke suges opp.

Kontroller apparatet etter at du har pakket det ut. Ikke koble til apparatet hvis det er skadet under transport.

Dette apparatet er ikke ment for bruk med et eksternt tidsur eller fjernstyring.

Advarsel – Fare for kvelning!

Emballasjematerialet er farlig for barn. Barn må aldri få leke med emballasjen.

⚠ Advarsel – Livsfare!

Tilbakesugde forbrenningsgasser kan føre til forgiftning.

Sørg alltid for nok tilførselsluft når apparatet skal brukes i utluftingsdrift samtidig med et romluftavhengig ildsted.

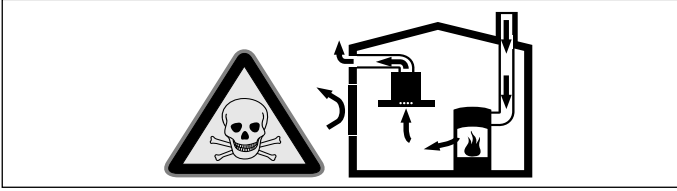

Ildsteder som er avhengig av romluft (f.eks. varmeapparater som drives med gass, olje eller kull, varmtvannsberedere) bruker forbrenningsluften fra oppstillingsrommet og leder avgassene gjennom et avgassanlegg (f.eks. pipe) i det fri.

I forbindelse med en innkoblet ventilator trekkes det romluft fra kjøkkenet og rommene ved siden av – uten tilstrekkelig tilførselsluft oppstår et undertrykk. Giftige gasser fra pipe eller avtrekkssjakt suges tilbake til oppholdsrommene.

- Det må derfor alltid sørges for tilstrekkelig tilførselsluft.
- Bare en murkasse for tilførsels-/utblåsningsluft er ikke tilstrekkelig for å sikre at grenseverdien overholdes.

Sikker drift er bare da mulig, dersom undertrykket i rommet hvor ildstedet er plassert, ikke overskrider 4 Pa (0,04 mbar). Dette kan oppnås dersom forbrenningsluften kan strømme gjennom åpninger som ikke kan lukkes som f.eks. i dører, vinduer, i forbindelse med en murkasse for tilførsels-/utblåsningsluft eller ved hjelp av andre tekniske tiltak.

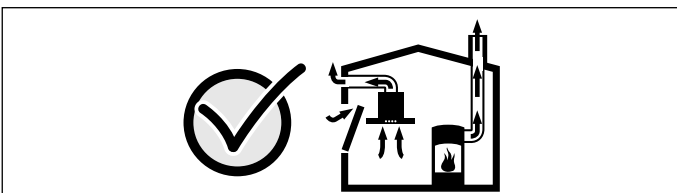

Du bør i alle fall rådføre deg med skorsteinsfeieren, som kan bedømme husets tilførselsluft og avtrekksluft og foreslår passende tiltak for ventilasjonen. Hvis ventilatoren utelukkende benyttes i sirkulasjonsdrift, kan den brukes uten begrensninger.

⚠ Advarsel – Brannfare!

- Fettavleiringer i fettfilteret kan antennes. **Fettfilteret må renses minst hver 2. måned.** Apparatet må aldri drives uten fettfilter.
- Fettavleiringer i fettfilteret kan antennes. Arbeid aldri i nærheten av apparatet med åpen flamme (f.eks. flambering). Apparatet må kun installeres over en komfyr for faste fyringsmidler (f. eks. tre eller kull), dersom det finnes et lukket deksel som ikke kan tas av. Det må ikke forekomme gnistsprang.
- Varm olje og varmt fett antennes raskt. La aldri varm olje eller varmt fett være uten oppsyn. Slukk aldri en brann med vann. Slå av kokeplaten. Slukk flammene forsiktig med et lokk, brannteppe eller lignende.
- Fettavleiringene i fettfilteret kan antennes. Dersom apparatet brukes ved siden av et gassapparat, må det alltid monteres en gassdeflektor før matlagingen starter.

Merk: Gassdeflektoren reduserer påvirkningen/forstyrrelsen på gassflammene i blussene på gassplaten og hindrer at de slukker på grunn av trekk.

- Fettavleiringene i fettfilteret kan antennes. Det blir høy varmeutvikling ved bruk av gasswok. Apparatet må ikke kombineres med en gasswok.

⚠ Advarsel – Fare for forbrenning!

De tilgjengelige stedene blir svært varme under drift. Ta aldri på de varme delene. Hold barn på avstand.

⚠ Advarsel – Fare for forbrenning, fare for strømstøt!

ved apparatet. Apparatet må alltid avkjøles før rengjøring eller vedlikehold. Slå av sikringen eller trekk ut støpsetet.

⚠ Advarsel – Fare for forbrenning!

Apparatet blir varmt under bruk. La dekslene og andre komponenter avkjøles før du tar på dem.

⚠ Advarsel – Fare for personskader!

Komponenter inni apparatet kan ha skarpe kanter. Bruk vernehansker under installasjon av apparatet.

⚠ Advarsel – Fare for elektrisk støt!

- Et defekt apparat kan forårsake elektrisk støt. Slå aldri på et defekt apparat. Trekk ut støpselet eller slå av sikringen i sikringsskapet. Kontakt kundeservice.
- Ukyndige reparasjoner er farlig. Reparasjoner og skifte av skadde tilkoblingsledninger må kun utføres av servicetekniker som har fått opplæring av oss. Er apparatet defekt, må du trekke ut kontakten eller slå av sikringen i sikringsskapet. Kontakt kundeservice.
- Fuktighet som trenger inn, kan forårsake elektrisk støt. Bruk ikke høytrykksspyler eller dampstråle til rengjøringen.

⚠ Advarsel – Fare for elektrisk støt!

Fuktighet som trenger inn, kan føre til elektrisk støt. Apparatet skal bare rengjøres med en fuktig klut. Før rengjøring må nettstøpselet trekkes ut, eller sikringen tas ut i sikringsskapet.

⚠ Advarsel – Elektromagnetiske farer!

- Dette apparatet oppfyller forskrifter om sikkerhet og elektromagnetisk kompatibilitet. Likevel bør ikke personer som har implantert pacemaker eller insulinpumpe oppholde seg i nærheten av dette apparatet. Det er umulig å garantere at alle pacemakerne som finnes på markedet oppfyller gjeldende forskrifter om elektromagnetisk kompatibilitet, og det er derfor heller ikke mulig å garantere at det ikke vil oppstå interferens som kan føre til at disse ikke fungerer korrekt. Det er også mulig at personer med andre typer apparater, slik som høreapparater, kan oppleve noe ubehag.
- Det avtakbare betjeningselementet er magnetisk og kan forstyrre elektroniske implantater, f.eks. pacemakere eller insulinpumper. For personer med elektroniske implantater: Oppbevar aldri betjeningselementet i lommene på klærne. Minsteavstand til pacemakere er 10 cm.
- Det nedsenkbare betjeningselementet er magnetisk og kan forstyrre elektroniske implantater, f.eks. pacemaker eller insulinpumper.
Til brukere av elektroniske implantater: Gå aldri direkte mot apparatet når du stiller det inn eller rengjør det.

- I betjeningsfeltet eller betjeningselementene er det innebygd permanentmagneter. Disse kan påvirke elektroniske implantater, f.eks. pacemakere eller insulinpumper. Bærere av elektroniske implantater må holde en minimumsavstand på 10 cm til betjeningsfeltet.

⚠ Advarsel – Skader på apparatet!

Smådelene kan falle inn i apparatet og forårsake skade.

Apparatet må bare brukes når metallfilteret er satt inn og viftedekslene montert.

Årsaker til skader

Obs!

Fare for skader på grunn av korrosjon. Koble alltid inn apparatet når du lager mat for å unngå dannelse av kondensvann. Kondensvann kan føre til korrosjonsskader.

Fare for skader på grunn av fuktighet som trenger inn i elektronikken. Rengjør aldri betjeningselementer med en våt klut.

Overflateskader ved feil rengjøring. Rengjør rustfrie stålfletter bare i sliperetningen. Bruk ikke stålpuss for betjeningselementene.

Overflateskader på grunn av skarpe og skurende rengjøringsmidler. Bruk aldri skarpe og skurende rengjøringsmidler.

Fare for skade på kondensreturløpet. Utluftingskanalen fra apparatet må installeres med et svakt fall (1° fall).

Miljøvern

Det nye apparatet ditt er særlig energieffektivt. Her får du tips om hvordan du kan spare energi ved bruk av apparatet, og hvordan du kasserer apparatet på riktig måte.

Energisparing

- Slå bare på viften når det er nødvendig. Hvis du raskt skal varme opp noe som ikke lukter så kraftig, kan du la viften være avslått.
- Velg et viftetrinn som er tilpasset forholdene.
- Slå av viften når tilberedningen er avsluttet.
- Rengjør fettfilteret regelmessig, det gir forbedret effekt.

Miljøvennlig håndtering

Kvitt deg med emballasjen på en miljøvennlig måte.



Dette apparatet er klassifisert i henhold til det europeiske direktivet 2012/19/EF om avhending av elektrisk- og elektronisk utstyr (waste electrical and electronic equipment – WEEE).

Direktivet angir rammene for innlevering og gjenvinning av innbytteprodukter.

Driftstyper

Utluftingsdrift



Den luften som blir suget inn, blir rengjort i fettfilteret og ledet ut i det fri igjennom et rørsystem.

Merk: Luften skal ikke ledes til rør som brukes til avgassene fra apparater som forbrenner gass eller andre brennstoffer (dette gjelder ikke for sirkulasjonsdriftsapparater).

- Dersom avtrekksluften skal føres igjennom en røyk- eller avgasskanal som ikke er i bruk, må det først innhentes tillatelse fra brannvesenet.
- Dersom avtrekksluften ledes gjennom ytterveggen, bør det brukes en teleskopisk veggboкс.

Sirkulasjonsdrift



Den innsugde luften renses gjennom fettfilteret og et aktivkullfilter og føres tilbake til kjøkkenet.

Merk: For å binde lukt til sirkulasjonsdriften må du montere inn et aktivkullfilter. Se i prospektet eller spør fagforhandleren din for å få vite mer om hvordan du kan bruke apparatet i sirkulasjonsdrift. Det nødvendige tilbehøret får du i faghandelen, hos kundeservice eller i nettbutikken.

Betjening av apparatet

Advarsel – Fare for forbrenning!

Apparatet blir varmt under bruk. La viftedeksel og andre komponenter avkjøles før du tar på dem.

Merk: Slå på damhetten ved begynnelsen av kokingen og slå den av først noen minutter etter at du er ferdig å koke. Kjøkkendampen blir så bekjempet på mest virkningsfull måte.

Benkeventilasjon

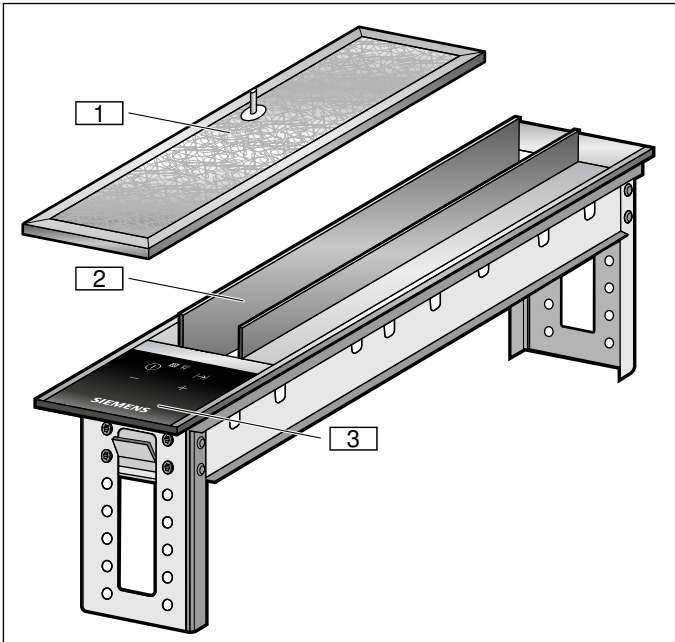



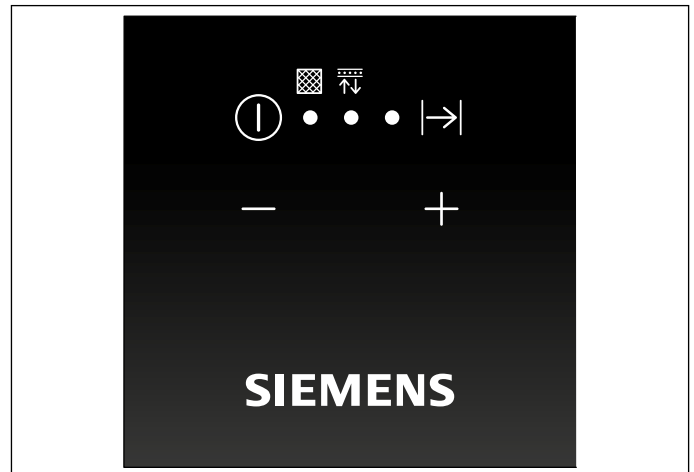

- 1 Metallfettfilter
- 2 Viftedeksel
- 3 Betjeningsfelt

Betjeningselementer







Betjeningsfelt



Betjeningsknapper

Knapp	Forklaring
	Slå ventilatoren av og på
	Slå på etterutluftingsfunksjon
	Redusere effekttrinnet / tilbakestill metningsindikatoren for metallfettfilter og aktivkullfilter
	Øke effekttrinnet

Visninger

Visning	Forklaring
 *	Etterutluftingsfunksjon
 **	Metningsindikator for metallfettfilter
 **	Metningsindikator for aktivkullfilter
	Effekttrinn 1
	Effekttrinn 2
	Effekttrinn 3
	Intensivtrinn

*Lysdioden lyser ved siden av symbolet i parentes
 **Lysdioden lyser under symbolet i parentes

Før første gangs bruk

Før du kan bruke det nye apparatet ditt, må du gjøre noen innstillinger.

Ta hensyn til følgende før du tar apparatet i bruk første gang:

Merknader

- Rengjør apparatet og tilbehørsdelene nøye.
- Monter gassdeflektoren på apparatet ved bruk i nærheten av gassstopper. Se vedlegget.

Første gangs bruk

Stille om display til sirkulasjonsdrift

For sirkulasjonsdrift må indikasjonen til den elektroniske styringen omstilles tilsvarende:

1. Kontroller om ventilatoren er tilkoblet og avslått.
2. Hold inne tasten **+** til  blinker to ganger i displayet. Den elektroniske styringen er omstilt på sirkulasjonsdrift.

Stille om display til utluftdrift

1. Kontroller om ventilatoren er tilkoblet og slått av.
2. Hold inne tasten **+** til  blinker en gang i displayet. Den elektroniske styringen er omstilt på utluftdrift.

Slå av og på apparatet

Merk: Åpne begge viftedekslene ved å trykke lett på dem før du slår på apparatet.

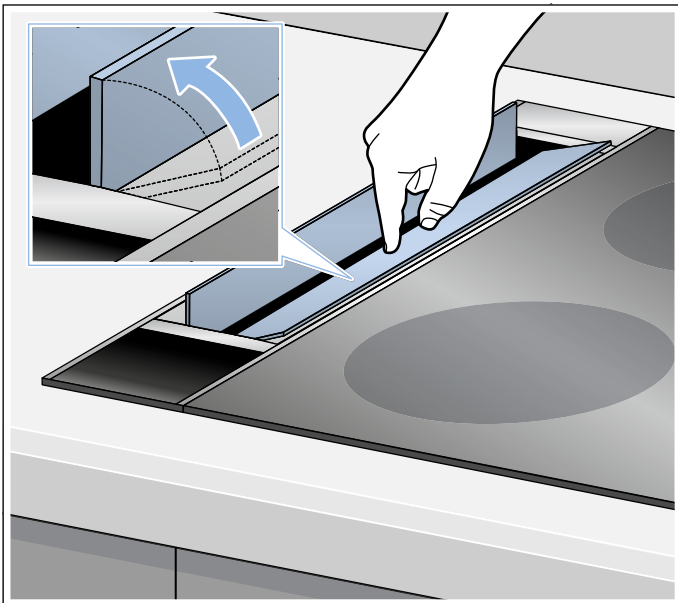

Merk: Effektstyrken skal alltid tilpasses de aktuelle forholdene. Sterk matos krever et høyt effekttrinn.

Merk: Bruk passende lokk til kokekaret ved koking. Legg ved behov lokket litt på skrå slik at det blir en glippe som peker mot benkeventilasjonen. Dette forbedrer apparatets oppsugingsevne ved benkeventilasjon.

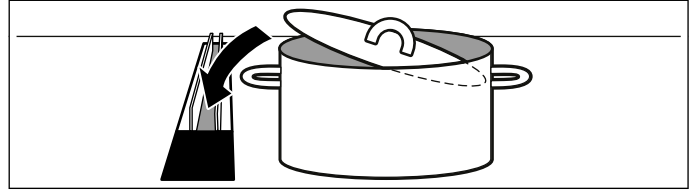

Slå på apparatet

Trykk på tasten .

Ventilatoren starter opp på effekttrinn 1.

Det innstilte effekttrinnet vises i displayet.

Stille inn effekttrinn

Trykk på tasten **+** eller **-** for å stille inn ønsket effekttrinn.

Det innstilte effekttrinnet vises i displayet.

Slå av apparatet

Trykk på tasten .

Intensivtrinn

Hvis det oppstår mye lukt- eller os, bør du aktivere intensivtrinnet. Da går ventilatoren på maksimal effekt i en kort periode. Etter en liten stund slår den seg automatisk over til et lavere trinn.

Innkobling

Trykk på tasten **+** inntil  vises i displayet.

Intensivtrinnet er aktivert.

Merk: Etter 6 minutter tilbakestilles ventilatoren automatisk til det sist innstilte effekttrinnet.

Utkobling

Trykk på tasten **-** for å stille inn et annet effekttrinn.

Etterutluftingsfunksjon

Med etterutluftingsfunksjonen vil benkeventilasjonen fortsette å gå i noen minutter etter at du har slått den av. På den måten fjernes resterende matos.

Etterutluftingsfunksjonen hindrer at det samler seg fuktighet i benkeventilasjonen og ved omluftstrømmen i skap og sokkelområde. Deretter slås benkeventilasjonen automatisk av.

Innkobling

Merknader

- Dersom intensivtrinnene er aktivert, kan ikke etterutluftingsfunksjonen velges.
- Viftedekslene må være åpne så lenge etterutluftingsfunksjonen er aktivert.

1. Velg effekttrinn.
2. Trykk på tasten I→I.
Lysdioden • ved siden av indikatoren I→I lyser. Ventilatoren går med det innstilte effekttrinnet i 15 minutter etter utkobling og slår seg deretter automatisk av.

Utkobling

Trykk på tasten ① eller I→I.

Etterutluftingsfunksjonen avsluttes umiddelbart.

Matlaging med gass

⚠ Advarsel – Fare for brann!

Fettavleiringene i fettfilteret kan antennes. Dersom apparatet brukes ved siden av et gassapparat, må det alltid monteres en gassdeflektor før matlagingen starter.

Merk: Gassdeflektoren reduserer påvirkningen/forstyrrelsen på gassflamme i blussene på gassplaten og hindrer at de slukker på grunn av trekk.

⚠ Advarsel – Fare for forbrenning!

Apparatet blir varmt under bruk. La viftedeksel, gassdeflektor og andre komponenter avkjøles før du tar på dem.

Merk: Ved montert gassdeflektor må du velge intensivtrinn eller effekttrinn 3. Dette forbedrer apparatets oppsugingsevne ved benkeventilasjon.

Merk: Bruk passende lokk til kokekaret ved koking. Legg ved behov lokket litt på skrå slik at det blir en glippe som peker mot benkeventilasjonen. Dette forbedrer apparatets oppsugingsevne ved benkeventilasjon.

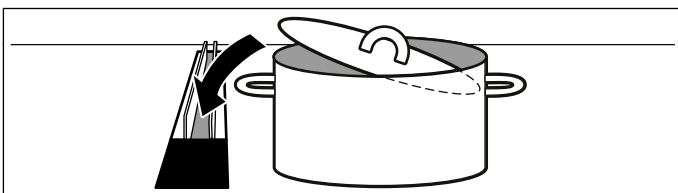

Rengjøring og vedlikehold

⚠ Advarsel – Forbrenningsfare!

Apparatet blir varmt under bruk. Vent med rengjøring til apparatet er avkjølt.

⚠ Advarsel – Fare for elektrisk støt!

Fuktighet som trenger inn, kan føre til elektrisk støt. Apparatet skal bare rengjøres med en fuktig klut. Før rengjøring må nettstøpselet trekkes ut, eller sikringen tas ut i sikringskapet.

⚠ Advarsel – Fare for elektrisk støt!

Fuktighet som trenger inn, kan forårsake elektrisk støt. Bruk ikke høytrykksspyler eller dampstråle til rengjøringen.

⚠ Advarsel – Fare for personskader!

Komponenter inni apparatet kan ha skarpe kanter. Bruk vernehansker under installasjon av apparatet.

Rengjøringsmiddel

De ulike overflatene kan ta skade hvis du bruker feil type rengjøringsmidler. Det er derfor viktig å ta hensyn til opplysningene i tabellen. Bruk ikke

- sterke eller skurende rengjøringsmidler
- sterkt alkoholholdige rengjøringsmidler
- harde skureputer eller pussesvamper
- høytrykksspyler eller dampstråle

Vask nye svampkluter grundig før bruk.

Følg alle anvisninger og advarsler som følger med rengjøringsmidlet.

Område	Rengjøringsmiddel
Rustfritt stål	Varmt såpevann: Rengjør med en oppvaskklut og tørk av med en myk klut. Rengjør edelstålflater bare i sliperetningen. Hos kundeservice eller i en faghandel får du kjøpt spesielle rengjøringsmidler for rustfritt stål. Påfør rengjøringsmidlet i et tynt lag med en myk klut.
Lakkerte flater	Varmt såpevann: Rengjør med en fuktet oppvaskklut og tørk av med en myk klut. Bruk ikke stålpuss for betjeningselementene.
Aluminium og plast	Glassrens: Rengjør med en myk klut.

Område	Rengjøringsmiddel
Glass	Glassrens: Rengjør med en myk klut. Ikke bruk glasskrape.
Betjeningselementer	Varmt såpevann: Rengjør med en fuktet oppvaskklut og tørk av med en myk klut. Fare for elektrisk støt på grunn av fuktighet som trenger inn. Fare for skader på elektronikken på grunn av fuktighet som trenger inn. Rengjør aldri betjeningselementer med en våt klut. Bruk ikke stålpudd for betjeningselementene.

Indikasjon for mettetthet

Når metallfettfiltrene eller aktivkullfiltrene er mettet, lyser det tilsvarende symbolet:

- **Metallfettfilter:** Lysdiode • under indikasjonen ☒
- **Aktivkullfilter:** Lysdiode • under indikasjonen ⇕
- **Metallfettfilter og aktivkullfilter:** Lysdiode • under indikasjonene ☒ og ⇕

Nå bør du rengjøre metallfettfiltrene eller skifte ut eller regnerere aktivkullfiltrene.

Ut- og innmontering av filter

For å sikre at filtrene kan fange opp lukt og fett, må de rengjøres regelmessig.

Metallfettfilter

Metallfettfiltrene må rengjøres når indikatoren lyser, eller senest etter to måneder.

⚠ Advarsel – Brannfare!

Fettavleiringer i fettfilteret kan antennes.

Fettfilteret må renses minst hver 2. måned.

Apparatet må aldri drives uten fettfilter.

⚠ Advarsel – Skader på apparatet!

Smådelene kan falle inn i apparatet og forårsake skade.

Apparatet må bare brukes når metallfilteret er satt inn og viftedekslene montert.

aktivkullfilter (bare ved sirkulasjonsdrift)

Aktivkullfilter må skiftes eller regnereres med jevne mellomrom. Følg med på metningsindikatorerne på apparatet.

Demontering av fettfilteret av metall

Metallfettfiltrene skiller fett fra matosen. For å sikre at filtrene fungerer optimalt, må de rengjøres minst hver 2. måned.

1. Åpne viftedekslene.

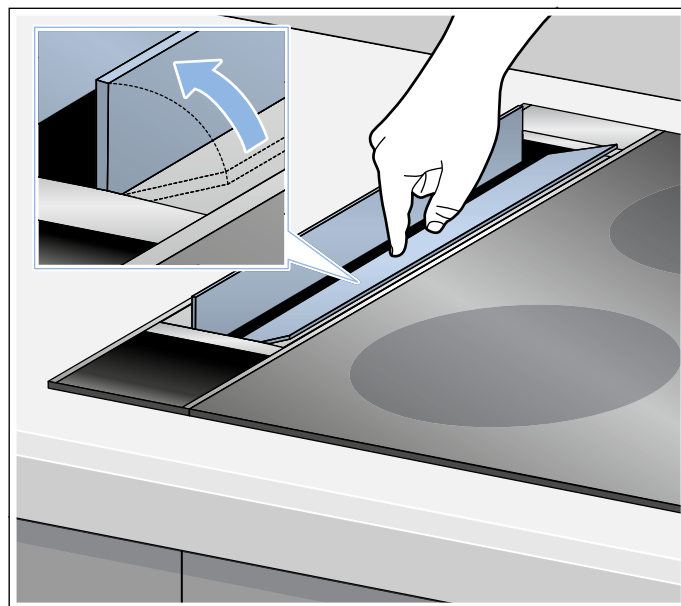

2. Ta tak i håndtaket på metallfettfilteret med to fingre og ta det ut.

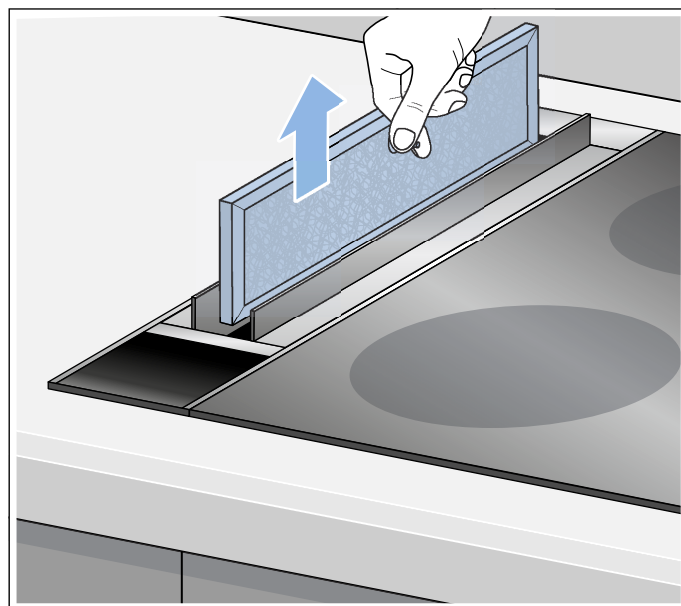

Obs!

Fare for skade når du løfter og legger dem fra deg! Løft metallfettfilteret rett opp og ut, pass på å ikke skrape i overflaten på apparatet.

3. Rengjør metallfettfilteret og filterdekselet.

Rengjøre apparatet innvendig

Du kan ta av viftedekslene for å rengjøre apparatet grundigere.

1. Åpne viftedekslene.

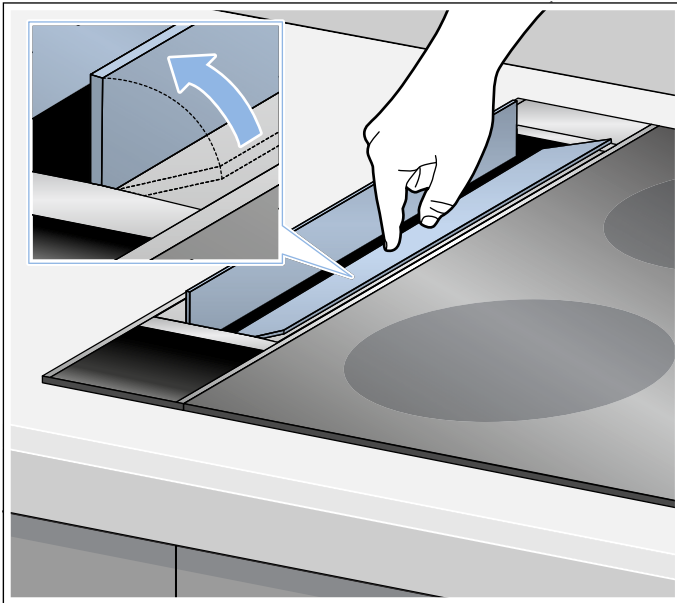

2. Fjern magnetstripen fra endene av viftedekslene.

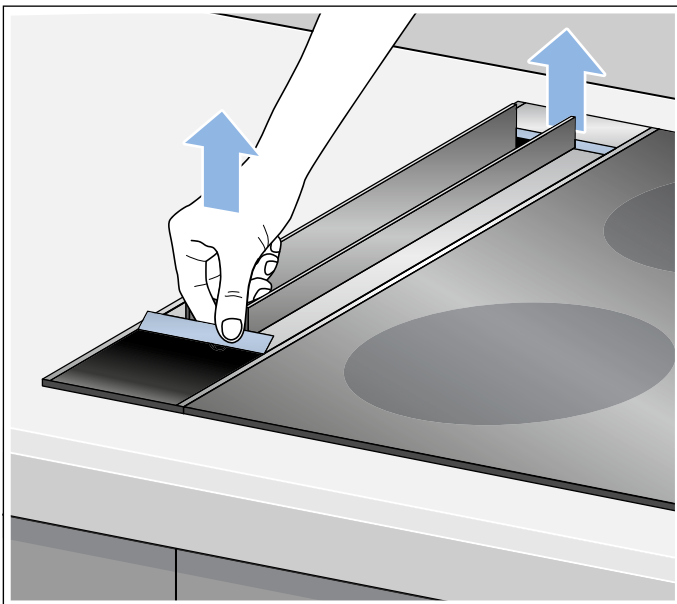

3. Trekk viftedekslene enkeltvis opp og ut.

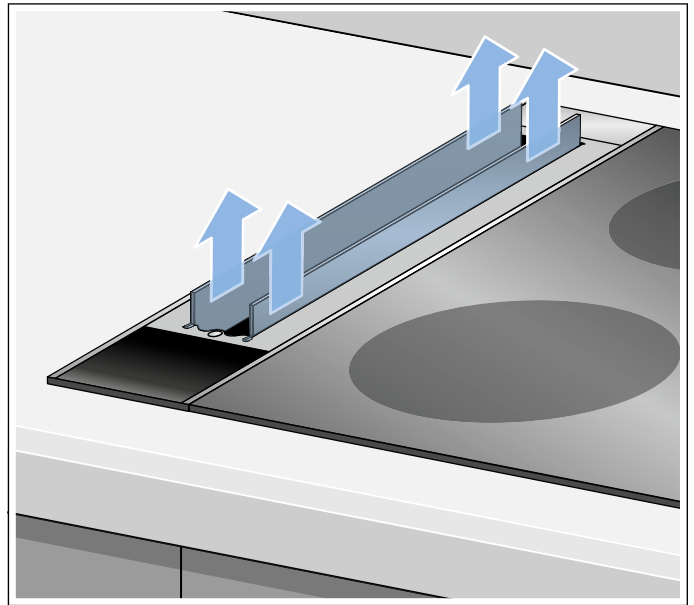

Obs!

Fare for skade når du løfter og legger dem fra deg! Løft viftedekslene opp og ut, og unngå at apparatets overflater skrapes opp.

4. Når viftedekslene og filteret er tatt ut, skal apparatet rengjøres innvendig.
5. Etter rengjøring setter du inn metallfettfilteret og monterer viftedekslene og magnetstripen.

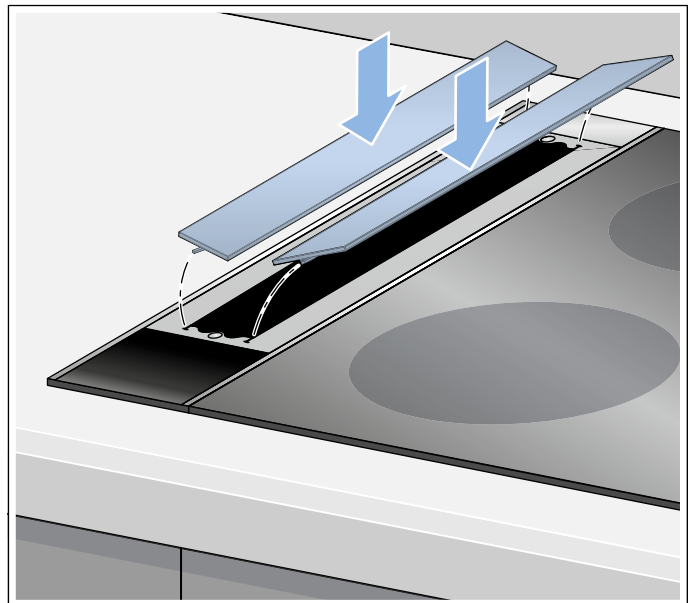

Rengjøring av metall fettfilter

Merknader

- Ikke bruk rengjøringsmidler som er aggressive eller som inneholder syre eller lut.
- Ved rengjøring av metall fettfilter må også opphengingen av metall fettfilteret rengjøres med en fuktig klut.
- Metall fettfilterne kan rengjøres i oppvaskmaskin eller med hånd.

Med hånd:

Merk: Ved hardnakkert smuss kan det brukes et spesielt fettløsningsmiddel. Dette kan bestilles via Online-Shop.

- Metall fettfilterne kan bløtes opp i varmt oppvaskvann.
- For rengjøring brukes en børste og filterne må deretter skylles godt.
- La metall fettfilterne dryppe av.

I oppvaskmaskinen:

Merk: Ved rengjøring i oppvaskmaskin kan det oppstå lett misfarging. Dette påvirker ikke funksjonen til metallfettfilteret.

- Ikke vask sterkt tilsmusset metallfettfilter sammen med annen oppvask.
- Sett metallfettfilterne løst inn i oppvaskmaskinen. Metallfettfilterne må ikke komme i klem.
- Sett metallfettfilterne inn i oppvaskmaskinen med åpningen ned.
- Rengjør viftedekslene og gasdeflektoren for hånd, ikke i oppvaskmaskinen.

Montering av fettfilter av metall

Plasser metallfettfilteret riktig og sett det i.

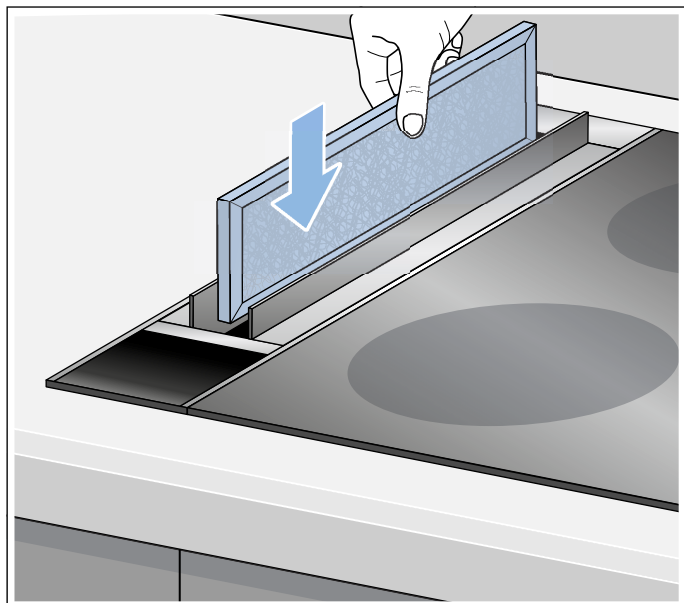

Merk: Legg filteret i sporet.

Skifte ut eller regenerere aktivt kullfilter

Aktivtkullfilter fjerner luktstoffer fra matosen. De brukes kun i sirkulasjonsdrift.

Merknader

- Sirkulasjonsdriftsmodulen og aktivtkullfilteret følger ikke med i leveringsomfanget. Du får sirkulasjonsdriftsmodulen og aktivtkullfilteret hos faghandelen, kundeservice eller i nettbutikken.
- Bruk kun originalfiltere. På den måten sikrer du optimal funksjon.
- Informasjon om regenerering og bytting av aktivtkullfilterne finner du i vedlegget til filterne.

Tilbakestille metningsindikatoren

Når du har rengjort eller skiftet ut de aktuelle filterne, må du tilbakestille metningsindikatoren slik at symbolene slutter å blinke.

Hold tasten **—** inne til **8** blinker tre ganger i displayet. Metningsindikatoren til metallfettfilteret og aktivtkullfilteret er tilbakestilt.

? Hva kan du gjøre ved feil?

Ofte kan du lett fjerne feil selv. Vær oppmerksom på de følgende henvisningene før du ringer kundeservicen.

⚠ Advarsel – Fare for elektrisk støt!

Ukyndige reparasjoner er farlig. Reparasjoner og skifte av skadde tilkoblingsledninger må kun utføres av servicetekniker som har fått opplæring av oss. Er apparatet defekt, må du trekke ut kontakten eller slå av sikringen i sikringskapet. Kontakt kundeservice.

Feiltabell

Feil	Mulig årsak	Løsning
Apparatet virker ikke.	Støpselet er ikke satt inn.	Koble apparatet til strømnettet.
	Strømbrudd	Kontroller om andre kjøkkenapparater fungerer.
	Sikringen er defekt.	Se etter i sikringskapet om sikringen til apparatet er i orden.
Tastebelysningen fungerer ikke.	Styreenheten er defekt.	Ta kontakt med kundeservice.
Apparatet lager lyder	Alle viftedekslar er lukket	Åpne alle viftedekslar
Indikatoren for fettfilteret/aktivkullfilteret lyser.	Fettfilteret/aktivkullfilteret er mettet.	Rengjør filteret. → "Rengjøring og vedlikehold" på side 32
Væske i apparatet	Det er kommet væske inn i vifteåpningen	Slå på apparatet og la det stå på trinn 1 i ca. 30 minutter. Rengjør apparatet innvendig → Side 34

☎ Kundeservice

Ved kontakt med kundeservice må du oppgi produktnummer (E-nr.) og produksjonsnummer (FD-nr.), slik at vi kan hjelpe deg best mulig. Du finner typeskiltet med numrene på ventilatorenheten.

For at du ikke skal behøve å lete lenge når du trenger disse numrene, kan du føre opp opplysningene for apparatet og telefonnummeret til kundeservice her.

E-nr.	FD-nr.
Kundeservice ☎	

Vær oppmerksom på at besøk av kundeservicetekniker ikke er kostnadsfritt dersom det er snakk om feil bruk av apparatet. Dette gjelder også i garantitiden.

Kontaktadressene til alle land finnes i den vedlagte fortegnelsen over kundeservice.

Reparasjonsoppdrag og rådgivning ved feil N 22 66 06 00

Ha tiltro til produsentens kompetanse. Dette garanterer deg at reparasjonen blir utført av kompetente serviceteknikere som har originale reservedeler til ditt apparat.

☰ Tilbehør

Spesialtilbehør

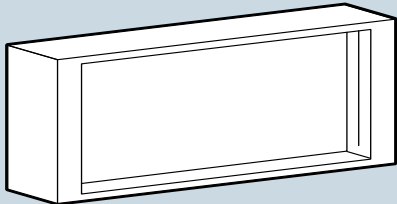
Tilbehør	Bestillingsnummer
Sirkulasjonsdriftsmodul til LF16-VA570	LZ58000
	

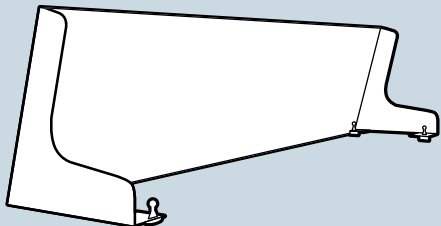
Tilbehør	Bestillingsnummer
Gassdeflektor til LF16VA570	LZ58010
	

Innehållsförteckning

	Viktiga säkerhetsanvisningar!	37
	Återvinning	40
	Spara effekt	40
	Återvinning	40
	Olika arbetssätt	40
	Frånluftsdrift	40
	Cirkulationsdrift	40
	Använda maskinen	41
	Hällfläkt	41
	Kontroller	41
	Före första användningen	42
	Slå på och av enheten	42
	Intensivläge	42
	Ventilationsläge	43
	Laga mat med gashäll	43
	Rengöring och skötsel	43
	Mättnadsindikator	44
	Sätta i och ta ur filtren	44
	Hur åtgärda fel?	46
	Felsökningstabell	46
	Service	47
	Tillbehör	47

Utförligare information om produkter, tillbehör, reservdelar och service hittar du på Internet:
www.siemens-home.bsh-group.com och onlineshop:
www.siemens-home.bsh-group.com/eshops

Viktiga säkerhetsanvisningar!

Läs bruksanvisningen noggrant. Det är viktigt för att du ska kunna använda enheten säkert och på rätt sätt. Spara bruks- och monteringsanvisningen för framtida bruk och eventuella kommande ägare.

En säker användning kan bara garanteras om spisfläkten monteras på fackmässigt sätt och i enlighet med monteringsanvisningen. Installatören ansvarar för en felfri funktion på platsen.

Enheten är endast avsedd för normalt hemmabruk. Den får inte användas utomhus. Håll enheten under uppsikt vid användning. Tillverkaren ansvarar inte för skador som uppkommer på grund av olämplig eller felaktig användning.

Skåpet är avsett att användas på en nivå upp till högst 2000 meter över havet.

Personer (även barn) med begränsad fysisk, sensorisk eller mental förmåga eller bristande erfarenhet och kunskap får inte använda enheten utan uppsikt eller handledning av någon som ansvarar för säkerheten.

Låt inte barn leka med enheten. Låt inte småbarn rengöra och sköta om enheten, håll barn över 8 år under uppsikt.

Håll barn under 8 år borta från enhet och sladd.

Du får inte suga ut farliga eller explosiva ämnen och ångor.

Kontrollera enheten efter upppackning. Anslut inte enheten om den har transportskador.

Enheten är inte avsedd för användning med extern timer eller fjärrkontroll.

Varning – Kvävningsrisk!

Förpackningsmaterial är farligt för barn. Låt aldrig barn leka med förpackningsmaterialet.

⚠ Varning – Livsfara!

Förbränningsgaser som sugts tillbaka kan orsaka förgiftning.

Sörj alltid för en god lufttillförsel om enheten körs i frånluftsdrift i närheten av en eldstad som utnyttjar inomhusluften.

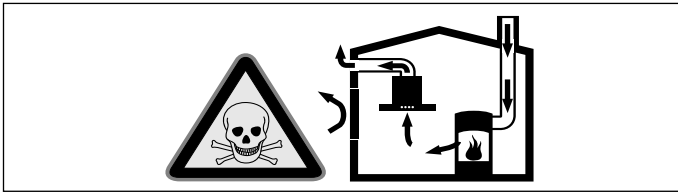

Eldstäder som är beroende av rumsluft (t.ex. värmeapparater som drivs med gas, olja, ved eller kol, genomströmningsapparater, varmvattenberedare) tar sin förbränningsluft ur det utrymme där enheten är installerad och leder ut avgaserna i det fria via en avgasanläggning (t.ex. skorsten).

När en köksfläkt är igång dras rumsluften från köket och intilliggande rum - om tillräcklig tilluft saknas uppstår undertryck. Giftiga gaser sugts då tillbaka från skorstenen eller utloppsschaktet och in i bostadens rum.

- Därför måste man se till att det finns tillräckligt med tilluft.
- Enbart ett ventilationsgaller för till-/frånluft säkerställer inte att gränsvärdena upprätthålls.

Säker drift är möjlig endast om undertrycket i det rum där eldstaden befinner sig inte överskrider 4 Pa (0,04 mbar). Detta uppnår du genom att låta den luft som krävs för förbränningen strömma till genom öppningar som inte går att stänga, t.ex. dörrar, fönster, genom ventilationsgaller för tilluft/frånluft eller med hjälp av andra tekniska åtgärder.

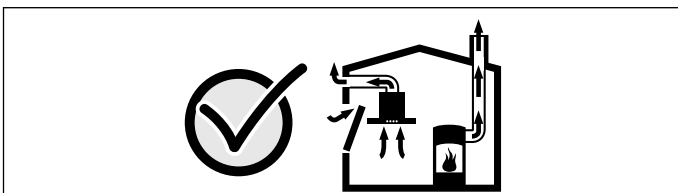

Rådgör i varje enskilt fall med lokalt ansvarig sotare, som kan bedöma husets ventilationssystem i sin helhet och föreslå lämpliga åtgärder för ventilationen. Om köksfläkten körs enbart med cirkulationsdrift, kan den användas utan begränsningar.

⚠ Varning – Brandrisk!

- Avlagringar i fettfiltret kan antändas.
Rengör fettfiltret minst varannan månad. Starta aldrig fläkten om fettfiltret inte sitter i.
- Avlagringar i fettfiltret kan antändas. Använd aldrig öppen eldslåga i närheten av enheten (t.ex. flambering). Produkten får endast monteras i närheten av eldstad för fasta bränslen (t.ex. trä eller kol) om eldstaden har ett slutet, ej avtagbart lock. Den får inte ge ifrån sig gnistor.
- Varma oljor och fetter kan snabbt börja brinna. Lämna aldrig varma oljor och fetter utan uppsikt. Släck inte elden med vatten. Slå av kokzonen. Kväv elden med ett lock, brandfilt eller liknande.
- Fettavlagringar i filtret kan börja brinna. Använder du enheten vid gasenhet, så måste du sätta på ett vindskydd innan du börjar laga mat.

Anvisning: Vindskyddet minskar brännarlågornas avledning/störning i gashällen och förhindrar att de slocknar pga. luftdrag.

- Fettavlagringar i filtret kan börja brinna. Använder du wokbrännaren, så blir det väldigt varmt. Enheten går inte att kombinera med wokbrännare.

⚠ Varning – Risk för brännskador!

Komponenterna blir mycket varma när enheten är i drift. Vidrör aldrig heta komponenter. Håll barn på avstånd.

⚠ Varning – Risk för brännskador, risk för elstötar!

från enheten. Låt alltid fläkten svalna före rengöring och skötsel. Slå av säkringen eller dra ut stickkontakten ur vägguttaget.

⚠ Varning – Risk för brännskador!!

Enheten blir varm vid användning. Låt fläktspjäll och andra komponenter svalna innan du tar på dem.

⚠ Varning – Skaderisk!

En del komponenter inuti enheten har vassa kanter. Bär alltid skyddshandskar.

⚠ Varning – Risk för stötar!

- En trasig enhet innebär risk för stötar. Slå aldrig på en trasig enhet. Dra ur sladden eller slå av säkringen i proppskåpet. Kontakta service!
- Reparationer som inte är fackmässigt gjorda är farliga. Det är bara servicetekniker utbildade av tillverkaren som får göra reparationer och byta skadade anslutningar. Är enheten trasig, dra ur sladden eller slå av säkringen i proppskåpet. Kontakta service!
- Risk för stötar om fukt tränger in! Använd aldrig högtryckstvätt eller ångrengöring!

⚠ Varning – Risk för elstötar!

Inträngande fukt kan orsaka elstöt. Rengör enheten med fuktad trasa. Innan rengöringen ska nätkontakten dras ur, alternativt säkring i säkringsskåpet slås ifrån.

⚠ Varning – Faror med elektromagnetism!

- Denna apparat överensstämmer med normerna för säkerhet och elektromagnetisk överensstämmelse. Trots det, ska personer som har en pacemaker eller insulinpump avstå från att använda apparaten. Det är omöjligt att garantera att 100 % av sådana anordningar som finns på marknaden uppfyller de gällande bestämmelserna för elektromagnetisk kompatibilitet och att de inte producerar störningar som kan påverka dess korrekta funktion. Dessutom är det möjligt att personer med en annan typ av anordningar, som hörselapparater, upplever obehag.
- Det avtagbara vredet är magnetiskt och kan påverka elektroniska implantat, t.ex. pacemaker och insulinpumpar. För dig som har elektroniska implantat: Ha aldrig vredet i fickorna. Minimavstånd till pacemaker, 10 cm.
- Det nedsänkbara vredet är magnetiskt och kan påverka elektroniska implantat, t.ex. pacemaker och insulinpumpar. Till dig som bär elektroniska implantat: Gå aldrig direkt fram till enheten när du ska göra inställningar eller rengöra.
- Det sitter permanentmagneter i kontrollerna eller vreden. De kan påverka elektroniska implantat som t.ex. pacemaker och insulinpumpar. Håll 10 cm minimavstånd till kontrollerna om du har elektroniska implantat.

⚠ Varning – Risk för enhetsskador!!

Smådelar kan falla ned i enheten och skada den.

Du får bara använda enheten med isatt metallfilter och monterade fläktspjäll.

Skadeorsaker**Obs!**

Risk för skador på grund av korrosion. Starta alltid enheten vid matlagning, för att undvika kondens. Kondens kan orsaka korrosion.

Risk för skador om väta tränger in i elektroniken. Rengör aldrig manöverorganen med våt trasa.

Ytskada på grund av felaktig rengöring. Ytorna av rostfritt stål ska rengöras i slipriktningen. Använd inte rengöringsmedel för rostfritt stål till kontrollpanelen.

Starka eller slipande rengöringsmedel kan orsaka ytskador. Använd aldrig starka eller slipande rengöringsmedel.

Skaderisk vid kondensåterflöde. Frånluftskanalen installeras något sluttande (1° fall).

Återvinning

Enheten är mycket energieffektiv. Här finns tips på hur du sparar effekt när du använder enheten samt hur du skrotar enheten när den är uttjänt.

Spara effekt

- Slå bara på vädringen när det behövs. Snabbvärmer du bara på något som inte luktar mycket, så kan du låta vädringen vara av.
- Välj fläktläge som passar förhållandena.
- Slå av vädringen när matlagningen är klar.
- Rengör fettfiltret med jämna mellanrum, så blir vädringen effektivare.

Återvinning

Släng förpackningen i återvinningen.



Denna enhet är märkt i enlighet med det europeiska direktivet 2012/19/EU om avfall som utgörs av eller innehåller elektroniska produkter (waste electrical and electronic equipment - WEEE).

Direktivet anger ramarna för inom EU giltigt återtagande och korrekt återvinning av uttjänta enheter.

Olika arbetssätt

Frånluftsdrift



Matoset sugas upp i och rengörs av fettfiltren, och leds sedan ut i det fria via ett kanalsystem.

Anvisning: Luften får inte mynna ut i skorstengång för rökgaser från enheter eldade med gas eller andra bränslen (gäller inte cirkulationsenheter).

- Evakuering via rök- eller skorstengång som inte är i bruk kräver soptningsgodkännande.
- Ska evakueringen gå genom yttervägg, använd anslutningslåda mot mur.

Cirkulationsdrift



Utsugsluften blir renad genom fettfiltret av metall och ett aktivt kolfilter och går i retur tillbaka till köket.

Anvisning: Du måste sätta i ett aktivt kolfilter som tar bort matoset vid cirkulationsdrift. De olika cirkulationsalternativen hittar du i dokumentationen, annars frågar du återförsäljaren. Tillbehören du behöver går att beställa hos din återförsäljare, service eller i onlinebutiken.

Använda maskinen

⚠ Varning – Risk för brännskador!!

Enheten blir varm vid användning. Låt fläktspjäll och andra komponenter svalna innan du tar på dem.

Anvisning: Starta fläkten när du startar tillagningen och stäng av den ett par minuter efter det att maten är klar. På så vis får du bort matoset effektivt.

Hällfläkt

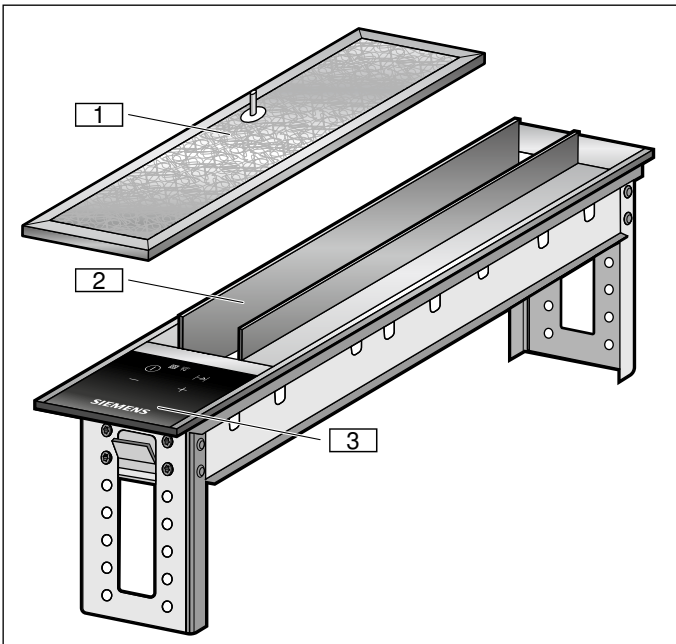

- 1 Metallfilter
- 2 Fläktspjäll
- 3 Kontroller

Kontroller

Kontroller

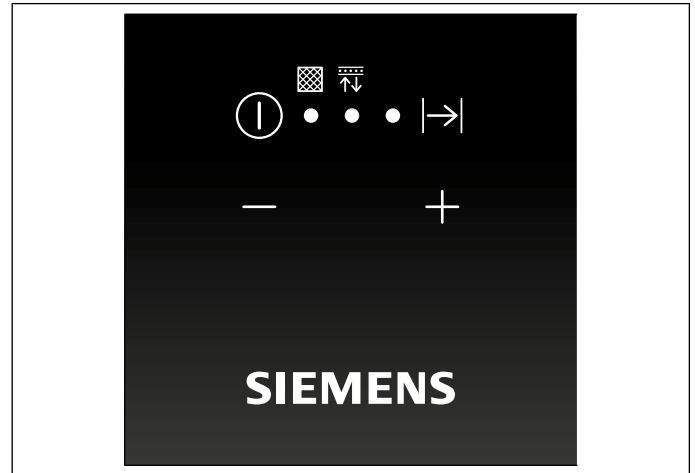

Funktionsknappar

Knapp	Kommentar
⏻	Slår på och av fläkten
⏪	Slår på eftergångsfunktion
-	Minskar fläktläget/återställer filterindikeringen för metallfilter och aktivt kolfilter
+	Ökar fläktläget

Indikeringar

Indikering	Kommentar
• (⏪)*	Eftergångsfunktion
• (🔍)**	Filterindikering för metallfilter
• (⬇️)**	Filterindikering för aktivt kolfilter
1	Fläktläge 1
2	Fläktläge 2
3	Fläktläge 3
b	Intensivläge
*LED lyser vid symbolen inom hakparentes	
**LED lyser under symbolen inom hakparentes	

Före första användningen

Du måste göra ett par inställningar innan du kan använda enheten:

Följ anvisningarna nedan innan du använder enheten för första gången:

Anvisningar

- Rengör enhet och tillbehör ordentligt.
- Sätt på vindsydd på gashällar. Följ bilagan.

Första användningen

Ställa om displayen till cirkulationsdrift

Ska du köra fläkten med kolfilter, så måste du slå om displayen till elektroniken:

1. Kontrollera om fläkten är ansluten och avstängd.
2. Håll **+** intryckt tills **⏻** blinkar 2 ggr på displayen. Den elektroniska styrenheten är omkopplad till cirkulationsluftdrift.

Ställa om displayen till evakuering

1. Kontrollera om fläkten är ansluten och avstängd.
2. Håll **+** intryckt tills **⏻** blinkar 1 ggr på displayen. Den elektroniska styrningen slår om till evakuering.

Slå på och av enheten

Anvisning: Öppna de båda fläktsjällarna innan du slår på enheten genom att trycka till på dem.

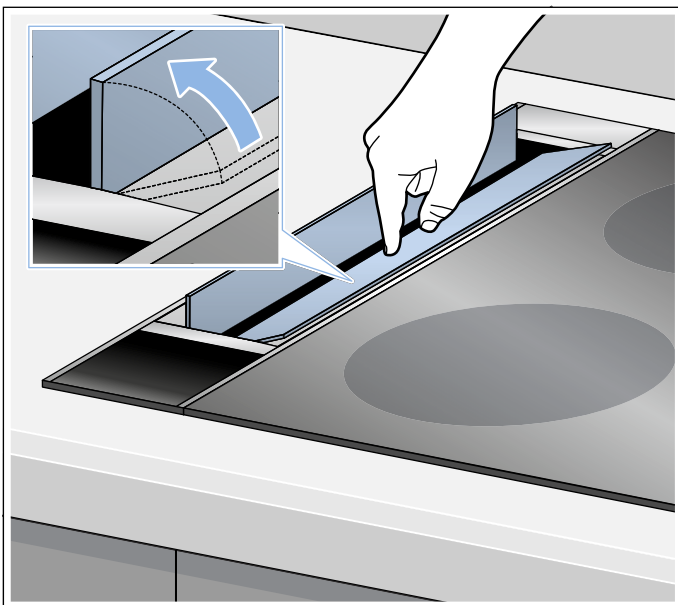

Anvisning: Anpassa alltid fläktläget till aktuell miljö. Välj högre fläktläge när det osar mycket.

Anvisning: Sätt på matchande lock på kastruller och grytor vid tillagning. Glänta lite på locket med öppningen mot bänkfläkten, om det behövs. Det ger bänkfläkten bättre utsug.

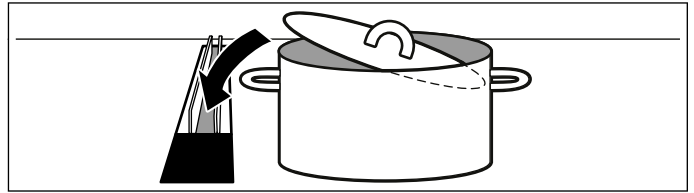

Slå på enheten

Tryck på **⏻**.

Fläkten går igång på fläktläge 1.

Du får upp inställt fläktläge på displayen.

Ställa in fläktläge

Tryck på **+** eller **-** för att ställa in resp. fläktläge.

Du får upp inställt fläktläge på displayen.

Slå av enheten

Tryck på **⏻**.

Intensivläge

Slå på intensivläget om det osar mycket. Då går fläkten på maxeffekt en kort tid. Sedan återgår den automatiskt till lägre fläktläge.

Slå PÅ

Tryck på **+** tills du får upp **b** på displayen.

Intensivläget går igång.

Anvisning: Fläkten återgår automatiskt till tidigare inställt fläktläge efter 6 minuter.

Slå AV

Tryck på **-** för att slå på annat fläktläge.

Ventilationsläge

Eftergångsfunktionen låter bänkfläkten fortsätta att gå några minuter efter avstängning. Det får bort resten av oset. Eftergången motverkar fuktansamling i bänkfläkt, stomme och sockel vid cirkulationsdrift. Sedan slår bänkfläkten av automatiskt.

Slå PÅ

Anvisningar

- Du kan inte välja eftergångsfunktionen när intensivläget är på.
- Fläktspjällen måste vara öppna när eftergången är på.

1. Välj fläktläge.
2. Tryck på I→I.
LED • vid indikeringen I→I lyser. Fläkten fortsätter att gå i ytterligare 15 minuter på inställt fläktläge och slår sedan av automatiskt.

Slå AV

Tryck på ① eller I→I.
Eftergångsfunktionen slår av direkt.

Laga mat med gashäll

⚠ Varning – Brandrisk!!

Fettavlagringar i filtret kan börja brinna. Använder du enheten vid gasenhet, så måste du sätta på ett vindskydd innan du börjar laga mat.

Anvisning: Vindskyddet minskar brännarlågornas avledning/störning i gashällen och förhindrar att de slocknar pga. luftdrag.

⚠ Varning – Risk för brännskador!!

Enheten blir varm vid användning. Låt fläktspjäll, vindskydd och andra komponenter svalna innan du tar på dem.

Anvisning: Välj intensivläge eller fläktläge 3 vid monterat vindskydd. Det ger bänkfläkten bättre utsug.

Anvisning: Sätt på matchande lock på kastruller och grytor vid tillagning. Glänta lite på locket med öppningen mot bänkfläkten, om det behövs. Det ger bänkfläkten bättre utsug.

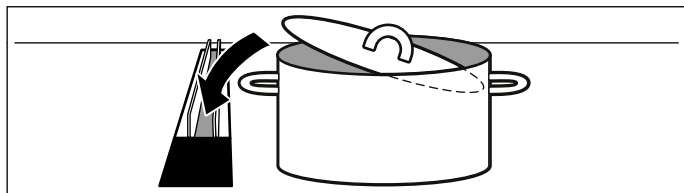

Rengöring och skötsel

⚠ Varning – Risk för brännskador!

Enheten blir het vid användning. Låt enheten svalna före rengöring.

⚠ Varning – Risk för elstötar!

Inträngande fukt kan orsaka elstöt. Rengör enheten med fuktad trasa. Innan rengöringen ska nätkontakten dras ur, alternativt säkring i säkringskåpet slås ifrån.

⚠ Varning – Risk för stötar!

Risk för stötar om fukt tränger in! Använd aldrig högtrycksvätt eller ångrengöring!

⚠ Varning – Skaderisk!

En del komponenter inuti enheten har vassa kanter. Bär alltid skyddshandskar.

Rengöringsmedel

Följ anvisningarna i tabellen, så skadar du inte de olika ytorna genom att använda fel rengöringsmedel. Använd

- inga skarpa eller skurande rengöringsmedel,
- inga starka, alkoholhaltiga rengöringsmedel,
- inga hårda disksvampar eller svinto,
- inte högtrycksvätt eller ångrengöring.

Skölj ur nya disktrasor noga innan du använder dem.

Följ anvisningarna och varningarna till rengöringsmedlen.

Område	Rengöringsmedel
Rostfritt	Varmt vatten och diskmedel: Rengör med disktrasa och eftertorka med mjuk trasa. Rengör bara de rostfria ytorna i slipriktningen. Service och återförsäljarna har specialmedel för rostfritt. Lägg på medlet mycket tunt med mjuk trasa.
Lackerade ytor	Varmt vatten och diskmedel: Rengör med fuktad disktrasa och eftertorka med mjuk trasa. Använd inte rengöringsmedel för rostfritt.
Aluminium och plast	Fönsterputs: rengör med mjuk trasa.
Glas	Fönsterputs: rengör med mjuk trasa. Använd inte glasskrapa.
Kontroller	Varmt vatten och diskmedel: Rengör med fuktad disktrasa och eftertorka med mjuk trasa. Risk för elstötar om väta tränger in. Risk för skador om väta tränger in i elektroniken. Rengör aldrig kontrollerna med våt trasa. Använd inte rengöringsmedel för rostfritt.

Mättnadsindikator

Är metallfiltren eller det aktiva kolfiltret smutsiga, så lyser respektive symbol:

- **Metallfilter:** LED • under indikering ☒
- **Aktivt kolfiltret:** LED • under indikering ↓↑
- **Metallfilter och aktivt kolfiltret:** LED:erna • under indikering ☒ och ↓↑

Rengör metallfiltren resp. byt eller regenerera det aktiva kolfiltret på en gång.

Sätta i och ta ur filtren

Du måste underhålla filtren med jämna mellanrum för att slippa os och fett.

Metallfilter

Metallfiltren kräver rengöring när indikeringen lyser eller minst varannan månad.

⚠ Varning – Brandrisk!

Avlagringar i fettfiltret kan antändas.

Rengör fettfiltret minst varannan månad.

Starta aldrig fläkten om fettfiltret inte sitter i.

⚠ Varning – Risk för enhetsskador!!

Smådelar kan falla ned i enheten och skada den.

Du får bara använda enheten med isatt metallfilter och monterade fläktspjäll.

Aktivt kolfiltret (gäller bara cirkulationsdrift)

Du måste regenerera eller byta aktiva kolfiltret regelbundet. Håll koll på enhetens filterindikering.

Ta ut metallfettfiltret

Metallfiltren filtrerar bort fett från köksluften. Du måste byta filter minst varannan månad för att få optimal funktion.

1. Öppna fläktspjällen.

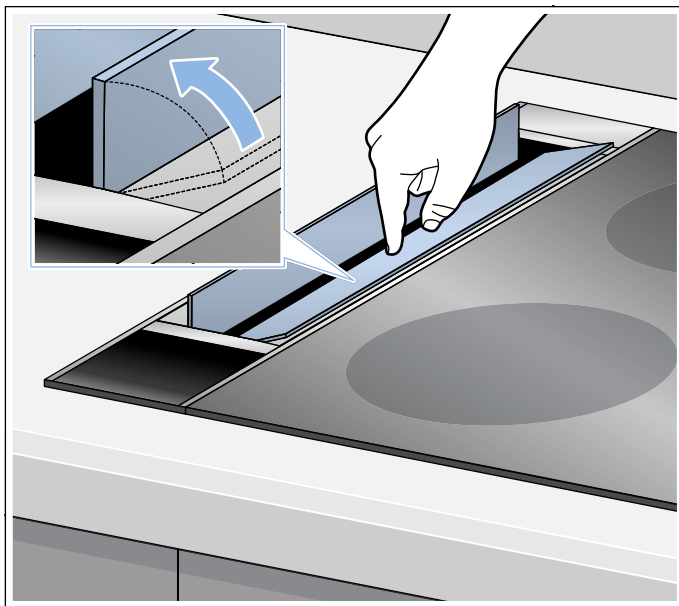

2. Ta tag i metallfiltret i greppet med 2 fingrar och ta ut det.

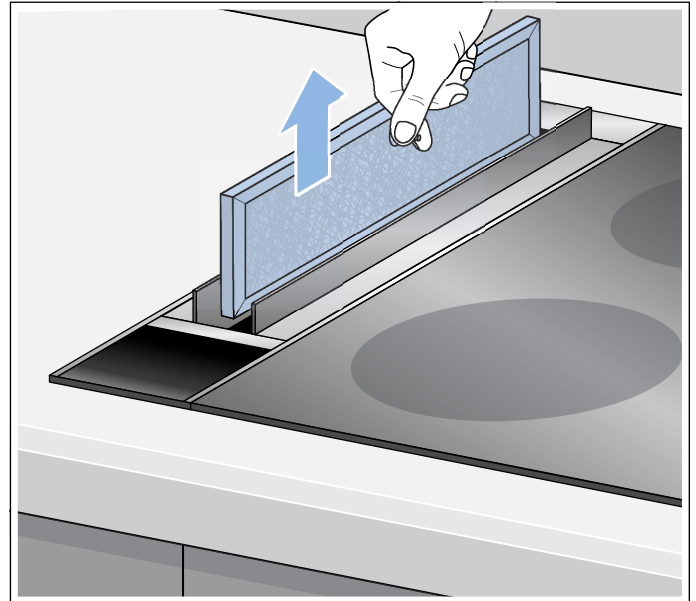

Obs!

Skaderisk när du tar ut och lägger ned! Ta ut metallfiltret rakt uppåt och repa inte enhetens ytor.

3. Rengör metallfiltret och filterskyddet.

Rengöra enheten inuti

Fläktspjällen går att ta bort, så du kan rengöra ordentligt.

1. Öppna fläktspjällen.

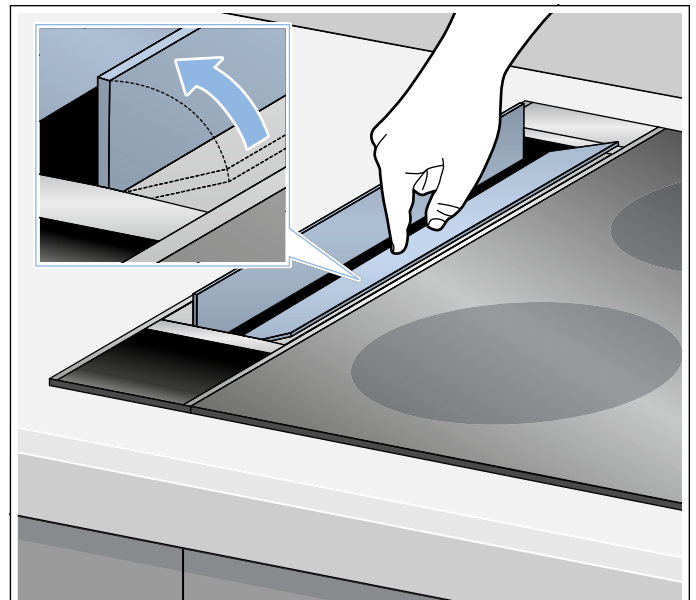

2. Ta bort magnetremsorna i ändarna på fläktspjällen.

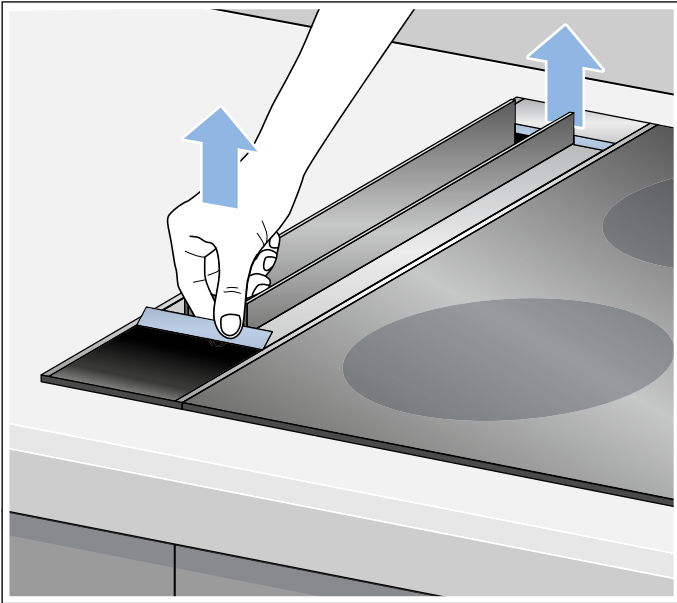

3. Ta ur fläktspjällen separat uppåt.

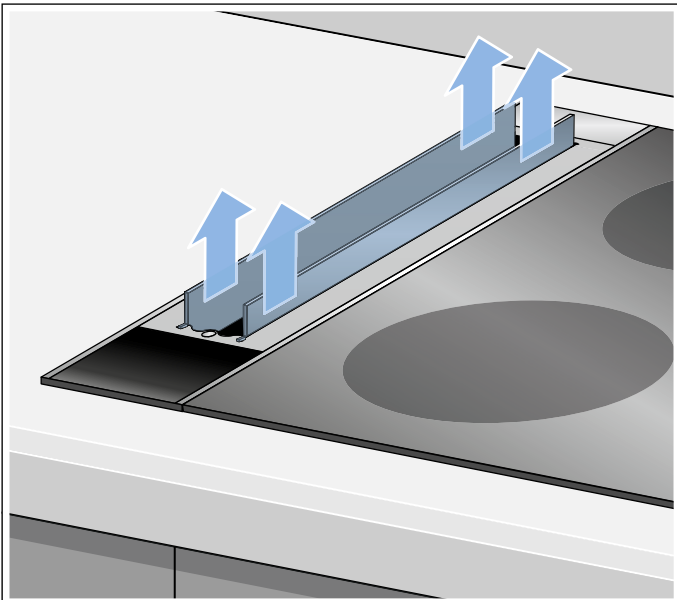

Obs!

Skaderisk när du tar ur och lägger ned! Ta ut fläktspjällen rakt uppåt och repa inte enhetens ytor.

4. När du tagit ut fläktspjäll och filter kan du passa på och rengöra enheten inuti.

5. Montera fläktspjäll och magnetremsor samt sätt i metallfiltret efter rengöringen.

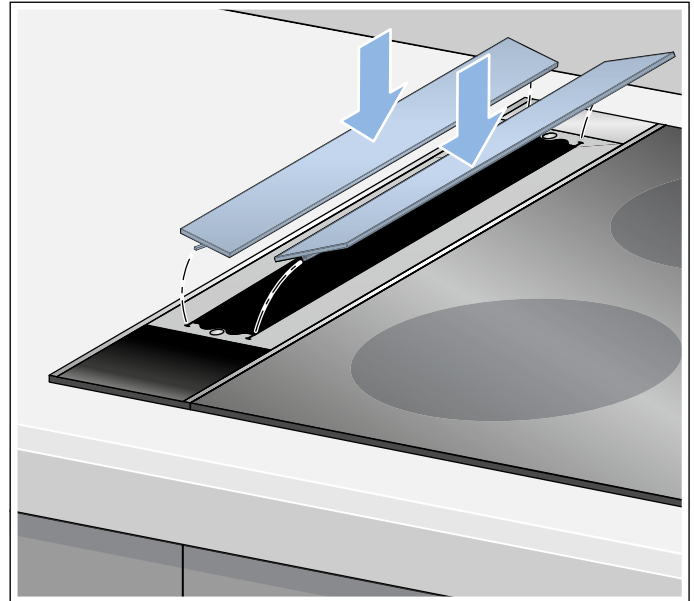

Rengöra metallfettfilter

Anvisningar

- Använd inga starka rengöringsmedel eller medel som innehåller syra eller lut.
- I samband med att metallfettfiltren rengörs bör även fästet för filtren inuti fläkten rengöras med en fuktig trasa.
- Metallfettfiltren kan rengöras i diskmaskin eller för hand.

För hand:

Anvisning: Om smutsen inte vill lossna finns ett speciellt fettlösande medel. Detta kan beställas via vår Online-Shop.

- Låt först metallfettfiltren ligga i blöt i hett diskvatten.
- Borsta dem därefter ordentligt rena och skölj noga av dem.
- Låt filtren droptorka.

Maskindisk:

Anvisning: metallen kan bli missfärgad vid maskindiskning. Det påverkar inte filterfunktionen.

- Maskindiska inte jättesmutsiga metallfilter tillsammans med annan disk.
- Lägg metallfiltren löst i diskmaskinen. Kläm inte fast metallfiltren i diskmaskinen.
- Lägg metallfiltren med öppningen nedåt i diskmaskinen.
- Handdiska fläktspjäll och vindsydd, de tål inte maskindisk.

Sätta tillbaka metallfettfiltret

Sätt i metallfiltret ordentligt i rätt läge.

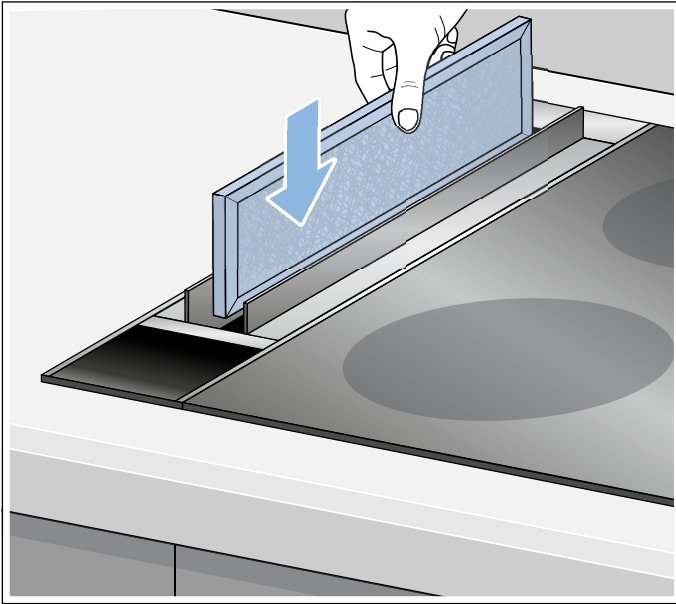

Anvisning: Sätt filtret i spåret.

Byta eller regenerera det aktiva kolfiltret

Aktiva kolfilter binder oset i köksluften. De används bara vid cirkulationsdrift.

Anvisningar

- Cirkulationsmodul och aktiva kolfilter medföljer inte. Cirkulationsmodul och aktiva kolfilter hittar du hos återförsäljare, service eller i onlineshoppen.
- Använd bara originalfilter. Det ger enheten optimal funktion.
- Regenerering och byte av aktiva kolfilter, följ anvisningarna på resp. iläggsblad.

Återställa filterindikeringen

Återställ filterindikeringen när du rengjort resp. bytt filtren, så att symbolen slutar lysa.

Håll **—** intryckt tills **☐** blinkar 3 ggr på displayen. Filterindikeringarna för metallfilter och aktivt kolfilter är återställda.

? Hur åtgärda fel?

Om fel har uppstått kan du ofta åtgärda dem lätt själv. Beakta nedanstående anvisningar innan du anlitar kundservice.

⚠ Varning – Risk för stötar!

Reparationer som inte är fackmässigt gjorda är farliga. Det är bara servicetekniker utbildade av tillverkaren som får göra reparationer och byta skadade anslutningar. Är enheten trasig, dra ur sladden eller slå av säkringen i proppskåpet. Kontakta service!

Felsökningstabell

Fel	Möjlig orsak	Åtgärd
Enheten fungerar inte	Kontakten sitter inte i	Anslut enheten till elnätet
	Strömavbrott	Kontrollera om andra köksmaskiner fungerar
	Trasig säkring	Kontrollera att säkringen till enheten är OK i proppskåpet
Knappbelysningen fungerar inte.	Fel på styrenheten.	Kontakta kundservice.
Enheten väsnas	Alla fläktspjäll stängda	Alla fläktspjäll öppna
Indikeringen för metallfilter/aktivt kolfilter lyser.	Filtret/det aktiva kolfiltret är smutsigt.	Rengör filtret. → "Rengöring och skötsel" på sidan 43
Vätska i enheten	Vätskan har trängt in i fläkttöppningen	Slå på enheten och låt den gå på fläktiläge 1 i ca 30 minuter. Rengöra enheten inuti → Sidan 44

Service

Ange enhetens produktnummer (E-nr) och tillverkningsnummer (FD-nr) när du ringer, så att vi kan hjälpa dig snabbt och effektivt. Typskylten med numren hittar du på fläktdelen.

För att du inte ska behöva leta, kan du skriva in uppgifterna om din enhet och telefonnumret till kundservice här.

E-nr.	FD-nr.
Kundservice 	

Tänk på att ett besök av servicetekniker, som har orsakats av felaktig användning, kostar pengar även under garantiperioden.

Olika länders kontaktuppgifter hittar du i bifogad förteckning över Serviceställen.

Reparationsuppdrag och råd vid fel

S 0771 11 22 77
local rate

Lita på tillverkarens kompetens. Då kan du vara säker på att reparationen blir gjord av en utbildad servicetekniker som kommer till dig med originalreservdelar till maskinen.

Tillbehör

Extratillbehör

Tillbehör	Beställningsnummer
Cirkulationsmodul till LF16VA570	LZ58000

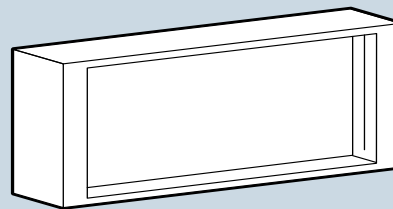

Tillbehör	Beställningsnummer
Vindskydd till LF16VA570	LZ58010

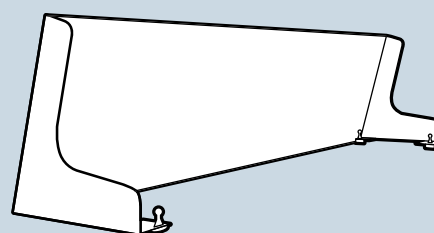

BSH Hausgeräte GmbH
Carl-Wery-Str. 34, 81739 München
GERMANY

siemens-home.bsh-group.com

Produceret af BSH Hausgeräte GmbH med varemærkelicens fra Siemens AG
Valmistanut BSH Hausgeräte GmbH Siemens AG:n myöntämällä tavaramerkin käyttöluvalla
Produsert av BSH Hausgeräte GmbH under Siemens AGs varemerkelisens
Tillverkas av BSH Hausgeräte GmbH under varumärkeslicens från Siemens AG



9001175269
970810