



Register your new Bosch now:  
[www.bosch-home.com/welcome](http://www.bosch-home.com/welcome)



საყინულე  
GUD..



**BOSCH**

ka სარჩევი

---

## ka სარჩევი

უსაფრთხოებისა და გაფრთხილების მითითებები .....	3	გაყინვა და დასაწყობება .....	12
გადაგდების მითითებები .....	6	გაყინეთ ახალი საკვები პროდუქტები .....	12
მოწოდების მოცულობა .....	7	სუპერ - გაყინვა .....	13
ყურადღება მიაქციეთ ოთახის ტემპერატურას და ვენტილაციას .....	7	დააძინეთ გაყინული პროდუქტი .....	14
განთავსების ადგილი .....	8	აღჭურვილობა .....	14
დანადგარის შეერთება .....	8	გამორთეთ დანადგარი და დაასვენეთ .....	15
დანადგარის გაცნობა .....	9	გადნობა .....	15
დანადგარის ჩართვა .....	10	დანადგარის გაწმენდა .....	15
ტემპერატურის დაყენება .....	10	ენერგიის დაზოგვა .....	16
შეტყობინების ფუნქცია .....	11	საექსპლუატაციო ხმები .....	17
წმინდა მოცულობა .....	11	პატარა ხარვეზების დამოუკიდებლად აღმოფხვრა .....	17
საყინულე .....	11	კლიენტთა მომსახურების სამსახური .....	18
მაქსიმალურ გაყინვის შესაძლებლობა .....	12		

## უსაფრთხოებისა და გაფრთხილების მითითებები

### სანამ დანადგარს ექსპლუატაციაში ჩაუშვებდეთ

ყურადღებით წაიკითხეთ მოხმარებისა და მონტაჟის ინსტრუქციები ! თქვენ მიიღებთ მნიშვნელოვან ინფორმაციას დანადგარის დაყენების , მოხმარებისა და ტექნიკური მომსახურების შესახებ .

მწარმოებელი არ აგებს პასუხს , თქვენს მიერ , მოხმარების ინსტრუქციებისა და გაფრთხილებების უგულვებელჰყოფის შემთხვევაში . შეინახეთ ყველა დოკუმენტი შემდგომი გამოყენებისათვის ან შემდგომი მფლობელისათვის .

### ტექნიკური უსაფრთხოება

დანადგარი შეიცავს მცირე რაოდენობით ეკოლოგიურად სუფთა , მაგრამ აალებად მაგრილებელ საშუალებას R 600a. ყურადღება მიაქციეთ , რომ მაგრილებელი საშუალების მიღები , ტრანსპორტირებისა და მონტაჟისას არ დაზიანდეს . მაგრილებელი საშუალების გამოყენვამ შესაძლოა ანთებითი პროცესები და თვალების დაზიანება გამოიწვიოს .

### დაზიანებისას ,

- დანადგარი მოარიდეთ ღია ცეცხს ან ალის წყაროებს .
- ოთახი , რამოდენიმე წუთის მანძილზე კარგად გაანიავეთ .
- ჯარგად გამორთეთ და შტეკერი გამოაერთეთ .
- შეატყობინეთ კლიენტთა მომსახურების სამსახურს .

რაც უფრო მეტი მაგრილებელი საშუალება არის დანადგარში , მით უფრო დიდი უნდა იყოს ოთახი , რომელშიც დანადგარი მდებარეობს . პატარა ოთახებში შესაძლოა მოხდეს აალებადი გაზისა და ჰაერის ნარევის დაგროვება .

8 გრ მაგრილებელ საშუალებას უნდა შეესაბამებოდეს სულ მცირე 1 მ<sup>3</sup> ოთახი . დანადგარში არსებული მაგრილებელი საშუალების რაოდენობა შეგიძლიათ იხილოთ მაცივრის შიგნით მდებარე ტიპის აღწერილობაზე .

თუკი თქვენს დანადგარს დაუზიანთა ქსელის შემაერთებელი გაყვანილობა , მისი გამოცვლა უნდა მოხდეს მწარმოებლის , კლიენტთა მომსახურების სამსახურის ან მსგავსად კვალიფიცირებული პირის მიერ . არასათანადო ინსტალაციას და სარემონტო სამუშაოებს მოხმარებლისადმი ზიანის გამოწვევა შეუძლიათ .

სარემონტო სამუშაოები უნდა მოხდეს მწარმოებლის , კლიენტთა მომსახურების სამსახურის ან მსგავსად კვალიფიცირებული პირის მიერ .

დასაშვებია , მხოლოდ მწარმოებლის ორიგინალი ნაწილები . მხოლოდ ამ ნაწილების შემთხვევაში სრულდება მწარმოებლის მიერ დადგენილი უსაფრთხოების დებულებები .

ქსელის შეერთების დაგრძელება დასაშვებია , მხოლოდ ქკლიენტთა მომსახურების სამსახურის მეშვეობით .

### გამოყენებისას ,

- დანადგარის შიგნით არასოდეს გამოიყენოთ ელექტრო მოწყობილობები ( მაგ : გამათბობელი , ყინულის ელექტრო მოსამზადებელი და სხვა ) . აფეთქების საფრთხე !
- არასოდეს დაადნოთ ან გაწმინოთ ორთქლის საწმენდი დანადგარით ! ორთქლს შუიძლია ელექტრო ნაწილებზე წვდომა და მოკლე ჩართვის გამოწვევა . ელექტრო შოკის საფრთხე !
- არ შეინახოთ აალებადი აირები ( მაგ . აეროზოლები ) და ფეთქებადი ნივთიერებები . აფეთქების საფრთხე !
- ბაზა , უჯრები , კარები და სხვა არ გამოიყენოთ საყრდენად ან სამაგრად .

- არ გამოიყენოთ ბასრი ან წვეტიანი საგნები ყინულის ფენის მოშორებისათვის . ამით, შესაძლოა გამყინი მილები დააზიანოთ . გამყინავი საშუალების გამოყოფამ შესაძლოა ანთებითი პროცესები და თვალების დაზიანება გამოიწვიოს .
- გალღობისა და გაწმენდისას , კვების შტეკერი გამოაერთეთ ან გათიშეთ დამცავები . გამოჰქაჩეთ საკვები შტეკერიდან და არა შეერთების კაბელიდან .
- მაღალპროცენტული ალკოჰოლი შეინახეთ მჭიდროდ დახურულად და ვერტიკალურ პოზიციაში .
- პლასტმასის ნაწილები და კარის იზოლაცია არ გაპოხოთ ცხიმით ან ზეთით . წინააღმდეგ შემთხვევაში პლასტმასის ნაწილები და კარის იზოლაცია გახდება ფოროვანი .
- არასოდეს დახუროთ ან დაბლოკოთ სავენტილაციო ლიობები .
- საყინულეში არ განათავსოთ სითხე ბოთლში ან ქილაში ( განსაკუთრებით თუკი ის ნახშიროჟანგს შეიცავს ) . ბოთლები და ქილები შესაძლოა დასკდნენ !

- მოერიდეთ გაყინულ პროდუქტებთან, ყინულთან ან გამყინ მილებთან ხელით ხანგრძლივ შეხებას . ყინულით დამწვრობის საფრთხე !

- **ბავშვებისა რისკის ქვეშ მყოფი პირებისათვის საფრთხის თავიდან აცილება:**

რისკის ქვეშ მყოფი პირებში იგულისხმებიან ბავშვები და ადამიანები , რომლებიც ფიზიკურად , გონებრივად თუ ფსიქიკურად არიან შეზღუდულნი , ისევე როგორც პირები , რომლებსაც არ გააჩნიათ საკმარისი ცოდნა დანადგარის მოხმარების შესახებ .

დარწმუნდით , რომ ბავშვებს და რისკის ქვეშ მყოფ პირებს ესმით არსებული საფრთხე .

უსაფრთხოებაზე პასუხისმგებელი ერთი პირი ბავშვებსა და რისკის ქვეშ მყოფ პირებს დანადგართან უნდა ახლდეს ან გაუწიოს ზედამხედველობა .

დანადგარის გამოყენება ნებადართულია არაუმცირეს 8 წლის ასაკის ბავშვებში .

მოარიდეთ ბავშვები გაწმენდით და ტექნიკურ სამუშაოებს .

არასოდეს მისცეთ უფლება ბავშვს ითამაშოს დანადგართან .

- გაყინული პროდუქტი არასოდეს ჩაიდოთ პირში საყინულედან გამოღებისთანავე . ყინულით დამწვრობის საფრთხე !

### **ბავშვები ყოფაცხოვრებაში**

- არ გადასცეთ შეფუთვა და მისი ნაწილები ბავშვებს . შესაფუთი მასალა და ფურცლები , დახრჩობის საფრთხეს ქმნის !
- დანადგარი არ არის ბავშვების სათამაშო !
- დანადგარი , კარის საკეტით : გასაღები , ბავშვებისაგან მიუწვდომლად შეინახეთ !

## ზოგადი დებულებები

დანადგარი განკუთვნილია

- საკვები პროდუქტების გასაყინად ,
- ყინულის მომზადებისათვის ,

ეს დანადგარი განკუთვნილია სახლში მოხმარებისათვის, კერძო საკუთრებისა და სახლის გარემოსათვის .

ეს დანადგარი ფუნქციონირებს EU2004/108/EC დებულების შესაბამისად .

სამაცივრე ციკლი შემოწმებულია ჰერმეტიულობაზე .

ეს პროდუქტი აკმაყოფილებს ელექტრომოწყობილობებისათვის შესაბამის უსაფრთხოების დებულებებს (EN 60335-2-24).

ამ დანადგარის გამოყენება დასაშვებია , ზღვის დონიდან მაქს . 2000 მეტრის სიმაღლეზე .

## გადაგდების მითითებები

### შეფუთვის გადაგდება

შეფუთვა იცავს თქვენს დანადგარს ტრანსპორტირებისას დაზიანებისაგან . ყველა მასალა ეკოლოგიურად სუფთა და მეორადად გამოყენებადია . გთხოვთ , თქვენს დაგვენმართე : გადააგდეთ შეფუთვა გარემოსადმი ზიანის მიყენების გარეშე .

აქტუალური გადაგდების საშუალებებისათვის მიიღეთ ინფორმაცია თქვენს სავაჭრო წერტილში ან ადგილობრივ სამმართველოში .

## გადააგდეთ ძველი დანადგარი

ძველო დანადგარები არ არის უმნიშვნელო ნაგავი ! გარემოს დაცვითი გადაგდებისას , შესაძლებელია ძვირფასი ნივთიერებების ხელახლა გამოყენება .



ეს დანადგარი აღნიშნულია ელექტრო და ელექტროლი დანადგარების ( ელექტრო ნარჩენები და ელექტრონული აღჭურვილობები WEEE) ევროპის 2012/19/EU რეგულაციების შესაბამისად .

ევროპის ფარგლებში , ეს რეგულაციები იძლევა ძველი დანადგარების უკან დაბრუნებისა და შეფასების საშუალებას .

### ⚠ გაფრთხილება

დიდი ხნის მოხმარებული დანადგარებისას

1. გამოსწიეთ ქსელის შტეკერი .
2. მოხსენით შემარეხველი კაბელი და დააცალკევით ის ქსელის შტეკერისაგან .
3. არ გამოიღოთ თაროები და რეზერვუარები , რათა , ბავშვების შეძრომა აირიდოთ თავიდან .
4. არ მისცეთ ბავშვებს ნება , ითმამონ დაძველებული დანადგარით . დაზრჩობის საფრთხე !

გამაგრილებელი საშუალებები შეიცავენ მაგრილებელ ნივთიერებას და მასში იზოლირებულ გაზებს . გასასვრილებელი საშუალება და გასები შესაბამისი სათანადო წესით უნდა განადგურდეს . მაგრილებელი საშუალების წრიული დინების მიღები სპეციალური ხელოსნის დონის მეშვეობით დაუზიანებლად მოხნებით .

## მოწოდების მოცულობა

განფუთვისას შეამოწმეთ ყველა ნაწილი ტრანპორტირების დაზიანებაზე .

დაზიანების შემთხვევაში მიმართეთ სავაჭრო ობიექტს , სადაც აღნიშნული შეიძინეთ ან ჩვენს კლიენტთა მომსახურების სამსახურს .

მოწოდება შედგება შემდეგი ნაწილებისაგან :

- ქვეშ ჩასაშენებელი დანადგარი
- აღჭურვილობა ( მოდელის შესაბამისი )
- სამონტაჟო მასალების ტომარა
- მოხმარების ინსტრუქცია
- მონტაჟის ინსტრუქცია
- კლიენტთა მომსახურების ჟურნალი
- გარანტიის ფურცელი
- ინფორმაცია ენერგომოხმარების და ხმაურის შესახებ

## ყურადღება მიაქციეთ ოთახის ტემპერატურას და ვენტილაციას

### ოთახის ტემპერატურა

დანადგარი განკუთვნილია კონკრეტული კლიმატური კლასისათვის . კლიმატურ კლასზე დაყრდნობით , შესაღებელია დანადგარის ექსპლუატაცია ოთახის შემდეგ ტემპერატურებზე .

კლიმატური კლასის ნახვა შესაძლებელია სანიშნე ბრაზე , სურათი 9.

კლიმატური კლასი	დასაშვები ოთახის ტემპერატურა
SN	+10 °C- დან 32 °C- მდე
N	+16 °C- დან 32 °C- მდე
ST	+16 °C- დან 38 °C- მდე
T	+16 °C- დან 43 °C- მდე

### მითითებები

დანადგარი , მითითებული კლიმატური კლასის ოთახის ტემპერატურის ფარგლებში სრულიად ფუნქციონალურია. თუ SN კლიმატური კლასის დანადგარი უფრო ცივ ოთახის ტემპერატურაზე ფუნქციონირებს , შესაძლოა +5 °C- მდე ტემპერატურისას დაზიანებები გამოიწვიოს .

### ვენტილაცია

მაცივრის ვენტილაცია მხოლოდ ბაზაში მდებარე , სავენტილაციო ცხაურის მეშვეობით ხორციელდება . არავითარ შემთხვევაში არ დახუროთ სავენტილაციო ცხაური ან წინ რაიმეთი არ ჩაკეტოთ . მაცივარმა სხვა გვარად მეტი უნდა შეძლოს და ეს ენერგიის მოხმარებას გაზრდის .

## განთავსების ადგილი

განთავსების ადგილად მიზანშეწონილია მშრალი , კარგად განიავებადი ოთახი .

განთავსების ადგილი არ უნდა მდებარეობდეს მზის უშუალო გამოსხივების ქვეშ და არც სითბოს წყაროს სიახლოვეს , როგორც არის ღუმელი , გამათბობელი და სხვ . თუკი სითბოს გამომცემ წყაროს გვერდზე განთავსება გარდაუცალია , გამოიყენეთ შესაბამისი საიზოლაციო დაფა ან დაიცავით მინიმალური დისტანციები :

- ელექტრო ან გაზის ქურბთან 3 სმ .
- ზეთისა და ნახშირის ქურბთან 30 სმ .

## ჩაშენება

კონკრეტული სამუშაო დაფების დროს , როგორც არის მაგალითად ქვა , შუშა ან უჟანგავი მეტალი , ხშირად სამუშო მაგიდის ქვეშ ჩაშენება არ ხდება შესაძლებელი . ამგვარად , თქვენ შეგიძლიათ კლიენტთა მომსახურების სამსახურში შეუკვეთოთ სამონტაჟო გვერდითა კედლების აქსესუერები .

## დანადგარის შეერთება

დანადგარის გამართვიდა , მინ . 1 საათი დაელოდეთ , სანამ მას ექსპლუატაციაში ჩაუშვებდეთ . ტრანსპორტირებისას , შესაძლებელია , რომ შემადგენელი ზეთი , მაგრილებელი სისტემაში ჩასქელდეს .

პირველ ექსპლუატაციამდე , საფუძვლიანად გაწმინდეთ შიდა სივრცე ( იხილეთ დანადგარის გაწმენდის თავი ) .

## ელექტრული შეერთება

შტეფსელი დანადგართან ახლოს უნდა მდებარეობდეს და დანადგარის დაყენების შემდეგ იოლად მიდგომადი უნდა იყოს .

დანადგარი შეესაბამება უსაფრთხოების I კლასს . უსაფრთხოების ზომების დაცვით დაყენებული შტეფსელში დანადგარი 220–240 V/50 Hz ცვლადი დენით უნდა შეერთდეს . შტეფსელი დაზღვეული უნდა იყოს 10A- დან 16A დამცავებით .

დანადგარები , რომლებიც ევროპის მიღმა ექსპლუატაციისათვის არის დაგეგმილი , საჭიროა ძაბვისა და დენის ტიპის შესაბამისობის შემოწმება . ამ მონაცემების ნახვა შეგიძლიათ ტიპის აღწერილობაზე , სურათი 9 .

ამ დანადგარისათვის

გათვალისწინებულია ძლიერი ძაბვის დამატებითი დამცავები . ეს ასევე მოქმედია უკვე არსებული დანადგარის გამოცვლისათვის , რომლისთვისაც არ იყო მსგავსი დამცავი გათვალისწინებული .

დამატებითი დამცავის მიზანი , არის , ხარვეზის შემთხვევაში მომხმარებლის დაცვა დენის დარტმისაგან .

საცნოვრებელ სახლებში , რომლებიც 1975 წლის 1 აპრილის შემდეგ აშენდა , შტეფსელებში დანადგარის შესაერთებელი , ხარვეზისაგან დამცავი ჩამრთველით არის აღჭურვილი .

ბინებში , რომლებიც 1975 წლის 1 აპრილის შემდეგ აშენდა , შტეფსელებში დანადგარის შესაერთებელი , ხარვეზისაგან დამცავი ჩამრთველით არის აღჭურვილი .



## ორივე შემთხვევაში მოქმედებს შემდეგი :

- სამიანი შტეკერისას , მთვარი ვენა , მწვანე / ყვითელი იზოლაციის მეშვეობით , დამიწების კლემაზე უნდა დამაგრდეს ( ნომერი Ⓢ417-IEC-5019-a)
- ორიანი შტეკერისათვის , შტეფსელის შემთხვევაში , გამოიყენეთ ორიანი შტეკერი.მწვანე-ყვითელი იზოლირება, შტეკერთან მაქსიმალურად ახლოს უნდა გადაიჭრას ,

ყველა სხვა შემთხვევებში , შემოწმებინეთ ელექტროინსტალატორს , თუ რომელი დამცავი საშუალება მიესადაგება თქვენს დანადარს ყველაზე უკეთ .

" ელექტრო რჩევები " გირჩევთ მიზანშეწონილ დამცველ საშუალებას , ხარვეზის მაძიებელი ჩამრთველით , რომელიც 0,03 ამპერ ნომინალურ ერთეულზე უნდა დააყენოთ .

### გაფრთხილება

ელექტრო შოკის საფრთხე !

დანადგარი აღჭურვილია EU-Schucko-შტეკერით. დანიურ შტეფსელში, დამცავი დამიწების უზრუნველყოფისათვის , დანადგარი შტეკერს შესაბამისი ადაპტერით უნდა დაუკავშირდეს . ეს ადაპტერი ( დასაშები მაქ . 13 ამპერი ) ხელმისაწვდომია კლიენტთა მომსახურების სამსახურით (სათადარიგო ნაწილი Nr. 616581)

## დანადგარის გაცნობა

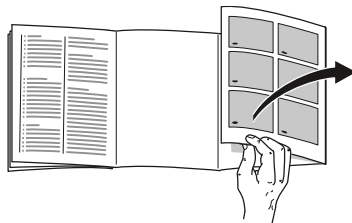

გთხოვთ გადაშალეთ ბოლო გვერდზე , დასურათებაზე . მოხმარების ეს ინსტრუქცია მოქმედია მრავალი მოდელისათვის .

მოდელების აღჭურვილობა შეიძლება განსხვავებული იყოს .

შესაძლებელია დასურათებიდან გადახრა .

სურათი **1**

- 1-5 მომსახურე ელემენტები
- 6 საყინულეს თარო
- 7 გაყინული პროდუქტის რეზერვუარი
- 8 სავენტილაციო და მანიავებელი ღიობები

## მომსახურე ელემენტები

სურათი 2

- 1 **ტემპერატურის რეგულატორი**  
ემსახურება საყინულის ტემპერატურის დაყენებას .
- 2 **ჩართვა / გამორთვის ღილაკი**  
ემსახურება მთლიანი დანადგარის ჩართვასა და გამორთვას .
- 3 **სუპერ - ღილაკი**  
ემსახურება სუპერ გაყინვის ჩართვასა და გამორთვას .  
ის ანთია, როდესაც სუპერ-გაყინვა ჩართულია .
- 4 **განგაშის ღილაკი**  
ემსახურება მაფრთხილებელი სიგნალის გამორთვას ( იხილეთ თავი " განგაშის ფუნქცია ).
- 5 **განგაშის მაჩვენებელი**  
ანათებ , როდესაც საყინულეში ზედმეტად თბილა .  
ის ჩაქვრება, როდესაც საყინულეში დაყენებული ტემპერატურა მიიღწევა .

## დანადგარის ჩართვა

სურათი 2

დააჭირეთ ჩართვა / გამორთვის ღილაკს 2 გაანათებს ღილაკი . განგაშის ღილაკზე დაჭერით 4 გამოირთვება ტემპერატურის განგაშის სიგნალი . მაჩვენებელი შეტყობინება 5 გაანათებს მანამ სანამ დანადგარი მასზე დაყენებულ ტემპერატურას მიაღწევს .

ჩვენ გირჩევთ ქარხნულად , საშუალო პარამეტრზე დაყენებას .

## მითითებები

### ექსპლუატაციისათვის

- პანელი ზოგჯერ მსუბუქად თბება , რაც ხელს უშლის ორთქლის წყლის წარმოქმნას კარების იზოლაციაში .
- თუკი საყინულეს კარი , დაკეტვის შემდეგ მალევე არ იღება , დაელოდეთ რამოდენიმე წუთი , სანამ წნევა კვლავ აღდგება .
- მაგრილებელი სისტემის მეშვეობით , ყინულის ნარჩენები შეიძლება ზოგ ადგილას დაილექოს . ამას არ გააჩნია ფუნქციონირებაზე ან ენერჯის მოხმარებაზე რაიმე სახის ზეგავლენა . გადნობა რეკომენდირებულია , როდესაც მთლიანი ზედაპირი ყინულის ფენით ან ყინულით 5 მმ - ზე მეტად არის დაფარული .

## ტემპერატურის დაყენება

სურათი 2

ტემპერატურის თერმოსტატი 1 მონეტის მეშვეობით ციფრზე დააყენეთ . მაღალი ციფრები იძლევა უფრო დაბალ ტემპერატურას .

## შეტყობინების ფუნქცია

### ტემპერატურის შეტყობინება

ტემპერატურის შეტყობინება მაშინ ჩაირთვება, როდესაც საყინულეში ზედმეტად თბილა და საფრთხე ექმნება პროდუქტებს.

### განგაში შესაძლოა ჩაირთოს გაყინულ პროდუქტებზე საფრთხის შექმნის გარეშე:

- დანადგარის ექსპლუატაციაში ჩაშვებისას,
- განსაკუთრებით დიდი რაოდენობით საკვები პროდუქტების ჩალაგებისას,
- დიდი ხნით საყინულეს კარის გაღებისას.

### მითითებები

დამღვალი საკვები შესაძლოა ხელახლა აღარ გაიყინოს. მხოლოდ მზა კერძის მომზადების შემდეგ ( შეწვა ან მოხარშვა ) შესაძლოა მისი ხელახლა გაყინვა.

ველარ მოხდება მაქსიმალური შენახვის ვადის შენარჩუნება.

### განგაშის მაჩვენებელი

სურათი 2

მაჩვენებელი განგაში 5 გაანათებს, როდესაც საყინულეში ზედმეტად თბილა. გაყინული პროდუქტები საფრთხეშია.

### შეტყობინების გამორთვა

სურათი 2

დააჭირეთ განგაშის ღილაკს 4, მაფრთხილებელი სიგნალის გამოსართავად.

## წმინდა მოცულობა

წმინდა მოცულობის შესახებ მონაცემების ნახვა შეგიძლიათ ტიპის აღწერილობაზე. სურათი 9

### სრულად გამოიყენეთ საყინულე სივრცე

იმისათვის, რომ მაქსიმალურად დიდი რაოდენობის პროდუქტი განათავსოთ, შეგიძლიათ გამოიღოთ აღჭურვილობითი ყველა ნაწილი. საკვები პროდუქტები შეგიძლიათ პირდაპირ თაროებზე და საყინულეს ძირზე დაალოგოთ.

### აღჭურვილობის ნაწილების გამოღება

გაყინული პროდუქტის რეზერვუარები ბოლომდე გამოსწიეთ, შემდეგ ზემოთ ასწიეთ და ისე გამოიღეთ. სურათი 3

## საყინულე

### გამოიყენეთ საყინულე

- გაყინული პროდუქტების შენახვისათვის.
- ყინულების წარმოებისათვის.
- საკვები პროდუქტების გასაყინად.

### მითითებები

ყურადღება მიაქციეთ, რომ საყინულეს კარები მუდმივად დაკეტილი იყოს. კარების ღიად დატოვებისას, გაყინული პროდუქტები დადნება და საყინულე ძლიერად დაიწყებს ყინვას. ამას გარდა: მაღალი ენერგომომხარების გამო ენერგიის კარგვა!

## მაქსიმალურ გაყინვის შესაძლებლობა

24 საათში მაქსიმალურ გაყინვის შესაძლებლობის მონაცემებს იხილავთ ტიპის აღწერილობაზე . სურათი 9

## გაყინვა და დასაწყობება

### გაყინული პროდუქტების შექნა

- შეფუთვა არ უნდა დაზიანდეს .
- ყურადღება მიაქციეთ მოქმედების ვადას .
- შესყიდვის კალათში ტემპერატურა უნდა იყოს  $-18^{\circ}\text{C}$  ან უფრო ცივი .
- გაყინული პროდუქტების ტრანსპორტირება იზოლირებულად უნდა მოხდეს და შემდგომ დაუყოვნებლივ განთავსდეს საყინულეში .

### ჩალაგებისას გაითვალისწინეთ

- დიდი რაოდენობის საკვები პროდუქტები უმჯობესია ზედა დანაყოფში გაყინოთ . აქ ისინი განსაკუთრებით სწრაფად და ამავდროულად ნაზად გაყინება .
- საკვები პროდუქტები დიდ თაროებში და საჭიროების შემთხვევაში საყინულეს რეზერვუარში გაანაწილეთ .

### მითითებები

უკვე გაყინული პროდუქტები არ განათავსოთ ახალ გასაყინ პროდუქტებთან ერთად . სურვილისამებრ , შესაძლოა გაყინული საკვები პროდუქტების სხვა რეზერვუარში გადატანა .

## გაყინული პროდუქტის დასაწყობება

გაყინული პროდუქტის რეზერვუარები ბოლომდე შეაცურეთ , რათა ჰაერის თავისუფალი ცირკულაცია იქნას უზრუნველყოფილი .

## გაყინეთ ახალი საკვები პროდუქტები

გაყინვისათვის გამოიყენეთ მხოლოდ ახალი და ვარგისი პროდუქტები .

კვებითი ღირებულების , არომატისა და ფერის უკეთესი შესახვისათვის , გაყინვამდე ბოსტნეული უნდა იყოს ბლანშირებული . ბადრიჯანი , წიწაკა , ყაბაყი და სატაცური , ბლანშირებას არ საჭიროებს .

გაყინვისა და ბლანშირების შესახებ ლიტერატურის მოძიება შეგიძლიათ წიგნების მაღაზიაში .

### მითითებები

გასაყინი პროდუქტები არ ჩაალაგოთ გაყინულ პროდუქტებთან შეხებით .

- გაყინვისათვის განსაზღვრულია : საკონდიტრო , თევზი და ზღვის პროდუქტები , ხორცი , გარეული , ფრინველები , ბოსტნეული , ხილი , მწვანელი , კვერცხი ან ნიჟარები , რძის პროდუქტები , როგორც არის ყველი , კარაქი და ხაჭო , მზა კერძები და საკვები ნაშთები , როგორც არის სუპები , ჩაშუშულები , დაკეპილი ხორცი და თევზი , კარტოფილის კერძები და ტკბილეული .

- გაყინვისათვის არ არის განსაზღვრული :  
ბოსტნეულის ტიპები , რომელიც უმად იჭმევა , როგორც არის სალათის ფოთლები ან ბოლოვი , კვერცხი ნაჭუჭში , ყურძენი , მთლიანი ვაშლები , მსხლები და ატმები , მაგრად მოხარშული კვერცხი , იოგურტი , რძე , არაჟანი , ნაღები .

## გაყინული პროდუქტების შეფუთვა

იმისათვის , რომ საკვებმა პროდუქტებმა არ დაკარგონ გემოვნური თვისებები ან არ გამოშრენ , ისინი შეფუთეთ ერთმანეთისგან იზოლირებულად .

1. საკვები პროდუქტები შეფუთულად შეინახეთ .
2. გამოუშვით ჰაერი .
3. შეფუთვა მჭიდროდ დახურეთ .
4. შეფუთვაზე დააწერეთ შემადგენლობა და გაყინვის თარიღი .

## შეფუთვისათვის შესაბამისია :

პლასტიკური ფოლიე , პოლიეთილენის მიკალოვანი ფოლიე , ალუმინის ფოლიე , გასაყინი კონტეინერები .  
ეს პროდუქტები ხელმისაწვდომია სავაჭრო ობიექტებში .

## შეფუთვისათვის შეუსაბამოა :

შესაფუთი ქაღალდები , პერგამენტი , ცელოფანი , ნაგვის პარკი და გამოყენებული საყიდლების პარკები .

## შესაკრავად შესაბამისია :

რეზინა , პლასტმასის სარჭი , შესაკრავი ძაფი , ყინვა გამძლე წებოვანი ლენტა და სხვა .

კონტეინერები და პოლიეთილენის მილაკოვანი ფოლიე , რომელიც ჰერმეტიკულად იხურება .

## გაყინული პროდუქტის ვარგისიანობის ვადები

მოქმედების ვადა დამოკიდებულია საკვები პროდუქტები ტიპზე .

-18°C ტემპერატურისას :

- ხორცი , ძეხვი , მზა კერძები , საკონდიტრო :  
6 თვემდე
- ყველი , ფრინველების ნაწარმი , ხორცი :  
8 თვემდე
- ბოსტნეული , ხილი :  
12 თვემდე

## სუპერ - გაყინვა

საკვები პროდუქტები მაქსიმალურად სწრაფად , სრულად უნდა გაყინოს , რათა ვიტამინები , საკვები ღირებულებები , იერსახე და გემოვნური თვისებები შეინარჩუნონ .

ახალი საკვები პროდუქტების ჩალაგებამდე რამოდენიმე საათით ადრე , ჩართეთ სუპერ - გაყინვის რეჟიმი , რათა ტემპერატურის არასასურველი ცვლილება აირიდოთ თავიდან .

ზოგადად , საკმარისია 4-6 საათი .

დანადგარი , ჩართვის შემდეგ განუწყვეტლივ მუშაობს , საყინულეში მიიღწევა ძალიან ცივი ტემპერატურა .

გაყინვის მაქსიმალური შესაძლებლობის გამოყენებისათვის , სუპერ - გაყინვის რეჟიმი , პროდუქტების შელაგებამდე 24 საათით ადრე უნდა ჩართოთ .

მცირე რაოდენობის საკვები პროდუქტების (2 კგ-მდე) გაყინვა , სუპერ-გაყინვის რეჟიმის გარეშე შესაძლებელია .

## ჩართვა და გამორთვა

### სურათი 2

დააჭირეთ სუპერ - ლილაკს 3.

სუპერ - გაყინვის ჩართვის შემთხვევაში , ლილაკი ანათებს .

სუპერ - გაყინვა ავტომატურად გამოირთვება 2½ დღეში .

## დააღწიეთ გაყინული პროდუქტი

ტიპისა და გამოყენების მიზნების შესაბამისად , შეგიძლიათ ამოირჩიოთ შემდეგი საშუალებები :

- ოთახის ტემპერატურისას
- მაცივარში
- ელექტრო ლუმელში , ცხელი ჰაერის ვენტილაციით ან მის გარეშე
- მიკროტალღურ ლუმელში

### ყურადღება

დამღვალი საკვები შესაძლოა ხელახლა აღარ გაიყინოს . მხოლოდ მზა კერძის მომზადების შემდეგ ( შეწვა ან მოხარშვა ) შესაძლოა მისი ხელახლა გაყინვა .

გაყინულ პროდუქტზე მითითებული მაქსიმალური ვადა , ბოლომდე არ მიიყვანოთ .

## აღჭურვილობა

( არ გააჩნია ყველა მოდელს )

### საყინულე

#### სურათი 4

გაყინული პროდუქტების ხარისხის შემცირების თავიდან აცილებისათვის , ნუ გადააჭარბებთ შენახვის ხანგრძლივობას . სიმბოლოებთან არსებული ციფრები ასახავენ გაყინული პროდუქტის დასაშვებ ვადას თვეებში . ყურადღება მიაქციეთ , ქარხნული წესით დამზადებული გაყინული პროდუქტების მოქმედების ვადას .

### ყინულის უჯრა

#### სურათი 5

1. ყინულის უჯრა ¾-ზე გაავსეთ სასმელი წყლით და შედგით საყინულეში .
2. მიყინული ყინულის უჯრა გამოათავისუფლეთ ბლაგვი საგნით ( კოვზის ტარი ) .
3. ყინულის კუბიკის გამოთავისუფლებისათვის , ის გამდინარე წყალს შეუშვირეთ ან მსუბუქად შეანჯღრიეთ .

### ცივი ელემენტი

#### სურათი 6

დენის გამორთვის ან ხარვეზის შემთხვევაში , ცივი ელემენტი ახანგრძლივებს გაყინული პროდუქტის გათბობას . ყველაზე მეტი შენახვის ვადა მიიღწევა , თუ ცივ ელემენტს სულ ზედა თაროზე , საკვებ პროდუქტებზე განათავსებთ .

## გამორთეთ დანადგარი და დაასვენეთ

### გამორთეთ დანადგარი

სურათი 2

დააჭირეთ ჩართვა/გამორთვის ღილაკს 2. მაცივარი ჩაირთვება .

### დანადგარის გამორთვა

თუკი , დანადგარს ხანგრძლივი დროით არ გამოიყენებთ :

1. გამორთეთ დანადგარი .
2. კვების შტეკერი გამოაერთეთ ან გათიშეთ დამცავები .
3. გაწმინდეთ დანადგარი .
4. დანადგარის კარი დატოვეთ ღია .

## გადნობა

### მითითებები

გადნობამდე დაახლოებით 4 საათით ადრე, ჩართეთ სუპერ საყინულეს რეჟიმი, რომლითაც პროდუქტი განსაკუთრებით მაღალ გაყინვის ტემპერატურას მიაღწევს და ამით შესაძლებელი იქნება ოთახის ტემპერატურაზე მეტი ვადით გაჩერება .

### იმოქმედეთ შემდეგნაირად :

1. გაყინული პროდუქტების რეზერვუარები , საკვები პროდუქტებით , გრილ ადგილას განათავსეთ . გაყინულ საკვებზე განათავსეთ მშრალი ყინული ( თუ თანდართულია ) .
2. დანადგარის გამორთვა .
3. კვების შტეკერი გამოაერთეთ ან გათიშეთ დამცავები .
4. დადნობის პროცესის დაჩქარებისათვის , შეგიძლიათ დანადგარში ცხელი წყლით სავსე ქვაბი შედგათ. დაკეტეთ დანადგარის კარები, რომ სითბო არ შემოიჭრას . სურათი 7
5. დამდნარი წყალი ჩვარით გაამშრალეთ.
6. საყინულე სრულად გაამშრალეთ .
7. ხელახლა ჩართეთ დანადგარი .
8. ხელახლა შეალაგეთ გაყინული პროდუქტი .

## დანადგარის გაწმენდა

### ყურადღება

- გაწმენდისას არ გამოიყენოთ ქვიშის , ქლორის ან მჟავიანობის შემცველი საწმენდი და გამხსნელი საშუალებები .
- არ გამოიყენოთ აბრაზიული ან მკაწრავი ჩვრები . მეტალის ზედაპირებზე შესაძლოა წარმოიქმნას კოროზია .
- თაროები და რეზერვუარები არასოდეს გარეცხოთ ჭურჭლის სარეცხში . ნაწილებმა შესაძლოა დეფორმაცია განიცადონ !

### იმოქმედეთ შემდეგნაირად :

1. გასუფთავებამდე , გამოართეთ დანადგარი .
2. კვების შტეკერი გამოართეთ ან გათიშეთ დამცავები .
3. გამოიღეთ გაყინული პროდუქტები და განათავსეთ გრილ ადგილას . გაყინულ საკვებზე განათავსეთ მშრალი ყინული ( ასეთის არსებობის შემთხვევაში ) .
4. დაელოდეთ ყინულის გადნობას .
5. დანაგარი რბილი ჩვარის მეშვეობით , ოთანის ტემპერატურის წყლით და ნეიტრალური მჟავიანობის საწმენდი საშუალებით გაასუფთავეთ . დაუშვებელია სავლები წყლის მოხვედრა განათებაში ან გადინების მილით აორთქლების ზონაში .
6. კარის იზოლაცია გაწმინდეთ მხოლოდ სუფთა წყლით და შემდეგ საფუძვლიანად გაამშრალეთ ის .
7. გაწმენდის შემდეგ ისევ შეაერთეთ მოწყობილობა .
8. კვლავ ჩაალაგეთ საკვები პროდუქტები .

### სავენტილაციო და მანიავებელი ღიობებისას

#### სურათი 8

სავენტილაციო ცხაური შესაძლებელია ბაზიდან გაწმენდის მიზნით ამოიღოთ . ამასთან , სამაგრები სავენტილაციო ღიობებისათვის ქვემოთ ჩამოკვეთ და ამავდროულად სავენტილაციო ცხაური წინ გამოსწიეთ .

### ენერჯის დაზოგვა

- დანადგარი მშრალ, კარგად განიავებად ოთახში განათავსეთ . დანადგარი არ უნდა მდებარეობდეს პირდაპირი მზის ქვეშ ან სითბოს წყაროსთან ახლოს ( მაგ : რადიატორები , ქურა ) . საჭიროების შემთხვევაში გამოიყენეთ საიზოლაციო პლატა .
- არ ჩაკეტოთ სავინტილაციო ღიობები .
- შესაძლო დენის გამოთიშვისას ან ხარვეზისას , საკვები პროდუქტების სწრაფი გათბობისაგან თავის ასარიდებლად , სურსათი მაცივრის სულ ზედა თაროზე განათავსეთ .
- დანადგარი გააღეთ შეძლებისდაგვარად მოკლე ხნით ! რაც უფრო ხანმოკლედ იქნება ღია დანადგარის კარები , მით უფრო დაბალი იქნება საყინულე მილებზე ყინულის წარმოქმნა .
- გაყინული პროდუქტები გადნობისათვის მაცივარში მოათავსეთ და გაყინული პროდუქტების სიცივე , პროდუქტების გაგრილებისათვის გამოიყენეთ .
- საყინულის ყინულის ფენა რეგულარულად გააღწეთ . წარმოქმნილი ყინული აუარესებს სიცივის გადატანას პროდუქტებზე და ამით ენერგომოხმარება მატულობს .
- მომატებული ენერგომოხმარების თავიდან აცილებისათვის , დანადგარის უკანა ნაწილი საფუძვლიანად გაასუფთავეთ .
- დანადგარის ენერგომოხმარებაზე , აღჭურვილობის ნაწილების განთავსება არ ახდენს ზეგავლენას .



## საექსპლუატაციო ხმები

### სავსებით ნორმალური ხმები

#### ღმუილი

ძრავები მუშაობს ( მაგ : მაგრილებელი აგრეგატი , ვენრილატორი ).

#### ბუყბუყის , შიშინის ან ბზუილის ხმა

მიღებში მიედინება მაგრილებელი საშუალება .

#### ტკაცუნი

ძრავის , ჩამრთველის ან მაგნიტური სარქველის გადართვა ჩართვა / გამორთვა .

### ხმაურის თავიდან აცილება

#### დანადგარი არათანაბრად დგას

დანადგარი , თარაზოს მეშვეობით გამართეთ . გამოიყენეთ ამისათვის მიხრახნვადი ფეხი ან ქვეშ რაიმე დაუდეთ .

#### დანადგარი " მიყუდებულია "

დანადგარი გამოსწიეთ ავეჯიდან ან სხვა დანადგარებიდან .

#### რეზერვუარები ან დასაწყობებული ბოთლები ქანაობენ ან იჭედებიან

შეამოწმეთ ამოღებადი ნაწილები და შეცვალეთ ის ახლით .

## პატარა ხარვეზების დამოუკიდებლად აღმოფხვრა

კლიენტთა მომსახურების სამსახურში დარეკვამდე :

შეამოწმეთ , ხომ არ შეგიძლიათ წარმოქმნილი ხარვეზის , შემდეგი მითითებების მიხედვით დამოუკიდებლად აღმოფხვრა .

გარანტიის ვადის მიუხედავად , თქვენ მოგიწევთ კლიენტთა მომსახურების სამსახურთან კონსულტაციის ხარჯების დაფარვა – .

ხარვეზი	შესაძლო მიზეზი	დახმარება
მაჩვენებელი არ ანათებს .	დენის გათიშვა ; ამოვარდნილია დამცავი ; ქსელის შტეკერი მყარად არ ზის .	შეაერთეთ ქსელის შტეკერი . შეამოწმეთ ელექტროენერგია და დამცავები .
საყინულეს ტემპერატურა ზედმეტად მაღალია .	დანადგარის ხშირი გაღება . დანურულია სავენტრილაციო დიოზები .	არ გააღოთ დანადგარი არასაჭირო შემთხვევებში . დაბრკოლებების აღმოფხვრა .
	დიდი რაოდენობის საკვები პროდუქტების გაყინვა .	ნუ გადააჭარბებთ მაქსიმალურ გაყინვის შესაძლებლობას .

ხარვეზი	შესაძლო მიზეზი	დახმარება
გაისმება მაფრთხილებელი სიგნალი , გაანათებს მაჩვენებელი . სურათი 2/5	დანადგარი ღიაა .	მაფრთხილებელი სიგნალისა და მაჩვენებლის ციმციმის გამოსართავად დააჭირეთ ღილაკს 4.
საყინულეში ზედმეტად თბილა ! გაყინული პროდუქტის საფრთხე !	დანურულია სავენტილაციო ლიობები . საყინულეში ერთიანად ძალიან ბევრი საკვები იქნა ჩალაგებული .	შეამოწმეთ სავენტილაციო ლიობები . ნუ გადააჭარბებთ მაქსიმალურ გაყინვის შესაძლებლობას .

## კლიენტთა მომსახურების სამსახური

სატელეფონო წიგნში ან კლიენტთა მომსახურების სამსახურის აღწერილობაში , თქვენ შეგიძლიათ მოიძიოთ უახლოესი კლიენტთა მომსახურების სამსახური . უთხარით კლიენტთა მომსახურების სამსახურს თქვენი პროდუქტის ნომერი (E-Nr) და დანადგარის წარმოების ნომერი (FD-Nr).

ამ მონაცემების ნახვა შეგიძლიათ ტიპის აღწერილობაზე . სურათი 9

არასაჭირო მგზავრობების თავიდან აცილებისათვის , დაეხმარეთ პროდუქტის ნომერისა და წარმოების ნომრის კარნახით . ამ გზით , დამატებითი ხარჯების თავიდან აცილებას შეძლებთ .

## ხარვეზების შემთხვევაში კონსულტაცია და სარემონტო დავალება

ყველა ქვეყნისათვის საკონტაქტო მონაცემები მითითებული თანდართულ კლიენტთა მომსახურების აღწერილობაში.

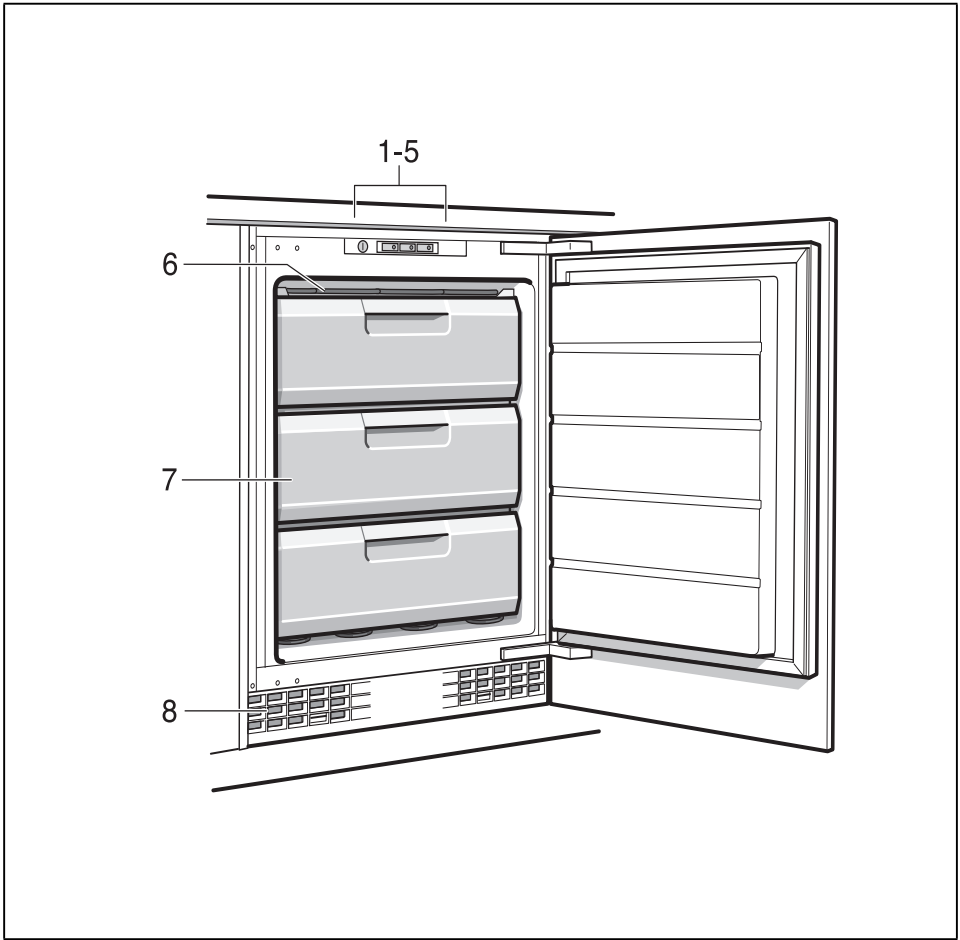

**1**

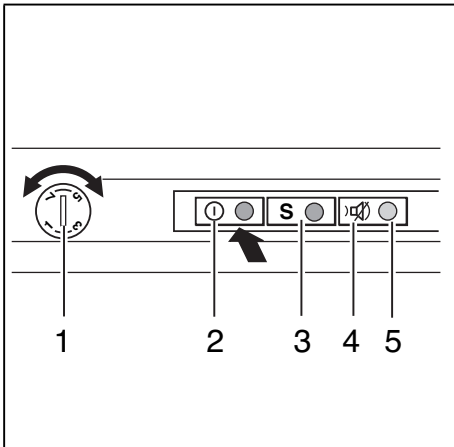

**2**



**3**



4

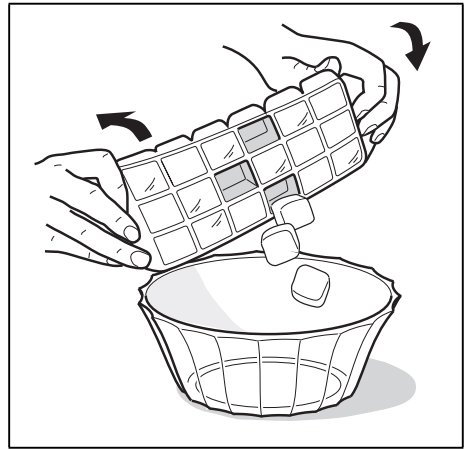

5

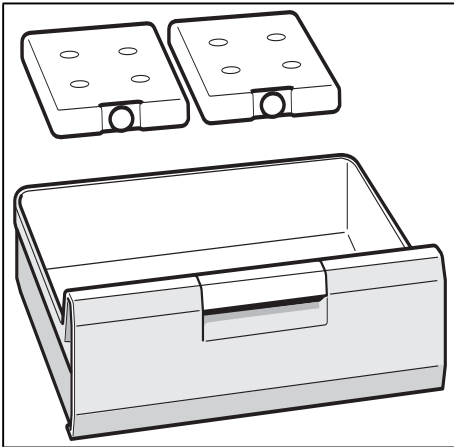

6

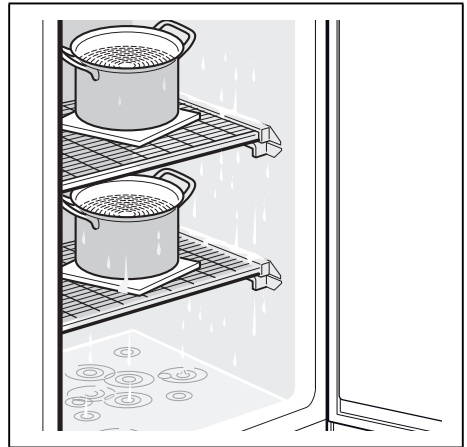

7

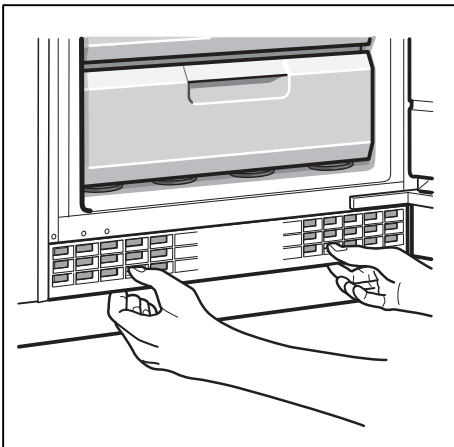

8

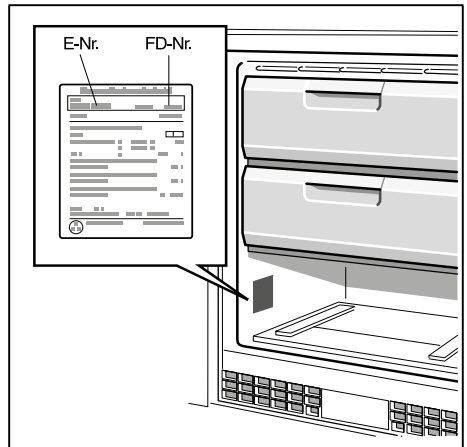

9

**Robert Bosch Hausgeräte GmbH**

Carl-Wery-Straße 34

81739 München, GERMANY

**[www.bosch-home.com](http://www.bosch-home.com)**



**9001173519** (9601)

ka