

SIEMENS



Pyykinpesukone

WMH6Y899DN

siemens-home.com/welcome

fi Käyttö- ja asennusohje

Register
your
product
online

Pyykinpesukone

Valintasi on Siemens pyykinpesukone.

Varaa itsellesi pari minuuttia aikaa lukemiseen ja perehdy pyykinpesukoneesi etuihin.

Jokainen pyykinpesukone joutuu ennen tehtaalta lähtöä lopputarkastukseen, missä tarkastetaan huolellisesti koneen toiminta ja sen moitteeton kunto. Näin varmistetaan, että merkin Siemens asettamat korkeat laatuvaatimukset täyttyvät.

Lisätietoja tuotteistamme, tarvikkeista, varaosista ja huollosta saat verkkosivuiltamme www.siemens-home.com tai kääntymällä kuluttajapalvelumme puoleen.

Mikäli käyttö- ja asennusohjeet koskevat eri malleja, eroihin viitataan kyseisissä kohdissa.



Ota pyykinpesukone käyttöön vasta kun olet lukenut nämä käyttö- ja asennusohjeet!

Kuvaustavat

Varoitus!

Tämä symbolin ja sanan yhdistelmä viittaa mahdolliseen vaaratilanteeseen. Sen huomiotta jättäminen voi johtaa hengenvaaraan tai loukkaantumiseen.

Huomio!

Tämä sana viittaa mahdolliseen vaaratilanteeseen. Sen huomiotta jättäminen voi johtaa esinevaurioihin ja/ tai ympäristövahinkoihin.

Ohje / Vihje

Koneen optimaalista käyttöä koskevia ohjeita / muuta hyödyllistä tietoa.

1. 2. 3. / a) b) c)

Käsittelyvaiheet kuvataan luvuilla tai kirjaimilla.

■ / -

Luettelot kuvataan ruuduilla tai luettelomaviivoilla.

Sisällysluettelo

 Määräysten mukainen käyttö . . . 5	 Pyykki 29
 Turvallisuusohjeet 6	Pyykin esivalmistelu 29
Lapset/toimintakyvyltään rajoittuneet henkilöt/lemmikkieläimet 6	Pyykin lajittelu 29
Asennus 7	 Pesuaine 30
Käyttö 9	Oikea pesuainevalinta 30
Puhdistus/huolto 11	Energian ja pesuaineen säästö 30
 Ympäristönsuojelu 13	 Ohjelmataulukko 31
Pakkaus/käytöstä poistettu laite . . . 13	Ohjelmavalitsimen ohjelmat 31
Säästövinkkejä 13	Tärkkäys 36
 Sijoittaminen ja liittäminen . . . 14	Värjäys/värin poisto 36
Toimituksen sisältö 14	 Ohjelmien esiasetukset 37
Turvallisuusohjeet 15	Lämpötila 37
Sijoitusalue 15	Linkousnopeus 37
Sijoitus jalustan päälle tai huoneeseen, jossa on puupalkkirakenteet 15	Valmis vasta 37
Sijoittaminen korokkeen päälle, jossa on laatikko 15	i-Dos-asetukset 38
Laitteen sijoittaminen työtason alle tai keittiökaapistoon 16	 Ohjelman lisäasetukset/ lisävalinnat (* mallista riippuen) 39
Kuljetustukien poistaminen 16	speedPerfect  39
Letkujen ja johtojen pituudet 17	ecoPerfect  39
Tulovesi 18	Esipesu * 39
Poistovesi 19	Extrahuuhdeltu * 39
Suoristaminen 20	Vesi plus * 39
Sähköliitäntä 21	Rypistymisestä * 40
Ennen ensimmäistä pesukertaa . . . 22	Liotus * 40
Kuljettaminen 23	Ei linkousta * 40
 Pikakäyttöohjeet 24	Äänetön pesu * 40
 Tutustuminen laitteeseen 25	Tahrat * 41
Pyykinpesukone 25	
Ohjauspaneeli 26	
Näyttöruutu 27	

	Laitteen käyttö	42
	Pyykinpesukoneen valmistelut	42
	Laitteen kytkeminen päälle/ ohjelman valinta	42
	Ohjelma-asetusten muuttaminen	42
	Ohjelman lisäasetusten valinta	43
	Pyykin asettaminen rumpuun	43
	Pesu ja huuhteluaineen annostelu	44
	Ohjelman käynnistäminen	44
	Lapsilukko	45
	Pyykin lisääminen koneeseen	45
	Ohjelman muuttaminen	45
	Ohjelman keskeyttäminen	45
	Ohjelman lopettaminen kun pyykki jää veteen	46
	Ohjelman päätyminen	46
	Pyykin poistaminen/ laitteen kytkeminen pois päältä	46
	Älykäs annostelujärjestelmä	47
	Älykäs annostelujärjestelmä pesuainekotelossa	47
	Käyttöönotto/annostelusäiliön täyttäminen	47
	Päivittäisessä käytössä	48
	Perusannostelumäärä	49
	Säiliön sisältö i-Dos 	49
	Annostelu käsin	50
	Home Connect	51
	Automaattinen yhdistäminen kotiverkkoon	51
	Manuaalinen yhdistäminen kotiverkkoon	52
	Yhdistäminen Home Connect - sovellukseen	53
	Wi-Fi:n kytkeminen päälle ja pois päältä	54
	Verkkoasetusten palauttaminen	54
	Ohjelmapäivitys	55
	Tietosuoja koskeva huomautus	56
	Vaatimustenmukaisuustodistus	56
	Laitteasetukset	57
	Tunnistimet	58
	Määräautomaatiikka	58
	Epätasapainon tunnistusjärjestelmä	58
	Aquasensor	58
	Täyttömäärän tunnistin/näyttö	58
	Annostelusuositus	58
	Puhdistus ja huolto	59
	Koneen ulkopinta ja ohjauspaneeli	59
	Pesurumpu	59
	Kalkinpoisto	59
	i-Dos Pesuainekotelo ja kotelokehys	60
	Poistopumppu tukossa, hätätyhjennys	61
	Hajulukkaan kytketty poistovesiletku on tukossa	62
	Tulovesisihti on tukossa	62
	Toimintahäiriö, mitä on tehtävä?	63
	Lukon avaaminen hätätilanteessa	63
	Ohjeet näyttöruudussa	64
	Toimintahäiriö, mitä on tehtävä?	66
	Huoltopalvelu	68
	Kulutustiedot	69
	Pääpesuohjelmien energian- ja vedenkulutus, ohjelmien kesto ja jäännöskosteus	69
	Tehokkaimmat pesuohjelmat puuvillatekstiileille	70
	Tekniset tiedot	70
	Aquastop-takuu	71



Määräysten mukainen käyttö

- Tämä laite on tarkoitettu vain kotitalouskäyttöön.
- Älä asenna tai käytä laitetta tilassa, jossa on jäätymisvaara ja/tai ulkona. Laite voi vaurioitua, jos jäännösvesi pääsee jäätymään laitteen sisään. Jos letkut jäätyvät, ne voivat murtua.
- Tämä laite on tarkoitettu konepesun kestävien tekstiilien tai käsin pestävän villan pesuun (ks. tekstiilin pesumerkintä). Laitteen käyttäminen muihin tarkoituksiin ei vastaa laitteen suunniteltua käyttöä ja on siksi kielletty.
- Laite on suunniteltu käytettäväksi kylmällä ja kuumalla vesijohtovedellä ja yleisesti saatavana olevilla pesu- ja huuhteluaineilla (aineiden pitää sopia käytettäväksi pyykinpesukoneessa).
- Tämä laite on suunniteltu käytettäväksi enintään 4000 metrin korkeudella merenpinnasta.

Ennen laitteen käyttöönottoa:

Tarkista, että laitteessa ei ole näkyviä vaurioita. Älä ota vaurioitunutta laitetta käyttöön. Käänny ongelmatapauksessa myyjäliikkeen tai huoltopalvelumme puoleen.

Lue käyttö- ja asennusohjeet ja kaikki muut laitteen mukana toimitettu informaatio ja noudata ohjeita.

Säilytä asiakirjat myöhempää käyttöä tai seuraavaa omistajaa varten.



Turvallisuusohjeet

Seuraavien turvallisuustietojen ja varoitusten tarkoituksena on suojata sinua loukkaantumisilta ja estää ympäristön aineelliset vahingot.

Laitetta asennettaessa, puhdistettaessa ja käytettäessä on joka tapauksessa tärkeää noudattaa varotoimenpiteitä ja toimia varovasti.

Lapset/toimintakyvyltään rajoittuneet henkilöt/lemmikkieläimet



Varoitus Hengenvaara!

Lapset ja muut henkilöt, jotka eivät kykene arvioimaan laitteen käyttöön liittyviä vaaroja, voivat loukata itsensä tai joutua hengenvaaraan. Ota sen tähden huomioon seuraavaa:

- Tätä laitetta saavat käyttää yli 8-vuotiaat lapset ja henkilöt, joiden fyysinen, aistillinen tai henkinen toimintakyky on rajoittunut tai joilla ei ole laitteen käytön edellyttämää kokemusta tai tietoja, jos heitä valvotaan laitteen käytössä tai heille on annettu riittävät ohjeet laitteen turvallista käyttöä varten ja henkilöt ovat ymmärtäneet laitteen käyttöön liittyvät vaarat.

- Lapset eivät saa leikkiä laitteella.
- Älä anna lasten puhdistaa tai huoltaa laitetta ilman valvontaa.
- Pidä alle 3-vuotiaat lapset ja lemmikkieläimet poissa laitteen luota.
- Älä jätä laitetta valvomatta, kun sen läheisyydessä on lapsia tai muita henkilöitä, jotka eivät kykene arvioimaan laitteeseen liittyviä vaaroja.



Varoitus Hengenvaara!

Lapset voivat lukita itsensä laitteen sisään ja joutua näin hengenvaaraan.

- Älä sijoita laitetta oven taakse, sillä se voi estää laitteen luukun avautumisen osittain tai kokonaan.
- Kun laite on tullut käyttöikänsä päähän, irrota verkkopistoke pistorasiasta **ennen** verkkojohdon katkaisua. Riko sen jälkeen laitteen luukun lukko.



Varoitus Tukehtumisvaara!

Jos lasten annetaan leikkiä pakkauksilla/muovikalvoilla tai pakkauksen osilla, lapset voivat sotkeutua tai juuttua niihin tai vetää ne päähänsä ja tukehtua. Pidä pakkaukset, muovikalvot ja pakkauksen osat poissa lasten ulottuvilta.

⚠ Varoitus**Myrkytysvaara!**

Pesuaineiden ja huuhteluaineiden nauttiminen voi aiheuttaa myrkytyksen. Jos aineita on nieltävä vahingossa, hakeudu lääkäriin. Pidä pesu- ja huuhteluaineet poissa lasten ulottuvilta.

⚠ Varoitus**Palovammavaara!**

Laitteen luukun lasiosa kuumenee, kun peset pyykkiä korkeassa lämpötilassa. Älä anna lasten koskea laitteen luukua, kun se on kuuma.

⚠ Varoitus**Silmien/ihon ärsytys!**

Pesu- tai huuhteluaineiden joutuminen silmiin tai iholle voi aiheuttaa silmä-/ihoärsytystä. Huuhtele silmät/iho huolellisesti, jos ne joutuvat kosketuksiin pesu- tai huuhteluaineiden kanssa. Pidä pesu- ja huuhteluaineet poissa lasten ulottuvilta.

Asennus**⚠ Varoitus****Sähköiskun/tulipalon/ aineellisten vahinkojen/ laitevaurioiden vaara!**

Jos laitetta ei asenneta asianmukaisesti, se voi aiheuttaa vaaran. Varmista, että:

- Pistorasian verkkojännite vastaa laitteessa ilmoitettua jännitearvoa (arvokilpi). Kytkeyt kuormitukset ja tarvittava sulakesuojaus on merkitty arvokilpeen.
- Laite on liitetty ainoastaan vaihtovirtalähteeseen paikallisesti hyväksytyyn ja maadoitettuun pistorasiaan, joka on asennettu oikein.
- Verkkopistoke ja maadoitettu pistorasia vastaavat toisiaan ja maadoitus on asennettu oikein.
- Johdon poikkipinta-ala on riittävän suuri.
- Verkkopistokkeeseen pääsee aina käsiksi.
- Jos käytät vikavirtasuojakytkintä, käytä ainoastaan seuraavalla merkinnällä varustettua kytkintä: . Tämä merkintä on ainoa tapa varmistaa, että tuote täyttää kaikki asianmukaiset määräykset.



Varoitus

Sähköiskun/tulipalon/ aineellisten vahinkojen/ laitevaurioiden vaara!

Jos laitteen verkkovirtajohtoon tehdään muutoksia tai se on vaurioitunut, seurauksena voi olla sähköisku, oikosulku tai ylikuumenemisesta aiheutuva tulipalo.

Verkkojohtoa ei saa taittaa, kiertää, jättää puristuksiin, rikkoa tai muuttaa eikä se saa olla kosketuksissa lämpölähteiden kanssa.



Varoitus

Tulipalon/aineellisten vahinkojen/laitevaurioiden vaara!

Jatkojohtojen ja pistorasiaajakajien käyttö voi aiheuttaa ylikuumenemisen tai oikosulun seurauksena tulipalon.

Liitä laite suoraan maadoitettuun pistorasiaan, joka on asennettu oikein. Älä käytä jatkojohtoja, pistorasiaajakajia tai haarotusliittimiä.



Varoitus

Henkilövahinkojen/aineellisten vahinkojen/laitevaurioiden vaara!

- Laite voi täristä tai liikkua käytön aikana, minkä seurauksena voi syntyä henkilövahinkoja tai aineellisia vahinkoja. Sijoita laite puhtaalle, tasaiselle ja tukevalle pinnalle ja tasapainota se vesivaa'an ja säätöjalkojen avulla.
- Jos nostat tai siirrät laitetta laitteen ulkonevista osista (esimerkiksi laitteen luukku), kyseiset osat voivat rikkoutua ja aiheuttaa loukkaantumisen. Älä siirrä laitetta laitteen mistään ulkonevista osista.



Varoitus

Loukkaantumisvaara!

- Laite on hyvin painava. Sen nostaminen voi aiheuttaa loukkaantumisen. Älä nosta laitetta yksin.
- Laitteessa on teräviä reunoja, jotka voivat aiheuttaa viiltoja käsiin. Älä koske laitteen teräviin reunoihin. Käytä suojakäsineitä, kun nostat laitetta.

- Jos letkuja ja verkkojohtoja ei ole vedetty oikein, ne saattavat aiheuttaa kompastumisvaaran, josta voi seurata henkilövahinkoja. Vedä letkut ja johdot siten, että ne eivät aiheuta kompastumisvaaraa.

Huomio!

Aineellisten vahinkojen/ laitevaurioiden vaara

- Jos vedenpaine on liian korkea tai liian matala, laite ei välttämättä toimi kunnolla, ja seurauksena voi olla myös aineellisia vahinkoja tai laitevaurioita. Varmista, että vesijohtoverkon vedenpaine on vähintään 100 kPa (1 bar) ja korkeintaan 1 000 kPa (10 bar).
- Jos vesiletkuja muutetaan tai ne ovat vaurioituneet, seurauksena voi olla aineellisia vahinkoja tai laitevaurioita. Vesiletkuja ei saa taittaa, kiertää, jättää puristuksiin, rikkoa, muuttaa tai katkaista.
- Jos vesijohtoverkkoon liitännässä käytetään muiden merkkien toimittamia letkuja, seurauksena voi olla aineellisia vahinkoja tai laitevaurioita. Käytä vain laitteen mukana toimitettuja letkuja tai alkuperäisiä varaosaletkuja.

- Laitteeseen on asennettu kuljetuseturva turvallisista kuljetusta varten. Jos kuljetustukia ei poisteta ennen laitteen käyttöä, seurauksena voi olla laitevaurioita. On tärkeää, että kaikki kuljetuseturvat on poistettu ennen laitteen ensimmäistä käyttökertaa. Säilytä kuljetuseturvat erillään. Jos laitetta kuljetetaan, siihen on ehdottomasti asennettava kuljetuseturvat, jotta laite ei vaurioidu kuljetuksen aikana.

Käyttö



Varoitus

Räjähdyks-/tulipalovaara!

Liuottimia sisältävällä puhdistusaineella, esimerkiksi tahransäilytysaineella tai rasvasäilytysaineella, esikäsitelty pyykki voi aiheuttaa rummussa räjähdyksen. Huuhtelee pyykki huolellisesti vedellä ennen kuin peset sitä pesukoneessa.



Varoitus

Myrkytysvaara!

Liuottimia sisältävistä puhdistusaineista, kuten rasvasäilytysaineesta, voi vapautua ilmaan myrkyllisiä höyryjä. Älä käytä liuottimia sisältäviä puhdistusaineita.

Varoitus

Loukkaantumisvaara!

- Jos varaat painosi laitteen auki olevaan luukkuun tai istut sen päälle, laite voi kallistua ja seurauksena voi olla loukkaantuminen. Älä varaa painoasi laitteen luukkuun, kun se on auki.
- Jos kiipeät laitteen päälle, laitteen kansilevy voi rikkoontua ja seurauksena voi olla loukkaantuminen. Älä kiipeä laitteen päälle.
- Jos kosket rumpuun rummun pyöriessä, voit loukata kätesi. Odota, että rumpu on lakannut pyörimästä.

Varoitus

Palovamman vaara!

Kun peset pyykkiä korkeassa lämpötilassa, altistut palovamman vaaralle, jos joudut kosketuksiin kuuman pesuaineliuoksen kanssa (esim. kun tyhjennät kuuman pesuaineliuoksen pesualtaaseen). Älä laita kättäsi kuumaan pesuaineliukseen.

Varoitus

Silmien/ihon ärsytys!

Pesu- ja huuhteluainetta voi roiskua ulos, jos avaat pesuainelokeron, kun laite on käynnissä. Huuhtele silmät/iho huolellisesti, jos ne joutuvat kosketuksiin pesu- tai

huuhteluaineiden kanssa. Jos aineita on nieltävä vahingossa, hakeudu lääkäriin.

Huomio!

Aineellisten vahinkojen/laitevaurioiden vaara

- Jos laitteen pyykkimäärä ylittää enimmäistäyttömäärän, laite ei välttämättä toimi oikein tai seurauksena voi olla aineellisia vahinkoja tai laitevaurioita. Älä ylitä kuivan pyykin enimmäistäyttömäärää. Noudata kullekin ohjelmalle ilmoitettuja enimmäistäyttömääriä. → *Sivu 31*
- Jos annostelet laitteeseen virheellisen määrän pesu-, huuhtelu- tai tahranpoistoainetta, seurauksena voi olla aineellisia vahinkoja tai laitevaurioita. Käytä pesu-/huuhtelu-/tahranpoistoaineita valmistajan ohjeiden mukaan.

Puhdistus/huolto

Varoitus **Hengenvaara!**

Laitte toimii sähköllä. Jännitteisten komponenttien koskettaminen aiheuttaa sähköiskun vaaran. Ota sen tähden huomioon seuraavaa:

- Kytke laite pois päältä. Katkaise laitteesta virta (irrota laitteen verkkopistoke pistorasiasta).
- Älä koske virtajohtoon märillä käsillä.
- Kun irrotat verkkopistokkeen pistorasiasta, vedä aina pistokkeesta äläkä verkkojohdosta. Muutoin verkkojohto voi vaurioitua.
- Älä tee laitteeseen tai sen ominaisuuksiin mitään teknisiä muutoksia.
- Laitteen korjaustöitä ja muita vastaavia toimenpiteitä saa tehdä ainoastaan huoltopalvelumme edustaja tai sähköasentaja. Sama koskee laitteen verkkojohdon vaihtoa (tarvittaessa).
- Varaosana myytäviä verkkojohtoja voi tilata asiakaspalvelustamme.

Varoitus **Myrkytysvaara!**

Liuottimia sisältävistä puhdistusaineista, kuten rasvanpoistoaineesta, voi vapautua ilmaan myrkyllisiä höyryjä. Älä käytä liuottimia sisältäviä puhdistusaineita.

Varoitus **Sähköiskun/aineellisten vahinkojen/laitteaurioiden vaara!**

Jos laitteeseen pääsee kosteutta, seurauksena voi olla oikosulku. Älä käytä paine- tai höyrypesuria laitteen puhdistukseen.

Varoitus **Henkilövahinkojen/aineellisten vahinkojen/laitteaurioiden vaara!**

Muiden merkkien toimittamien varaosien ja lisävarusteiden käyttö on vaarallista: seurauksena voi olla henkilövahinkoja, aineellisia vahinkoja tai laitevaurioita. Käytä turvallisuussyistä vain alkuperäisiä varaosia ja lisävarusteita.

Huomio!

Aineellisten vahinkojen/ laitevaurioiden vaara

Tahrannoistoaaineet ja pyykin esikäsittelyyn tarkoitetut aineet (esimerkiksi tahrannoistoaaineet, esikäsittelysuihkeet jne.) voivat aiheuttaa vaurioita, jos ne joutuvat kosketuksiin laitteen pintojen kanssa. Ota sen tähden huomioon seuraavaa:

- Huolehdi siitä, etteivät kyseiset aineet joudu kosketuksiin laitteen pintojen kanssa.
- Puhdista laite pelkällä vedellä ja kostealla pehmeällä liinalla.
- Poista mahdolliset pesuaineet, suihkeet tai muut jäämät välittömästi.



Ympäristönsuojelu

Pakkaus/käytöstä poistettu laite



Hävität pakkaus ympäristönsuojelumääräysten mukaisesti. Tämä laite on merkitty käytöstä poistettuja sähkö- ja elektroniikkalaitteita koskevan direktiivin 2012/19/EU mukaisesti (waste electrical and electronic equipment - WEEE). Tämä direktiivi määrittää käytöstä poistettujen laitteiden palautus- ja kierrätys säännökset koko EU:n alueella.

Säästövinkkejä

- Käytä hyödyksi valitun ohjelman maksimitäyttömäärä.
→ "☰ Ohjelmataulukko" sivulla 31
- Pesä normaalisti likaantunut pyykki ilman esipesua.
- Säästä energiaa ja pesuainetta, kun pyykki on kevyesti tai normaalisti likaantunutta. → Sivu 30
- Kun annostelet pyykinpesuaineen **älykkään annostelujärjestelmän** (i-Dos) avulla, säästät pesuainetta ja vettä.
- Valittavissa olevat lämpötilat viittaavat tekstiileissä oleviin pesuohjelmekintoihin. Koneessa käytetyt lämpötilat voivat poiketa näistä, jotta varmistetaan energiansäästön ja pesutuloksen kannalta paras mahdollinen yhdistelmä.

■ Energian ja veden kulutusta koskevia huomautuksia:

→ Sivu 27

Näyttöissä näkyy energian ja veden kulutuksen suhteellinen määrä valitulla ohjelmalla.

Mitä enemmän merkkisegmenttejä näkyy, sitä suurempi on kulloinenkin kulutus.

Näin voit verrata ohjelmien kulutusta valitessasi erilaisia ohjelma-asetuksia ja valita mahdollisesti energiaa tai vettä säästävän ohjelma-asetuksen.

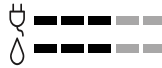

- ☐ Energiankulutus
- ○ Vedenkulutus

- **Energiansäästötila:** näyttöruudun valo sammuu muutaman minuutin kuluttua, valitsin ► viilkkoo. Kun haluat aktivoida valon, paina jotain valitsinta. Energiansäästötila ei aktivoidu, kun ohjelma on käynnissä.
- **Automaattinen virrankatkaisu:** Kun laite on pidemmän ajan käyttämättä, laite voi kytkeytyä ennen ohjelman käynnistämistä ja ohjelman päätyttyä automaattisesti pois päältä. Kytke laite päälle painamalla pääkytkintä. → "☰ Laiteasetukset" sivulla 57
- Jos kuivaat pyykin pesun jälkeen kuivausrummussa, valitse linkousnopeus kuivausrummun valmistajan ohjeiden mukaisesti.



Sijoittaminen ja liittäminen

Toimituksen sisältö

Huomautus: Tarkasta, onko koneessa kuljetusvaurioita. Älä ota vaurioitunutta konetta käyttöön. Jos sinulla on reklamoitavaa, käänny myyjän puoleen, jolta hankit laitteen, tai kuluttajapalveluumme. → *Sivu 68*

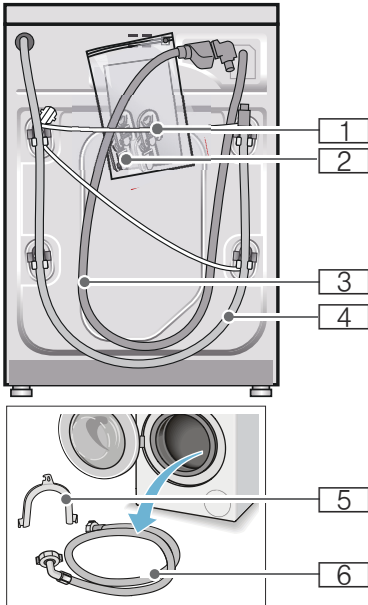

- 1 Verkkojohto
 - 2 Pussi:
 - Käyttö- ja asennusohje
 - Huoltopisteluettelo*
 - Takuu*
 - Suojukset aukkoihin, joista kuljetustuet on poistettu
 - Adapteri ja tiivistelevy
21 mm:stä = 1/2"
26,4 mm:iin = 3/4" *
 - 3 Tulovesiletku malliin Aquastop
 - 4 Poistovesiletku
 - 5 Kaari poistovesiletkun kiinnittämistä varten*
 - 6 Tulovesiletku malleihin Standard/Aqua-Secure
- * mallista riippuen

Lisäksi tarvitaan letkunkiristin $\varnothing 24 - 40$ mm (alan liikkeestä), jos poistovesiletku liitetään hajulukon kohdalle.

Hyödyllisiä työkaluja

- Vesivaaka suoristamista varten
- Ruuviavain:
 - avainkoko 13 kuljetustukien irrottamiseen
 - avainkoko 17 laitteen jalkojen säätämiseen

Turvallisuusohjeet

Varoitus

Loukkaantumiswaara!

- Pesukone on painava. Ole varovainen pesukonetta nostettaessa/kuljettaessa.
- Jos pyykinpesukonetta nostetaan sen ulkonevista osista (esim. täyttöluukusta), rakennneosat saattavat murtua ja aiheuttaa loukkaantumisia. Älä nosta pesukonetta sen ulkonevista osista.
- Jos letkut ja sähköjohdot asennetaan huolimattomasti, ne aiheuttavat kompastumis- ja loukkaantumiswaaran. Asenna letkut ja johdot siten, että niihin ei pääse kompastumaan.

Huomio!

Laitevauriot

Jäätyneet letkut voivat repeytyä/haljeta. Älä sijoita pyykinpesukonetta ulos tai tiloihin, joissa vesi voi jäätyä.

Huomio!

Vesivaurio

Tulo- ja poistovesiletkun liitäntäkohtiin kohdistuu korkea vedenpaine. Noudata vuotojen tai vesivahinkojen välttämiseksi ehdottomasti tässä luvussa olevia ohjeita.

Huomautuksia

- Noudata tässä olevien ohjeiden lisäksi paikallisen vesi- ja sähkölaitoksen antamia määräyksiä.
- Jos olet epävarma, teetä liitäntä alan ammattiasentajalla.

Sijoitusalueen

Huomautus: Pyykinpesukone on sijoitettava niin, että se pysyy hyvin paikallaan myös linkouksen aikana!

- Sijoitusalueen pitää olla tukeva ja tasainen.
- Pehmeät lattiat/lattiapinnoitteet eivät ole sopivia.

Sijoitus alueen päälle tai huoneeseen, jossa on puupalkkirakenteet

Huomio!

Laitevauriot

Pyykinpesukone voi lingottaessa liikkua ja pudota tai kaatua jalustalta. Kiinnitä laitteen jalat ehdottomasti kiinnityssarjan avulla. Tilausno WMZ 2200, WX 9756, Z 7080X0

Huomautus: Jos kyseessä on puupalkkikatto, aseta pyykinpesukone:

- mieluiten huoneen kulmaan,
- vedenpitävän puulevyn päälle (vähintään 30 mm paksu), joka on kiinnitetty lattiaan tukevasti ruuveilla.

Sijoittaminen korokkeen päälle, jossa on laatikko

Korokkeen tilausnumero: WMZ 20490, WZ 20490, WZ 20510, WZ 20520

Laitteen sijoittaminen työtason alle tai keittiökaapistoon

Varoitus **Hengenvaara!**

Jännitteisten osien koskeminen aiheuttaa sähköiskun vaaran. Älä poista laitteen pintalevyä.

Huomautuksia

- Asennussyvennyksen on oltava 60 cm leveä.
- Sijoita pyykinpesukoneen vain yhtenäisen työtason alle, joka on kiinnitetty tukevasti viereisiin kalusteisiin.

Kuljetustukien poistaminen

Huomio!

Laitevauriot

- Kone on suojattu kuljetusta varten kuljetustuilla. Jos kuljetustukia ei ole poistettu, tuet saattavat vaurioittaa esim. rumpua koneen käydessä. Poista ehdottomasti 4 kuljetustukea ennen koneen ensimmäistä käyttökertaa. Ota kuljetustuet talteen.
- Jos konetta kuljetetaan myöhemmin, muista kiinnittää kuljetustuet takaisin paikoilleen kuljetusvaurioiden välttämiseksi.

Huomautus: Säilytä ruuvit ja holkit.

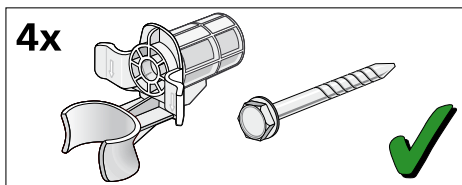

1. Ota letkut pois pidikkeistä.

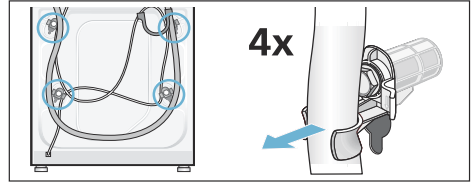

2. Löystytä ja poista kaikki 4 kuljetustukiruuvia ruuviavaimella, avainkoko 13. Poista holkit. Ota verkkojohto pois pidikkeistä.

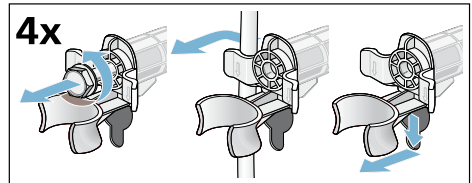

3. Kiinnitä suojatulpat paikoilleen. Lukitse suojatulpat kiinni painamalla lukitsinta.

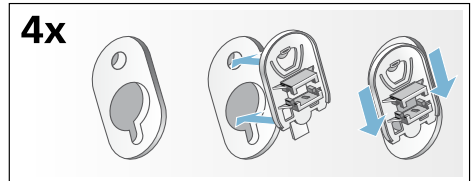

Letkujen ja johtojen pituudet

■ Vasemmanpuoleinen liitäntä

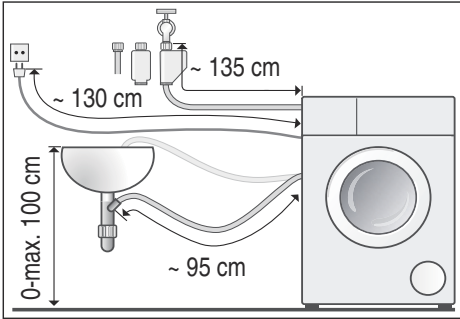

■ Oikeanpuoleinen liitäntä

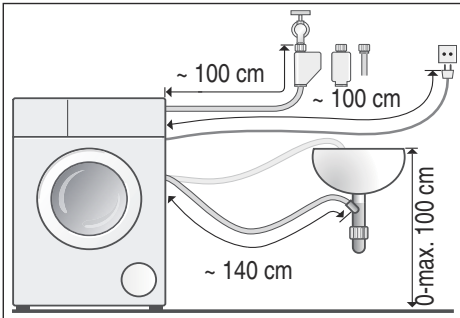

Ohje: Alan liikkeistä/huoltopalvelusta on saatavissa:

- Aquastop- tai kylmävesi-tuloletkun jatkoletku (n. 2,50 m); tilausno WMZ2380, WZ10130, CZ11350, Z7070X0
- Pidempi tulovesiletku (n. 2,20 m) Standard-malliin, osanumero huoltopalvelulle: 00353925

Tulovesi

Varoitus **Hengenvaara!**

Jännitteisten osien koskeminen aiheuttaa sähköiskun vaaran. Älä upota Aquastop-vesiturventiiliä veteen (sisältää sähköisen venttiilin).

Huomautuksia

- Käytä pyykinpesukonetta vain kylmän vesijohtoveden kanssa.
- Älä liitä pesukonetta paineettoman kuumavesivaraajan termostaattihanaan.
- Käytä vain koneen mukana tulevaa tai valtuutetusta huoltoliikkeestä hankittua vedenottoletkua. Älä asenna käytettyjä letkuja.
- Älä taita tulovesiletkua tai jätä sitä puristuksiin.
- Älä muuta (lyhennä, katkaise) tai katkaise tulovesiletkua (letku ei silloin ole enää riittävän luja).
- Kiristä ruuviliitokset vain käsikireydelle. Kierre saattaa vaurioitua kiristettäessä liian tiukkaan työkalulla (pihdeillä).
- Jos liitäntä tehdään vesihanaan 21 mm = 1/2", asenna ensin adapteri* ja tiivistelevy 21 mm:stä = 1/2" 26,4 mm:iin = 3/4".
* mallista riippuen toimitettu mukana

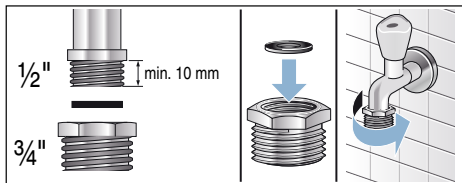

Vesijohtoverkon optimaalinen vedenpaine

vähintään 100 kPa (1 bar)

enintään 1000 kPa (10 bar)

Kun vesihana on auki, veden virtausmäärän tulee olla vähintään 8 l/min.

Jos vedenpaine on korkeampi, asenna paineenalennusventtiili.

Liitäntä

Liitä tulovesiletku vesihanaan (26,4 mm = 3/4") ja laitteeseen (ei tarpeen Aquastop-malleissa, kiinteä asennus):

■ Malli: **Standard**

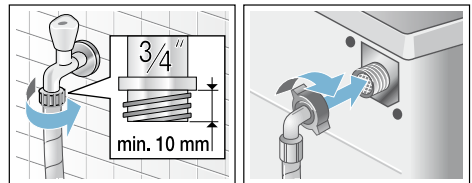

■ Malli: **Aqua-Secure**

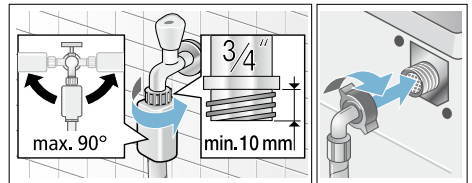

■ Malli: **Aquastop**

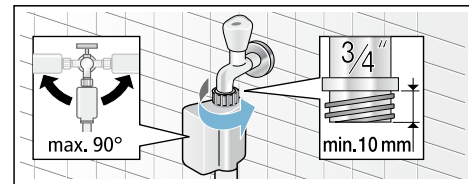

Huomautus: Avaa vesihana varovasti ja tarkasta liitäntäkohtien tiiviyys. Kierrelitiin on vesijohtopaineen alainen.

Poistovesi

Varoitus

Palamisvamman vaara!

Kun pesulämpötila on korkea, voit polttaa itsesi koskettaessasi kuumaa pesuvettä esim. kun kuuma pesuvesi poistuu pesualtaaseen. Varo koskettamasta kuumaa pesuvettä.

Huomio!

Vesivahinko

Jos korkea vedenpaine saa poistovesiletkun putoamaan pesualtaasta tai irtoamaan liitäntäkohdasta vettä pois pumpattaessa, ulosvaluva vesi voi aiheuttaa vesivahinkoja.

Varmista, että poistoletku ei pääse luiskahtamaan pois paikaltaan.

Huomio!

Laite tai tekstiilit voivat vahingoittua

Jos poistovesiletkun pää ulottuu poistettuun veteen asti, vesi saattaa imeytyä takaisin laitteeseen ja vaurioittaa laitetta/tekstiilejä.

Varmista, että:

- pesualtaan tulppa on poistettu.
- poistovesiletkun pää ei ulotu poistettuun veteen asti.
- vesi poistuu riittävän nopeasti.

Huomautus: Varo, ettei vedenpoistoletku mene mutkalle. Älä vedä letkua kireälle.

Liitäntä

■ Vedenpoisto pesualtaaseen

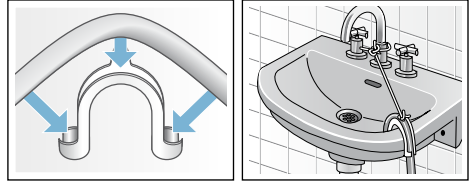

■ Vedenpoisto hajulukkaan

Liitäntäkohta on varmistettava letkunkiristimellä, \varnothing 24 - 40 mm (alan liikkeestä).

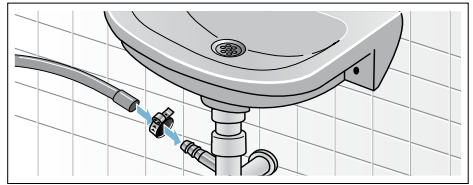

■ Vedenpoisto muoviputkeen, jossa on kumimuhvi, tai viemäriin

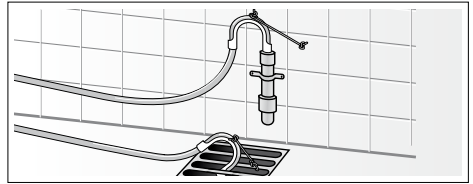

Suoristaminen

Suorista laite vesivaa'an avulla.

Jos kone on äänekäs tai se tärisee tai liikkuu, voi syynä olla, että kone ei ole vaakasuorassa!

1. Avaa vastamutterit kiertämällä ruuviavainta, avainkoko 17, myötäpäivään.
2. Tarkista vesivaa'an avulla, että kone on vaakasuorassa, korjaa asento tarvittaessa. Muuta korkeutta kiertämällä laitteen jalkaa. Laitteen on oltava tukevasti lattialla kaikkien neljän jalan varassa.
3. Kierrä laitteen kaikkien neljän jalan vastamutterit ruuviavaimella, avainkoko 17, käsikireyteen laitteen runkoa vasten. Pidä samalla kiinni jalasta, jottei korkeus muutu.

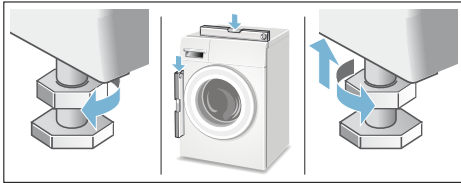

Sähköliitäntä



Varoitus **Hengenvaara!**

Jännitteisten osien koskeminen aiheuttaa sähköiskun vaaran.

- Tartu pistokkeeseen vain kuivin käsin.
- Vedä verkkojohtoa aina vain pistokkeesta, älä johdosta, koska johto voi vaurioitua.
- Älä irrota pistoketta koneen ollessa toiminnassa.

Ota huomioon seuraavat ohjeet ja varmista, että:

Huomautuksia

- Verkkojännite on sama kuin pyykinpesukoneen ilmoitettu jännite (laitetilvessä).
Liitäntäteho ja tarvittavan sulakkeen koko on merkitty laitekilpeen.
- Pyykinpesukone liitetään ainoastaan vaihtovirtaan määräysten mukaisesti asennetun ja maadoitetun pistorasian kautta.
- Verkkopistoke ja pistorasia sopivat toisiinsa.
- Johdon poikkipinta-ala on riittävä.
- Maadoitusjärjestelmä on asennettu vaatimusten mukaisesti.
- Verkkojohdon vaihtaa (tarvittaessa) vain sähköasentaja. Verkkajohto on saatavana varaosana huoltopalvelusta.
- Haaroitusjohtoja/-pistorasioita tai jatkojohtoja ei käytetä.
- Vikavirtasuojakytkintä käytettäessä käytetään vain kytkintä, jossa on merkintä .
Ainoastaan tämäntyyppiset suojakytkimet täyttävät nykyisin voimassa olevat määräykset.

- Verkkopistokkeeseen pääsee aina helposti käsiksi.
- Verkkajohto ei ole taitettu, ei jää puristuksiin, sitä ei muuteta eikä katkaista.
- Verkkajohto ei pääse kosketuksiin lämmönlähteiden kanssa.



Ennen ensimmäistä pesukertaa

Pyykinpesukone tarkastettiin huolellisesti ennen tehtaalta lähtemistä. Poista mahdollinen tarkastuksessa jäänyt vesi käyttämällä konetta ensimmäisen kerran **ilman** pyykkiä.





Huomautuksia

- Pesukoneen **pitää olla asianmukaisesti sijoitettu** ja **liitetty**, alkaen → *Sivu 14*
- Älä ota vaurioitunutta konetta käyttöön. Ota yhteys huoltopalveluun.

Alkuvalmistelut:

1. Tarkasta kone.
2. Täytä annostelusäiliöt  ja .
→ *Sivu 47*
3. Irrota suojakalvo ohjauspaneelistä.
4. Liitä pistoke pistorasiaan.
5. Avaa vesihana.

Ohjelman käynnistäminen ilman pyykkiä:

1. Kytke laite päälle.
2. Sulje täyttöluukku (älä laita pyykkiä koneeseen!).
3. Aseta ohjelma **Rummun puhdistus 90 °C**.
4. Avaa pesuainekotelo.
5. Kaada n. 1 litra vettä lokeroon  .
6. Laita pesupulveria lokeroon  .

Huomautus: Annostelee vain puolet pesuainevalmistajan suosittelemasta pesuainemäärästä, jotta vältät vaahdon muodostumisen. Älä käytä villa- tai hienopesuainetta.

7. Sulje pesuainekotelo.
8. Paina valitsinta ►||.
9. Kun ohjelma on päättynyt, kytke laite pois päältä.

Pyykinpesukone on nyt käyttövalmis.

Kuljettaminen

esimerkiksi muuton yhteydessä

Huomio!

Annostelusäiliöstä ulos valuva pyykinpesuaine/huuhteluaine voi vaurioittaa laitetta

Ulos valuva pyykinpesuaine/huuhteluaine saattaa heikentää laitteen toimintaa, esim. elektroniikka voi vioittua.

Tyhjennä annostelusäiliöt ennen laitteen kuljettamista.

Alkuvalmistelut:

1. Sulje vesihana.
2. Poista vedenpaine tulovesiletkusta:
→ *Sivu 62* ; Puhdistus ja huolto - Tulovesiletkun sihti tukossa
3. Irrota pyykinpesukone sähköverkosta.
4. Laske loppu pesuvesi pois:
→ *Sivu 61* ; Puhdistus ja huolto - Pesupumppu tukossa, hätätyhjennys
5. Irrota letkut.
6. Tyhjennä annostelusäiliöt.
→ *Sivu 60*

Kuljetustukien kiinnitys:

1. Irrota suojatulpat ja ota ne talteen.
Käytä tarvittaessa apuna ruuvimeisseliä.

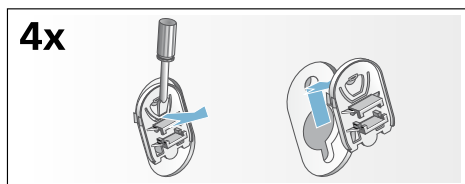

2. Kiinnitä kaikki 4 holkkia paikoilleen. Kiinnitä verkkojohto pidikkeisiin. Aseta kuljetustukiruuvit paikoilleen ja kiristä ne ruuviavaimella, avainkoko 13.

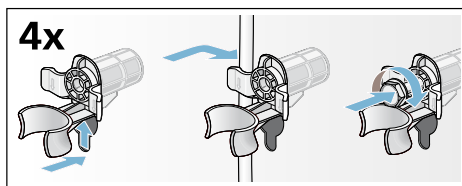

Ennen uutta käyttöönottoa:

Huomautuksia

- Poista ehdottomasti **kuljetustuet!**
- Jotta pyykinpesuainetta ei joudu käyttämättömänä viemäriputkeen seuraavan pesun yhteydessä: kaada n. 1 litra vettä lokeroon  ja valitse ja käynnistä ohjelma **Veden poisto**.



Pikakäyttöohjeet

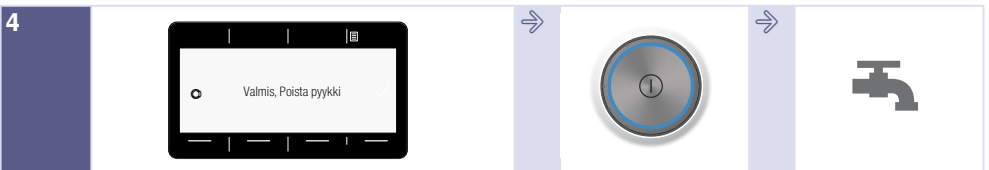
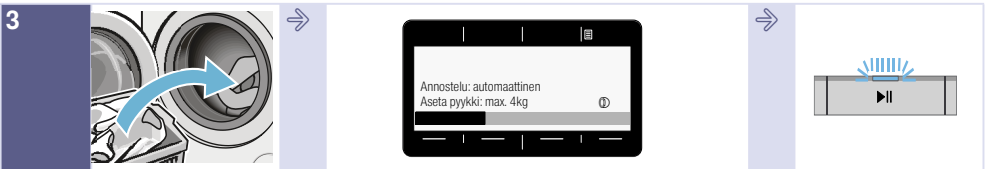
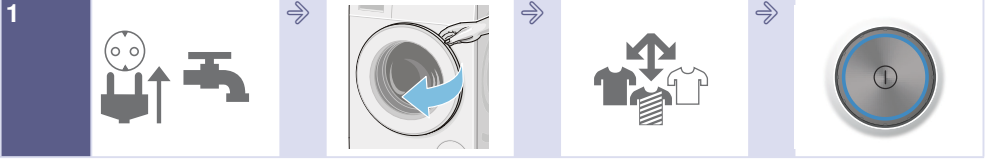

Tutustuminen laitteeseen

Pyykinpesukone

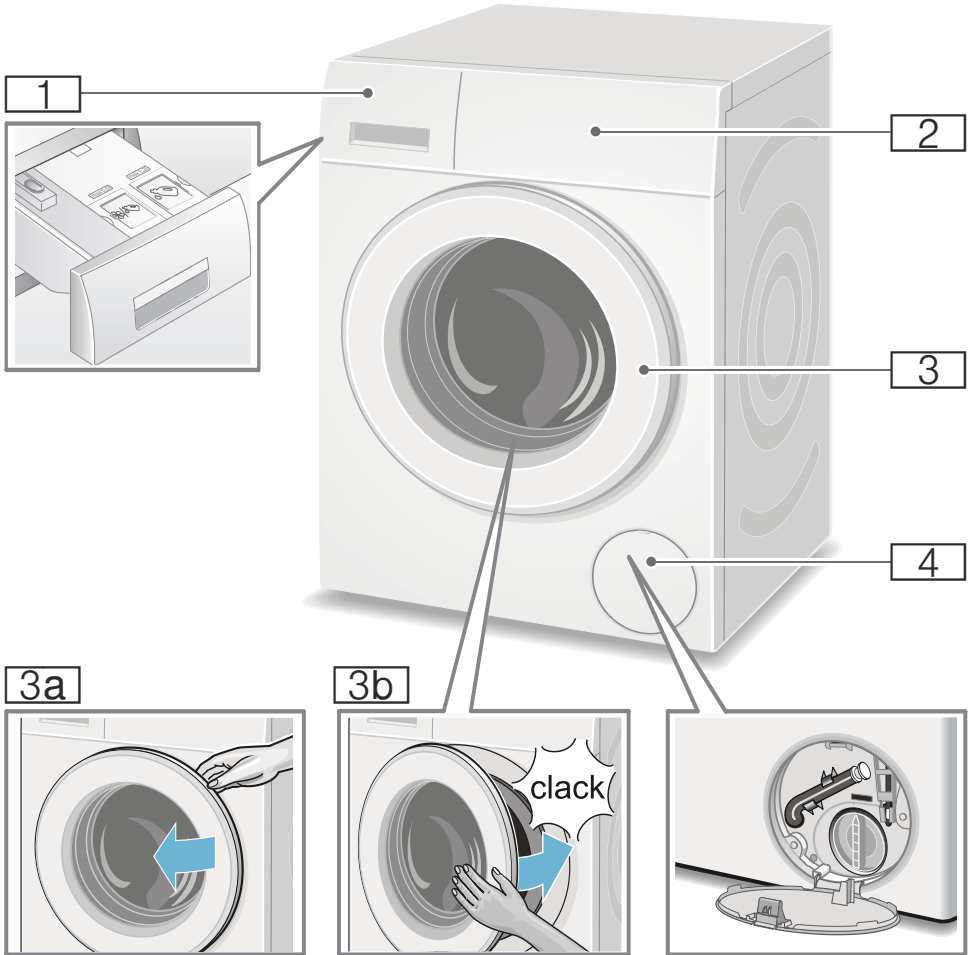

- 1** Pesuainekotelo ja merkkivalot
i-Dos-säiliöille kotelon
kädensijassa → *Sivu 47*
- 2** Ohjauspaneeli/näyttöruutu
- 3** Täyttöluukku ja kahva
- 3a** Täyttöluukun avaaminen
- 3b** Täyttöluukun sulkeminen
- 4** Huoltoluukku

Ohjauspaneeli

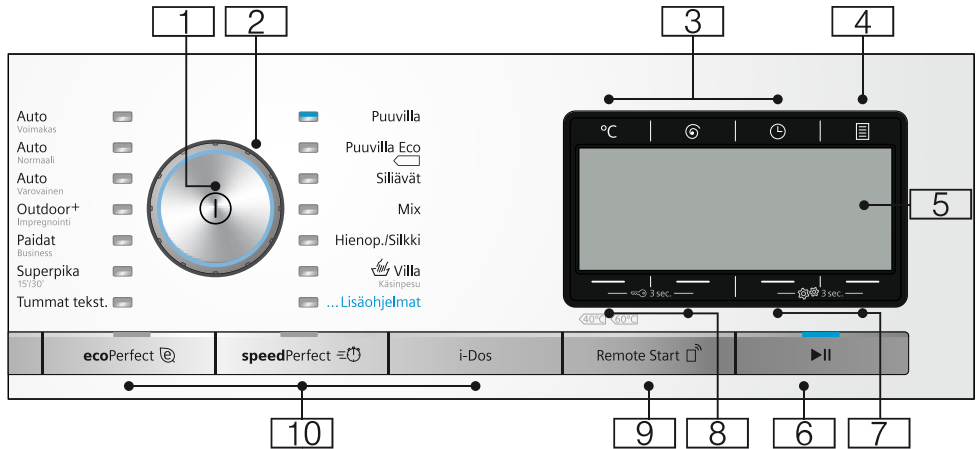

Huomautus: Kaikki valitsimet (paitsi pääkytkin) reagoivat herkästi kosketukseen, kevyt painallus riittää.

1 Pääkytkin
laitteen kytkemiseksi päälle/pois päältä: paina valitsinta ①.

2 Ohjelmavalitsin
ohjelman valintaa varten. Ohjelmavalitsinta voidaan kääntää molempiin suuntiin. Ohjelmataulukko → *Sivu 31*

3 Valitsimet ohjelman ennakoasetusten muuttamiseksi: → *Sivu 37*

- Lämpötila (°C),
- Linkousnopeus (⊙),
- Valmis vasta (⌚)

4 Valinnat (☰) → *Sivu 28*,
→ *Sivu 39*

5 Näyttöruutu asetuksia ja tietoja varten

6 Valitsin ▶▶:

- ohjelman käynnistämistä varten,
- ohjelman taukoa varten, esimerkiksi pyykin lisäämiseksi → *Sivu 45*,
- ohjelman keskeyttämistä varten

7 Valitsimet **Laiteasetukset** (⚙️ 3 sec.) laitteen asetusten, esimerkiksi valitsinäänien, muuttamista varten, yhteenveto kaikista valittavissa olevista laiteasetuksista → *Sivu 28*,



8 Valitsimet **Lapsilukko** (🔒 3 sec.) lapsilukon aktivointia/deaktivointia varten → *Sivu 45*

- 9 Valitsin **Kauko-ohjaus** (Remote Start ) sallii laitteen ohjelman kaukokäynnistämisen Home Connect -sovelluksen avulla. Kaukokäynnistys pysyy valinnan jälkeen aktiivisena 24 tuntia ja deaktivoituu sen jälkeen automaattisesti, jos et ole käynnistänyt ohjelmaa Home Connect -sovelluksen kautta. Jos laitetta käytetään, kuten esimerkiksi avataan luukku tai valitaan toinen ohjelma, kaukokäynnistysvalitsin deaktivoituu turvallisuussyistä.

Huomautuksia

- Täyttöluukun pitää olla kiinni, jotta kaukokäynnistys aktivoituu.
- Jos olet valinnut lapsilukon, et voi aktivoida kaukokäynnistystä.

Painamalla valitsinta yli 3 sekuntia siirryt Home Connect -asetuksiin .

- 10 **Valitsimet ohjelmien lisäasetusten valintaa varten** ecoPerfect , speedPerfect , i-Dos → *Sivu 31*

Näyttöruutu

Päävalikko ohjelmavalinnan jälkeen esimerkiksi **Siliävät**

Näyttöruudussa olevat nuolet näyttävät, mihin suuntaan ohjelman ennakoasetuksia voidaan muuttaa yläpuolella tai alapuolella olevilla valitsimilla.



... Lisäohjelmat ohjelmia valittu

ja esimerkiksi ohjelma **Linkous** valinta: Nuolien alapuolella olevilla valitsimilla voit valita haluamasi ohjelman. Valinta vahvistetaan valintamerkillä.

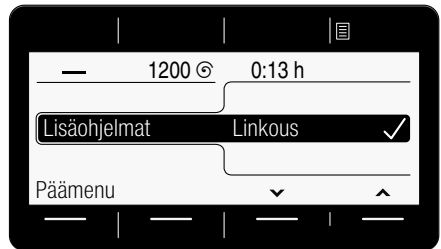

Odota tai palaa takaisin valitsimella **Päävalikko**, valittu ohjelma näkyy näytössä.

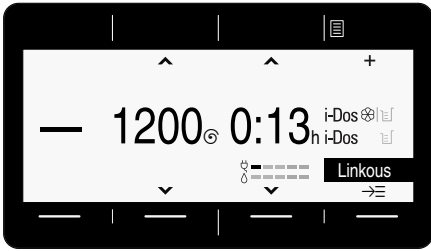

Kun haluat vaihtaa ohjelman, kosketa valitsinta, jonka tausta on musta, ja muuta ohjelma.

Annostelusäiliön ja annostelumäärän valinta i-Dos-valitsimella

Paina valitsinta **i-Dos**.

Valitse kahden vasemmanpuoleisen nuolen alapuolella olevilla valitsimilla haluamasi annostelusäiliö, esim.

i-Dos

Valitse kahden oikeanpuoleisen nuolen alapuolella olevilla valitsimilla pesuaineen annostelumäärä, esim.

keskimääräinen. Valinta vahvistetaan valintamerkillä.

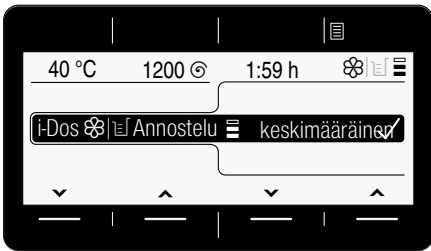

Odota tai palaa valitsimella **i-Dos** takaisin päävalikkoon.

Valitsin Valinnat (☰) valittu

ja valitse esimerkiksi lisävalinta **Ei linkousta** (☹):

Valitse lisätoiminto kummankin vasemmanpuoleisen nuolen alla olevilla valitsimilla. Valitse asetus molemmilla oikeanpuoleisilla valitsimilla. Valitut

lisävalinnat ovat heti aktiiviset ja ne näkyvät näyttöruudussa.

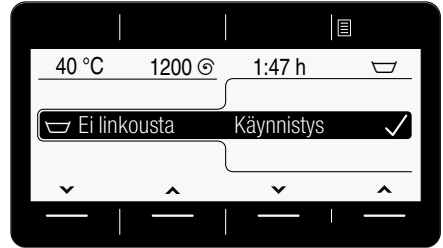

Odota tai palaa valitsimella **Valinnat** (☰) takaisin päävalikkoon.

Valitsimet Laiteasetukset (⚙️ 3 sec.) valittu

Laitteen asetusten muuttaminen, esimerkiksi **äänimerkin** voimakkuus → *Sivu 57*

Valitse asetus kummankin vasemmanpuoleisen nuolen alla olevilla valitsimilla. Valitse asetus molemmilla oikeanpuoleisilla valitsimilla. Valinta vahvistetaan valintamerkillä.

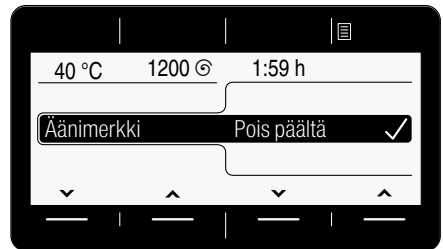

Odota tai palaa valitsimilla **Laiteasetukset** (⚙️ 3 sec.) (pidä uudelleen painettuna) takaisin päävalikkoon.



Pyykki

Pyykin esivalmistelu

Huomio!

Laitevauriot/tekstiilien vauriot

Esineet (esim. kolikot, paperiliittimet, neulat, naulat) voivat vahingoittaa tekstiilejä tai pyykinpesukoneen rakenneosia.

Noudata sen tähden seuraavia pyykin esikäsitelyä koskevia ohjeita:

- Tyhjennä taskut.

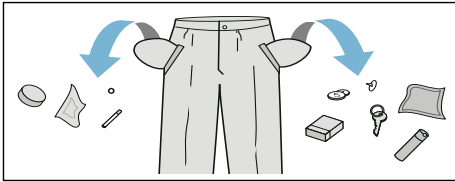

- Varo, ettei pyykin joukkoon pääse metalliesineitä (paperiliittimiä tms.), ja poista ne tarvittaessa.
- Pese hellävaraisen käsittelyn vaativat tekstiilit ja vaatekappaleet (sukat, kaarituelliset rintaliivit) pesupussissa.
- Sulje vetoketjut, napit ja nepparit.
- Harjaa taskuissa ja käänteissä oleva hiekka pois.
- Irrota verhoista pidikkeet tai sido ne pesupussin sisään.

Pyykin lajittelu

Lajittele pyykki valmistajan hoito-ohjeiden ja hoito-ohjemerkitöjen ja seuraavien ominaisuuksien mukaan:

- Kangas/kuitutyyppi
- Väri

Huomautus: Pyykki voi värjäytyä. Pese sen tähden valkoinen ja värillinen pyykki erikseen. Pese uudet värilliset tekstiilit ensimmäistä kertaa erillään.

- Likaisuus
Pestävien vaatekappaleiden tulisi olla myös suunnilleen yhtä likaisia. Muutamia esimerkkejä likaisuusasteista löydät → *Sivu 30*
 - **Kevyesti likaantunut:** älä esipese, valitse tarvittaessa asetus **speedPerfect**
 - **Normaali**
 - **Runsaasti likaantunut:** laita koneeseen vähemmän pyykkiä, valitse ohjelma, jossa on mukana esipesu
 - **Tahrat:** poista/esikäsittele tahrat tuoreina. Painele ensin tahraa saippuaveteen kostutetulla liinalla. Älä hankaa. Pese sitten tekstiili sopivalla pesuohjelmalla. Pinttyneet ja kuivuneet tahrat voivat joskus poistua vasta usean pesukerran jälkeen.
- Hoito-ohjeiden symbolit
Huomautus: Symboleissa olevat luvut viittaavat korkeimpaan sallittuun pesulämpötilaan.
 - Sopii tavanomaiseen pesuun; esim. ohjelma Puuvilla
 - Pestävä hellävaraisesti; esim. ohjelma Siliävät
 - Pestävä erittäin hellävaraisesti; esim. ohjelma Hienopesu/silkki
 - Käsin pestävä pyykki; esimerkiksi ohjelma Villa
 - Vesipesu kielletty.



Pesuaine

Oikea pesuainevalinta

Hoito-ohjemerkinästä saat tietoa oikeasta pyykinpesuaineesta, lämpötilasta ja pyykin käsittelystä. → myös www.sartex.ch

Sivustolta www.cleanright.eu löydät paljon hyödyllistä tietoa kotitalouskäyttöön tarkoitetuista pesu-, hoito- ja puhdistusaineista.

- **Valkopesuaine, joka sisältää optisia kirkasteita**
sopii valkopesuun soveltuvaan valkoiseen pellava- tai puuvillapyykkiin
Ohjelma: Puuvilla / kylmä - maks. 90 °C
- **Kirjopesuaine, joka ei sisällä valkaisuaineita eikä optisia kirkasteita**
sopii kirjopyykkiin, joka on pellavaa tai puuvillaa
Ohjelma: Puuvilla / kylmä - maks. 60 °C
- **Kirjo- tai hienopesuaine, joka ei sisällä optisia kirkasteita**
sopii kirjopyykkiin, siliäville kuiduille ja synteettisille materiaaleille
Ohjelma: Siliävät / kylmä - maks. 60 °C
- **Hienopesuaine**
sopii hellävaraista käsittelyä vaativille tekstiileille, silkille tai viskoosille
Ohjelma: Hienopesu/Silkki / kylmä - maks. 40 °C
- **Villanpesuaine**
sopii villalle
Ohjelma: Villa / kylmä - maks. 40 °C

Energian ja pesuaineen säästö

Kun pyykki on kevyesti tai normaalisti likaantunutta, voit säästää energiaa (alentamalla pesulämpötilaa) ja pesuainetta:

Säästäminen

Matalampi lämpötila ja pienempi pesuainemäärä annosteluosituksen mukaan



Lämpötila hoito-ohjemerkinästä ja pesuainemäärä annosteluosituksen ja runsaasti likaantuneen pyykin mukaan

Likaisuus/ohje

kevyt

Likaa tai tahroja ei ole havaittavissa. Vaatteisiin on tarttunut ihon tuoksu, esim.:

- kevyet kesä-/urheiluvaatteet (muutaman tunnin käytetyt)
- T-paidat, kauluspaidat, puserot (enintään 1 päivän käytetyt)
- vieraiden vuodevaatteet ja pyyheliinat (1 päivän käytetyt)

normaali

Näkyvää likaa/tai vähän helppoja tahroja, esim.:

- esim. T-paidat, kauluspaidat, päitapuserot (erittäin hikisiä, käytetty useamman kerran)
- käsipyyhkeet, vuodevaatteet (olleet käytössä 1 viikon)

runsas









Selvästi näkyvää likaa ja/tai tahroja, esim. astiapyyhkeet, vauvanpyykki, työvaatteet

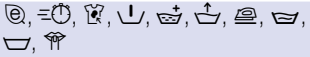

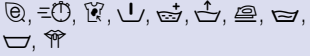

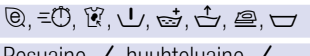



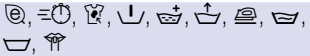

























Huomautus: Noudata aina valmistajan ohjeita kaikkien pyykinpesu-, tahranpoisto- ja huuhteluaineiden annostelussa. → *Sivu 44*

































Ohjelmataulukko







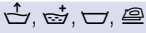

Ohjelmavalitsimen ohjelmat

Ohjelma/pyykkilaji/ohjeita	Asetukset
Ohjelman nimi Lyhyt kuvaus ohjelmasta ja/tai siitä, minkä tyyppisille tekstiileille se sopii.	Suurin sallittu täyttömäärä Valittavissa oleva Lämpötila ; (☹ = kylmä) Valittavissa oleva Linkousnopeus ; 0 = ei linkousta, vain veden poisto Valittavissa olevat ohjelman lisäasetukset* Mahdollinen automaattinen annostelu: ■ nestemäiselle pesuaineelle (☒) ja ■ huuhteluaineelle (☞) valittavissa/poistettavissa ✓, ei valittavissa -
Puuvilla Kulutusta kestävä, valkopesuun soveltuvat tekstiilit, jotka ovat puuvillaa tai pellavaa Huomautuksia ■ Asetuksella ecoPerfect ☹ pesulämpötila on matalampi kuin valittu lämpötila. Jos haluat pesuveden saavuttavan nimenomaan tietyn lämpötilan, käytä ohjelmaa ilman asetusta ecoPerfect ☹ tarvittaessa korkeammalla lämpötilalla. ■ Asetuksella speedPerfect ☺ soveltuu pikaohjelmaksi kevyesti likaantuneelle pyykille.	enint. 9 kg/5*** kg ☹ - 90 °C 0 - 1600** r/min ☹, ☺, ☹, ☺, ☺, ☹, ☹, ☹, ☹, ☹, ☹ Pesuaine ✓, huuhteluaine ✓
Puuvilla Eco ◀ Kulutusta kestävä, valkopesun kestävä tekstiilit, jotka ovat puuvillaa tai pellavaa; energiankäytön kannalta optimoitu pesu, matalampi lämpötila pesutehon pysyessä samana, ohjelmalle Puuvilla . Huomautus: . Todellinen pesulämpötila saattaa energiansäästösyistä poiketa ilmoitetusta ohjelman lämpötilasta, pesuteho vastaa valitun lämpötilan tehoa.	enint. 9 kg ☹ - 90 °C 0 - 1600** r/min ☹, ☺, ☹, ☺, ☺, ☹, ☹, ☹, ☹, ☹, ☹ Pesuaine ✓, huuhteluaine ✓
* Ohjelmat ja ohjelmien lisäasetukset riippuvat laitemallista. Käytettävissä olevat ohjelmat/asetukset voidaan valita joko suoraan ohjauspaneelistai tai kohdasta ... Lisäohjelmat ohjelmat tai Valinnat (☒). ** suurin sallittu linkousnopeus mallista ja ohjelmasta riippuen *** pienempi täyttömäärä asetuksella speedPerfect ☺	

Ohjelma/pyykkilaji/ohjeita	Asetukset
Siliävät Tekstiilit, jotka ovat synteettistä materiaalia tai sekoitekuitua	enint. 4 kg  - 60 °C 0 - 1200** r/min  Pesuaine ✓, huuhteluaine ✓
Mix Sekalainen pyykki, jossa on puuvillaisia ja synteettisiä tekstiilejä	enint. 4 kg  - 40 °C 0 - 1600** r/min  Pesuaine ✓, huuhteluaine ✓
Hienop. / Silkki Hellävaraisen pesun vaativille tekstiileille, jotka ovat esim. silkkiä, satiinia, synteettistä materiaalia tai sekoitekuitua (esim. silkkipuserot, -huivit) Huomautus: . Käytä konepesuun sopivaa hellävaraista käsittelyä vaativille tekstiileille tai silkille tarkoitettua pyykinpesuainetta.	enint. 2 kg  - 40 °C 0 - 800** r/min  Pesuaine ✓, huuhteluaine ✓
 Villa / Käsinpesu Käsin- ja konepesunkestävät tekstiilit, jotka ovat villaa tai villasekoitetta; erityisen hellävarainen pesuohjelma pyykin kutistumisen estämiseksi, pidemmät ohjelmataut (tekstiilit ovat pesuvedessä) Huomautuksia <ul style="list-style-type: none"> ■ Villa on eläimistä saatua luonnonkuitua, esim.: angora, alpukka, laama, lammas. ■ Käytä konepesuun villalle soveltuvaa pyykinpesuainetta. 	enint. 2 kg  - 40 °C 0 - 800** r/min  Pesuaine -, huuhteluaine ✓
Hygienia Kulutusta kestävä tekstiilit, jotka ovat puuvillaa tai pellavaa Huomautus: . Sopii erityisesti korkeisiin hygieniavaatimuksiin tai erityisen herkälle iholle. Ohjelma pesee pidempään määritetyssä lämpötilassa, käyttää enemmän vettä ja huuhtelee pidempään.	enint. 6,5 kg  - 60 °C 0 - 1600** r/min  Pesuaine ✓, huuhteluaine ✓
* Ohjelmat ja ohjelmien lisäasetukset riippuvat laitemallista. Käytettävissä olevat ohjelmat/asetukset voidaan valita joko suoraan ohjauspaneelista tai kohdasta ... Lisäohjelmat ohjelmat tai Valinnat (☑).	
** suurin sallittu linkousnopeus mallista ja ohjelmasta riippuen	
*** pienempi täyttömäärä asetuksella speedPerfect =☺	

Ohjelma/pyykkilaji/ohjeita	Asetukset
Superpika 15'/30' * Erittäin lyhyt ohjelma n. 15 / 30 minuuttia, sopii pienelle määrälle kevyesti likaantunutta pyykkiä Huomautus: . Asetuksella speedPerfect  suoritetaan ohjelma Superpika 15' .	enint. 2 / 3,5 kg  - 40 °C 0 - 1200** r/min    Pesuaine ✓, huuhteluaine ✓
Superpika 15' * Erittäin lyhyt ohjelma n. 15 minuuttia, sopii pienelle määrälle kevyesti likaantunutta pyykkiä	enint. 2 kg  - 40 °C 0 - 1200** r/min   Pesuaine ✓, huuhteluaine ✓
Tummat tekst. Tummat puuvillatekstiilit ja tummat siliävät tekstiilit; pese tekstiilit sisäpuoli ulospäin käännettynä.	enint. 3,5 kg  - 40 °C 0 - 1200** r/min        Pesuaine ✓, huuhteluaine ✓
Outdoor * Ulkoilu- ja vapaa-ajan asut, joissa on kalvomateriaalia, ja vettä hylkivät tekstiilit Huomautuksia <ul style="list-style-type: none"> ■ Käytä konepesuun soveltuvia erikoispesuaineita, annostelevä valmistajan ohjeiden mukaan lokeroon II. ■ Älä käsittele tekstiilejä huuhteluaineella. ■ Puhdista ennen pesua pesuainekotelo (manuaaliset lokerot) huolellisesti huuhteluainejäämistä. 	enint. 2 kg  - 40 °C 0 - 800** r/min        Pesuaine -, huuhteluaine -
Yöohjelma Mix * Erityisen hiljainen pesuohjelma pyykinpesuun yöllä, sopii tekstiileille, jotka ovat puuvillaa, pellavaa, synteettistä materiaalia tai sekoitekuitua Huomautuksia <ul style="list-style-type: none"> ■ Loppusignaali deaktivoitu, ■ ennakoasetettu pienempi loppulinkousnopeus ja lyhyempi pesuaika 	enint. 4 kg  - 40 °C 0 - 1600** r/min        Pesuaine ✓, huuhteluaine ✓
* Ohjelmat ja ohjelmien lisäasetukset riippuvat laitemallista. Käytettävissä olevat ohjelmat/asetukset voidaan valita joko suoraan ohjauspaneelistä tai kohdasta ... Lisäohjelmat ohjelmat tai Valinnat (). ** suurin sallittu linkousnopeus mallista ja ohjelmasta riippuen *** pienempi täyttömäärä asetuksella speedPerfect 	

Ohjelma/pyykkilaji/ohjeita	Asetukset
Paidat / Business Paidat ja paitapuserot, joita ei tarvitse siliittää ja jotka ovat puuvillaa, pellavaa, synteettistä materiaalia tai sekoitekuitua	enint. 2 kg  - 60 °C
Huomautuksia <ul style="list-style-type: none">Asetuksella Rypistymisesto () paidat/puserot lingotaan vain kevyesti, ripustetaan kuivumaan vettä valuvina. —> oikenevat itsestäänPese silkkiä tai muuta hellävaraista käsittelyä vaativaa materiaalia olevat paidat/puserot Hienop. / Silkki-ohjelmalla.	0 - 800** r/min  ,  ,  ,  ,  ,  ,  ,  ,   Pesuaine ✓, huuhteluaine ✓
Untuvatyynt * Konepestävät untuvatyytteiset tekstiilit, tyyntyt, täkit; soveltuu myös synteettisiin täytteisiin	enint. 2 kg  - 60 °C
Huomautus: . Pese isot vaatekappaleet erillään. Käytä hienopesuainetta - noudata pesuohjelmekintöjä. Annostelee pesuainetta säästeliäästi.	0 - 1200** r/min  ,  ,  ,  , 
Verhot * 3,5 kg painavia verhoja tai 25 – 30 m ² kevyitä verhoja	enint. 3,5 kg  - 40 °C
Huomautuksia <ul style="list-style-type: none">Alhaisempi linkousnopeus huuhtelukertojen välissä ja lopussa, käytä verhoille konepesuun soveltuvaa pyykinpesuainetta.Tehtaalla on asetettu ennakkoon valitsin Esipesu () . Jos et halua esipestä, deaktivoi valitsin.	0 - 800** r/min  ,  ,  ,  ,  ,  ,  ,  , 
Rummun puhdistus Ohjelma rummun ja pesuvesisäiliön puhdistusta ja hoitoa varten, esim. ennen ensimmäistä pesua, toistuvien pesujen jälkeen matalassa lämpötilassa (40 °C ja alempi) tai jos pesukoneessa on epämiellyttävä haju pidemmän poissaolon jälkeen. Merkkipäivä	0 kg 80, 90 °C 1200 r/min 
Rummun puhdistus vilkkuu, jos et ole pitkään aikaan käyttänyt ohjelmaa, jossa pesulämpötila on 60 °C tai korkeampi.	Pesuaine -, huuhteluaine -
Huomautuksia <ul style="list-style-type: none">Pese rummunhoito-ohjelmalla ilman pyykkiä.Käytä valkopesuun soveltuvaa pesujauhetta tai valkaisuainetta sisältävää pesuainetta. Annostelee vain puolet pesuainevalmistajan suosittelemasta pesuainemäärästä, jotta vältät vaahdon muodostumisen. Älä käytä villa- tai hienopesuainetta.	
* Ohjelmat ja ohjelmien lisäasetukset riippuvat laitemallista. Käytettävissä olevat ohjelmat/asetukset voidaan valita joko suoraan ohjauspaneelista tai kohdasta ... Lisäohjelmat ohjelmat tai Valinnat () .	
** suurin sallittu linkousnopeus mallista ja ohjelmasta riippuen	
*** pienempi täyttömäärä asetuksella speedPerfect 	

Ohjelma/pyykkilaji/ohjeita	Asetukset
Huuhtelu * Lisähuuhtelu ja linkous	- - 0 - 1600** r/min  Pesuaine -, huuhteluaine ✓
Linkous * Ylimääräinen linkous, jonka nopeus voidaan valita	- - 0 - 1600** r/min  Pesuaine -, huuhteluaine -
Veden poisto * Poistaa huuhteluveden esimerkiksi asetuksen  (Jää veteen = ilman loppulinkousta) jälkeen	- - - - Pesuaine -, huuhteluaine -
Outdoor + Impregnointi * Pesuohjelma, jonka lopussa tekstiilit impregnoidaan eli suojakäsittellään. Soveltuu impregnoitaville ulkoilu- ja vapaa-ajan asuille, joissa on kalvomateriaalia, ja vettä hylkiville tekstiileille	enint. 1 kg  - 40 °C 0 - 800** r/min  Pesuaine -, huuhteluaine -
<ol style="list-style-type: none"> Valitse ohjelma. Annostele ulkoilutekstiilien erikoispyykinpesuaine lokeroon . Paina valitsinta ►II. Ohjelma pysähtyy ennen viimeistä huuhtelukertaa. Noudata näyttöruudussa olevaa ohjetta. Annostele impregnointiaine (enint. 170 ml) lokeroon . Paina valitsinta ►II. Tekstiilien jälkikäsittely valmistajan ohjeiden mukaan. 	
Huomautuksia	
<ul style="list-style-type: none"> ■ Käytä konepesuun soveltuvia erikoispyykinpesuaineita, annostelee valmistajan ohjeiden mukaan: ■ Älä käsittele tekstiilejä huuhteluaineella. ■ Puhdista ennen pesua pesuainekotelo (manuaaliset lokerot) huolellisesti huuhteluainejäämistä. 	
* Ohjelmat ja ohjelmien lisäasetukset riippuvat laitemallista. Käytettävissä olevat ohjelmat/asetukset voidaan valita joko suoraan ohjauspaneelistä tai kohdasta ... Lisäohjelmat ohjelmat tai Valinnat ().	
** suurin sallittu linkousnopeus mallista ja ohjelmasta riippuen	
*** pienempi täyttömäärä asetuksella speedPerfect 	

Ohjelma/pyykkilaji/ohjeita	Asetukset
Sportswear * Urheilu ja vapaa-ajan tekstiilit, jotka ovat mikrokuitua	enint. 2 kg - 40 °C
Huomautuksia <ul style="list-style-type: none"> ■ Älä käsittele tekstiilejä huuhteluaineella. ■ Puhdista ennen pesua pesuainekotelo (manuaaliset lokerot) huolellisesti huuhteluainejäämistä. 	0 - 800** r/min , , , , , , , , , ,
Auto Normaali * Kulutusta kestävä tekstiilit; laite tunnistaa automaattisesti pyykin likaisuusasteen ja tekstiilityypin ja säättää pesuohjelman kulun ja älykkään annostelun optimaaliseksi.	enint. 6 kg 40 °C 1400** r/min , ,
Auto Varovainen * Pyykki käsitellään hellävaraisesti; laite tunnistaa automaattisesti pyykin likaisuusasteen ja tekstiilityypin ja säättää pesuohjelman kulun ja älykkään annostelun optimaaliseksi.	enint. 3,5 kg 30 °C 1000** r/min , ,
Auto Voimakas * Intensiivisempi pyykin käsittely; laite tunnistaa automaattisesti pyykin likaisuusasteen ja tekstiilityypin ja säättää pesuohjelman kulun ja älykkään annostelun optimaaliseksi.	enint. 6 kg 60 °C 1400** r/min , ,
* Ohjelmat ja ohjelmien lisäasetukset riippuvat laitemallista. Käytettävissä olevat ohjelmat/asetukset voidaan valita joko suoraan ohjauspaneelista tai kohdasta ... Lisäohjelmat ohjelmat tai Valinnat (). ** suurin sallittu linkousnopeus mallista ja ohjelmasta riippuen *** pienempi täyttömäärä asetuksella speedPerfect	

Tärkkäys

Huomautus: Älä käsittele tekstiilejä huuhteluaineella.

1. Kytke laite päälle.
2. Valitse ohjelma **Huuhtelu**.
3. Annostele nestemäinen tärkki valmistajan ohjeiden mukaan lokeroon (puhdista tarvittaessa ensin lokero).
4. Paina valitsinta ►II.

Värjäys/värin poisto

Värjää koneessa vain kotitalouskäyttöön tarkoitettuja määriä. Suola saattaa syövyttää teräspintoja! Noudata värjäysaineen valmistajan ohjeita.

Älä poista tekstiileistä väriä pyykinpesukoneessa!

P+ Ohjelmien esiasetukset

Ohjelman ennakoasetukset näkyvät ohjelman valinnan jälkeen päävalikossa.

Näyttöruutu → *Sivu 27*

Voit muuttaa ennakoasetuksia:

- Lämpötila , Linkousnopeus ja Valmis vasta niin kauan kuin nuolet näkyvät päävalikossa ja/tai
- iDos-asetukset , → *Sivu 38*

Yhteenvedon kaikista eri ohjelmille valittavista asetuksista löydät alkaen → *Sivu 31* .

Lämpötila

(°C)

Voit muuttaa asetetun lämpötilan ennen ohjelmaa ja ohjelman kuluessa sen mukaan, missä vaiheessa ohjelma on.

Maksimi lämpötila, jonka voit säätää, riippuu valitusta ohjelmasta.

Linkousnopeus

(⊙)

Voit muuttaa linkousnopeutta (r/min; kierrosta minuutissa) ennen ohjelmaa ja ohjelman kuluessa sen mukaan, missä vaiheessa ohjelma on.

Suurin asetettavissa oleva linkousnopeus riippuu valitusta ohjelmasta ja konemallista.

Asetus 0 : ei linkouksia, vesi pumpataan vain pois. Pyykki jää märkänä rumpuun, pyykille, jota ei haluta lingota.

Valmis vasta

(⌚)

Ohjelmavalinnan jälkeen päävalikossa näkyy ohjelman kesto.

Ennen ohjelman käynnistämistä voit ajastaa ohjelman päättymisajan ennakolta tunnin välein (h = tunti), maksimiaika on 24 h.

Ohjelman käynnistämisen jälkeen valittu tuntimäärä, esimerkiksi **8h** näkyy näytössä, ja ajastin alkaa laskea tätä aikaa alaspäin, kunnes pesuohjelma käynnistyy. Sitten näytössä näkyy ohjelman kesto.

Huomautus: Laite säätää automaattisesti ohjelman keston pesuohjelman aikana. Ohjelman ennakoasetusten tai ohjelman asetusten muuttaminen, lisävalinnat, vaahtomäärän tunnistus, epätasapainon tunnistus, pyykkimäärä tai likaisuus voivat muuttaa myös ohjelman kestoä.

Ohjelman käynnistämisen jälkeen, sinä aikana kun ajastin laskee ennalta valittua tuntimäärää alaspäin, voit muuttaa tuntimäärää seuraavasti:

1. Paina valitsinta ►.
2. Muuta tuntilukua valitsimella
3. Paina valitsinta ►.

Valmis vasta.

Ohjelman käynnistymisen jälkeen, ohjelman keston siis kuluessa, voit tarvittaessa lisätä tai poistaa pyykkiä.
→ *Sivu 45*





i-Dos-asetukset

Pyykinpesukoneessa on älykäs annostelujärjestelmä nestemäiselle pyykinpesuaineelle ja huuhteluaineelle (tai pesuaineelle asetuksella **Säiliön sisältö: Pesuaine** → *Sivu 57*).

Pesu- ja huuhteluaine annostellaan pesukoneen useimmissa ohjelmissa automaattisesti.





i-Dos-asetukset jäävät muistiin, kun laite kytketään pois päältä.

Tehtaalla on tehty seuraavat ennakoasetukset:

- i-Dos  : 
Pyykinpesuaine kevyesti likaantuneelle pyykille
- i-Dos  : 
Huuhteluaine normaalin pehmeälle pyykille

i-Dos pesuaineelle





Annostelumäärät

-  runsas: erityisen likainen tai tahrainen pyykki
-  keskitaso: normaalisti likaantunut pyykki
-  kevyt: kevyesti likaantunut pyykki
-  automaattinen annostelu valittu, annostelu käsin → *Sivu 50*

Voit muuttaa pesuaineen automaattisen annostelun asetuksia ennen pesuohjelman käynnistymistä. Likaisuusasteisiin liittyviä ohjeita löydät → *Sivu 30*

i-Dos huuhteluaineelle

Annostelumäärät

-  runsas: erittäin pehmeä pyykki
-  keskitaso: normaalin pehmeä pyykki
-  kevyt: vähemmän pehmeä pyykki
-  automaattinen annostelu valittu

Voit muuttaa huuhteluaineen automaattisen annostelun asetuksia sen mukaan, missä vaiheessa ohjelma on.

P+ Ohjelman lisäasetukset/ lisävalinnat (* mallista riippuen)

Käytettävissä olevat asetukset/
lisävalinnat riippuvat laitteen mallista.

Voit tehdä valitusta ohjelmasta riippuen erilaisia asetuksia/lisävalintoja, joilla voit sovittaa pesuprosessin pestävään pyykkiin vielä paremmin sopivaksi.

Asetukset voidaan valita:

- kyseisellä valitsimella ohjauspaneelista tai
- valitsimella Valinnat (). → *Sivu 26*

Yhteenvedon kaikista eri ohjelmille valittavista lisäasetuksista löydät alkaen → *Sivu 31* .

speedPerfect

Pesuaika on lyhyempi pesutuloksen ollessa sama, mutta energiankulutus on suurempi verrattuna valittuun ohjelmaan ilman asetusta speedPerfect .

Huomautus: Älä ylitä suurinta mahdollista täyttömäärää.
Ohjelmataulukko → *Sivu 31*

ecoPerfect

Energiankäytön kannalta optimoitu pesu, matalampi lämpötila pesutehon pysyessä samana verrattuna valittuun ohjelmaan ilman asetusta ecoPerfect .



Esipesu *

()

Valittavissa olevat asetukset:
päälle - pois

Erittäin likaiselle pyykille.



Huomautuksia

- Jos **älykäs annostelu on valittu**, pesuaine annostellaan automaattisesti esipesua ja varsinaista pesua varten.
- Runsaasti likaantuneelle pyykille on yleensä i-Dos-annostelu **keskitaso** riittävä, kun pesuohjelmaan yhdistetään esipesu.
- Jos **annostelet käsin**, jaa pesuaine esipesua ja varsinaista pesua varten. Annostelee esipesun pesuaine rumpuun ja varsinaisen pesun pesuaine lokeroon  .

Extrahuuhtelu *



Valittavissa olevat asetukset:

-  **+ 1 huuhtelukerta**
-  **+ 2 huuhtelua**
-  **+ 3 huuhtelua**

**Pois
päältä**

Lisähuuhtelukertoja ohjelmasta riippuen, pidempi ohjelmankesto erityisen herkkäihoiselle sopivaa pesua varten ja/ tai alueille, joissa vesi on hyvin pehmeää.

Vesi plus *

()

Valittavissa olevat asetukset:
päälle - pois

Vettä lisätään tavallista enemmän, pyykin käsittely on hellävaraisempaa.

Rypistymisestä *



Valittavissa olevat asetukset:

päälle - pois

Vähentää rypistymistä, pyykki lingotaan alhaisella linkousnopeudella ja pöyhitään linkouksen jälkeen.

Huomautus: Pyykin jäännöskosteus on tavallista suurempi.

Liotus *



Valittavissa olevat asetukset:

päälle - pois

Ennen varsinaista pesuvaihetta pyykki jää pidemmäksi aikaa veteen vaikeiden tahrojen irrottamiseksi.

Käytä toimintoa kun lika on erittäin pinttynyttä.

Annostele pesuaine toiminnolla i-Dos tai valmistajan ohjeiden mukaan lokeroon



Huomautuksia

- Laita koneeseen vain samanvärisiä vaatekappaleita.
- Jos pesukoneessasi ei ole tätä lisävalintaa, voit liottaa pyykin seuraavasti:
 1. Valitse i-Dos tai annostele pesuaine valmistajan ohjeiden mukaan manuaaliseen lokeroon
 2. Valitse ohjelma **Puuvilla 30 °C** ja paina valitsinta ►II.
 3. Paina n. 10 minuutin kuluttua valitsinta ►II. Pyykki jää liotusveteen.
 4. Paina haluamasi liotusajan kuluttua uudelleen valitsinta ►II, kun haluat jatkaa ohjelmaa tai muuta ohjelmaa.**Huomautus:** Pesuainetta ei tarvitse enää lisätä, liotukseen käytettyä pesuainetta käytetään myös pesemiseen.

Ei linkousta *



Valittavissa olevat asetukset:

päälle - pois

Pyykki jää viimeiseen huuhteluveteen. Ohjelman lopettaminen → *Sivu 46*

Äänetön pesu *



Valittavissa olevat asetukset:

päälle - pois

Kone pesee äänettömämmin erityisen pesu- ja linkousmekaniikan ansiosta, lisäksi äänimerkki kytkeytyy pois päältä. Tarkoitettu erityisesti pyykinpesuun yöllä.

Huomautus: Pyykki on ohjelman päätyttyä hieman kosteampaa kuin tavallisesti.

Tahrat *



Valittavissa on yhteensä 16 erilaista tahratyyppiä.

Valittavissa olevat tahratyypit:

-  Vauvanruoka
-  Veri
-  Muna
-  Mansikka
-  Multa ja hiekka
-  Ruoho
-  Kahvi
-  Kosmetiikka
-  Appelsiini
-  Punaviini
-  Suklaa
-  Hiki
-  Likaiset sukat
-  Voi tai öljy
-  Tee
-  Tomaatti

Pois päältä

Älä anna tahrojen kuivua. Poista ensin kiinteä lika.

Ohjelman ja tahratyyppin valinta:

1. Lajittele pyykki totuttuun tapaan.
2. Valitse ohjelma.
3. Täytä pyykinpesukone.
4. Valitse tahratyyppi (riippuen ohjelmasta).
5. Käynnistä ohjelma.

Pyykinpesukone säätää keskimääräisen pesulämpötilan, rummun pyörinnän ja liuotusajan tahratyyppin mukaan. Koneen valitsema pesuveden lämpötila, varovainen tai intensiivinen pesumekaniikka ja pitkä tai lyhyt liuotusaika vaikuttavat pesuohjelman kulkuun aina valitun tahratyyppin mukaan. Näin kone käsittelee tahrat optimaalisesti.

Esimerkki kahden tahratyyppin käsittelystä:

Veri

Veritahraa liotetaan ensin kylmässä vedessä, sen jälkeen käynnistyy valittu pesuohjelma.

Muna

Toiminto poistaa kananmunatahrat liottamalla niitä haaleassa vedessä, lisäämällä pesuohjelmaan vettä tavallista enemmän ja käynnistämällä ylimääräisiä huuhtelukertoja.

Olemme kehittäneet intensiivisen tutkimuksen tuloksena vastaavat ratkaisut myös muille tahroille.



Laitteen käyttö

Pyykinpesukoneen valmistelut

Huomautus: Pyykinpesukoneen **pitää olla asianmukaisesti sijoitettu ja liitetty**, alkaen → *Sivu 14*

1. Liitä pistoke pistorasiaan.
2. Avaa vesihana.
3. Avaa täyttöluukku.
4. Tarkasta, että rumpu on tyhjä. Tyhjennä tarvittaessa. Näin varmistat, että täyttömäärän näyttö toimii virheettömästi. → *Sivu 58*

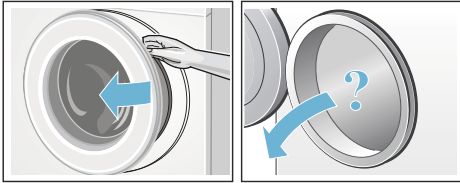

Laitteen kytkeminen päälle/ohjelman valinta

Paina valitsinta ①. Laite on kytketty päälle.

Näyttöruutuun ilmestyy Siemens-logo ja kaikki merkkivalot palavat.

Sen jälkeen näyttöön tulee aina tehtaalla ennakkoon asetettu ohjelma **Puuvilla**.

Voit:

- käyttää tätä ohjelmaa **tai**
- valita ohjauspaneelistä toisen ohjelman **tai**
- valita ohjelman kohdasta ... **Lisäohjelmat**. → *Sivu 27*

Huomautus: Jos olet aktivoinut lapsilukon, se on deaktivoitava ennen kuin voit valita toisen ohjelman.

Ohjelmavalitsimessa palaa merkkivalo ja näyttöruutuun ilmestyvät **ohjelman ennakoasetukset** valitulle ohjelmalle:

- lämpötila,
- linkousnopeus,
- ohjelman kesto,
- i-Dos-asetukset,
- mahdolliset lisäasetukset ja
- veden ja energian kulutusta koskevat huomautukset. → *Sivu 13*

Laitteissa, joissa on **rummun sisävalo**:

Rumpuun syttyy valo laitteen päälle kytkemisen, täyttöluukun avaamisen ja sulkemisen sekä ohjelman käynnistämisen jälkeen. Valo sammuu automaattisesti.

Voit:

- käyttää ohjelman ennakoasetuksia ja laittaa pyykin koneeseen → *Sivu 43*,
- tai muuttaa tarvittaessa ohjelman ennakoasetuksia ja/tai valita lisäasetuksia.



Ohjelma-asetusten muuttaminen

Voit käyttää tämän pesun ennakoasetuksia tai muuttaa niitä.

Paina sitä varten kyseistä valitsinta niin monta kertaa, kunnes näytössä näkyy haluamasi asetus. → *Sivu 37*

Huomautus: Kun painat valitsinta pidempään, asetusmahdollisuudet tulevat automaattisesti näkyviin peräjälkeen.

Asetukset ovat aktiivisia ilman vahvistusta.

Kun laite kytketään pois päältä, i-Dos-asetukset  ja  ja  pysyvät muistissa. Kaikki muut asetukset poistuvat muistista, ja ne on asetettava uuden valinnan yhteydessä uudelleen.

Ohjelman ennakoasetukset → *Sivu 31*

Ohjelman lisäasetusten valinta

Voit säätää pesuprosessin vielä sopivammaksi pestävään pyykkiin valitsemalla lisäasetuksia/lisävalintoja.

Asetuksia voidaan valita tai poistaa aina sen mukaan, missä vaiheessa ohjelma on. → *Sivu 27*

Valitsimien ecoPerfect  ja speedPerfect  merkkivalot palavat, kun asetus on aktiivinen.

Muut asetukset näkyvät symbolina näyttöruudussa, kun asetus on aktiivinen.

Kun asetusmahdollisuuksia on useampi, ne tulevat automaattisesti näkyviin peräjälkeen, kun painat valitsimia pidempään.

Asetukset eivät jää pesukoneen muistiin, kun kone kytketään pois päältä.

Ohjelmien lisäasetukset/lisävalinnat → *Sivu 39*

Pyykin asettaminen rumpuun

Varoitus **Hengenvaara!**

Tekstiilit, jotka on ennen konepesua käsitelty liuottimia sisältävillä puhdistusaineilla, esim. tahranpoistoaineella/pesubensiinillä, voivat aiheuttaa räjähdyksen pyykinpesukoneessa. Huuhtelee tällaiset tekstiilit huolellisesti käsin ennen koneeseen laittamista.

Aseta lajiteltu pyykki väljästi rumpuun. Näyttöruutuun ilmestyy valitun ohjelman täyttömäärän näyttö, esimerkiksi **Siliävät**.

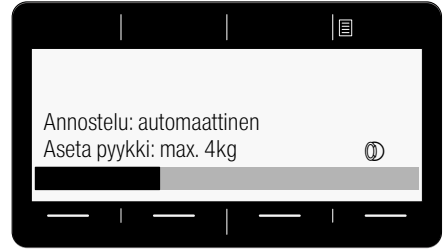

Täyttömäärän palkki täyttyy, kun pyykkiä lisätään koneeseen. Kun maksimi täyttömäärä ylittyy, palkki alkaa vilkkua. Huomioi ilmoitettu suurin sallittu täyttömäärä. Kun kone on liian täynnä, pesutulos huononee ja pyykki rypistyy enemmän.

Huomautuksia

- Laita koneeseen aina sekä pieniä että suuria vaatekappaleita. Erikokoiset vaatekappaleet jakautuvat lingottaessa tasaisemmin rumpun sisällä. Yksittäiset vaatekappaleet voivat aiheuttaa epätasapainon.
- Laita pyykkiä koneeseen vasta, kun Siemens-logo ei näy enää näytössä.
- Täyttömäärän näyttö tulee näkyviin, kun avaat täyttöluukun tai muutat pyykkimäärää.

Pesu ja huuhteluaineen annostelu

Pesuaine ja huuhteluaine annostellaan pesukoneen useimmissa ohjelmissa automaattisesti, on näissä ohjelmissa ennakoasetettu tehtaalla ja sitä voidaan muuttaa. → *Sivu 31*

Älykkään annostelun lisäksi voit tarvittaessa annostella pesuainetta (esimerkiksi vedenpehmentysaine, valkaisuaine tai tahrannoistoina) käsin lokeroon → *Sivu 50*

Kun peset ohjelmalla, jossa ei ole automaattista annostelua tai et halua käyttää toimintoa (valitse tällöin automaattisen annostelun asetukseksi ☰ (pois)), annostele pyykinpesuaine käsin lokeroon → *Sivu 50*

Ohjelman käynnistäminen

Varmista, että vaatekappaleita ei jää täyttöluukun ja kumimansetin väliin ja sulje täyttöluukku.



Näyttöruutuun ilmestyy taas valitun pesuohjelman päävalikko.

Käynnistä ohjelma painamalla valitsinta ►II.

Näyttöruudussa olevassa palkissa näkyy ohjelman eteneminen pesun kuluessa. Palkki täyttyy pesuvaiheen aikana ja antaa tietoa siitä, missä vaiheessa pesuohjelma on.

Nuolet tulevat näkyviin tai poistuvat aina sen mukaan, missä vaiheessa pesuohjelma on. Ne osoittavat ohjelma-asetukset ja lisävalinnat, jotka voit muuttaa tai lisätä ohjelmaan pesuohjelman etenemisen aikana.

Esimerkkejä ohjelman etenemisestä:

- **Määräautom. aktivoitu** → *Sivu 58*



- **Esipesu, Pesu, Huuhtelu, Linkous, Veden poisto** ... tulevat näyttöön pesun aikana.
- **Lisähuuhtelu - vaahtoa**
Huomautus: Vaahdontunnistus
Jos näyttöön tulee myös viesti **Liikaa vaahtoa**, pyykinpesukone on tunnistanut, että koneessa on liikaa vaahtoa, ja yrittää poistaa sitä käynnistämällä automaattisesti yhden tai useampia huuhtelukertoja. Kun täyttömäärä on sama, annostele seuraavalla pesukerralla vähemmän pesuainetta.
- Muut näytöt → *Sivu 64*

Jos haluat varmistaa, että kukaan ei muuta ohjelman asetuksia vahingossa, valitse lapsilukko seuraavassa kuvatulla tavalla.

Lapsilukko

(☞ 3 sec.)

Voit lukita pesukoneen, jolloin asetettujen toimintojen muuttaminen epähuomiossa on estetty.

Aktivoi/deaktivoi painamalla molempia valitsimia **Lapsilukko** (☞ 3 sec.) n. 3 sekuntia. → *Sivu 26*
Näyttöruutuun ilmestyy ☞ **Lapsilukko aktivoitu**.

Näyttö palaa n. 3 sekunnin kuluttua takaisin päävalikkoon.

Jos ohjelmavalitsinta säädetään tai jotain valitsinta painetaan lapsilukon ollessa aktivoitu, näyttöruutuun ilmestyy ☞ **Lapsilukko aktivoitu**.

Huomautuksia

- Lapsilukko voidaan aktivoida laitteen kaikissa käyttötiloissa.
- Lapsilukko pysyy aktivoituna myös, kun pesukone kytketään pois päältä. Deaktivoi tällöin lapsilukko ennen seuraavaa ohjelmavalintaa.
- Jos laite kytketään pois päältä ohjelman käydessä ja lapsilukon ollessa aktivoituna, ohjelma jatkuu, kun laite kytketään taas päälle.

Pyykin lisääminen koneeseen

Ohjelman käynnistyttyä voit tarvittaessa lisätä pyykkiä koneeseen tai poistaa pyykkiä koneesta.

Paina tätä varten valitsinta ►II.

Valitsimen ►II merkkivalo vilkkuu ja laite tarkistaa, onko pyykin lisääminen mahdollista.

Kun näyttöruutuun ilmestyy **Tauko: Lisää pyykkiä**, koneeseen voidaan lisätä pyykkiä.

Jatka ohjelmaa painamalla valitsinta ►II. Ohjelma jatkuu automaattisesti.

Huomautuksia

- Sulje täyttöluukku pyykkiä lisätessäsi mahdollisimman pian - vettä voi muuten valua ulos koneesta.
- Jos vedenpinta on korkealla, lämpötila on korkea tai rumpu pyörii, täyttöluukku pysyy turvallisuussyistä lukittuna eikä pyykkiä voi lisätä koneeseen. Noudata näyttöruudussa olevia ohjeita.
- Täyttömäärän näyttö ei ole aktiivinen, kun pyykkiä lisätään koneeseen.

Ohjelman muuttaminen

Jos olet käynnistänyt vahingossa väärän ohjelman, voit muuttaa ohjelman seuraavasti:

1. Paina valitsinta ►II.
2. Valitse toinen ohjelma.
3. Paina valitsinta ►II. Uusi ohjelma alkaa alusta.

Ohjelman keskeyttäminen

Kun ohjelman lämpötila on korkea:

1. Paina valitsinta ►II.
2. Jäähdytä pyykki: valitse **Huuhtelu**.
3. Paina valitsinta ►II.

Kun ohjelman lämpötila on alhainen:

1. Paina valitsinta ►II.
2. Valitse **Linkous** tai **Veden poisto**.
3. Paina valitsinta ►II.

Ohjelman lopettaminen kun pyykki jää veteen

Näyttöruutuun ilmestyy:

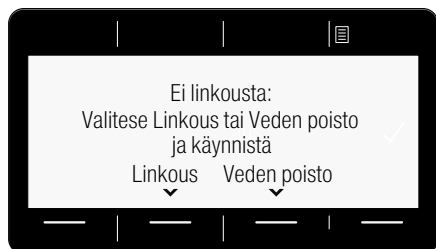

Jatka ohjelmaa:

- valitsemalla ohjelma **Linkous** (muuta tarvittaessa linkousnopeutta) tai **Veden poisto**.
- painamalla valitsinta ►||.

Ohjelman päätyminen

Näyttöruutuun ilmestyy © **Valmis, poista pyykki**. Valitsimen ►|| merkkivalo ei pala.

Pyykin poistaminen/laitteen kytkeminen pois päältä

1. Avaa täyttöluukku ja ota pyykki pois koneesta. Noudata näyttöruudussa olevia ohjeita.
2. Paina valitsinta ①. Laite on kytketty pois päältä.
3. Sulje vesihana.
Huomautus: Ei tarpeen Aquastop-mallissa.

Huomautuksia

- Varmista, että rumpuun ei jää vaatekappaleita. Ne saattavat kutistua tai päästää väriä muihin tekstiileihin seuraavalla pesukerralla.
- Poista mahdollisesti rumpuun ja kumimansetin jääneet vieraat esineet – ruostumisvaara.
- Pyyhi kumimansetti kuivaksi.

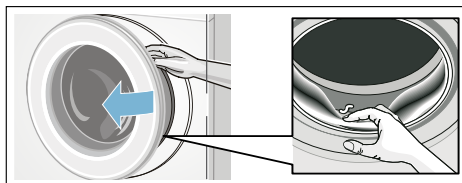

Huomautuksia



- Jätä täyttöluukku ja pesuainekotelo auki, jotta rumpu ja kotelo kuivuvat sisältä.
- Odota aina, kunnes ohjelma on päättynyt, koska laite voi muuten olla vielä lukittuna. Kytke laite sitten päälle ja odota, että lukitus avautuu.
- Jos näyttöruutu on sammunut ohjelman päätyttyä, energiansäästötila on aktivoitunut. Aktivoi painamalla jotakin valitsinta.

i-DOS Älykäs annostelujärjestelmä

Älykäs annostelujärjestelmä pesuainekotelossa



i-Dos Älykäs annosteluohjelma

Pyykinpesukoneessa on älykäs annostelujärjestelmä nestemäiselle pyykinpesuaineelle ja huuhteluaineelle.

Toimintoa varten pesuainekotelossa on käytettävissä i-Dos säiliöt  ja .

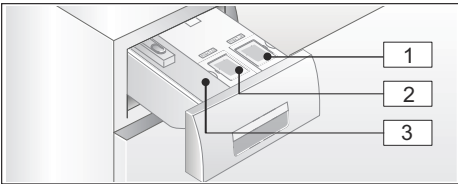
Voit valita, haluatko käyttää yhtä nestemäistä pesuainetta ja huuhteluainetta vai kahta nestemäistä pesuainetta. Säiliön vaihto → *Sivu 57*



- 1 Säiliö  (1,3 l) nestemäiselle pyykinpesuaineelle
- 2 Säiliö  (0,5 l) huuhteluaineelle (tai pesuaineelle säiliön vaihdon yhteydessä)
- 3 Lokero  manuaalista annostelua varten

Laite annostelee valitun ohjelman ja asetusten mukaan i-Dos-säiliöstä optimaalisen määrän pyykinpesuainetta/huuhteluainetta.

Käyttöönotto/annostelusäiliön täyttäminen



Ota pyykinpesu- ja huuhteluainetta valitessasi huomioon valmistajien ohjeet. Suosittelemme hyvin veteen liukenevaa nestemäistä yleis- ja kirjopyykinpesuainetta kaikille konepestäville, värillisille tekstiileille, jotka ovat puuvillaa tai synteettistä materiaalia.

Huomautuksia

- Käytä vain hyvin veteen liukenevia nestemäisiä tuotteita, joita valmistaja suosittelee annosteltavaksi pesuainekoteloon.
- Älä sekoita erityyppisiä nestemäisiä pesuaineita keskenään. Kun vaihdat toiseen nestemäiseen pyykinpesuaineeseen (tyyppi, valmistaja, ...), tyhjennä annostelusäiliö huolellisesti. → *Sivu 60*
- Älä käytä liuotinpitöisiä tai syövyttäviä aineita tai aineita, joista haihtuu kaasuja (esim. nestemäisiä valkaisuaineita).
- Älä sekoita pyykinpesuainetta ja huuhteluainetta.
- Älä käytä liian pitkään säilössä olleita tai liian paksuja tuotteita.
- Älä jätä kantta pidemmäksi aikaa auki, näin välttyt pesu- tai huuhteluaineen kuivumiselta.

Annostelusäiliön täyttäminen:

Pesuainekotelossa olevat annostelusäiliöt on merkitty vastaavilla kansilla:

-  Valkopesu-/yleispyykinpesuaine
-  Huuhteluaine

1. Vedä pesuainekotelo ulos.
2. Avaa kansi.
3. Kaada säiliöön pesuainetta/huuhteluainetta. Älä ylitä merkintää **max**.

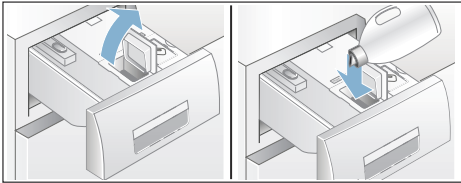

4. Sulje kansi.
5. Työnnä pesuainekotelo hitaasti takaisin paikalleen.

Kun pesuainekotelo on kunnolla paikallaan ja laite on kytketty päälle, se osoitetaan näytössä seuraavasti:



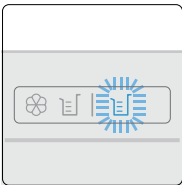

- Tähän liittyvä merkkivalo lokeron kädensijassa palaa, kun valittuna on älykäs annostelu i-Dos
- Näyttö vilkahtaa kerran ja sammuu sen jälkeen, jos älykästä annostelua ei ole valittu.

Päivittäisessä käytössä

Merkkivalot lokeron kädensijassa:





- Merkkivalo **palaa**, kun älykäs annostelu on valittu kyseiselle säiliölle:
 -  säiliölle  (pesuaine),

- Yhdistelmäsäiliön  merkkivalon  yhteydessä palaa kulloinkin käytössä olevan säiliönsisällön merkkivalo  huuhteluaineelle/ pesuaineella. → *Sivu 47*
- Näyttö **vilkkuu**, kun älykäs annostelu on valittuna ja säiliössä on liian vähän annosteltavaa ainetta.



Älykkään annostelun valinta päälle ja pois / annosteluasetuksen säätö:

Pesuaineen ja huuhteluaineen älykäs annostelu on tehdasasetuksena kaikissa ohjelmissa, joissa se on sallittu.

Ohjelmataulukko → *Sivu 31*

Pesuaineen  esivalittu annosteluasetus on kevyt (kevyesti likainen pyykki) ja huuhteluaineen  keskitaso (normaalin pehmeä pyykki); voit halutessasi muuttaa asetuksen ohjelmakohtaisesti. → *Sivu 38*

Älykkään annostelun lisäksi voit tarvittaessa annostella pesuainetta (esimerkiksi tahranpoistoainetta) käsin lokeroon . → *Sivu 50*

Huomautus: Valinta (päälle/pois) sekä kulloinkin valittu annostelumäärä i-Dos  ja i-Dos  pysyvät ohjelmakohtaisesti muistissa seuraavaan muutokseen saakka, vaikka pyykinpesukone kytketään pois päältä.

Pyykinpesuaineen/huuhteluaineen lisääminen:

Kun kyseinen merkkivalo alkaa vilkkua älykkään annostelun ollessa valittuna ja näyttöön tulee vastaava ohje, on täyttömäärän minimiraja alittunut. Sisältö riittää vielä noin 3 pesukertaan.

Voit lisätä säiliöihin samaa pyykinpesu- tai huuhteluainetta milloin tahansa. Jos vaihdat tuotetta tai valmistajaa, suosittelemme puhdistamaan säiliön ensin. → *Sivu 60*

Säädä tarvittaessa perusannosmäärä sopivaksi.

Perusannostelumäärä

Perusannostelumäärät vastaavat:

- **Pyykinpesuaineet** - valmistajan suositus normaaliikaiselle pyykille ja paikallisen veden kovuuden mukaan.
- **Huuhteluaine** - valmistajan suositus keskimääräiselle pehmennykselle.

Katso tiedot pyykinpesu- tai huuhteluaineen pakkauksen etiketistä tai tiedustele suoraan valmistajalta.

Mittaa paikallisen veden kovuus testiliuskalla tai tiedustele vedenkovuutta paikalliselta vesilaitokselta.

Veden kovuus:



Alla on esimerkki pesuainepakkauksen annosteluohjeista:

Likaisuusaste				
→				
Veden kovuus	kevyt	normaali	runsas	erittäin runsas
↓				
pehmeä/ keskimääräinen	55 ml	75 ml	120 ml	160 ml
kova/erittäin kova	75 ml	95 ml	150 ml	180 ml

Perusannostelumäärän tehdasasetuksena on aluekohtainen ennakoasetus (esim. 75 ml pesuainetta ja 36 ml huuteluainetta).

Aseta pesuaineen perusannostelumäärä pesuaineen pakkausmerkinnän mukaan. Ota tällöin huomioon veden kovuus.

Valitse huuhteluaineen perusannostelumäärä pyykin haluamasi pehmennyksen mukaan.

Perusannostelumäärän muutos vaikuttaa samalla tapaa kaikkiin kolmeen annosteluasetukseen.

Huomautuksia

- Jos käytät vahvasti tiivistettyjä pyykinpesuaineita, pienennä perusannostusmäärää.
- Jos vaahdotta muodostuu pesun aikana toistuvasti paljon, tarkista perusannostusmäärä ja annosteluasetus. Jotkin nestemäiset pyykinpesuaineet saattavat myös vaahdota liikaa. Jos annostelumäärä on ja annosteluasetus ovat oikeat, on suositeltavaa käyttää toisentyypistä nestemäistä pesuainetta.

Perusannostelumäärien muuttaminen:

Laiteasetukset → *Sivu 57*



Säiliön sisältö i-Dos ☼

Säiliössä i-Dos ☼ voidaan käyttää huuhteluaineen sijaan myös toista nestemäistä pesuainetta.

Huomautuksia

- Muutettaessa säiliön i-Dos ☼ sisältö **huuhteluaineesta pesuaineeseen** tämän säiliön pesuaineen perusannostelumäärä palautetaan tehdasasetukseksi ja tämän pesuaineen annostelu on kaikissa sallituissa ohjelmissa asetettu arvoon **pois päältä**. Valitse sitten valitsimella i-Dos näyttöruudussa pesuaineannostelu (kevyt, keskitaso, runsas).



fi Älykäs annostelujärjestelmä



- Säiliö i-Dos  deaktivoituu automaattisesti, kun pesuaineen annostelu aktivoidaan säiliölle i-Dos .
- Asetukset pysyvät tälle ohjelmalle muistissa seuraavaan muutokseen saakka.
- Muutettaessa säiliön i-Dos  sisällöksi **huuhteluaine** perusannostelumäärä asetetaan tehdasasetukseksi ja annostelu normaaliksi kaikissa sallituissa ohjelmissa.
- Säiliön sisältöjen muutos vaatii lisäpainalluksen näyttöruudussa.

Säiliön sisällön muuttaminen:

Laitteasetukset → *Sivu 57*

Annostelu käsin

Älykkään annostelun lisäksi voit tarvittaessa annostella pesuainetta (esimerkiksi vedenpehmentysaine, valkaisuaine tai tahrannoistoina) käsin lokeroon  .

Kun peset ohjelmalla, jossa ei ole automaattista annostelua tai et halua käyttää toimintoa (valitse tällöin automaattisen annostelun asetukseksi  (pois)), annostelet pyykinpesuainetta käsin lokeroon  .

Varoitus **Silmä-/ihoärsytys!**

Kun avaat pesuainekotelon koneen ollessa toiminnassa, kotelosta saattaa roiskua pesu- tai huuhteluainetta. Avaa kotelo varovasti. Huuhtele silmät tai iho huolellisesti, jos pyykinpesu- tai huuhteluainetta pääsee silmiin tai iholle. Jos nielet vahingossa ainetta, hakeudu lääkärin hoitoon.

Huomio!

Laitevaruoriot

Puhdistusaineet ja pyykin esikäsittelyaineet (esim. tahrannoistoina, esikäsittelyaine, ...) voivat vahingoittaa pyykinpesukoneen ulkopintoja.

Varo, että tällaisia aineita ei pääse pyykinpesukoneen pinnalle. Pyyhi suihkejäämät ja muut jäämät/pisararat heti kostealla liinalla.



Huomautuksia

- Noudata aina valmistajan ohjeita kaikkien pyykinpesu-, tahrannoistoina-, huuhtelu- tms. aineiden annostelussa.
- Kun annostelet pesuainetta käsin, älä käytä älykkästä annostelutoimintaa (valitse älykkään annostelun asetukseksi  (pois)); näin vältät yliannostelun ja vaahdon muodostumisen
- Jos huuhtelu- ja viimeistelyaine on paksua, laimenna aine tukkeumien välttämiseksi vedellä.

Pesuaineen annostelu ja täyttäminen:

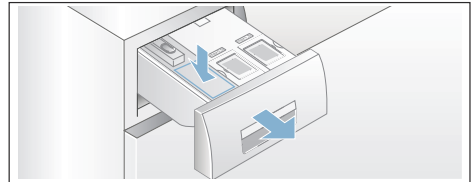
1. Vedä pesuainekotelo ulos.



2. Annostelet lokeroon   seuraavien ominaisuuksien mukaan:
 - likaisuus,
 - veden kovuus (sen saat tietää paikalliselta vesilaitokselta),
 - pyykkimäärä,
 - valmistajan ohjeet.
3. Sulje pesuainekotelo.

Home Connect

Tämä laite on Wi-Fi-kelpoinen, ja sitä voidaan kauko-ohjata älypuhelimella tai tablettitietokoneella.

Home Connect -sovelluksen avulla voit käyttää tämän laitteen seuraavia toimintoja älypuhelimella tai tablettitietokoneella:

- Ohjelmien valinta ja käynnistäminen.
- Ohjelma-asetusten muuttaminen.
- Ohjelman tilan haku näyttöön.
- Laiteasetusten muuttaminen.
- Laitteen kytkeminen pois päältä.

Ennen kuin voit käyttää Home Connect -toimintoja, sinut pitää asentaa Home Connect App älypuhelimellesi tai tablettitietokoneeseen, rekisteröityä käyttäjäksi, yhdistää laite yhden kerran automaattisesti **tai** manuaalisesti kotiverkkoon ja luoda sen jälkeen Home Connect -sovelluksen avulla yhteys laitteeseen.

Tietoja sovelluksesta löydät internet-sivulta Home Connect www.home-connect.com.

Huomautuksia

- Noudata tässä käyttöohjeessa olevia turvallisuusohjeita ja varmista, että turvallisuusmääräykset täyttyvät myös silloin, kun käytät laitetta Home Connect -sovelluksen kautta etkä ole kotona. Ota huomioon myös Home Connect -sovelluksessa olevat ohjeet.
- Kun laite on käytössä, et voi samanaikaisesti tehdä muutoksia Home Connect -sovelluksen kautta. Mutta näet laitteessa tehdyt muutokset Home Connect -sovelluksessa.

Automaattinen yhdistäminen kotiverkkoon

Jos reitittimessäsi on WPS-toiminto, voit yhdistää laitteen automaattisesti kotiverkkoon.

Jos reitittimessäsi ei ole WPS-toimintoa, laite on yhdistettävä manuaalisesti kotiverkkoon → *Sivu 52* .

Wi-Fi:n pitää olla kytkettynä päälle laitteessa.

1. Kytke laite päälle.
2. Paina valitsinta **Kauko-ohjaus** (Remote Start ) yli 3 sekunnin ajan. Näyttöruutuun ilmestyy **Verkkoliitäntä auto..**
3. Valitse toisella oikeanpuoleisista nuolinäppäimistä **yhdistä**.

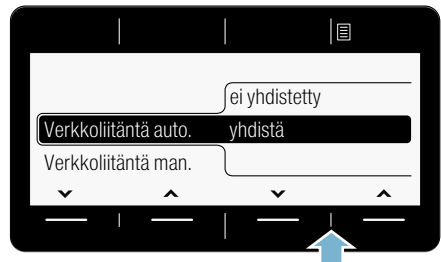

Laite yrittää nyt muodostaa yhteyden kotiverkkoon.

4. Aktivoi kotiverkon reitittimen WPS-toiminto seuraavien 2 minuutin kuluessa.

Kun laite on onnistunut muodostamaan yhteyden kotiverkkoon, näyttöruutuun ilmestyy **yhdistetty** ✓.

5. Voit poistua Home Connect -asetuksista painamalla valitsinta **Kauko-ohjaus** (Remote Start ) .

Huomautus: Jos yhteyden muodostaminen ei onnistunut, tarkasta, onko laite kotiverkon toiminta-alueella. Toista automaattinen yhdistäminen tai suorita manuaalinen yhdistäminen → *Sivu 52* .

Manuaalinen yhdistäminen kotiverkkoon

Jos olet jo yhdistänyt laitteen automaattisesti kotiverkkoon, jätä manuaalinen yhdistäminen huomiotta ja yhdistä laite Home Connect -sovellukseen → *Sivu 53*.

Jos reitittimessä ei ole WPS-toimintoa, laite on yhdistettävä manuaalisesti kotiverkkoon.

Wi-Fi:n pitää olla kytkettynä päälle laitteessa.

1. Kytke laite päälle.
2. Paina valitsinta **Kauko-ohjaus** (Remote Start ) yli 3 sekunnin ajan. Näyttöruutuun ilmestyy **Verkkoliitäntä auto..**
3. Valitse toisella vasemmanpuoleisista nuolinäppäimistä **Verkkoliitäntä man..**

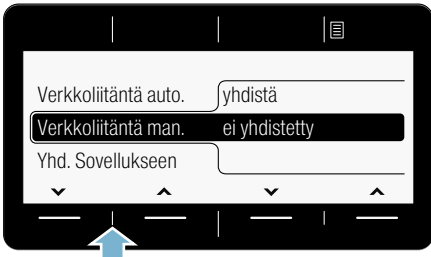

4. Valitse toisella oikeanpuoleisista nuolinäppäimistä **yhdistä**.

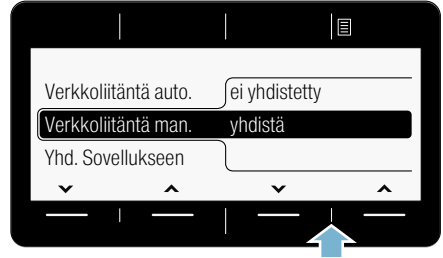



5. Hae WLAN-asetukset näyttöön älypuhelimella tai tablettitietokoneella.
6. Yhdistä älypuhelin tai tablettitietokone WLAN-verkkoon **HomeConnect** ja syötä WLAN-salasana (Key) "**HomeConnect**".
Huomaus: Yhteyden muodostaminen voi kestää jopa 60 sekuntia.
7. Kun yhdistäminen on onnistunut, avaa Home Connect -sovellus älypuhelimella tai tablettitietokoneella.
8. Syötä Home Connect -sovelluksessa **kotiverkkosi** verkkotunnus (SSID) ja salasana (Key) ja valitse sen jälkeen **Siirrä kodinkoneeseen**.
Kun laite on onnistunut muodostamaan yhteyden kotiverkkoon, näyttöruutuun ilmestyy **yhdistetty** ✓.
9. Voit poistua Home Connect -asetuksista painamalla valitsinta **Kauko-ohjaus** (Remote Start )

Huomautuksia

- Jos yhteyden muodostaminen ei onnistunut, tarkasta, onko laite kotiverkon toiminta-alueella ja toista manuaalinen yhdistäminen.
- Jos älypuhelin tai tablettitietokone on vielä yhdistetty laitteen **HomeConnect** verkkoon, sinun on ensin muodostettava yhteys kotiverkkoon.

Yhdistäminen Home Connect -sovellukseen

Kun laite on yhdistetty kotiverkkoon, voit yhdistää sen Home Connect -sovellukseen.

1. Kytke laite päälle.
2. Odota, kunnes symboli  ilmestyy näyttöruutuun.
3. Paina valitsinta **Kauko-ohjaus** (Remote Start ) yli 3 sekunnin ajan. Näyttöruutuun ilmestyy **Verkkoliitäntä auto..**
4. Valitse toisella vasemmanpuoleisista nuolinäppäimistä **Yhd. Sovellukseen**.

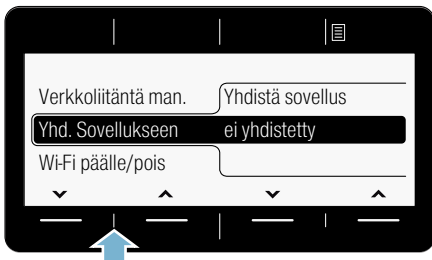

5. Valitse toisella oikeanpuoleisista nuolinäppäimistä Yhdistä sovellus. Laite muodostaa nyt yhteyden Home Connect -sovellukseen.

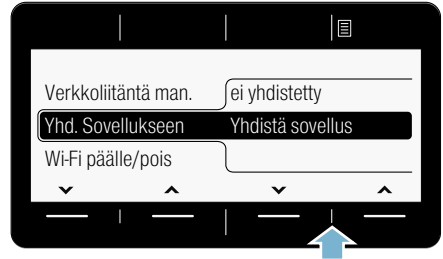

6. Avaa Home Connect -sovellus älypuhelimessa tai tablettitietokoneessa ja valitse Yhdistä yhdistääksesi uuden laitteesi.

Huomautus: Jos älypuhelin tai tablettitietokone on vielä yhdistetty **HomeConnect** verkkoon, sinun on ensin muodostettava yhteys kotiverkkoon.
7. Jos laite ei ilmesty automaattisesti näyttöön, valitse Home Connect -sovelluksessa **Etsi kodinkoneita** ja sen jälkeen **Yhdistä kodinkone**.
8. Tee vielä Home Connect -sovelluksessa viimeiset toimenpiteet laitteen yhdistämiseksi.
9. Valitse oikeanpuoleisella nuolinäppäimellä laitteessa **Jatka**. Kun laite on onnistunut muodostamaan yhteyden, näyttöruutuun ilmestyy **Sovellus yhdist..**
10. Voit poistua Home Connect -asetuksista painamalla valitsinta **Kauko-ohjaus** (Remote Start )

Huomautus: Jos yhteyden muodostaminen ei onnistunut, tarkasta, onko älypuhelin tai tablettitietokone kotiverkon toiminta-alueella ja onko se yhdistetty verkkoon. Toista yhdistäminen Home Connect -sovellukseen.

Wi-Fi:n kytkeminen päälle ja pois päältä

Voit kytkeä Home Connect -toiminnon laitteessa milloin tahansa pysyvästi päälle tai pois päältä.

1. Kytke laite päälle.
2. Paina valitsinta **Kauko-ohjaus** (Remote Start ) yli 3 sekunnin ajan. Näyttöruutuun ilmestyy **Verkkoliitäntä auto..**
3. Valitse toisella vasemmanpuoleisista nuolinäppäimistä **Wi-Fi päälle/pois**.

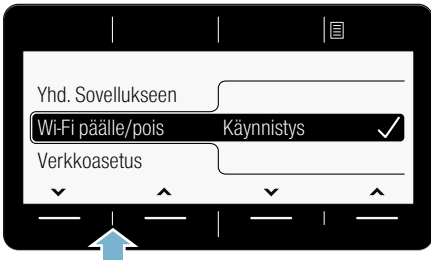

4. Valitse toisella oikeanpuoleisista nuolinäppäimistä **Käynnistys** tai **Pois päältä** kytkeäksei Wi-Fi-verkon päälle tai pois päältä.

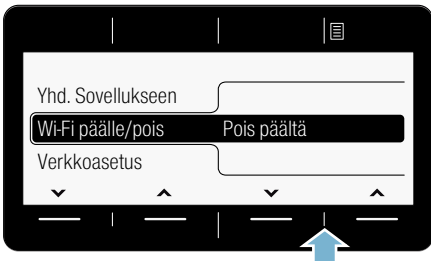

5. Voit poistua Home Connect -asetuksista painamalla valitsinta **Kauko-ohjaus** (Remote Start )

Huomautuksia

- Kun Wi-Fi on kytketty laitteessa pois päältä, et voi enää muodostaa yhteyttä kotiverkkoon ja sovellukseen.
- Kun olet kytkenyt Wi-Fi-verkon päälle, automaattinen pois päältä kytketyminen asetetaan muotoon **ei koskaan**.

Verkkoasetusten palauttaminen

Voit poistaa verkkoasetukset ja yhteyden älypuhelimien tai tablettitietokoneeseen nollaamalla verkkoasetukset.

1. Kytke laite päälle.
2. Paina valitsinta **Kauko-ohjaus** (Remote Start ) yli 3 sekunnin ajan. Näyttöruutuun ilmestyy **Verkkoliitäntä auto..**
3. Valitse toisella vasemmanpuoleisista nuolinäppäimistä **Verkkoasetus**.

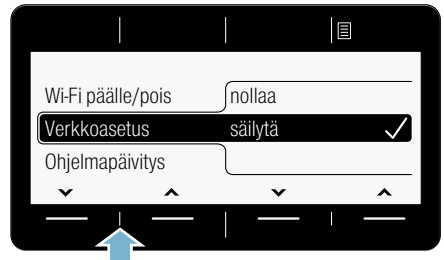

4. Valitse toisella oikeanpuoleisista nuolinäppäimistä **nollaa**.

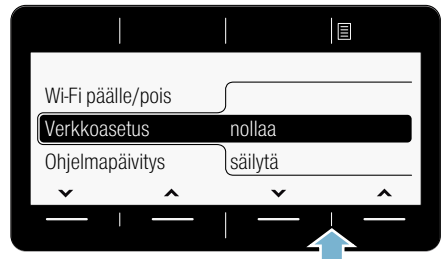

- Valitse toisella oikeanpuoleisista nuolinäppäimistä **Jatka**.
Verkkoasetukset on nyt nollattu. Laite ei ole enää yhdistetty kotiverkkoon ja Home Connect -sovellukseen.
- Voit poistua Home Connect -asetuksista painamalla valitsinta **Kauko-ohjaus** (Remote Start )

Huomautus: Jos haluat taas käyttää laitetta Home Connect -sovelluksen avulla, sinun on liitettävä laite uudelleen automaattisesti tai manuaalisesti kotiverkkoon ja Home Connect -sovellukseen.

Ohjelmapäivitys

Voit päivittää Home Connect -ohjelman laitteessasi. Kun uusi päivitys on käytettävissä, laitteen näyttöruutuun ilmestyy huomautus.

Asenna päivitys suoraan näyttöruudussa olevan ilmoituksen kautta tai laiteasetusten avulla.

- Kytke laite päälle.
- Paina valitsinta **Kauko-ohjaus** (Remote Start ) yli 3 sekunnin ajan. Näyttöruutuun ilmestyy Verkkoliitännän auto..
- Valitse toisella vasemmanpuoleisista nuolinäppäimistä **Ohjelmapäivitys**.

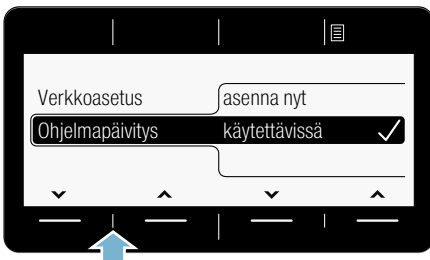

- Valitse toisella oikeanpuoleisista nuolinäppäimistä **asenna nyt**.

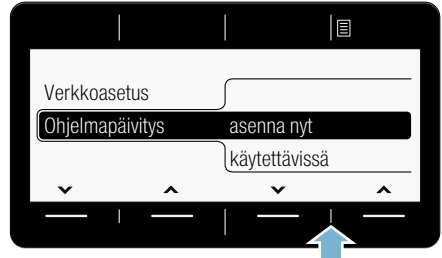

Päivitys asennetaan, toimenpide voi kestää useita minutteja. **Älä kytke laitetta päivityksen kuluessa pois päältä.**

- Voit poistua Home Connect -asetuksista painamalla valitsinta **Kauko-ohjaus** (Remote Start )

Huomautus: Jos ohjelmapäivitystä ei ole käytettävissä, näyttöruutuun ilmestyy **ei käytettävissä**. Home Connect -ohjelma on ajan tasalla.

Tietosuojaa koskeva huomautus

Kun laite liitetään Internetiin liitettyyn WLAN-verkkoon ensimmäistä kertaa, laite välittää seuraavat tiedot Home Connect -palvelimelle (ensirekisteröinti):

- Yksiselitteinen laitetunniste (koostuu laiteavaimesta ja asennetun Wi-Fi-kommunikaatiomodulin MAC-osoitteesta).
- Wi-Fi-kommunikaatiomodulin turvallisuussertifikaatti (liitännän informaatioteknistä varmistusta varten).
- Kotilaitteen ajankohtainen ohjelma- ja laiteversio.
- Edellä mahdollisesti tehdyn tehdasasetuksiin palautuksen tila.

Tämä ensirekisteröinti valmistelee Home Connect -toimintojen käytön ja se pitää tehdä vasta sitten, kun haluat käyttää Home Connect -toimintoja ensimmäistä kertaa.

Huomautus: Ota huomioon, että Home Connect -toimintoja voidaan käyttää vain Home Connect App -sovelluksen yhteydessä. Tietosuojaa koskevia tietoja voit hakea näyttöön Home Connect App -sovelluksessa.

Vaatimustenmukaisuustodistus

BSH Hausgeräte GmbH vahvistaa täten, että Home Connect -toiminnoilla varustettu laite vastaa direktiivin 1999/5/EY perusluonteisia vaatimuksia ja muita asiaankuuluvia määräyksiä.

Täydellinen radio- ja telepäätelaitteita (R&TTE) koskeva vaatimustenmukaisuusvakuutus löytyy internetistä sivulta www.siemens-home.com laitteen tuotesivulta lisädokumenttien kohdasta.





Laitteasetukset

Voit muuttaa seuraavia laitteasetuksia:

Valittavissa olevat asetukset:

- **Loppusignaali**
pois päältä - matala - keskitaso - voimakas - hyvin voimakas
Valitse ohjelman loppusignaalin äänenvoimakkuus.
- **Valitsinääni**
pois päältä - matala - keskitaso - voimakas - hyvin voimakas
Valitse valitsimien äänimerkin voimakkuus.
- **Laitteen kytkettyminen automaattisesti pois päältä 15 - 30 - 60 min kuluttua - ei koskaan**
Laitte kytkeytyy ... minuutin kuluttua automaattisesti pois päältä (= 0 kWh energiankulutus); kytke päälle painamalla pääkytkintä - valitsin ①.
Huomautus: Kun olet kytkenyt Wi-Fi-toiminnon päälle, automaattinen pois päältä kytkettyminen asetetaan muotoon **ei koskaan**.
- **Kieli**
saksa
englanti
...
Vaihda näytön kieli.
- **Info Rummun puhdistus päälle - pois**
Tämä huomautus muistuttaa sinua rummunpuhdistusohjelman suorittamisesta.
- **Säiliön sisältö:**
i-Dos ☞☞ Sisältö
Huuhteluaine – Pesuaine
Säiliön sisällön valinta/vaihto.
- **Perusannostelumäärä:**
i-Dos ☞☞ Perus
10 ml – 200 ml
Perusannostelumäärä pesuaineen/ huuhteluaineen valmistajan suosituksen mukaan.

- **Perusannostelumäärä:**
i-Dos ☞☞ Perus
10 ml – 200 ml
Perusannostelumäärä pesuaineen valmistajan suosituksen mukaan.

Muuta laitteasetuksia pitämällä molemmat valitsimet **Laitteasetukset** painettuina n. 3 sekunnin ajan.
→ *Sivu 28*

Huomautuksia

- Asetukset jäävät muistiin, kun laite kytketään pois päältä.
- Kun painat valitsimia pidempään, asetukset tulevat automaattisesti näkyviin peräjälkeen.



Tunnistimet

Määräautomatiikka

Määräautomatiikka säätää joka ohjelmassa vesimäärän ja ohjelman keston optimaaliseksi tekstiilien määrän ja laadun mukaan.

Epätasapainon tunnistusjärjestelmä

Epätasapainon tunnistus korjaa automaattisesti rumpun sisälle epätasaisesti jakautuneen pyykin käynnistämällä linkouksen monta kertaa.

Jos pyykki ei näiden yritysten aikana jakaudu tasaisesti rumpuun, niin turvallisuussyistä linkousnopeus alenee tai linkousvaihe ei käynnisty.

Huomautus: Laita rumpuun aina yhdessä pieniä ja suuria vaatekappaleita. → *Sivu 43*, → *Sivu 66*

Aquasensor

mallista riippuen

Aquasensor tarkkailee huuhtelun aikana huuhteluveden puhtautta (siihen vaikuttavat lika ja jäljelle jäänyt pesuaine). Huuhtelukertojen kesto ja lukumäärä määritetään veden likaisuuden mukaan.

Täyttömäärän tunnistin/näyttö

Täyttömäärän tunnistin tunnistaa pesukoneen täyttömäärän, kun täyttöluukku on auki. Se näkyy näyttöruudussa täyttyvän palkin muodossa.

Huomautus: Jotta täyttömäärän tunnistin pystyy määrittämään pyykin määrän oikein, pesurummun pitää olla tyhjä ennen kuin pyykinpesukone kytketään päälle.

Annostelusuositus

Annostelusuositus ilmoittaa - valitusta ohjelmasta ja täyttömäärästä riippuen - pyykinpesuaineen suositeltavan annostusmäärän prosentteina. Prosenttiluku viittaa pyykinpesuaineen valmistajan suositukseen.

Huomautus: Noudattamalla annostelusuositusta säästät luontoa ja vähennät pesuainekustannuksia.



Puhdistus ja huolto

Varoitus

Hengenvaara!

Jännitteisten osien koskeminen aiheuttaa sähköiskun vaaran. Kytke laite pois päältä ja irrota verkkopistoke.

Varoitus

Myrkytysvaara!

Liutinpitaisia puhdistusaineita kuten esim. pesubensiiniä käytettäessä voi muodostua myrkyllisiä höyryjä. Älä käytä liutinpitaisia puhdistusaineita.

Huomio!

Laitevauriot

Liutinpitaiset puhdistusaineet kuten esim. pesubensiini voivat vaurioittaa koneen pintaa ja rakenneosia. Älä käytä liutinpitaisia puhdistusaineita.

Näin ehkäiset biokalvon ja hajuhaittojen muodostumisen:

Huomautuksia

- Huolehdi pyykinpesukoneen sijoituspaikan hyvästä ilmanvaihdosta.
- Jätä täyttöluukku ja pesuainekotelo vähän auki, kun et käytä pesukonetta.
- Pese silloin tällöin **Puuvilla 60 °C**-ohjelmalla käyttämällä valkopesuun soveltuvaa pesujauhetta.

Koneen ulkopinta ja ohjauspaneeli

- Pyyhi laitteen ulkopinta ja ohjauspaneeli pehmeällä, kostealla liinalla.
- Poista pesuainejäämät heti.
- Puhdistus vesisuihkulla kielletty.

Pesurumpu

Käytä klooritonta puhdistusainetta, älä käytä teräsvillaa.

Käytä epämiellyttävän hajun poistamiseen pesukoneesta tai rummun puhdistamiseen ohjelmaa **Rummun puhdistus 90 °C** ilman pyykkiä. Käytä valkopesuun soveltuvaa pesujauhetta.

Kalkinpoisto

Kun annostelet pyykinpesuaineen oikein, ei kalkinpoisto yleensä ole tarpeen. Jos kalkki on poistettava, noudata kalkinpoistoaineen valmistajan ohjeita. Sopivia kalkinpoistoaineita voit tilata verkkosivuiltamme tai huoltopalvelusta. → *Sivu 68*

i-Dos Pesuainekotelo ja kotelokehys

1. Annostelusäiliöiden tyhjentäminen:

Annostelusäiliöissä on tyhjennysaukot, joiden tulpat voi irrottaa. Poista ennen annostelusäiliöiden tyhjentämistä kotelon kahva kuvan mukaisesti:

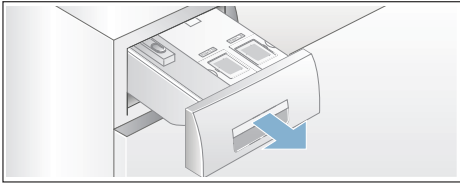

a) Vedä pesuainekotelo ulos.

b) Vedä kotelon kahvan takana (alhaalla keskellä) olevaa avausvipua (A) kevyesti itseesi päin ja vedä samalla vapautettua kotelon kahvaa (B) ylöspäin.

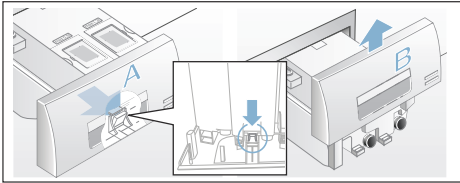

c) Irrota tulpat varovasti ja anna säiliöiden sisällön valua sopivan kokoiseen astiaan.

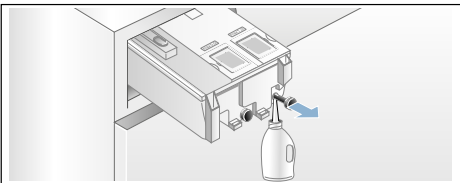

d) Työnnä tulpat takaisin paikoilleen vasteeseen saakka.

2. Annostelusäiliöiden/ pesuainekotelon puhdistus:

Voit irrottaa pesuainekotelon koneesta tyhjennettyjen annostelusäiliöiden puhdistamista varten.

a) Tyhjennä annostelusäiliöt ennen niiden poistamista.

Huomautus: Aseta kotelon kahva paikalleen vasta sitten, kun kotelo on puhdistettu.

b) Vedä kotelo ulos.

c) Paina avausvipua ja ota kotelo kokonaan pois paikaltaan.

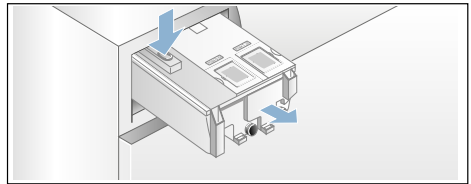

d) Irrota varovasti kotelon kansi.

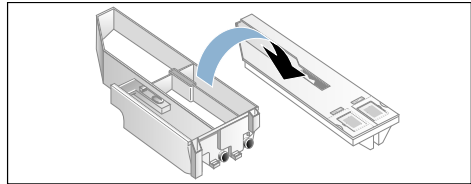

Huomio!

Pesuainekotelo saattaa vahingoittua! Pesuainekotelossa on sähkökomponentteja. Ne voivat vioittua joutuessaan kosketuksiin veden kanssa.

– Älä pese kantta astianpesukoneessa tai upota sitä veteen.

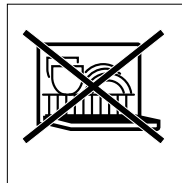

- Varo, että kotelon takalevyssä olevaan liitântään ei pääse kosteutta, pesuainetta tai huuhteluainejäämiä. Pyyhi ulkopinnat tarvittaessa puhtaaksi pehmeällä ja kostealla liinalla. Kuivaa ennen paikalleen asettamista.
- e) Pyyhi kotelo ja kansi puhtaaksi pehmeällä ja kostealla liinalla tai pese ne käsisuihkulla. Pyyhi myös sisäpuoli puhtaaksi pehmeällä ja kostealla liinalla.

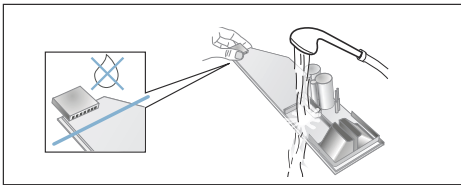

- f) Kuivaa kotelo ja kansi ja kiinnitä kansi kotelon päälle.
- g) Työnnä kotelon kahva yläkautta paikalleen, niin että se napsahtaa kiinni.
- h) Puhdista pesuainekotelon kehysten sisäpuoli.
- i) Työnnä pesuainekotelo kunnolla paikalleen.

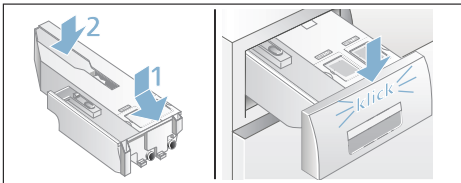

Poistopumppu tukossa, hätätyhjennys

⚠️ Varoitus **Palamisvamman vaara!**

Kun pesulämpötila on korkea, pesuvesi on kuumaa. Kuuman pesuveden koskettaminen voi aiheuttaa palovamman. Anna koneeseen jääneen kuuman pesuveden ensin jäähtyä.

1. Sulje vesihana, jotta veden virtaaminen koneeseen lakkaa eikä poistopumpun tarvitse poistaa vettä.
2. Kytke laite pois päältä. Irrota pistoke pistorasiasta.
3. Avaa huoltoluukku ja ota se pois paikaltaan.

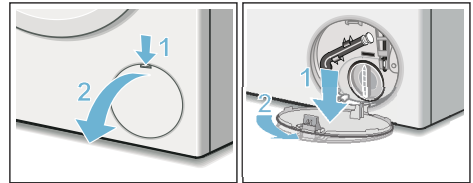

4. Ota tyhjennysletku pois pidikkeestä. Irrota tulppa ja anna veden valua tarkoitukseen sopivaan astiaan. Paina tulppa takaisin paikalleen ja kiinnitä tyhjennysletku pidikkeeseen.

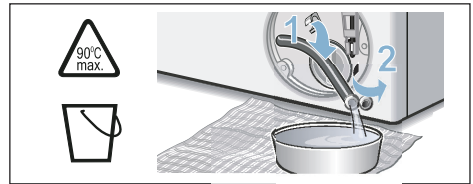

5. Kierrä pumpunkansi varovasti irti, koneesta voi valua vielä vähän vettä. Puhdista sisätila, pumpunkannen kierre ja pumpunpesä. Pumpun siipipyörän on päästävä pyörimään vapaasti. Kiinnitä pumpunkansi takaisin paikalleen. Kahvan tulee olla pystyasennossa.

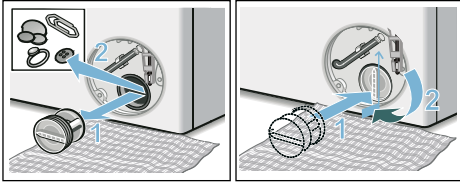

6. Aseta huoltoluukku takaisin paikalleen, lukitse ja sulje.

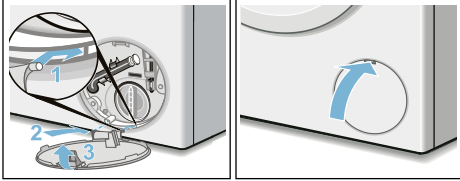

Huomautus: Jotta pyykinpesuainetta ei joudu käyttämättömänä viemäriputkeen seuraavan pesun yhteydessä: kaada 1 litra vettä lokeroon ➔ II ja käynnistä ohjelma **Veden poisto**.

Hajulukoon kytketty poistovesiletku on tukossa

1. Kytke laite pois päältä. Irrota pistoke pistorasiasta.
2. Irrota letkunkiristin. Irrota poistovesiletku varovasti, koneesta voi valua vielä vähän vettä.
3. Puhdista poistovesiletku ja hajulukon liitäntäosa.

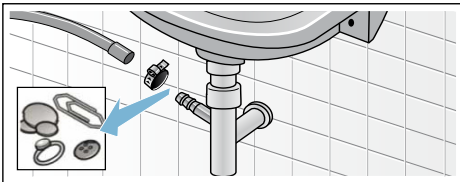

4. Laita poistovesiletku takaisin paikalleen ja varmista liitoskohta letkunkiristimellä.

Tulovesisihti on tukossa

Poista ensin vedenpaine tulovesiletkusta:

1. Sulje vesihana.
2. Valitse joku ohjelma (paitsi huuhtelu/ linkous/veden poisto).
3. Paina valitsinta ►II. Anna ohjelman käydä n. 40 sekunnin ajan.
4. Paina valitsinta ①. Laitte on kytketty pois päältä.
5. Irrota pistoke pistorasiasta.

Puhdista sitten sihti:

1. Irrota letku vesihanasta. Puhdista sihti pienellä harjalla.

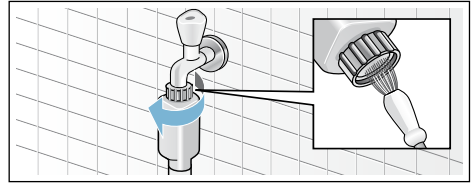

2. Puhdista Standard- ja Aqua-Secure-malleissa laitteen takasivulla oleva sihti: Irrota letku laitteen takasivulta, Poista sihti pihtien avulla ja puhdista.

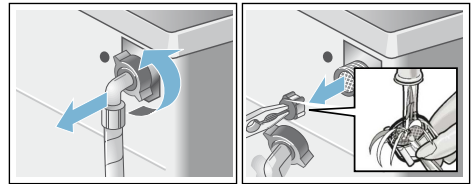

3. Kiinnitä letku takaisin paikalleen ja varmista, että liitos on tiivis.

? Toimintahäiriö, mitä on tehtävä?

Lukon avaaminen hätätilanteessa

esim. sähkökatkon sattuessa

Ohjelma jatkuu, kun sähkötkytkeytyvät taas päälle.

Jos haluat kuitenkin ottaa pyykin pois koneesta, voit avata täyttöluukun seuraavien ohjeiden mukaan:

⚠ Varoitus

Palamisvamman vaara!

Kun pesulämpötila on korkea, voit polttaa itsesi koskettaessasi kuumaa pesuvettä ja pyykkiä. Odota, kunnes ne ovat jäähtyneet.

⚠ Varoitus

Loukkaantumiswaara!

Jos kosketat pyörivää rumpua, saatat loukata kätesi. Älä koske pyörivään rumpuun. Odota, kunnes rumpu on pysähtynyt.

Huomio!

Vesivahingot

Ulosvuotava vesi saattaa aiheuttaa vesivahinkoja.

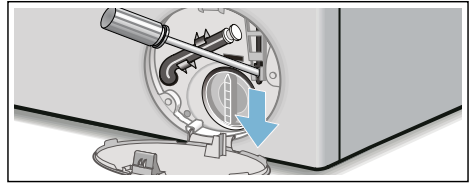

Älä missään tapauksessa avaa täyttöluukkuja, jos vettä näkyy lasissa.

1. Kytke laite pois päältä. Irrota pistoke pistorasiasta.
2. Poista pesuvesi. → *Sivu 61*
3. Vedä sopivalla työkalulla luukun hätäavaaja alaspäin ja päästä vapaaksi. Nyt voit avata täyttöluukun.



Ohjeet näyttöruudussa

Näyttö	Syy/aputoimenpide
Täytä säiliö i-Dos ❸❶❷, ❷	Minimitäyttömäärä i-Dos-säiliöissä alittunut, täytä → <i>Sivu 48</i> .
i-Dos ❸❶❷, i-Dos ❷ virhe; deaktivoi i-Dos ❸❶❷, i-Dos ❷	Aseta i-Dos ❸❶❷, i-Dos ❷ kohtaan pois päältä . Soita huoltopalveluun. Laitetta voidaan käyttää edelleen annostelemalla käsin. Annostelu käsin → <i>Sivu 50</i>
Sulje pesuainekotelo	Työnnä pesuainekotelo kunnolla paikalleen. → <i>Sivu 48</i>
Tauko: Pyykkiä ei voi lisätä	Lämpötila on liian korkea tai koneessa on liikaa vettä. Jatka ohjelmaa painamalla valitsinta ►II.
Luukua ei voi avata: Vesimäärä tai lämpötila liian korkea	Lämpötila on liian korkea tai koneessa on liikaa vettä. Jatka ohjelmaa painamalla valitsinta ►II.
Luukua ei voi lukita, avaa luukku uudelleen, sulje ja paina valitsinta ►II	<ul style="list-style-type: none"> ■ Luukun välissä on ehkä pyykkiä. Avaa ja sulje täyttöluukku uudelleen ja paina valitsinta ►II. ■ Paina tarvittaessa täyttöluukku kiinni tai poista koneesta pyykkiä ja paina luukku uudelleen kiinni. ■ Kytke laite tarvittaessa pois päältä ja taas päälle; valitse ohjelma ja haluamasi asetukset; käynnistä ohjelma.
Avaa vesihana	<ul style="list-style-type: none"> ■ Avaa vesihana kokonaan, ■ tulovesiletku mutkalla tai jäänyt puristuksiin, ■ vedenpaine liian pieni. Puhdista sihti. → <i>Sivu 62</i>
Puhdista poistopumppu	<ul style="list-style-type: none"> ■ Poistopumppu tukossa. Puhdista poistopumppu. → <i>Sivu 61</i> ■ Poistovesiletku/viemäriputki tukossa. Puhdista hajulukkaan liitetty poistovesiletku. → <i>Sivu 62</i>
aquaStop aktivoitunut! Soita huoltopalveluun	Ei koske malleja, joissa ei ole Aquastop-toimintoa Vettä pohjatilassa, laite vuotaa. Sulje vesihana. Soita huoltopalveluun!
Automaatt. power- off... Sekunnit	Laite kytkeytyy ... sekunnin kuluttua automaattisesti pois päältä, jos se on pidempään käyttämättä. Peruuta painamalla jotain valitsinta. → <i>Sivu 57</i>
Vedenjäähdytys	Kuuma pesuvesi jäähdytetään ennen sen poistoa poistovesiletkujen ja -putkien säästämiseksi.
Rummun huoltoa koskeva huomautus:	Tämä huomautus muistuttaa sinua käynnistämään ohjelman Rummun puhdistus 90 °C tai 60 °C:n ohjelman rummun ja pesuvesisäiliön puhdistusta ja huoltoa varten. Huomautuksia <ul style="list-style-type: none"> ■ Käynnistä ohjelma ilman pyykkiä. ■ Käytä valkopesuun soveltuva pesujauhetta tai valkaisuainetta sisältävää pesuainetta. Annostele vain puolet pesuainevalmistajan suosittelemasta pesuainemäärästä, jotta vältät vaahdon muodostumisen. Älä käytä villa- tai hienopesuainetta. ■ Kytke muistutus päälle/pois päältä.

Näyttö	Syy/aputoimenpide
Remote Start 	Kaukokäynnistys on valittu.
	pois päältä: Wi-Fi on kytketty pois päältä ja laitetta ei ole yhdistetty kotiverkkoon. vilkkuu: Laite yrittää muodostaa yhteyden kotiverkkoon. palaa: Wi-Fi on kytketty päälle ja laite on yhdistetty kotiverkkoon.
Muut näytöt Virhe E:XXX	Kytke laite pois päältä, odota 5 sekuntia ja kytke uudelleen päälle. Jos näyttö tulee uudestaan näkyviin, soita huoltopalveluun.

Toimintahäiriö, mitä on tehtävä?

Häiriöt	Syy/aputoimenpide
Vettä tulee ulos koneesta.	<ul style="list-style-type: none"> ■ Kiinnitä poistovesiletku kunnolla tai vaihda tilalle uusi letku. ■ Kiristä tulovesiletkun kierrekiinnitykset.
Koneeseen ei tule vettä.	<ul style="list-style-type: none"> ■ Painoiko valitsinta ►II ? ■ Avasitko vesihanan? ■ Onko sihti tukossa? Puhdista sihti. ■ Onko tulovesiletku mutkalla tai jäänyt puristuksiin?
Annostelusäiliö on tyhjä ja täyttötärpeen osoitin ei vilku.	<ul style="list-style-type: none"> ■ Onko pesuainekotelon kansi/liitântä likainen? Puhdistus → <i>Sivu 49</i> ■ Onko pesuainekotelo oikein paikallaan? Aseta oikein paikalleen. → <i>Sivu 60</i>
Annostelusäiliössä on väärää pyykinpesuainetta/huuhteluainetta.	<p>Annostelusäiliöt:</p> <ol style="list-style-type: none"> 1. Tyhjennä ja puhdista. 2. Täytä uudelleen. → <i>Sivu 48</i>
Pyykinpesuaine/huuhteluaine on paksuuntunut annostelusäiliössä.	Puhdista annostelusäiliöt ja täytä uudelleen.
Täyttöluukku ei avaudu.	<ul style="list-style-type: none"> ■ Turvatoiminto on aktiivinen. Ohjelma keskeytynyt? → <i>Sivu 45</i> ■ ☹ Onko lapsilukko on aktivoitu? Deaktivoi. → <i>Sivu 45</i> ■ Onko valittuna toiminto ☐ (Jää veteen = ilman loppulinkousta)? → <i>Sivu 46</i> ■ Avaaminen mahdollista vain hätäavaajan avulla? → <i>Sivu 63</i>
Ohjelma ei käynnisty.	<ul style="list-style-type: none"> ■ Onko valittu valitsin ►II tai Valmis vasta? ■ Onko täyttöluukku kiinni? ■ ☹ Onko lapsilukko on aktivoitu? Deaktivoi. → <i>Sivu 45</i>
Rumpu nytkähtelee ja pyörähtelee hetken ohjelman käynnistyksen jälkeen.	Tämä ei ole vika - rumpu saattaa nytkähdellä ja pyörähdellä hetken moottorin sisäisen testin takia.
Pesuvesi ei poistu koneesta.	<ul style="list-style-type: none"> ■ Onko valittuna toiminto ☐ (Jää veteen = ilman loppulinkousta)? → <i>Sivu 46</i> ■ Puhdista poistopumppu. → <i>Sivu 61</i> ■ Puhdista poistoputki ja/tai poistovesiletku.
Vesi ei tule näkyviin rummussa.	Tämä ei ole vika - vesi on luukusta näkyvän alueen alapuolella.
Linkoustulos ei ole hyvä. Pyykki on märkää/liian kosteaa.	<ul style="list-style-type: none"> ■ Tämä ei ole vika – epätasapainon tunnistus on keskeyttänyt linkouksen rumpuun epätasaisesti jakautuneen pyykin takia. Laita rumpuun aina yhdessä suuria ja pieniä vaatekappaleita. ■ Onko valittuna toiminto Rypistymisesto (mallista riippuen)? → <i>Sivu 48</i> ■ Onko valittu linkousnopeus liian alhainen? → <i>Sivu 40</i>

Häiriöt	Syy/aputoimenpide
Linkous käynnistyy useita kertoja.	Tämä ei ole vika - epätasapainon tunnistus jakaa pyykkiä tasaisemmin.
Ohjelma kestää tavallista kauemmin.	<ul style="list-style-type: none"> ■ Tämä ei ole vika - epätasapainon tunnistus jakaa pyykkiä tasaisemmin useamman kerran. ■ Tämä ei ole vika - vaahdonvalvontajärjestelmä aktivoitunut - lisätään yksi huuhtelukerta.
Ohjelman kesto-aika muuttuu pesuvaiheen aikana.	Tämä ei ole vika – kone optimoi ohjelmavaiheen kyseisen pesuprosessin mukaan. Näytössä oleva ohjelman kesto-aika saattaa tämän takia muuttua.
Jäännösveittä huuhteluainelokerossa.	<ul style="list-style-type: none"> ■ Tämä ei ole vika - ei heikennä hoitoaineen tehoa. ■ Puhdista jakaja tarvittaessa. → <i>Sivu 44</i>
Pyykinpesukoneessa on epämiellyttävä haju.	<p>Käynnistä ohjelma Rummun puhdistus 90 °C tai Puuvilla 90 °C ilman pyykkiä.</p> <p>Käytä valkopesuun soveltuvaa pesujauhetta tai valkaisuainetta sisältävää pesuainetta.</p> <p>Huomaus: . Annotele vain puolet pesuainevalmistajan suosittelemasta pesuainemäärästä, jotta vältät vaahdon muodostumisen. Älä käytä villa- tai hienopesuainetta.</p>
Toistuvasti liikaa vaahtoa.	<ul style="list-style-type: none"> ■ Tarkista perussäätö ja annosteluasetus. ■ Käytä tarvittaessa toisentyypistä nestemäistä pyykinpesuainetta.
Pyykinpesuainetta/huuhteluainetta valuu kumitiivisteestä ja kerääntyy koneen luukulle tai kumitiivisteeseen.	Liian paljon pyykinpesu-/huuhteluainetta annostelussa. Huomioi merkintä max annostelussa.
Ennakoasetus i-Dos poistettu.	Jos valikkoasetusta i-Dos : Sisältö muutetaan, kaikki asetukset muuttuvat. → <i>Sivu 37</i>
Wi-Fi näyttöruudussa	Wi-Fi on kytketty päälle, mutta yhteyttä kotiverkkoon ei voitu muodostaa. Tarkasta, onko kotiverkko käytettävissä tai muodota uudelleen yhteys kotiverkkoon.
Home Connect ei toimi.	Jos sinulla on ongelmia Home Connect -sovelluksen käytössä, löydät neuvoja sivulta www.home-connect.com .
Laite on äänekäs, se tärisee voimakkaasti tai liikkuu lingottaessa.	<ul style="list-style-type: none"> ■ Onko laite suorassa? Suorista laite. → <i>Sivu 20</i> ■ Onko laitteen jalat kiinnitetty? Lukitse laitteen jalat. → <i>Sivu 20</i> ■ Onko kuljetustuet irrotettu? Poista kuljetustuet. → <i>Sivu 16</i>
Näyttöruutu/merkkivalot eivät toimi käytön aikana.	<ul style="list-style-type: none"> ■ Sähkökatko? ■ Onko sulake palanut? Kytke päälle/vaihda sulake. ■ Jos häiriö toistuu usein, soita huoltopalveluun.

Häiriöt	Syy/aputoimenpide
Pyykissä on pesuainejäämiä.	<ul style="list-style-type: none">■ Joissakin fosfaatittomissa pyykinpesuaineissa on aineksia, jotka eivät liukene veteen.■ Valitse toiminto Huuhdeltu tai harjaa pyykki pesun jälkeen.
Pyykin lisäystilassa ►II vilkkuu hyvin nopeasti ja kuuluu äänimerkki.	<ul style="list-style-type: none">■ Vedenpinta on liian korkealla. Pyykkiä ei voi lisätä. Sulje tarvittaessa täyttöluukku heti.■ Jatka ohjelmaa painamalla valitsinta ►II.
Jos et voi poistaa häiriötä itse (kytkemällä laite pois päältä ja taas päälle) tai laite vaatii korjausta:	
<ul style="list-style-type: none">■ Kytke laite pois päältä ja irrota pistoke pistorasiasta.■ Sulje vesihana ja soita huoltopalveluun.	



Huoltopalvelu

Jos et voi korjata vikaa itse, ota yhteys huoltopalveluun. → Kansilehti

Löydämme varmasti sopivan ratkaisun, jolloin vältyt myös huoltoteknikon turhilta käynneiltä.

Ilmoita huoltopalvelulle laitteen mallinumero (E-Nr.) ja sarjanumero (FD).

E-Nr. _____ FD _____

E-Nr. Mallinumero
FD Sarjanumero

Nämä tiedot löydät *mallista riippuen:
täyttöluukun sisältä*/avatusta
huoltoluukusta* ja laitteen takaa.

Luota valmistajan osaamiseen.

Käännä puoleemme. Näin voit olla varma, että koulutetut huoltoteknikkomme suorittavat korjauksen alkuperäisiä varaosia käyttäen.



Kulutustiedot

Pääpesuohjelmien energian- ja vedenkulutus, ohjelmien kesto ja jäännöskosteus

(keskimääräiset tiedot)

Ohjelma	Täyttömäärä	Energiankulutus*	Vedenkulutus*	Ohjelman kesto*
Puuvilla 20 °C	9 kg	0,25 kWh	90 l	2 ¾ h
Puuvilla 40 °C	9 kg	1,10 kWh	90 l	3 h
Puuvilla 60 °C	9 kg	1,06 kWh	90 l	2 ¾ h
Puuvilla 90 °C	9 kg	2,14 kWh	100 l	2 ¾ h
Siliävät 40 °C	4 kg	0,71 kWh	64 l	2 h
Mix 40 °C	4 kg	0,60 kWh	45 l	1 ¼ h
Hienopesu / Silkki 30 °C	2 kg	0,19 kWh	37 l	¾ h
Villa / Käsinpesu 30 °C	2 kg	0,19 kWh	41 l	¾ h

Ohjelma	Keskimääräinen jäännöskosteus**			
	WM6Y... / WMH6Y...	WM4Y... / WMH4Y...	WM2Y... / WMH2Y...	WM0Y... / WMH0Y...
	max 1600 r/min	max 1400 r/min	max 1200 r/min	max 1000 r/min
Puuvilla	44 %	48 %	53 %	62 %
Siliävät	40 %	40 %	40 %	40 %
Hienop. / Silkki	30 %	30 %	30 %	30 %
Villa / Käsinpesu	45 %	45 %	45 %	45 %

* Vedenpaine, -kovuus ja veden tulolämpötila, sijoituspaikan lämpötila, pyykin laatu, määrä ja likaisuus, käytetty pyykinpesuaine, jännitevaihtelu sähköverkossa ja valitut lisätoiminnot vaikuttavat mainittuihin arvoihin.

** Jäännöskosteustiedot perustuvat ohjelman mukaiseen suurimpaan linkousnopeuteen ja suurimpaan sallittuun täyttömäärään.

Tehokkaimmat pesuohjelmat puuvillatekstiileille

Seuraavat pesuohjelmat (vakio-ohjelmat, merkitty ) soveltuvat normaalikaisille puuvillatekstiileille. Ne ovat myös tehokkaimpia sekä energian- että vedenkulutuksen kannalta.

Vakio-ohjelmat puuvillalle normin (EU) Nro 1015/2010 mukaan		
Ohjelma + lämpötila	Täyttömäärä	Keskimääräinen ohjelman kesto
Puuvilla Eco  +  60°C	9 kg	4 ¾ h
Puuvilla Eco  +  60°C	4,5 kg	4 ½ h
Puuvilla Eco  +  40°C	4,5 kg	4 ½ h

Ohjelma-asetus suurimmalla sallitulla linkousnopeudella direktiivin 2010/30/EU mukaisia testauksia ja energialuokitusta varten käytettäessä kylmävesiliitäntää (15 °C).
Ohjelman lämpötila valitaan tekstiilien hoito-ohjemerkinän lämpötilasuosituksen mukaan. Todellinen pesulämpötila saattaa energiansäästösyistä poiketa ilmoitetusta ohjelman lämpötilasta, pesuteho vastaa valitun lämpötilan tehoa.

Tekniset tiedot

Mitat:

850 x 600 x 590 mm

(korkeus x leveys x syvyys)

Paino

70 - 85 kg (mallista riippuen)

Verkkoliitäntä:

Verkkojännite 220 - 240 V, 50 Hz

Nimellisvirta 10 A

Nimellisteho 1900 - 2300 W

Vedenpaine:

100 - 1000 kPa (1 - 10 bar)

Virran ottoteho, kun laite on kytketty

pois päältä:

0,12 W

Virran ottoteho valmiustilassa (ei kytketty pois päältä):

0,43 W

Virran ottoteho verkotetussa (Wi-Fi) valmiuskäytössä / aika:

4,5 W / 15 Min.



Aquastop-takuu

koskee vain malleja, joissa on Aquastop

Ostosopimuksessa olevien takuuvaatimusten ja antamamme konetakuun lisäksi myönnämme korvauksen seuraavin ehdoin:

1. Jos vesivahingon syynä on vika Aquastop-järjestelmässämme (vesivahinkojen esto), korvaamme yksityiselle kuluttajalle aiheutuneet vahingot.
2. Takuu on voimassa koneen koko käyttöiän ajan.
3. Takuuvaatimuksen edellytyksenä on, että Aquastop-järjestelmällä varustetun koneen asennus ja liitäntä on tehty ammattitaidolla; se käsittää Aquastop-jatkoletkun (alkuperäisvaruste).
Takuu ei kata vesihanaan asennettuun Aquastop-liitäntään meneviä viallisia vedenottoletkuja tai liittimiä.
4. Aquastop-järjestelmällä varustettuja koneita ei periaatteessa tarvitse tarkkailla käytön aikana eikä vesihanaa tarvitse sulkea käytön jälkeen.
Vesihana on suljettava ainoastaan siinä tapauksessa, että asunnosta poistutaan pitkäksi aikaa, esim. monta viikkoa kestäväälle lomalle.

Korjauksen tilaaminen ja neuvonta häiriötilanteissa

FIN 0207 510 700 (Lankapuhelimesta 8,28 snt/puhelu + 7 snt/min
(alv 24%), matkapuhelimesta 8,28 snt/puhelu + 17 snt/min (alv 24 %))

Kaikkien maiden yhteystiedot löydät oheisesta huoltoliikeluettelosta.

BSH Hausgeräte GmbH
Carl-Wery-Straße 34
81739 München
GERMANY
siemens-home.com

Valmistanut BSH Hausgeräte GmbH Siemens AG:n myöntämällä tavaramerkin käyttöluvalla



9001172066 (9602)