

SIEMENS



Pyykinpesukone

WM..U...

siemens-home.bsh-group.com/welcome

fi Käyttö- ja asennusohje

Register
your
product
online

Pyykinpesukone

Valintasi on Siemens pyykinpesukone.

Varaa itsellesi pari minuuttia aikaa lukemiseen ja perehdy pyykinpesukoneesi etuihin.

Jokainen pyykinpesukone joutuu ennen tehtaalta lähtöä lopputarkastukseen, missä tarkastetaan huolellisesti koneen toiminta ja sen moitteeton kunto. Näin varmistetaan, että merkin Siemens asettamat korkeat laatuvaatimukset täyttyvät.

Lisätietoja tuotteistamme, tarvikkeista, varaosista ja huollosta saat verkkosivuiltamme www.siemens-home.bsh-group.com tai kääntymällä kuluttajapalvelumme puoleen.

Mikäli käyttö- ja asennusohjeet koskevat eri malleja, eroihin viitataan kyseisissä kohdissa.



Ota pyykinpesukone käyttöön vasta kun olet lukenut nämä käyttö- ja asennusohjeet!

Kuvaustavat

Varoitus!

Tämä symbolin ja sanan yhdistelmä viittaa mahdolliseen vaaratilanteeseen. Sen huomiotta jättäminen voi johtaa hengenvaaraan tai loukkaantumiseen.

Huomio!

Tämä sana viittaa mahdolliseen vaaratilanteeseen. Sen huomiotta jättäminen voi johtaa esinevaurioihin ja/ tai ympäristövahinkoihin.

Ohje / Vihje

Koneen optimaalista käyttöä koskevia ohjeita / muuta hyödyllistä tietoa.

1. 2. 3. / a) b) c)

Käsittelyvaiheet kuvataan luvuilla tai kirjaimilla.

■ / -

Luettelot kuvataan ruuduilla tai luettelomaviivoilla.

Sisällysluettelo

 Määräysten mukainen käyttö 4	 Laitteen käyttö 16
 Turvallisuusohjeet 5	Koneen alkuvalmistelut 16
Sähköön liittyvät vaarat 5	Laitteen kytkeminen päälle/ohjelman valinta 17
Loukkaantumisvaara 5	Ohjelman oletusasetusten muuttaminen 17
Lasten turvallisuus 5	Ohjelman lisäasetusten valinta 17
 Ympäristönsuojelu 6	Pyykin laittaminen rumpuun 18
Pakkaus/käytöstä poistettu laite 6	Pesuaineen ja huuhteluaineen annostelu ja lisääminen 18
Taloudellista käyttöä koskevia ohjeita . 6	Ohjelman käynnistäminen 18
 Tutustuminen laitteeseen 8	Lapsilukko 19
Laite 8	Pyykin lisääminen/poistaminen 19
Ohjauspaneeli 9	Ohjelman vaihtaminen 19
Kosketusnäyttö 10	Ohjelman keskeytys 19
 Pyykki 11	Ohjelman lopettaminen kun valittuna on Ei linkousta 20
Pyykin esikäsitteily 11	Ohjelma päättymisen 20
Pyykin lajittelu 11	Pyykin poistaminen/laitteen kytkeminen pois päältä 20
Tärkkäys 12	 Älykäs annostelujärjestelmä . . 20
Värjäminen/valkaisu 12	Älykäs annostelujärjestelmä pesuainekotelossa 20
 Pesuaine 12	Käyttöönotto/annostelusäiliön täyttäminen 21
Oikean pesuaineen valinta 12	Päivittäisessä käytössä 21
Energian ja pesuaineen säätö 13	Perusasetukset 22
 Ohjelman oletusasetukset 13	Manuaalinen annostelu 23
Lämpötila 13	 Laitteen asetukset 24
Linkousnopeus 13	Kytkeytyminen automaattisesti pois päältä 24
Ajastusaika 13	Perusasetukset 24
i-Dos Asetus 14	 Tunnistimet 25
 Ohjelman lisäasetukset 15	Epätasapainon tunnistusjärjestelmä . 25
≡ Speed 15	Aquasensor-tunnistimet 25
Ⓜ Eco 15	 Puhdistus ja huolto 26
Esipesu 15	Koneen runko/ohjauspaneeli 26
Vesi&huuhtelu 15	Rumpu 26
Rypistymisestä 15	Kalkinpoisto 26
Liötus 16	i-Dos-pesuainekotelo ja kotelokehys . 26
Huuhtele plus 16	
Muisti 16	
Yö pesu 16	

Poistovesipumppu tukossa	28
Hajulukkaan kytkettävä poistovesiletku on tukossa.	28
Tulovesiletkussa oleva suodatin tukossa	29

 **Häiriöt ja niiden korjaaminen . 29**

Hätäaukaisu.	29
Kosketusnäytöllä näkyvät tiedot.	30
Häiriöt ja niiden korjaaminen.	31

 **Huoltopalvelu 33**

 **Tekniset tiedot 33**

 **Sijoittaminen ja liittäminen 34**

Vakiovarusteet	34
Turvallisuusohjeet	34
Asennus alustalle	35
Asennus jalustalle tai puupalkkilattialle	35
Asennus laatikolliselle jalustalle.	35
Laitteen asentaminen keittokomeroon	35
Kuljetustukien poistaminen	35
Letkujen ja johtojen pituudet	36
Vedentulo	36
Vedenpoisto.	37
Asennon säätäminen.	38
Sähköliitäntä	38
Ennen ensimmäistä käyttöä.	39
Kuljetus	39

 **Aqua-Stop-takuu. 40**



Määräysten mukainen käyttö

- Käyttö vain yksityisessä kotitaloudessa.
- Laite on tarkoitettu konepesun kestävien tekstiilien ja käsin pestävien villatekstiilien pesuun pesuaineliuoksessa.
- Käyttö vain kylmän vesijohtoveden ja tavallisten edestä täytettäviin laitteisiin soveltuvien pesu- ja huuhteluaineiden kanssa. Älä käytä käsin pestävään pyykkiin tarkoitettua pesuainetta.
- Noudata aina valmistajan ohjeita, kun annostelet pesuaineita, lisäaineita, huuhteluaineita ja tahrannoistoaaineita.
- Laitetta saavat käyttää 8 vuotta täyttäneet lapset ja henkilöt, joiden fyysiset, sensoriset tai henkiset kyvyt ovat rajoittuneet, ja henkilöt, joilla on puutteelliset kokemukset ja tiedot koneen käytöstä, jos he käyttävät konetta **valvonnan alaisina** tai heitä **on opastettu** koneen käytöstä. Lapset eivät saa puhdistaa tai huoltaa konetta ilman valvontaa.
- Pidä alle 3-vuotiaat lapset poissa laitteen läheltä.
- Tämä laite on suunniteltu käytettäväksi enintään 4000 metrin korkeudella merenpinnasta.
- Pidä lemmikkieläimet poissa laitteen läheltä.

Ennen laitteen käyttöönottoa: Lue käyttö ja asennusohjeet ja kaikki muut laitteen mukana toimitetut tiedotteet ja noudata ohjeita. Säilytä ohjeet myöhempiä käyttötarvetta tai laitteen seuraavaa omistajaa varten.

Turvallisuusohjeet

Sähköön liittyvät vaarat

Varoitus Hengenvaara!

Jännitteisten osien koskeminen aiheuttaa sähköiskun vaaran.

- Tartu pistokkeeseen vain kuivin käsin.
- Vedä verkkojohtoa aina vain pistokkeesta, älä johdosta, koska johto voi vaurioitua.
- Laite on maadoitettava. Sähköliitäntä

Loukkaantumisvaara

Varoitus Loukkaantumisvaara!

- Jos laitetta nostetaan sen ulkonevista osista (esim. täyttöluukusta), ne saattavat murtua ja aiheuttaa loukkaantumisia. Älä nosta laitetta sen ulkonevista osista.
- Jos nouset laitteen päälle, työtaso voi murtua ja aiheuttaa loukkaantumisia. Älä nouse laitteen päälle.
- Jos nojaat avattuun täyttöluukkuun tai asetat sen päälle painavan taakan, laite voi kaatua ja aiheuttaa loukkaantumisia. Älä nojaa auki olevaan täyttöluukkuun.

- Käden laittaminen pyörivään rumpuun voi aiheuttaa loukkaantumisia. Älä laita kättäsi pyörivään rumpuun. Odota, kunnes rumpu on lakannut pyörimästä.

Varoitus Palovamman vaara!

Kun peset pyykkiä korkeassa lämpötilassa, altistut palovamman vaaralle, jos joudut kosketuksiin kuuman pesuaineliuoksen kanssa (esim. kun tyhjennät kuuman pesuaineliuoksen pesualtaaseen). Älä laita kättäsi kuumaan pesuaineliuokseen.

Lasten turvallisuus

Varoitus Hengenvaara!

- Laitteella leikkivät lapset voivat joutua hengenvaarallisiin tilanteisiin tai vahingoittaa itsensä.
 - Älä jätä lapsia yksin tilaan, jossa laite on.
 - Lapset eivät saa leikkiä laitteella.
- Lapset voivat esim. leikkiessään jäädä vahingossa koneeseen ja joutua hengenvaaraan. Käytöstä poistetut laitteet:
 - Irrota pistoke pistorasiasta.

- Katkaise verkkojohto ja irrota johto ja pistoke laitteesta.
- Riko täyttöluukun lukko.



Varoitus

Tukehtumisvaara!

Lapset saattavat leikkiessään kääriytyä muoveihin ja pakkauksen osiin tai vetää esim. muovipussin päähänsä ja tukehtua.

Pidä pakkaus, muovit ja pakkauksen osat poissa lasten ulottuvilta.



Varoitus

Myrkytysvaara!

Pesu- ja huuhteluaineiden nauttiminen saattaa aiheuttaa myrkytyksiä.

Säilytä pesu- ja huuhteluaineet poissa lasten ulottuvilta.



Varoitus

Silmä-/ihoärsytys!

Pesu- ja huuhteluaineet saattavat aiheuttaa tai silmä- tai ihoärsytystä joutuessaan silmiin tai iholle.

Säilytä pesu- ja huuhteluaineet poissa lasten ulottuvilta.



Varoitus

Loukkaantumiswaara!

Kun pesulämpötila on korkea, täyttöluukun lasi kuumenee.

Älä anna lasten koskettaa kuumaa luukun lasia.



Ympäristönsuojelu

Pakkaus/käytöstä poistettu laite



Hävitä pakkaus ympäristönsuojelumääräysten mukaisesti. Tämä laite on merkitty käytöstä poistettuja sähkö- ja elektroniikkalaitteita koskevan direktiivin 2012/19/EU mukaisesti (waste electrical and electronic equipment - WEEE). Direktiivi antaa puitteet käytöstä poistettujen laitteiden palautusoikeudesta ja hyödyntämisestä ja kaikissa EU-maissa.

Taloudellista käyttöä koskevia ohjeita

- Käytä hyödyksi valitun ohjelman maksimi täyttömäärä. Ohjelmataulukko → Käyttö- ja asennusohjeen liite
- Pese normaalisti likaantunut pyykki ilman esipesua.
- Säästä energiaa ja pesuainetta, kun pyykki on kevyesti tai normaalisti likaantunutta.
- Pesuaineen annostelu **älykkäällä annostelujärjestelmällä** (i-Dos) auttaa säästämään pesuainetta ja vettä.
- Valittavissa olevat lämpötilat viittaavat tekstiileissä oleviin pesuohjelmekintöihin. Laitteessa käytetyt lämpötilat voivat poiketa näistä, jotta varmistetaan energiansäästön ja pesutuloksen kannalta paras mahdollinen yhdistelmä.

- **Lepotila:** Jos laite on pidemmän aikaa käyttämättä (n. 5 minuuttia), kosketusnäytön valo voi kytkeytyä energian säästämiseksi pois päältä ennen ohjelman käynnistämistä ja ohjelman päättymisen jälkeen. Aktivoidaksesi valon näppää jotain kosketusnäytön aluetta. Kun ohjelma käy, kosketusnäytön valo on enimmäkseen pois päältä. Aktivoidaksesi valon näppää jotain kosketusnäytön aluetta.
- **Automaattinen virrankatkaisu:** Jos laite on pidemmän aikaa käyttämättä (n. 15 minuuttia), laite voi kytkeytyä ennen ohjelman käynnistämistä ja ohjelman päätyttyä automaattisesti pois päältä. Paina uudelleen valitsinta ① kytkeäksesi laitteen päälle.
- Jos kuivaat pyykin pesun jälkeen kuivausrummussa, valitse linkousnopeus kuivausrummun valmistajan ohjeiden mukaisesti.

Tutustuminen laitteeseen

Laite



- 1 Pesuainekotelo
- 2 Ohjauspaneeli/kosketusnäyttö
- 3 Täyttöluukku
- 4 Huoltoluukku

Ohjauspaneeli

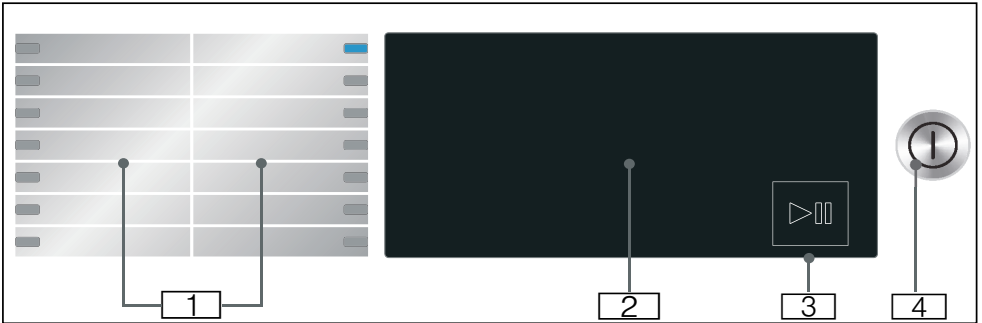

- 1** Valittavissa olevat ohjelmat.
- 2** Kosketusnäyttö
- 3** Valitsin Käynnistys/Tauko
Käynnistääksesi, pysäyttääksesi
(esim. pyykin lisäämiseksi) ja
keskeyttääksesi ohjelman näppää
valitsinta ▷||.
- 4** Virtakytkin
Paina valitsinta Ⓚ kytkeäksesi
laitteen päälle tai pois päältä.

Kosketusnäyttö

Ohjelman ennakoasetukset

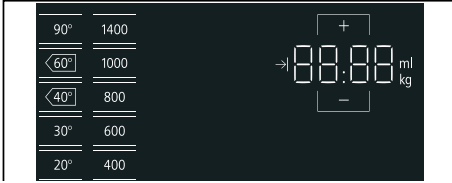

Näyttö	Asetus	Kuvaus
❄ - 90 °C	Lämpötila	asetettavissa oleva lämpötila °C ❄ = kylmä
🌀, 400 - 1400	Linkousnopeus	Linkousnopeus 1/ min (kierrosta minuutissa) 🌀 = ei linkousta
2:30*	Jäljellä oleva ohjelman käyntiaika	Jäljellä oleva ohjelman käyntiaika riippuu valinnasta h:min (tunnin: minuutit)
1 - 24h	Ajastusaika	Ohjelman päättymisen ... h kuluttua (h=tunnit)
9,0* kg	Suurin sallittu täyttömäärä	Täyttösuositus kg
* valitusta ohjelmasta riippuen		

Ohjelmien lisäasetukset



Näyttö	Asetus
🌀	Liotus
🌀+	Huuhtele plus
⌚	speed
🌀	Eco
🌀	Esipesu
🌀	Vesi&huuhtelu
🌀	Helposti silitettävät
☆	Muisti
🌀	Kevyt pesu/perusasetukset

Ohjelmavaiheiden näytöt (pesuohjelman kulku)



Näyttö	Asetus
▶	Valitsin Käynnistys/Tauko
🌀	Esikäsitteily
🌀	Peseminen
🌀	Huuhtelu
🌀	Linkous/veden poisto
End	Ohjelman päättymisen

Pyykki

Pyykin esikäsitely

Huomio!

Laitevauriot/tekstiilien vauriot

Esineet (esim. kolikot, paperiliittimet, neulat, naulat) voivat vahingoittaa tekstiilejä tai laitteen rakenneosia.

Noudata sen tähden seuraavia pyykin esikäsitelyä koskevia ohjeita:

- Tyhjennä taskut.

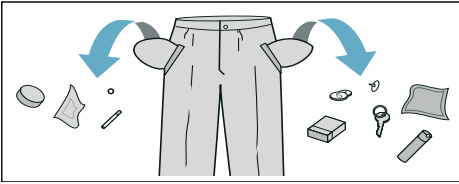

- Tarkasta, onko pyykissä metalliesineitä (esimerkiksi paperiliittimiä) ja poista ne.
- Pese pesupussin sisällä hellävaraisen pesukäsittelyn vaativat tekstiilit ja vaatekappaleet (sukat, kaarituelliset rintaliivit).

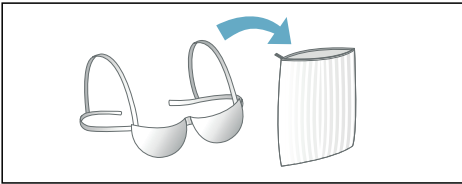

- Irrota verhoista pidikkeet tai sido ne pesupussin sisälle.
- Sulje vetoketjut, napit ja nepparit.
- Harjaa taskuissa ja käänteissä oleva hiekka pois.

Pyykin lajittelu

Lajittele pyykki valmistajan hoito-ohjeiden ja hoito-ohjemerkitöjen ja seuraavien ominaisuuksien mukaan:

- Kangas-/kuitutyyppi

- Väri

Huomautus: Pyykki voi värjäytyä tai se ei puhdistu kunnolla. Pese sen tähden valkoinen ja värillinen pyykki erikseen.

Pese uudet värilliset tekstiilit ensimmäistä kertaa erillään.

- likaisuus

Pestävien vaatekappaleiden tulisi olla myös suunnilleen yhtä likaisia.

Muutamia esimerkkejä likaisuusasteista löydät kohdasta

- **Kevyesti likaantunut:** älä esipese, valitse tarvittaessa asetus  **Speed.**









- **Normaali**

- **Runsas:** laita rumpuun vähemmän pyykkiä, esikäsittele pyykki tarvittaessa

- **Tahrat:** Poista / esikäsittele tahrat, kun ne ovat vielä tuoreita. Painele ensin tahra saippuayeteen kostutetulla liinalla. Älä hankaa. Pese tekstiilit sen jälkeen sopivalla pesuohjelmalla. Pinttyneet ja kuivuneet tahrat voivat joskus poistua vasta usean pesukerran jälkeen.



- Hoito-ohjeiden symbolit

Symboleissa olevat luvut viittaavat korkeimpaan sallittuun pesulämpötilaan.

- : sopii tavanomaiseen pesuun; esim. ohjelma  **Cottons (Puuvilla).**
- : pestävä hellävaraisesti, esim. ohjelma  **Easy-Care (Siliävät).**
- : pestävä erittäin hellävaraisesti, esim. ohjelma  **Delicates/Silk (Hienop./Silkki).**
- : käsin pestävä pyykki, esim. ohjelma  **Wool (Villa)**.
- : älä pese pesukoneessa.

Tärkkäys

Huomautus: Älä käsittele pyykkiä huuhteluaineella.

1. Kytke laite päälle.
2. Valitse ohjelma  **Rinse (Huuhtelu).**
3. Annosteletestemäinen tärkki käsin valmistajan ohjeiden mukaan vasempaan lokeroon (puhdista tarvittaessa ensin lokero).
4. Näppää valitsinta .

Värjäminen/valkaisu

Värjää koneessa vain kotitalouskäyttöön tarkoitettuja määriä. Suola saattaa syövyttää teräspintoja! Noudata värjäysaineen valmistajan ohjeita.

Älä poista pyykistä väriä laitteessa.

Pesuaine

Oikean pesuaineen valinta

Pesumerkintä on tärkeä pyykin oikean pesuaineen, lämpötilan ja huuhteluaineen valintaa varten. → Katso myös www.sartex.ch

Sivulta www.cleanright.eu löydät lisätietoja pesuaineista, huuteluaineista ja puhdistusaineista kotitalouskäyttöä varten.

- **Valkopesuaine, jossa optisia kirkasteita**
Sopii keittämistä kestäväälle valkopyykille, joka on pellavaa tai puuvillaa
Ohjelma: Puuvilla/
kylmä - maks. 90 °C
- **Kirjopesuaine ilman valkaisua tai optisia kirkasteita**
Sopii värilliselle pyykille, joka on pellavaa tai puuvillaa
Ohjelma: Puuvilla/
kylmä - maks. 60 °C
- **Pesuaine kirjopyykille/hienopyykille ilman optisia kirkasteita**
Sopii värilliselle pyykille, joka on valmistettu helposti siliävistä, synteettisistä kuiduista
Ohjelma: Siliävät/
kylmä - maks. 60 °C
- **Hienopesuaine**
Sopii hellävaraista käsittelyä vaativille, hienoille kuiduille, silkille tai viskoosille
Ohjelma: Hienopesu/Silkki
kylmä - maks. 40 °C
- **Villanpesuaine**
Sopii villalle
Villaohjelma/
kylmä - maks. 40 °C

Energian ja pesuaineen säästö

Kun pyykki on kevyesti tai tavanomaisesti likaantunutta, voit säästää energiaa (laskemalla pesulämpötilaa) ja pesuainetta:

Säästö	Likaisuus/Huomautus
Alennettu lämpötila ja pesuainemäärä annostelusuosituksen mukaan	<p>kevyt Likaa tai tahroja ei ole havaittavissa. Tekstiileissä on ehkä hieman hien hajua, esim.:</p> <ul style="list-style-type: none"> ■ kevyet kesä- tai urheiluvaatteet (käytetty muutamia tunteja) ■ T-paidat, paidat, paitapuserot (käytetty vajaan päivän) ■ vieraiden vuodevaatteet ja pyyhkeet (käytetty yhden päivän)
	<p>Normaali Näkyvää likaa tai helppoja tahroja, esim.:</p> <ul style="list-style-type: none"> ■ t-paidat, paidat, paitapuserot (erittäin hikisiä, käytetty useamman kerran) ■ käsipyyhkeet, vuodevaatteet (olleet käytössä yhden viikon)
	<p>runsas Selvästi näkyvää likaa ja/tai tahroja, esim. astiapyyheliinat, vauvanpyykki, työvaatteet</p>
Lämpötila hoito-ohjemerkinän mukaan ja pesuainemäärä annostelusuosituksen ja likaisuusasteen mukaan voimakas	

Huomautus: Noudata aina valmistajan ohjeita kaikkien pyykinpesu-, tahranpoisto- ja huuhteluaineiden annostelussa.

P+ Ohjelman oletusasetukset

Voit muuttaa valittujen ohjelmien ennakoasetuksia. Asetuksia voidaan muuttaa myös valitun ohjelman ollessa käynnissä. Vaikutukset riippuvat siitä, mikä ohjelmavaihe on käynnissä.

Lämpötila

(°C)

Voit muuttaa asetettua lämpötilaa ennen ohjelmaa ja ohjelman kuluessa sen mukaan, missä vaiheessa ohjelma on.

Maksimilämpötila, jonka voit asettaa, riippuu valitusta ohjelmasta.

Linkousnopeus

(☉)

Voit muuttaa linkousnopeutta (1/min; kierrosta minuutissa) ennen ohjelmaa ja ohjelman kuluessa sen mukaan, missä vaiheessa ohjelma on.

Asetus ☹: "Ei linkousta" = ilman loppulinkousta. Pyykki jää viimeiseen huuhteluveteen.

Voit valita toiminnon Ei linkousta, jolloin vältät rypistymisen, jos et poista pyykkiä koneesta heti ohjelman päätyttyä.

Ohjelman jatkamiseksi/lopettamiseksi → *Sivu 20*

Suurin asetettavissa oleva linkousnopeus riippuu valitusta ohjelmasta ja konemallista.

Ajastusaika

(→)

Ohjelman valinnan jälkeen näytössä näkyy ohjelman kesto, esim. **1:51** (h:min (tunnit:minuutit)).

Ennen ohjelman käynnistämistä voit siirtää aikaa, jolloin haluat ohjelman

fi Ohjelman oletusasetukset

olevan valmis, 30 minuutin välein enintään 24h (h=tuntia) myöhäisemmäksi.

Toimi näin:

1. Valitse haluamasi ohjelma (paitsi ☹️ **MyTime**). Näytössä näkyy valitun ohjelman kesto, esim. **2:30** (tunnit:minuutit).
2. Paina valitsinta + niin monta kertaa, että näyttöön ilmestyy haluamasi tuntilukema.
Huomautus: Valitsimella + asetuserovot nousevat ja valitsimella – ne laskevat.

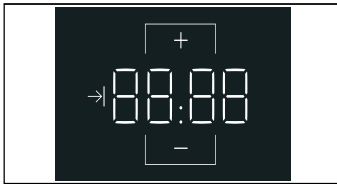

3. Näppää valitsinta ▷. **Ohjelman käynnistämisen jälkeen** valittu aika, esim. **8 h**, näkyy ja kuluu näytössä, kunnes pesuohjelma alkaa. Sitten näytössä näkyy ohjelman kesto.

Huomautus: Kone säätää automaattisesti ohjelman keston pesuohjelman aikana. Kun muutat ohjelman ennakoasetuksia tai ylimääräisiä ohjelma-asetuksia, myös pesuaika muuttuu.

Ohjelman käynnistämisen jälkeen, kun valittu aika kuluu näytössä, voit muuttaa aikaa seuraavasti:

1. Näppää valitsinta ▷.
2. Muuta tuntilukemaa valitsimella + tai –.
3. Ja näppää uudelleen valitsinta ▷.

i-Dos Asetus

Laitteessa on älykäs annostelujärjestelmä nestemäiselle pyykinpesuaineelle ja huuhteluaineelle.

Pesu- ja huuhteluaine annostellaan laitteen useimmissa ohjelmissa automaattisesti.

Tehtaalla on tehty seuraavat ennakoasetukset:

- ☹️ i-Dos: 0 Pyykinpesuaine kevyesti likaantuneelle pyykille
- ☹️☹️ i-Dos: 00 Huuhteluaine normaalin pehmeälle pyykille

☹️ i-Dos pesuaineelle

Annostelumäärän asetukset

- 0 pieni: kevyesti likaantuneelle pyykille
- 00 keskimääräinen: normaalilikaiselle pyykille
- 000 runsas: erityisen likaiselle tai tahraiselle pyykille
- poi automaattinen annostelu pois
- s päältä, manuaalinen annostelu

Voit muuttaa pesuaineen automaattisen annostelun asetuksia ennen pesuohjelman käynnistymistä ja esipesun aikana (jos valittu). Näppää sitä varten valitsinta ☹️ **i-Dos**.

Likaisuusasteisiin liittyviä ohjeita löydät

Dos huuhteluaineelle

Annostelumäärien asetukset

- ◊ pieni:
vähemmän pehmeälle pyykille
- ◊◊ keskimääräinen:
normaalin pehmeälle pyykille
- ◊◊◊ runsas:
erittäin pehmeälle pyykille
- poi automaattinen annostelu pois
s päältä

Voit muuttaa huuhteluaineen automaattisen annostelun asetuksia sen mukaan, missä vaiheessa ohjelma on. Näppää sitä varten valitsinta  **Dos**.

Ohjelman lisäasetukset

Huomautus: Yhteenvedosta löydät valittavissa olevat ohjelmien lisäasetukset; nämä vaihtelevat malleittain.

Voit säätää pesuprosessin vielä sopivammaksi pestävään pyykkiin valitsemalla lisäasetuksia.

Asetukset voidaan valita tai poistaa aina sen mukaan, missä vaiheessa ohjelma on.

Valitsimien merkkivalot syttyvät, kun asetus on aktivoitu.

Asetukset jäävät muistiin, kun laite kytketään pois päältä.

Speed

()

Pesuaika on lyhyempi, saavutetaan sama pesutulos kuin valitulla ohjelmalla, mutta käytetään enemmän energiaa kuin ilman asetusta  **Speed**.

Huomautus: Älä ylitä suurinta sallittua täyttömäärää.

Eco

()

Energiankäytön kannalta optimoitu pesu, matalampi lämpötila pesutehon pysyessä samana verrattuna valittuun ohjelmaan ilman asetusta  **Eco**.

Esipesu

()

Erittäin likaiselle pyykille.

Huomautuksia

- Jos **valittuna on älykäs annostelu**, pesuaine annostellaan automaattisesti esipesua ja varsinaista pesua varten.
- Jos pyykki on hyvin likaista, yleensä riittää annostelu **keskitaso**, kun valitaan ohjelma, jossa on  (**Esipesu**).
- Jos **annostelet manuaalisesti**, jaa pesuaine esipesua ja varsinaista pesua varten. Annostelet esipesun pesuaine rumpuun ja varsinaisen pesun pesujauhe vasempaan lokeroon.

Vesi&huuhtelu

()

Vettä lisätään tavallista enemmän, pyykin käsittely on hellävaraisempaa.

Rypistymisestä

()

Vähentää rypistymistä, pyykki lingotaan alhaisella linkousnopeudella ja pöyhitään linkouksen jälkeen.

Huomautus: Pyykin jäännöskosteus on tavallista suurempi.

Liotus



Ennen varsinaista pesuvaihetta pyykki jää pidemmäksi aikaa veteen vaikeiden tahrojen irrottamiseksi.

10'	10 minuuttia
20'	20 minuuttia
30'	30 minuuttia

Huomautuksia

- Annostele pesuaine rumpuun.
- Laita koneeseen vain samanväristä pyykkiä.

Huuhtelee plus



Valittavissa olevat asetukset:

- + 1 huuhtelu
- + 2 huuhtelua
- + 3 huuhtelua

Lisähuuhtelukertoja erityisen herkkäihoiselle sopivaa pesua varten ja/ tai alueille, joissa vesi on hyvin pehmeää.

Ohjelma kestää tavallista kauemmin.

Suoritetujen huuhtelujen todellinen lukumäärä riippuu kunkin ohjelman perusasetuksissa määritetystä lukumäärästä.

Muisti



Tässä voit tallentaa valitun ohjelman suosikkiasetuksillasi.

Tallentaminen:

1. Kytke laite päälle.
2. Valitse ohjelma.
3. Muuta tarvittaessa ohjelman oletusasetuksia ja/tai valitse ohjelman lisätoiminnot.
4. Kosketa valitsinta ☆ ja pidä se valittuna noin kolmen sekunnin ajan.

Ohjelma on tallentunut muistiin, jos kaikki asetukset vilkahtavat lyhyesti.

Kun haluat käyttää muistiin tallennettua ohjelmaa, kosketa valitsinta ☆ kevyesti kun olet kytkenyt laitteen päälle.

Kun haluat muuttaa muistiin tallennettua ohjelmaa, kosketa valitsinta ☆ uudelleen ja pidä se valittuna noin kolmen sekunnin ajan sen jälkeen, kun olet valinnut uudet asetukset.

Yö pesu



Hiljaisempi ääni erityisen pesu- ja linkousjakson ja ohjelman päättymistä ilmaisevan äänimerkin deaktivoinnin ansiosta. Sopii erityisesti pyykinpesuun yöllä.

Huomautus: Pyykin jäännöskosteus on vähän tavallista suurempi. Linkoustulos ei ole riittävän hyvä. Voit valita ohjelman **Spin (Linkous)** ☺ ennen kuin ripustat pyykin kuivumaan.



Laitteen käyttö

Koneen alkuvalmistelut

The appliance was tested before delivery. To remove residual water from the test procedure, the first wash cycle should be run without laundry using the **Drum Clean (Rummun puhdistus)** programme.

Before washing for the first time

→ *Sivu 39*

Huomautuksia

- Never switch on a damaged appliance!
- Inform customer service!

1. Insert mains plug.**Varoitus****Risk of death from electric shock!**

Risk of death if live parts are touched.

- Never pull out the mains plug by tugging the power cord.
- Insert/pull out the mains plug with dry hands only.

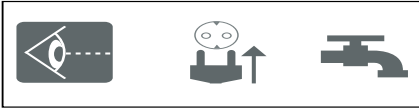
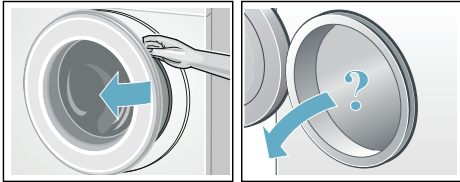
2. Turn the tap on.**3. Open the appliance door.****Laitteen kytkeminen päälle/ ohjelman valinta**

Paina ①-painiketta, kunnes merkkivalo syttyy. Sitten vapauta painike. Laite on kytketty päälle.

 **Cottons (Puuvilla)**-ohjelma, joka asetettu ennalta tehtaalla, näkyy tällöin aina näytössä.

Voit käyttää tätä ohjelmaa tai valita eri ohjelman.

Huomautus: Jos olet aktivoinut lapsilukon, se on deaktivoitava ennen kuin voit asettaa ohjelman.

Esiasetukset ja suurin sallittu täyttömäärä näkyvät valitun ohjelman kosketusnäytössä.

Voit käyttää näytössä näkyviä esiasetuksia tai säätää valitun ohjelman optimaalisesti pestävien artikkeleiden mukaan muuttamalla → "Ohjelman oletusasetukset" sivulla 13 ja/tai valitsemalla → "Ohjelman lisäasetukset" sivulla 15.

Ohjelman oletusasetusten muuttaminen

Voit käyttää tai muuttaa ennakoasetuksia.

Paina vastaavaa valitsinta niin monta kertaa, kunnes haluamasi asetus tulee näyttoon.

Asetukset ovat aktiivisia ilman vahvistusta.

Ne eivät jää koneen muistiin, kun kone kytketään pois päältä.

Ohjelman ennakoasetukset → Sivu 13

Ohjelmataulukko → Käyttö- ja asennusohjeen liite

Ohjelman lisäasetusten valinta

Voit säätää pesuprosessin vielä sopivammaksi pestävään pyykkiin valitsemalla lisäasetuksia.

Voit valita tai poistaa asetuksia tai muuttaa niitä aina sen mukaan, missä vaiheessa pesuohjelma on.

Kun asetus aktivoidaan, valitsimen merkkivalo palaa.

Asetukset eivät jää koneen muistiin, kun kone kytketään pois päältä.

Ohjelmien lisäasetukset → Sivu 15

Ohjelmataulukko → Käyttö- ja asennusohjeen liite

Pyykin laittaminen rumpuun

Varoitus

Hengenvaara!

Tekstiilit, jotka on ennen konepesua käsitelty liuottimia sisältävillä puhdistusaineilla, esim. tahranpoistoaineella, voivat aiheuttaa räjähdyksen pyykinpesukoneessa. Huuhtelee tällaiset tekstiilit huolellisesti käsin ennen koneeseen laittamista.

Huomautuksia

- Laita koneeseen aina sekä pieniä että suuria vaatekappaleita. Erikokoiset vaatekappaleet jakautuvat lingottaessa tasaisemmin rumpun sisällä. Yksittäiset vaatekappaleet voivat aiheuttaa epätasapainon.
 - Huomioi ilmoitettu suurin sallittu täyttömäärä. Kun kone on liian täynnä, pesutulos heikkenee ja pyykki rypistyy enemmän.
1. Aseta lajiteltu pyykki väljästi rumpuun.
 2. Varmista, että vaatekappaleita ei puristu täyttöluukun ja kumimansetin väliin ja sulje täyttöluukku.

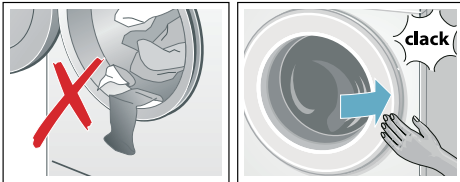

Pesuaineen ja huuhteluaineen annostelu ja lisääminen

Pesuaine ja huuhteluaine annostellaan laitteen useimmissa ohjelmissa automaattisesti; annostelu on näissä ohjelmissa ennakoitua tehtäällä ja sitä voidaan muuttaa.

Älykkään annostelun lisäksi voit tarvittaessa annostella pesuainetta (esimerkiksi vedenpehmentysaine, valkaisuaine tai tahranpoistoaine) käsin vasempaan lokeroon.

Kun peset ohjelmalla, jossa ei ole automaattista annostelua tai et halua käyttää toimintoa (valitse tällöin automaattisen annostelun asetukseksi "pois"), annostele pyykinpesuaine manuaalisesti vasempaan lokeroon.

Ohjelman käynnistäminen

Kosketa valitsinta  ja pidä se valittuna 1~2 sekuntia, vapauta sitten valitsin. Ohjelma käynnistyy ja laitteen luukku lukkiutuu.

-aika näkyy kosketusnäytössä, ja sen kuluminen näkyy näytössä ohjelman käynnistymiseen saakka. Kun ohjelma on käynnistynyt, näytössä näkyy ohjelman kesto. Ja ohjelmien vaiheiden näytöt syttyvät.

→ "Kosketusnäyttö" sivulla 10

Huomautus: Vaahdontunnistus

Jos kosketusnäyttöön ilmestyy myös symboli $\Delta \pm$, laite on tunnistanut liian suuren vaahdomäärän pesuvaiheen aikana ja aktivoinut automaattisesti lisähuuhtelukertoja vaahdon poistamiseksi.

Jos haluat varmistaa, että ohjelman asetuksia ei voida muuttaa tahattomasti, voit valita lapsilukon.

Lapsilukko



( 3 sec)

Voit lukita laitteen ohjauspaneelin, jolloin asetettujen toimintojen muuttaminen epähuomiossa estyy.

Lapsilukon aktivointi:

Näppää ohjelman käynnistymisen jälkeen valitsinta  3 sec ja pidä painettuna n. 3 sekunnin ajan. Näyttö muuttuu täysin kirkkaaksi.

Jos kosketat ohjauspaneelia, kun lapsilukko on aktivoitu, näytössä vilkkuu hetken  3 sec ja kuulet äänimerkin. Ohjelma käy ilman muutoksia loppuun saakka.

Huomautus: Kun ohjelma on päättynyt, näytössä näkyy **End**. Luukku on lukittu. Merkkivalo  3 sec palaa edelleen ja symbolit  pysyvät kirkkaina muistutuksena siitä, että lapsilukko on deaktivoitava.

Lapsilukon deaktivointi:

Näppää valitsinta  3 sec ja pidä painettuna, kunnes merkkivalo sammuu.

Huomautuksia



- Jotta voit poistaa pyykin koneesta ohjelman päätyttyä, deaktivoi lapsilukko.
- Lapsilukko pysyy aktivoituna myös, kun laite kytketään pois päältä.
- Jos laite kytketään pois päältä ohjelman käydessä ja lapsilukon ollessa aktivoituna, ohjelma jatkuu, kun laite kytketään taas päälle.

Pyykin lisääminen/ poistaminen

Ohjelman käynnistymisen jälkeen voit tarvittaessa lisätä tai poistaa pyykkiä.

Näppää valitsinta . Laite tarkastaa, onko pyykin lisääminen mahdollista.

Kosketusnäyttöön ilmestyy:

- Symboli  sammuu, pyykkiä voidaan lisätä.
- Symbol  palaa, pyykkiä ei voida lisätä.

Jatkaaksesi ohjelmaa paina valitsinta



. Ohjelma jatkuu automaattisesti.

Huomautuksia

- Sulje täyttöluukku pyykkiä lisätessäsi mahdollisimman pian - vettä voi muotoin valua ulos koneesta.
- Jos vedenpinta on korkealla, lämpötila on korkea tai rumpu pyörii, täyttöluukku pysyy turvallisuussyistä lukittuna eikä pyykkiä voi lisätä koneeseen.



Ohjelman vaihtaminen

Jos olet käynnistänyt vahingossa väärän ohjelman, voit muuttaa ohjelman seuraavasti:



1. Näppää valitsinta .
2. Valitse toinen ohjelma.
3. Ja näppää uudelleen valitsinta . Uusi ohjelma alkaa alusta.

Ohjelman keskeytys

Kun ohjelman lämpötila on korkea:

1. Näppää valitsinta .
2. Pyykin jäähdytys: valitse  **Rinse (Huuhtelu)**.
3. Ja näppää uudelleen valitsinta .

Kun ohjelman lämpötila on alhainen:

1. Näppää valitsinta .
2. Valitse **Spin (Linkous)** .
3. Ja näppää uudelleen valitsinta .

Ohjelman lopettaminen kun valittuna on Ei linkousta

Kosketusnäytössä vilkkuu valitsin ▷▢ ja näytössä näkyvät ennakkoon asetettu linkousnopeus ja valitun ohjelman jäljellä oleva kesto.



Jatka ohjelmaa:

- Näppää valitsinta ▷▢ tai
- muuta linkousnopeutta (jos tarpeen) ja näppää sen jälkeen uudelleen valitsinta ▷▢.

Huomautus: Jos haluat vain poistaa pesuveden, näppää n. 1 min kuluttua ohjelman käynnistymisestä valitsinta ▷▢, ennen kuin linkous käynnistyy. Kytke laite sitten pois päältä. Ohjelma keskeytyy ja luukun lukitus vapautuu. Voit poistaa nyt pyykin koneesta.

Ohjelma päättyminen

End syttyy kosketusnäytössä ja ▷▢ ja ⏹ näytöt ovat pois päältä.

Pyykin poistaminen/laitteen kytkeminen pois päältä

1. Paina valitsinta ①. Laite on kytketty pois päältä.
2. Avaa luukku ja poista pyykki.
3. Sulje vesihana.

Huomautus: Ei tarpeen Aqua-Stop mallissa.

Huomautuksia

- Varmista, että rumpuun ei jää vaatekappaleita. Ne saattavat kutistua tai päästää väriä muihin tekstiileihin seuraavalla pesukerralla.
- Poista mahdollisesti rumpuun ja kumitiivisteeseen jääneet vieraat esineet – ruostumisvaara.
- Pyyhi kumimansetti kuivaksi.

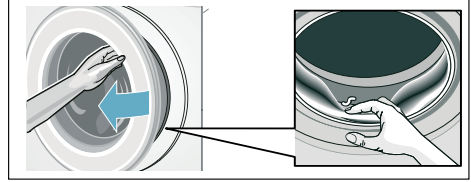

- Jätä täyttöluukku ja pesuainekotelo auki, jotta rumpu ja kotelo kuivuvat sisältä.
- Odota aina, kunnes ohjelma on päättynyt, koska laite voi muuten olla vielä lukittuna. Kytke silloin laite päälle ja odota, että lukitus avautuu.



i-DOS Älykäs annostelujärjestelmä

Älykäs annostelujärjestelmä pesuainekotelossa

i-Dos Älykäs annostelujärjestelmä

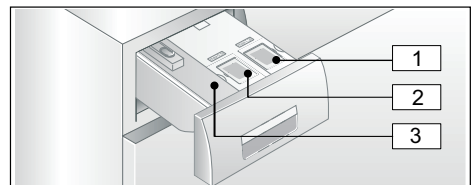
Laitteessa on älykäs annostelujärjestelmä nestemäiselle pyykinpesuaineelle ja huuhteluaineelle. Tätä varten pesuainekotelossa ovat käytettävissä i-Dos säiliöt ① ja ②.



- 1 Säiliö  (1,3 l) nestemäiselle pyykinpesuaineelle
- 2 Säiliö  (0,5 l) huuhteluaineelle
- 3 Vasen lokeri manuaalista annostelua varten

Valitusta ohjelmasta ja asetuksista riippuen laite annostelee i-Dos-säiliöstä optimaalisen määrän pyykinpesuainetta/huuhteluainetta.

Käyttöönotto/annostelusäiliön täyttäminen



Noudata valitsemasi pyykinpesu- ja huuhteluaineen valmistajan ohjeita. Suosittelemme yleis- ja kirjopyykinpesuainetta kaikille konepestäville, värillisille tekstiileille, jotka ovat puuvillaa tai synteettistä materiaalia.

Huomautuksia

- Käytä vain hyvin veteen liukenevia nestemäisiä tuotteita, joita valmistaja suosittelee annosteltavaksi pesuainekoteloon.
- Älä sekoita erityyppisiä nestemäisiä pesuaineita keskenään. Kun vaihdat toiseen nestemäiseen pyykinpesuaineeseen (tyyppi, valmistaja, ...), tyhjennä annostelusäiliö huolellisesti.
- Älä käytä liuotinpitoisia tai syövyttäviä aineita tai aineita, joista haihtuu kaasuja (esim. nestemäisiä valkaisuaineita).
- Älä sekoita yhteen pyykinpesuainetta ja huuhteluainetta.
- Älä käytä liian pitkään säilössä olleita tai liian paksuja tuotteita.
- Älä jätä lokeron kantta pidemmäksi aikaa auki, näin vältät pesu- tai huuhteluaineen kuivumisen.

Annostelusäiliön täyttäminen:

Pesuainekotelon kannet on merkitty seuraavilla symboleilla:

-  Valkopesu-/yleispyykinpesuaine
-  Huuhteluaine

1. Avaa pesuainekotelo.
2. Avaa kansi:
3. Kaada säiliöön pesuainetta ja/tai huuhteluainetta. Älä ylitä merkintää **max.**

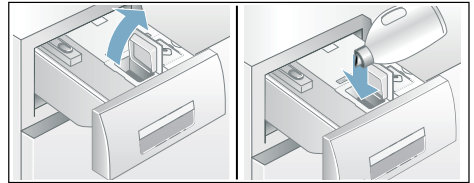

4. Sulje kansi.
5. Työnnä pesuainekotelo hitaasti takaisin paikalleen.

Kun pesuainekotelo on työnnetty kokonaan paikalleen, näyttö  ei pala, kun laite on kytketty päälle.

Päivittäisessä käytössä

Näytöt:



- Merkkivalo **palaa**, kun säiliön älykäs annostelu on valittuna.
- Asetusten näyttö, esim.  **vilkkuu**, kun älykäs annostelu on valittuna ja säilössä on liian vähän annosteltavaa ainetta.

Älykkään annostelun valinta päälle ja pois ja annosteluasetuksen säätö:

Pesuaineen ja huuhteluaineen älykäs annostelu on tehdasasetuksena kaikissa ohjelmissa, joissa älykäs annostelu on mahdollista.

Yhteenveto kaikista mahdollisista ohjelma-asetuksista löytyy käyttö- ja asennusohjeen liitteestä.

Pesuaineen δ esivalittu annosteluasetus on δ (kevyesti likaantunut pyykki) ja huuhteluaineen $\delta\delta$ annostelu on $\delta\delta$ (normaalin pehmeä pyykki). Asetusta voidaan muuttaa ohjelmakohtaisesti.

Älykkään annostelun lisäksi voit tarvittaessa annostella lisäpesuaineen käsin vasempaan lokeroon (esim. tahrannoistoaaineen).

Huomautus: Valinta (päälle/pois) sekä kulloinkin valittu annostelumäärä δ -**i-Dos** ja $\delta\delta$ -**Dos** pysyvät ohjelmakohtaisesti muistissa seuraavaan muutokseen saakka, vaikka laite kytketään pois päältä.

Pyykinpesuaineen/huuhteluaineen lisääminen:

Kun kyseinen näyttö vilkkuu älykkään annostelun ollessa valittuna, täyttömäärän minimiraja on allittunut. Sisältö riittää noin 3 pesukertaan.

Voit lisätä lokeroihin samaa pyykinpesu- tai huuhteluainetta milloin tahansa. Puhdista lokerot, kun vaihdat tuotetta tai valmistajaa.

Sääda tarvittaessa perusannosmäärä sopivaksi.

Perusasetukset

Perusannostelumäärät vastaavat:

- **pesuaineelle** – valmistajan suositus normaalisti likaantuneelle pyykille ja kulloisellekin veden kovuudelle.
- **huuhteluaineelle** – valmistajan suositus keskimääräiselle pehmeydelle.

Katso tiedot pyykinpesu- tai huuhteluaineen pakkauksen etiketistä tai tiedusteleva suoraan valmistajalta.

Mittaa paikallisen veden kovuus testiliuskalla tai tiedusteleva vedenkovuutta paikalliselta vesilaitokselta.

Veden kovuus:



Alla on esimerkki pesuainepakkauksen annosteluohjeista:

Likaisuusaste				
→ Veden kovuus ↓	kevyt	Normaali	runsas	hyvin runsas
pehmeä/keskimääräinen	55 ml	75 ml	120 ml	160 ml
kova/erittäin kova	75 ml	95 ml	150 ml	180 ml

Perusannostelumäärän tehdasasetuksena on aluekohtainen ennakoasetus (esim. 75 ml pesuainetta ja 36 ml huuhteluainetta).

Aseta pesuaineen perusannostelumäärä pesuaineen

pakkausmerkinnän mukaan. Ota tällöin huomioon veden kovuus.

Valitse huuhteluaineen perusannostelumäärä pyykin haluamasi pehennyksen mukaan.

Perusannostelumäärän muutos vaikuttaa samalla tapaa kaikkiin kolmeen annosteluasetukseen.

Huomautuksia

- Jos käytät vahvasti tiivistettyjä pyykinpesuaineita, pienennä perusannostusmäärää.
- Jos vaahtoa muodostuu pesun aikana toistuvasti paljon, tarkista perusannostusmäärä ja annosteluasetus. Jotkin nestemäiset pyykinpesuaineet saattavat myös vaahdota liikaa. Jos perusannostelumäärä ja annosteluasetus ovat oikeat, on suositeltavaa käyttää toisentyypistä nestemäistä pesuainetta.

Perusannostelumäärien muuttaminen:

1. Näppää kyseistä i-Dos-valitsinta (☞ tai ☞) ja pidä painettuna 3 sekunnin ajan. Ennakkoon asetettu perusannostelumäärä ilmestyy kosketusnäyttöön.
2. Aseta haluamasi perusannostelumäärä valitsimilla — tai +.
3. Asetus aktivoituu ilman, että se vahvistetaan. Koskettamalla valitsimia **i-Dos** voit palata alkuperäisiin asetuksiin.
Huomautus: Asetukset pysyvät muistissa seuraavaan muutokseen saakka, vaikka laite kytketään pois päältä.

Manuaalinen annostelu

Kun peset ohjelmalla, jossa automaattinen annostelu ei ole mahdollista, tai et halua käyttää toimintoa, annostele pyykinpesuaine vasempaan lokeroon (valitse tällöin automaattisen annostelun asetukseksi "pois").

Jos käytät automaattista annostelua, voit lisätä tähän sen lisäksi muita aineita kuten vedenpehennys-, valkaisu- tai tahranpoistoaine.

Varoitus Silmä-/ihoärsytys!

Kun avaat pesuainekotelon koneen ollessa toiminnassa, kotelosta saattaa roiskua pesu- tai huuhteluainetta. Avaa kotelo varovasti. Huuhtele silmät tai iho huolellisesti, jos pyykinpesu- tai huuhteluainetta pääsee silmiin tai iholle. Jos nielet vahingossa ainetta, hakeudu heti lääkärin hoitoon.

Huomio! Laitteauritys

Puhdistusaineet ja pyykin esikäsitelyaineet (esim. tahranpoistoaine, esikäsitelyaine, ...) voivat vahingoittaa laitteen ulkopintoja. Varo, että tällaisia aineita ei pääse laitteen pinnalle. Pyyhi suihkejäämät ja muut jäämät/pisarat heti kostealla liinalla.

Huomautuksia

- Noudata aina valmistajan ohjeita kaikkien pyykinpesu-, tahranpoisto-, huuhtelu- tms. aineiden annostelussa.
- Kun annostelet pesuaineen käsin, älä käytä älykäästä annostelutoimintoa (valitse älykkään annostelun asetukseksi "pois"). Näin välttyt yliannostelulta ja vaahdon muodostumiselta.

fi Laitteen asetukset

- Jos huuhtelu- ja viimeistelyaine on paksua, laimenna aine tukkeumien välttämiseksi vedellä.

Pesuaineen annostelu ja täyttäminen:

1. Vedä pesuainekotelo ulos.

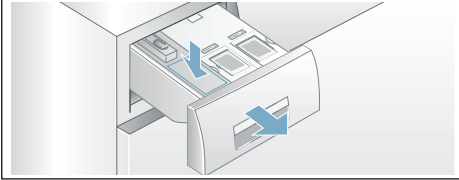

2. Annostele vasempaan lokeroon seuraavien ominaisuuksien mukaan:
 - likaisuus
 - veden kovuus (sen saat tietää paikalliselta vesilaitokselta),
 - pyykkimäärä
 - valmistajan ohjeet
3. Sulje pesuainekotelo.



Laitteen asetukset

Kytkeytyminen automaattisesti pois päältä

Jos laite on pidemmän aikaa käyttämättä (n. 15 minuuttia), laite voi kytkeytyä energian säästämiseksi ennen ohjelman käynnistämistä ja ohjelman päätyttyä automaattisesti pois päältä. Paina uudelleen valitsinta ① kytkeäksesi laitteen päälle.

Perusasetukset

Siirtyäksesi perusasetuksiin paina valitsinta ① n. 3 sekunnin ajan ja pidä painettuna. Ohjauspaneelissa näkyy seuraavaa:

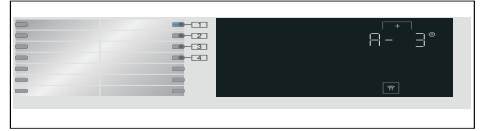

Voit uuttaa seuraavia perusasetuksia:

- Päätymissignaalin äänenvoimakkuus.
- Näppäinten äänenvoimakkuus.
- Kosketusnäytön kirkkaus.
- Rummun hoidon huomautussignaalin kytkeminen päälle/pois.

Äänimerkki

Näppää valitsinta ① ja pidä valitsin painettuna n. 3 sekuntia. Merkkivalo kohdassa **1** palaa. Valitsimella + voit säätää päätymissignaalin äänenvoimakkuuden, esimerkiksi **R - 1**.

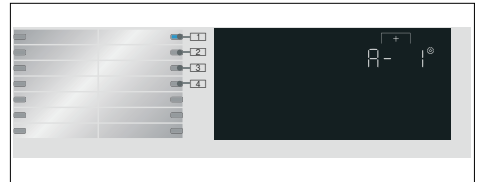

Valittavissa olevat asetukset:

- 0 pois
- 1 hiljainen
- 2 keskimääräinen
- 3 voimakas
- 4 erittäin voimakas

Valitsinäni

Voit näpätä kohtaa **2** ja muuttaa valitsimella **+** näppäinäänen voimakkuutta, esim. **b - 3**.

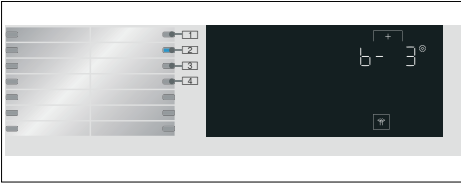

Valittavissa olevat asetukset:

- 0 pois
- 1 hiljainen
- 2 keskimääräinen
- 3 voimakas
- 4 erittäin voimakas

Kirkkaus

Valittavissa olevat asetukset: 1 - 4

Voit näpätä kohtaa **3** ja käyttää valitsinta **+** muuttaaksesi kosketusnäytön kirkkautta, esimerkiksi **1 - 3**.

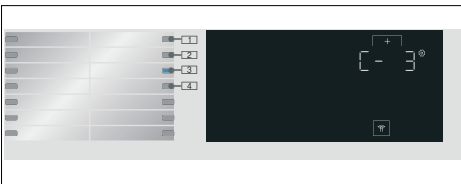

Valittavissa olevat asetukset:

- 1 himmeä
- 2 normaali kirkkaus
- 3 kirkas
- 4 erittäin kirkas

Rummun hoidon huomautussignaalin kytkeminen päälle/pois

Voit näpätä kohtaa **4** ja käyttää valitsinta **+** kytkeäksesi **Drum Clean (Rummun puhdistus)** informaatioääniämerkin päälle tai pois päältä, esim. **d - 1**.

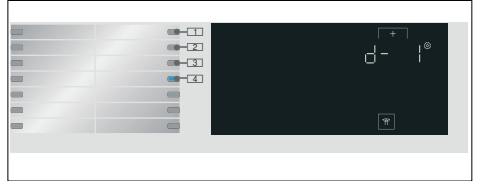

Valittavissa olevat asetukset:

- 0 pois
- 1 päälle



Tunnistimet

Epätasapainon tunnistusjärjestelmä

Epätasapainon tunnistus korjaa automaattisesti rummun sisälle epätasaisesti jakautuneen pyykin käynnistämällä linkouksen monta kertaa.

Jos pyykki ei näiden yritysten aikana jakaudu tasaisesti rumpuun, linkousnopeus laskee turvallisuussyistä tai linkous ei käynnisty.

Huomautus: Laita rumpuun aina yhdessä pieniä ja suuria vaatekappaleita.

Aquasensor-tunnistimet

ohjelmasta ja mallista riippuen

Aquasensor tarkkailee huuhtelun aikana huuhteluveden puhtautta (siihen vaikuttavat lika ja jäljelle jäänyt pesuaine). Huuhtelukertojen kesto ja lukumäärä määritetään veden likaisuuden mukaan.



Puhdistus ja huolto



Varoitus **Hengenvaara!**

Jännitteisten komponenttien koskettaminen aiheuttaa sähköiskuvaaran. Paina painiketta ① ja irrota verkkopistoke.

Huomio! **Räjähdyshaara tai tulipalon vaara!**

Liuottimia sisältävistä puhdistusaineista, esim. puhdistusliuotimesta, voi syntyä myrkyllisiä höyryjä. Älä käytä liuottimia sisältäviä puhdistusaineita.

Huomio! **Laite voi olla vaurioitunut!**

Liuottimia sisältävät puhdistusaineet, esim. puhdistusliuotin, voivat vaurioittaa laitteen pintaa ja komponentteja. Älä käytä liuottimia sisältäviä puhdistusaineita.

Koneen runko/ohjauspaneeli

- Poista pesu- ja puhdistusainejäämät välittömästi.
- Pyyhi pehmeällä, kostealla liinalla.
- Älä käytä karkeita liinoja, sieniä tai puhdistusaineita (ruostumattoman teräksen puhdistusaineita).
- Älä puhdista laitetta painepesurilla.

Rumpu

Käytä klooritonta puhdistusainetta, älä käytä teräsvillaa.

Käytä epämiellyttävän hajun poistamiseen pesukoneesta tai rumpun puhdistamiseen ohjelmaa  **Drum Clean (Rumpun puhdistus) 90 °C** ilman pyykkiä.

Kalkinpoisto

Kun annostelet pyykinpesuaineen oikein, ei kalkinpoisto yleensä ole tarpeen. Jos kalkki on poistettava, noudata kalkinpoistoaineen valmistajan ohjeita. Sopivia kalkinpoistoaineita voit tilata verkkosivuiltamme tai huoltopalvelusta.

i-Dos-pesuainekotelo ja kotelokehys

1. Annostelusäiliöiden tyhjentäminen:

Annostelusäiliöiden etuosassa tyhjennysaukot, joissa on poistettavat tulpat. Tyhjentääksesi annostelusäiliöt ota ensin lokeron kahvaosa pois paikaltaan ohjeen mukaan:

a) Vedä pesuainekotelo ulos.

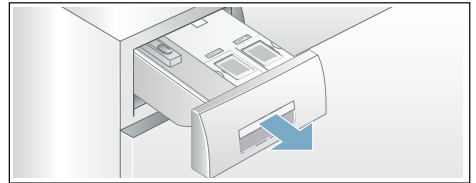

b) Vedä kotelon kahvaosan takana (alhaalla keskellä) olevaa avausvipua (A) kevyesti itseesi päin. Tämä avaa kotelon kahvaosan (B) lukituksen, jolloin voit ottaa sen kevyesti nostamalla pois paikaltaan.

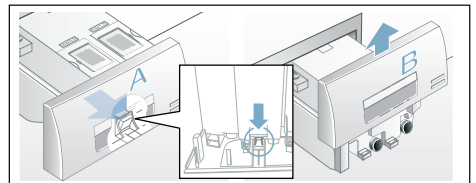

- c) Tyhjännä annostelusäiliöt irrottamalla tulpat varovasti ja antamalla lokeroiden sisällön valua sopivaan astiaan.

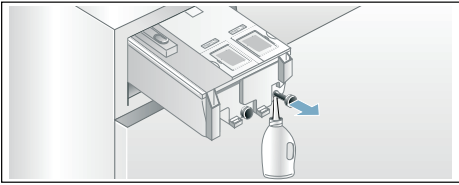

- d) Työnnä tulpat takaisin paikoilleen vasteeseen asti.

2. Annostelusäiliöiden/ pesuainekotelon puhdistus:

Voit irrottaa pesuainekotelon koneesta tyhjennettyjen annostelusäiliöiden puhdistamista varten.

- a) Tyhjännä annostelusäiliöt ennen niiden poistamista.

Huomautus: Aseta kotelo kahvaosa paikalleen vasta sitten, kun kotelo on puhdistettu.

- b) Vedä kotelo ulos.
c) Paina avausvipua ja poista kotelo kokonaan koneesta.

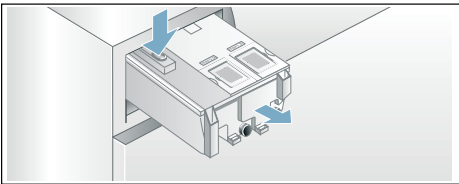

- d) Irrota varovasti kotelon kansi.

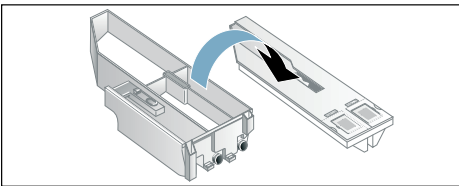

Huomio!

Pesuainekotelo saattaa vahingoittaa! Pesuainekotelossa on sähkökomponentteja. Ne voivat vioittua joutuessaan kosketuksiin veden kanssa.

- Älä pese kantta astianpesukoneessa tai upota veteen.

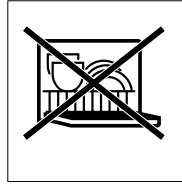

- Varo, ettei kotelon takalevyssä olevaan liitintään pääse kosteutta, pesuainetta tai huuhteluainejäämiä. Pyyhi ulkopinnat tarvittaessa puhtaaksi pehmeällä ja kostealla liinalla. Kuivaa ennen paikalleen asettamista.
- e) Pyyhi kotelo ja kansi puhtaaksi pehmeällä ja kostealla liinalla tai pese ne käsisuihkulla. Pyyhi puhtaaksi pehmeällä ja kostealla liinalla myös sisäpuolelta.

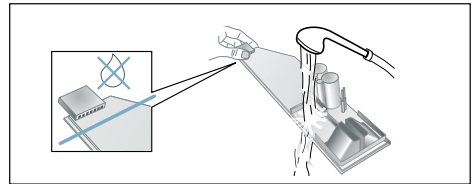

- f) Kuivaa kotelo ja kansi ja kiinnitä kansi kotelon päälle.
g) Työnnä kotelon kahvaosa yläkautta paikalleen siten, että se napsahtaa kiinni.
h) Puhdista pesuainekotelon kehyksen sisäpuoli.
i) Työnnä pesuainekotelo koneeseen.

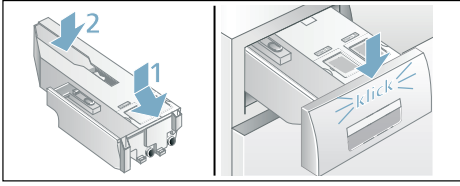

Poistovesipumppu tukossa

Huomautus: Sulje vesihana, jotta veden virtaaminen koneeseen lakkaa eikä poistovesipumpun tarvitse poistaa vettä.

⚠ Varoitus

Palamisvamman vaara!

Kun pesulämpötila on korkea, pesuvesi on kuumaa. Kuuman pesuveden koskettaminen voi aiheuttaa palovamman.

Anna koneeseen jääneen kuuman pesuveden ensin jäähtyä.

1. Kytke laite pois päältä. Irrota pistoke pistorasiasta.
2. Avaa huoltoluukku.

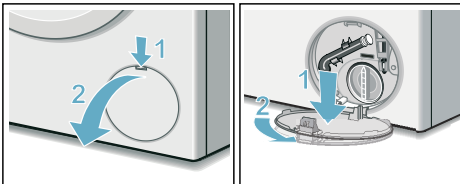

3. Ota vedentyhjennysletku pois pidikkeestä. Irrota tulppa ja anna veden valua tarkoitukseen sopivaan astiaan. Paina tulppa takaisin paikalleen ja kiinnitä tyhjennysletku pidikkeeseen.

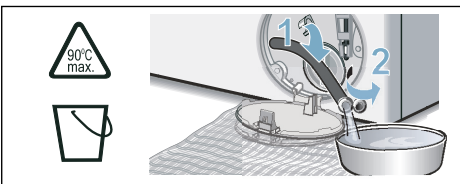

4. Kierrä pumpunkansi varovasti irti, koneesta voi valua vielä vähän vettä. Puhdista sisätila, pumpunkannen kierre ja pumpunpesä. Pumpun siipipyörän on päästävä pyörimään vapaasti. Aseta pumpunkansi takaisin paikalleen ja kierrä kiinni. Kahvan tulee olla pystyasennossa.

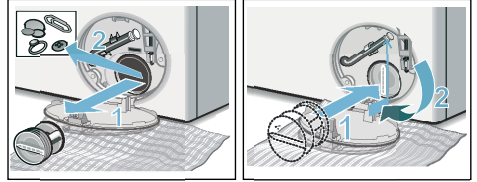

5. Sulje huoltoluukku.

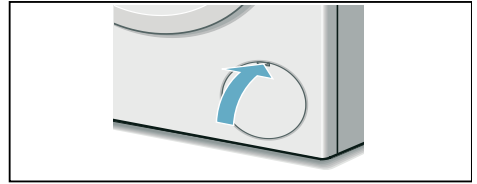

Huomautus: Jotta pyykinpesuainetta ei joudu käyttämättömänä viemäriputkeen seuraavan pesun yhteydessä: kaada 1 litra vettä vasempaan lokeroon ja käynnistä ohjelma **Spin (Linkous)** Ⓞ.



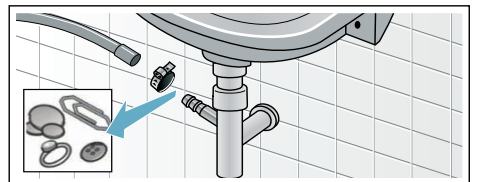

Hajulukkaan kytkettävä poistovesiletku on tukossa

1. Kytke laite pois päältä. Irrota pistoke pistorasiasta.
2. Irrota letkunkiristin. Irrota poistovesiletku varovasti, koneesta voi valua vielä vähän vettä.
3. Puhdista poistovesiletku ja hajulukon liitäntäosa.



4. Laita poistovesiletku takaisin paikalleen ja varmista liitoskohta letkunkiristimellä.

Tulovesiletkussa oleva suodatin tukossa

- Poista vedenpaine tulovesiletkusta:
 - Sulje vesihana.
 - Valitse jokin ohjelma (paitsi  Rinse (Huuhtelu)/Spin (Linkous) )
 - Näppää valitsinta . Anna ohjelman käydä n. 40 sekuntia.
 - Paina valitsinta . Laitte on kytketty pois päältä.
 - Irrota pistoke pistorasiasta.
- Sihdin puhdistus:
 - Irrota letku vesihanasta. Puhdista sihti pienellä harjalla.

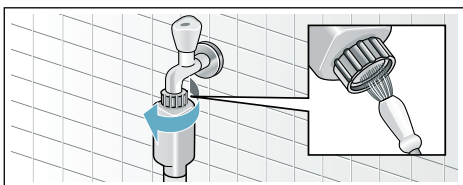

- Puhdista Standard- ja Aqua-Secure-malleissa laitteen takasivulla oleva sihti: Irrota letku laitteen takasivulta, Poista sihti pihtien avulla ja puhdista.

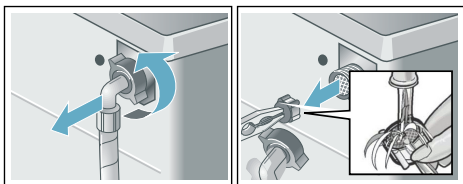

- Kiinnitä letku takaisin paikalleen ja varmista, että liitos on tiivis.

Häiriöt ja niiden korjaaminen

Hätäaukaisu

esim. sähkökatkon sattuessa

Ohjelma jatkuu, kun sähköt kytkeytyvät taas päälle.

Jos haluat kuitenkin ottaa pyykin pois koneesta, voit avata laitteen täyttöluukun seuraavien ohjeiden mukaan:

Varoitus

Palamisvamman vaara!

Kun pesulämpötila on korkea, voit polttaa itsesi koskettaessasi kuumaa pesuvettä ja pyykinä.

Odota, kunnes ne ovat jäähtyneet.

Huomio!

Varo koskettamasta pyörivään rumpuun!

Jos kosketat pyörivää rumpua, saatat loukata kätesi.

Älä koske pyörivään rumpuun.

Huomio!

Vesivahinko!







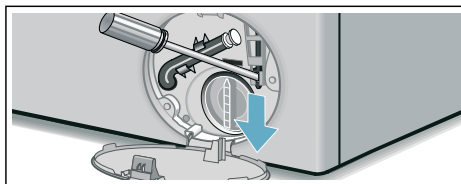



Ulosvuotava vesi saattaa aiheuttaa vesivahinkoja.



Älä avaa täyttöluukkuja, jos vettä näkyy lasissa.

- Kytke laite pois päältä. Irrota pistoke pistorasiasta.
 - Poista pesuvesi → *Sivu 28*
 - Vedä sopivalla työkalulla luukun hätäavaaja alaspäin ja päästä vapaaksi.
- Nyt voit avata täyttöluukun.





Kosketusnäytöllä näkyvät tiedot



Näyttö	Syy/aputoimenpide
	<ul style="list-style-type: none"> ■ Vilkkuu nopeasti + signaali: luukku avattiin ja vesi oli liian korkealla. Sulje luukku, jatka ohjelmaa painikkeella  tai valitse  Rinse/Spin  (/ ) Huuhtelu/Linkous. ■ Vilkkuu hitaasti: luukun lukituksen lämpötila on liian korkea, jotta luukku voitaisiin avata. Odota noin 30 sekuntia kunnes luukun lukituksen lämpötila laskee.
	<ul style="list-style-type: none"> ■ Vilkkuu (laitteeseen ei tule vettä): Onko vesihana auki? Onko tulovesiletkussa oleva suodatin tukossa? → <i>"Tulovesiletkussa oleva suodatin tukossa" sivulla 29</i> Onko tulovesiletku taittunut tai puristuksissa? ■ Palaa (veden paine matala): Vain tiedoksi. Tämä ei vaikuta ohjelman kestoon. Ohjelman kesto on pidentynyt.
E:3610	<p>E:36 näytössä vaihtelevat -10 ja Loppu, kun ohjelma on päättynyt:</p> <ul style="list-style-type: none"> ■ Poistovesipumppu on tukossa. → <i>"Poistovesipumppu tukossa" sivulla 28</i> ■ Vedenpoistoletku viemäriputkessa on tukossa. → <i>"Hajulukoon kytkettävä poistovesiletku on tukossa" sivulla 28</i>
E:3510 (Sopii erikoismalleille)	<p>E:35 näytössä vaihtelevat -10 ja Loppu, kun ohjelma on päättynyt: pohjalla olevassa kaukalossa on vettä, kone vuotaa. Sulje vesihana. Ota yhteys huoltopalveluun.</p>
E:602b	<p>E:60 näytössä vaihtelevat -2b ja Loppu, kun ohjelma on päättynyt: tasapaino-ongelma, linkous keskeytettiin.</p> <p>Laita rumpuun tasaisesti sekä pieniä että suurikokoisia tekstiilejä.</p>
E:1000/E:1010/ E:1020	<p>E:10 näytössä vaihtelevat -00 tai -10 tai -20: kaikki i-Dos-toiminnot ovat deaktivoituneet. Huoltopalvelun on korjattava i-Dos-järjestelmä. Voit käyttää laitetta edelleen ilman i-Dos-toimintoa. Laita pesuaine lokeroon Vasen lokero manuaalista annostelua varten.</p>
 sytty	Lapsilukko on aktivoitu – deaktivoi se.
 ± sytty	Kone on tunnistanut liian runsaan vaahottomäärän ja aktivoinut lisähuuhtelukerran. Kun seuraavan kerran peset saman koneellisen, pienennä  i-Dos perusannostusta.

Näyttö	Syy/aputoimenpide
Ohjelman  Drum Clean (Rummun puhdistus) merkkivalo vilkkuu	Käynnistä ohjelma  Drum Clean (Rummun puhdistus) puhdistaksesi ja huoltaaksesi rummun ja sen ulkopuolisen altaan. Huomautuksia <ul style="list-style-type: none"> ■ Käynnistä ohjelma ilman pyykkiä. ■ Käytä pesupulveria tai valkaisuainetta sisältävää pesuainetta. Estääksesi vaahdon muodostuminen käytä vain puolet pesuaineen valmistajan suosittelemasta pesuainemäärästä. Älä käytä villalle tai hienopesuun tarkoitettuja pesuaineita. ■ Informaati signaalin kytkeminen on/off. → "Rummun hoidon huomautussignaalin kytkeminen päälle/pois" sivulla 25
Muut näytöt	Kytke laite pois päältä, odota viisi sekuntia ja kytke laite sitten uudelleen päälle. Jos näyttö ilmestyy uudelleen, ota yhteys asiakaspalveluun.

Häiriöt ja niiden korjaaminen.

Viat	Syy/aputoimenpide
Laitteesta vuotaa vettä.	<ul style="list-style-type: none"> ■ Liitä vedenpoistoletku oikein tai vaihda se. ■ Tiivistä tulovesiletkun kierrelilitäntä.
Laitteeseen ei tule vettä. Pesuaineen jakelu ei toimi.	<ul style="list-style-type: none"> ■ Eikö ohjelma käynnisty? ■ Onko vesihana auki? ■ Voiko tulovesiletkussa oleva suodatin olla tukossa? → "Tulovesiletkussa oleva suodatin tukossa" sivulla 29 ■ Onko tulovesiletku taittunut tai puristuksissa?
Annostelija on tyhjä ja täyttötason ilmaisin ei vilku.	<ul style="list-style-type: none"> ■ Onko kotelon kansi/liitos liikainen? → "i-Dos-pesuainekotelo ja kotelokehys" sivulla 26 ■ Onko pesuainekotelo työnnetty oikein paikalleen?
Väärää pesuainetta/huuh-teluainetta on kaadettu annostelijaan/annosteli-joihin.	Annostelija(t): <ol style="list-style-type: none"> 1. Tyhjennä ja puhdista. 2. Täytä.
Pesuaine/huuh-teluaine on jähmettynyt annosteli-joihin.	Puhdista ja täytä annostelijat.
Luukkua ei saa avattua.	<ul style="list-style-type: none"> ■ Turvatoiminto on aktivoitunut. Onko ohjelma pysähtynyt? ■ Saako luukun avattua vain hätäaukaisun avulla? ■ Onko lapsilukko aktivoitu? Deaktivoi lapsilukko. ■ Luukkua ei voi avata, koska rummun lämpötila on liian korkea. Odota noin 30 sekuntia kunnes lämpötila rummussa jäähtyy. ■ Rummussa on liian paljon vettä.
Ohjelma ei käynnisty.	<ul style="list-style-type: none"> ■ Oletko valinnut painikkeen  tai valinnut ajan →(Ajustusaika)? ■ Onko luukku kiinni? ■  sytty: pesuainekotelo ei ole työnnetty kunnolla sisään. Työnnä pesuainekotelo oikein paikalleen. ■ Onko lapsilukko aktivoitu? Deaktivoi lapsilukko.

Viat	Syy/aputoimenpide
Vesi ei poistu koneesta.	<ul style="list-style-type: none"> ■ Onko poistovesipumppu tukossa? → "Poistovesipumppu tukossa" sivulla 28 ■ Voiko vedenpoistoletku viemäriputkessa olla tukossa? → "Hajulukkaan kytkettävä poistovesiletku on tukossa" sivulla 28
Rummussa ei näy vettä.	Tämä ei ole vika - vesi on näkyvän alueen alapuolella.
Linkoustulos ei ole riittävän hyvä. Pyykki märkää/liian kostea.	<ul style="list-style-type: none"> ■ Tämä ei ole vika – epätasapainon tunnistusjärjestelmä on keskeyttänyt linkouksen, koska pyykki on jakautunut epätasaisesti. Laita rumpuun tasaisesti sekä pieniä että suurikokoisia tekstiilejä. ■ Onko Rypistymisesto valittu? (mallista riippuen) ■ Onko Yö pesu valittu? ■ Onko valittu nopeus liian pieni?
Linkousjako käynnistyy useita kertoja.	Tämä ei ole vika - epätasapainon tunnistusjärjestelmä korjaa epätasapainon.
Ohjelma kestää tavallista kauemmin.	<ul style="list-style-type: none"> ■ Tämä ei ole vika - epätasapainon tunnistusjärjestelmä korjaa epätasapainon liikuttamalla pyykkiä toistuvasti. ■ Tämä ei ole vika – vaahdontunnistusjärjestelmä on aktiivinen – käynnistetty yksi huuhtelukerta.
Ohjelman pituus muuttuu pesuvaiheen aikana.	Tämä ei ole vika – ohjelmajakso on optimoitu tietyille pesuprosesseille. Tämä saattaa muuttaa kosketusnäytössä näkyvää ohjelman pituutta.
Pesuainekotelosta voi tulla vaahtoa.	<ul style="list-style-type: none"> ■ Automaattinen annostelu: iDos tarkista annostelun asetukset ja pienennä tarvittaessa perusannosta. Käytä tarvittaessa toista nestemäistä pesuainetta/huuhteluainetta. ■ Manuaalinen annostelu: Oletko käyttänyt liian paljon pesuainetta? Käytä seuraavassa pesujaksossa vähemmän pesuainetta. ■ Väli-ton toimenpide: sekoita yksi ruokalusikallinen huuhteluainetta 1/2 litraan vettä ja kaada se manuaalisen annostelun lokeroon (ei sovellu ulkoilu-vaatteille, urheiluvaatteille tai untuvalla täytetyille vaatteille).
Vasemmassa huuhteluai-nelokerossa on jäännös-vettä.	Tämä ei ole vika - huuhteluaineen teho ei heikkene.
Hajut, laitteeseen ilmestyvät tahrat.	<p>Käynnistä ohjelma ☞ Drum Clean (Rummun puhdistus)90 °C ilman pyykkiä. Käytä pesupulveria tai valkaisuainetta sisältävää pesuainetta.</p> <p>Huomautus: Estä vaahdon muodostuminen käyttämällä vain puolet pesuaineen valmistajan suosittelemasta pesuainemäärästä. Älä käytä villalle tai hienopesuun suunniteltuja pesuaineita.</p>
Toistuva, liian runsas vaahtoaminen.	<ul style="list-style-type: none"> ■ Tarkasta perusannostelun ja annostelun voimakkuuden asetukset. ■ Tarvittaessa käytä toista nestemäistä pesuainetta.
Laitte on äänekäs, tärisee ja "liikkuu" linkouksen aikana.	<ul style="list-style-type: none"> ■ Onko laite asennettu suoraan? → "Asennon säätäminen" sivulla 38 ■ Onko laitteen jalat kiinnitetty kunnolla? Varmista laitteen jalkojen kiinnitys. ■ Onko kuljetustuet poistettu? → "Kuljetustukien poistaminen" sivulla 35

Viat	Syy/aputoimenpide
Kosketusnäytön merkki-valot eivät toimi laitteen käydessä.	<ul style="list-style-type: none"> ■ Onko ollut sähkökatkoja? ■ Ovatko sulakkeet palaneet? Vaihda sulakkeet. ■ Jos vika ilmenee toistuvasti, ota yhteys huoltopalveluun.
Pyykissä on pesuainejäämiä.	<ul style="list-style-type: none"> ■ Eräät fosfaattittomat pesuaineet sisältävät veteen liukenemattomia jäämiä. ■ Valitse  Rinse/Spin  Huuhtelu/Linkous tai harjaa pyykki pesun jälkeen.
Jos et saa poistettua häiriötä itse (kytkemällä kone päälle ja pois päältä) tai tarvitaan korjaaja:	
<ul style="list-style-type: none"> ■ Kytke virta pois koneesta ja irrota pistoke pistorasiasta. ■ Sulje vesihana ja ota yhteys huoltopalveluun. 	



Huoltopalvelu

Jos et voi korjata vikaa itse (→ "Häiriöt ja niiden korjaaminen." sivulla 31), käänny huoltopalvelumme puoleen.

Löydämme varmasti sopivan ratkaisun, jolloin vältyt myös huoltoteknikon turhilta käynneiltä.

Ilmoita huoltopalvelulle laitteen mallinumero (E-Nr.) ja sarjanumero (FD).

E-Nr. _____	FD _____
-------------	----------

E-Nr. Mallinumero
FD Sarjanumero

Nämä tiedot löydät mallista riippuen:

- täyttöluukun sisäpuolelta
- laitteen takaa

Luota valmistajan osaamiseen. Ota yhteys meihin. Siten varmistat, että korjauksen tekee koulutettu huoltoteknikko, joka käyttää alkuperäisiä varaosia.



Tekniset tiedot

Mitat:

84,5 x 59,8 x 62 cm
(korkeus x leveys x syvyys)

Paino:

78 kg

Verkkoliitäntä:

Nimellisjännite 220-240 V, 50 Hz
Nimellisvirta 10 A
Nimellisteho 2300 W

Vedenpaine:

100-1000 kPa (1-10 bar)

Virran ottoteho, kun laite on kytketty pois päältä:

0,12 W

Virran ottoteho valmiustilassa (ei kytketty pois päältä):

0,43 W



Sijoittaminen ja liittäminen

Vakiovarusteet

Huomautus: Tarkasta, että laitteessa ei ole kuljetusvaurioita. Älä käytä vaurioitunutta konetta. Ota ongelmatapauksessa yhteys laitteen myyneeseen jälleenmyyjään tai huoltopalveluumme.

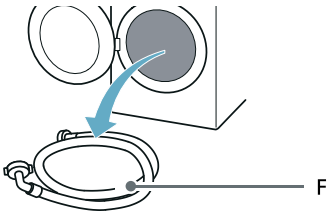
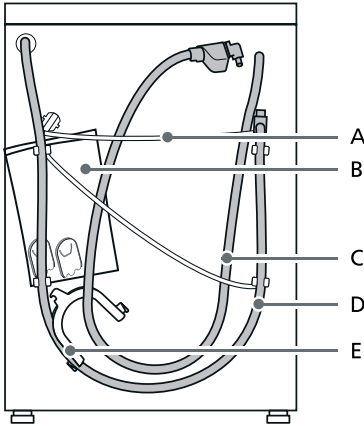

A Virtajohto
B Pussi:

- Käyttö- ja asennusohjeet
- Asiakaspalveluhakemisto
- Takuu*
- Käyttö- ja asennusohjeen liite*
- Suojukset aukkoihin, joista kuljetustuet on poistettu
- Home Connect asennusoppaat*

- C Tulovesiletku aquaStop-malleissa
- D Vedenpoistoletku
- E Kaariosa vedenpoistoletkun kiinnittämiseen
- F Kylmän veden tuloletku vakio-/ Aqua-Secure-malleissa
- * Mallista riippuen

Lisäksi, tarvitaan letkunkiristin (halkaisija 24 - 40 mm, saatavana alan liikkeistä) vedenpoistoletkun liittämiseksi viemäriputkeen.

Tarvittavat työkalut

- Vesivaaka asennon säätämistä varten
- Ruuviavain:
 - avainkoko 13 kuljetustukien irrottamiseen ja
 - avainkoko 17 laitteen jalkojen sovittamiseen

Turvallisuusohjeet



Varoitus

Loukkaantumisvaara!

- Laite on hyvin painava. Ole varovainen laitetta nostettaessa/ kuljetettaessa.
- Jos laitetta nostetaan sen ulkonevista osista (esim. täyttöluukusta), ne saattavat murtua ja aiheuttaa loukkaantumisia. Älä nosta laitetta sen ulkonevista osista.
- Jos letkut ja sähköjohdot asennetaan huolimattomasti, niihin saattaa kompastua ja loukata itsensä. Asenna letkut ja johdot niin, että niihin ei voi kompastua.

Huomio!

Laitevauriot

Jäätäneet letkut voivat haljeta/rikkoutua. Älä sijoita laitetta ulos tai tiloihin, joissa vesi voi jäätää.

Huomio! Vesivahinko

Tulovesi- ja poistovesiletkun liitäntäkohdat ovat korkean vedenpaineen alaisia. Noudata ehdottomasti tässä luvussa annettavia ohjeita vuotojen tai vesivahinkojen välttämiseksi!

Huomautuksia

- Noudata tässä olevien ohjeiden lisäksi paikallisen vesi- ja sähkölaitoksen antamia määräyksiä.
- Jos olet epävarma, teetä liitäntä alan ammattiasentajalla.

Asennusalusta

Huomautus: Laite pitää asentaa tukevasti paikalleen, jotta se ei pääse liikkumaan.

- Sijoitusalueen on oltava kiinteä ja tasainen.
- Pehmeät lattiat/lattiapinnoitteet eivät ole sopivia.

Asennus jalustalle tai puupalkkilattialle

Huomio!

Laitevauriot

Laite voi lingottaessa liikkua ja pudota tai kaatua jalustalta.

Laitteen jalat pitää kiinnittää kiinnityskielekkeillä.

Tilausno WMZ 2200, WX 975600, CZ 110600, Z 7080X0.

Huomautus: Jos kyseessä on puupalkkikatto, aseta laite:

- mieluiten huoneen kulmaan,
- vedenpitävän puulevyn päälle (vähintään 30 mm paksu), joka on kiinnitetty lattiaan tukevasti ruuveilla.

Asennus laatikolliselle jalustalle*

Korokkeen tilausnumero: WZ20495.

Laitteen asentaminen keittokomeroon

⚠ Varoitus Hengenvaara!

Jännitteisten osien koskeminen aiheuttaa sähköiskun vaaran. Älä poista laitteen kansilevyä.

Huomautuksia

- Asennustilan leveyden tulee olla 60 cm.
- Aseta laite vain yhtenäisen, viereisten kaappien kanssa kiinteästi liitetyn työtason alle.

Kuljetustukien poistaminen

Huomio!

Laitevauriot

- Laitteessa on kuljetusta varten kuljetustuet. Jos kuljetustukia ei poisteta, laite voi vaurioitua käytössä. Irrota kaikki 4 kuljetustukea ennen koneen ensimmäistä käyttökertaa. Ota kuljetustuet talteen.
- Muista kiinnittää kuljetustuet aina takaisin paikoilleen, jos konetta joudutaan kuljettamaan myöhemmin - näin vältät kuljetusvauriot.

Huomautus: Säilytä ruuvit ja holkit.

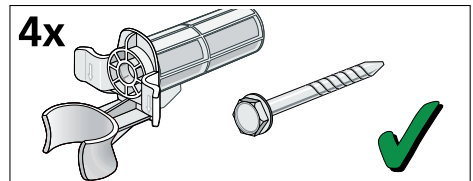

* Mallista riippuen

fi Sijoittaminen ja liittäminen

1. Ota letkut pois pidikkeistä.

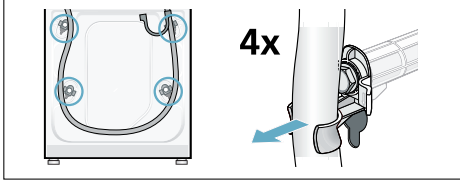

2. Löystytä ja poista kuljetustukien kaikki 4 ruuvia. Poista holkit. Ota verkkojohto pois pidikkeistä.

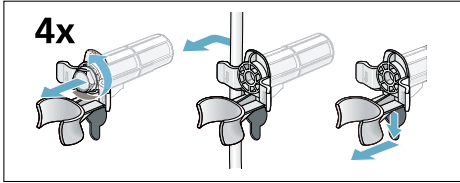

3. Kiinnitä suojatulpat paikoilleen. Lukitse suojatulpat kiinni painamalla lukitsinta.

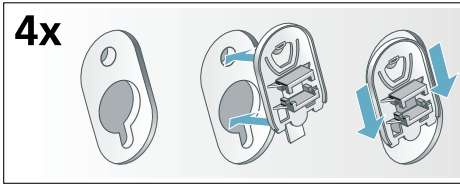

Letkujen ja johtojen pituudet

■ Vasemmanpuoleinen liitäntä

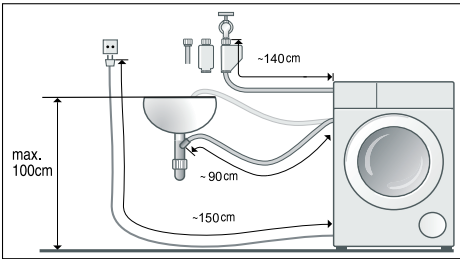

■ Oikeanpuoleinen liitäntä

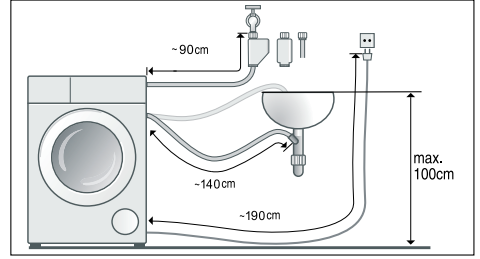

Ohje: Alan liikkeistä/huoltopalvelusta on saatavissa:

- Aquastop- tai kylmävesi-tuloletkun jatkokappale (n. 2,50 m); tilausno WMZ2380, WZ10130, CZ11350, Z7070X0
- Pidempi tulovesiletku (n. 2,20 m) Standard-malliin.

Vedentulo

⚠ Varoitus Hengenvaara!

Jännitteisten osien koskeminen aiheuttaa sähköiskun vaaran. Älä upota Aquastop-vesiturventiiliä veteen (sisältää sähköisen ventiilin).
* mallista riippuen

Ota laitetta liittäessäsi huomioon seuraavaa:

Huomautuksia

- Käytä laitetta vain kylmällä vesijohtovedellä.
- Älä liitä laitetta paineettoman kuumavesivaraajan termostaattihanaan.
- Älä asenna käytettyä tulovesiletkua. Käytä vain koneen mukana toimitettua tai valtuutetusta huoltoliikkeestä hankittua tulovesiletkua.
- Varmista, että tulovesiletku ei ole mutkalla tai jää puristuksiin. Älä tee muutoksia letkuun tai katkaise sitä (letku ei silloin enää riittävän luja).

- Kiristä ruuviliitokset vain käsikireydelle. Kierre saattaa vaurioitua, jos se kiristetään liian tiukkaan työkalulla (pihdeillä).

Optimaalinen vedenpaine tuloverkossa

Vähintään 100 kPa (1 bar)

Enintään 1000 kPa (10 bar)

Kun hana on auki, veden virtaus on vähintään 8 l/min.

Jos vesijohtoverkon paine on tätä korkeampi, on asennettava paineenalennusventtiili.

Liitäntä

1. Liitä tulovesiletku vesihanaan ($\frac{3}{4}$ " = 26,4 mm) ja laitteeseen:
 - Malli: **Vakio**

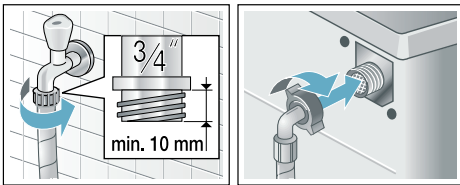

- Malli: **Aqua-Secure**

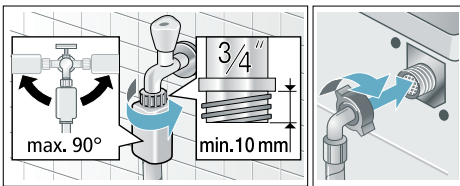

- Malli: **Aqua-Stop**

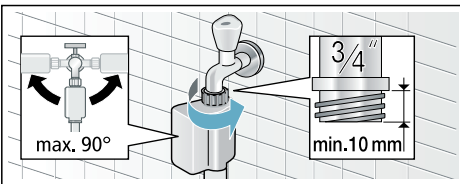

Ohje: Liitä myös ulkoinen vedensuodatin (mallista riippuen) tulovesiletkun ja hanan väliin.

Suodatin suodattaa likahiukkaset vedestä.

Vedensuodatin on puhdistettava säännöllisesti epäpuhtauksien poistamiseksi. Näin estät tukkeumat. Katso myös → vedensuodattimen erillinen asennus- ja puhdistusohje.

2. Avaa vesihana varovasti, tarkasta liitäntäkohtien tiiviys. Ruuviliitäntään kohdistuu vesijohtoverkon paine.

Vedenpoisto

! Varoitus

Palamisvamman vaara!

Kun pesulämpötila on korkea, voit polttaa itsesi koskettaessasi kuumaa pesuvettä esim. kun kuuma pesuvesi poistuu pesualtaaseen. Älä laita kättäsi kuumaan veteen.

Huomio! Vesivahinko

Jos korkea vedenpaine saa poistovesiletkun putoamaan pesualtaasta tai irtoamaan liitäntäkohdasta vettä pois pumpattaessa, ulosvaluva vesi voi aiheuttaa vesivahinkoja. Varmista, että poistovesiletku ei pääse luiskahtamaan pois paikaltaan.

Huomio! Laitteevauriot/tekstiilien vauriot

Jos poistovesiletkun pää ulottuu poistettuun veteen asti, vesi saattaa imeytyä takaisin laitteeseen ja vaurioittaa laitetta/tekstiilejä.

Varmista, että:

- pesualtaan tulppa on poistettu.
- poistovesiletkun pää ei ulotu poistettuun veteen asti.
- vesi poistuu riittävän nopeasti.

Huomautus: Varo, ettei poistovesiletku mene mutkalle. Älä vedä letkua kireälle.

Liittäntä

■ Vedenpoisto pesualtaaseen

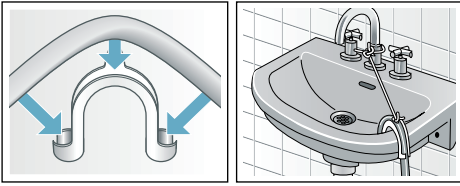

■ Vedenpoisto hajulukkoon

Liittäntäkohta on varmistettava letkunkiristimellä, \varnothing 24 - 40 mm (alan liikkeestä).

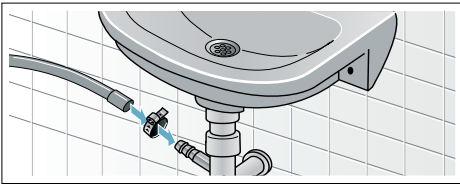

■ Vedenpoisto muoviputkeen, jossa on kumimuhvi, tai viemäriin

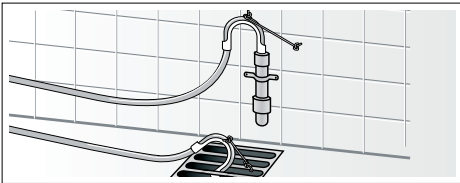

Asennon säätäminen

Suorista laite vesivaa'an avulla.

Jos laite ei ole vaakatasossa, seurauksena voi olla voimakas käyntiääni, värinöitä ja laitteen liikkuminen paikaltaan.

1. Avaa vastamutterit kiertämällä ruuviavainta myötäpäivään.
2. Tarkista vesivaa'an avulla, että laite on vaakasuorassa, korjaa asento tarvittaessa. Muuta korkeutta koneen jalkaa kiertämällä. Laitteen on oltava tukevasti lattialla kaikkien neljän jalan varassa.

3. Kiristä vastamutteri koneen runkoa vasten. Pidä samalla kiinni jalasta, jotta korkeus ei muutu. Kaikkien neljän säätöjalan vastamuttereiden on oltava kierrettynä tiukalle koneen runkoa vasten!

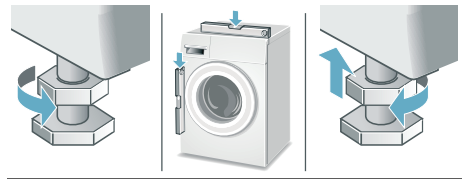

Sähköliittäntä

⚠ Varoitus Hengenvaara!

Jännitteisten osien koskeminen aiheuttaa sähköiskun vaaran.

- Tartu pistokkeeseen vain kuivin käsin.
- Vedä verkkojohtoa aina vain pistokkeesta, älä johdosta, koska johto voi vaurioitua.

Ota huomioon seuraavat ohjeet ja varmista, että:

Huomautuksia

- Verkkojännite ja laitteeseen (laitekilpeen) merkitty jännitetieto vastaavat toisiaan. Liittäntäteho ja tarvittavan sulakkeen koko on merkitty laitekilpeen.
- Laite liitetään ainoastaan vaihtovirtaan määräysten mukaisesti asennetun ja maadoitetun pistorasian kautta.
- Verkkojännite ja pistorasia sopivat toisiinsa.
- Maadoitusjärjestelmä on asennettu vaatimusten mukaisesti.
- Liittäntäjohtoon vaihtaa (tarvittaessa) vain sähköasentaja. Varaliitäntäjohtoja on saatavana huoltopalvelusta.

- Haaroitusjohtoja/-pistorasioita tai jatkojohtoja ei käytetä.
- Vikavirtasuojakytkintä käytettäessä käytetään vain kytkintä, jossa on merkintä . Ainoastaan tämä merkintä takaa nykyisin voimassa olevien määräysten täyttymisen.
- Verkkopistokkeeseen pääsee aina helposti käsiksi.
- Verkkajohto ei ole taitettu, ei jää puristuksiin, sitä ei muuteta eikä katkaista eikä se pääse kosketuksiin lämmönlähteiden kanssa.



Ennen ensimmäistä käyttöä

Laitte on tarkastettu huolellisesti ennen sen lähettämistä tehtaalta. Poista mahdollinen tarkastuksessa jäänyt vesi käyttämällä konetta ensimmäisen kerran **ilman** pyykkiä.

Huomautuksia

- Laitte **pitää asentaa ja liittää oikein**.
- Älä ota vaurioitunutta laitetta käyttöön! Ota yhteys huoltopalveluun.

Alkuvalmistelut:

1. Tarkasta laite.
2. Täytä annostelusäiliöt  ja .
3. Liitä pistoke pistorasiaan.
4. Avaa vesihana.

Käynnistä ohjelma ilman pyykkiä.

1. Kytke laite päälle.
2. Sulje täyttöluukku (älä laita pyykkiä koneeseen!).
3. Aseta ohjelma  **Drum Clean (Rummun puhdistus) 90 °C**.
4. Avaa pesuainekotelo.
5. Kaada n. 1 litra vettä vasempaan lokeroon.
6. Annostelu pyykinpesuainetta vasempaan lokeroon.

Huomautus: Annostele vain puolet pesuainevalmistajan suosittelemasta pesuainemäärästä, jotta vältät vaahdon muodostumisen. Älä käytä villa- tai hienopesuainetta.

7. Sulje pesuainekotelo.
8. Käynnistä ohjelma.
9. Kun ohjelma on päättynyt, kytke laite pois päältä.

Laitte on nyt käyttövalmis.

Kuljetus

esimerkiksi muuton yhteydessä

Alkuvalmistelut:

1. Sulje vesihana.
2. Poista vedenpaine tulovesiletkusta → *Sivu 29*
3. Poista jäännösvesi → *Sivu 28*
4. Irrota laite sähköverkosta.
5. Irrota letkut.
6. Tyhjennä annostelusäiliöt → *Sivu 26*

Kuljetustukien kiinnitys:

1. Irrota suojatulpat ja ota ne talteen. Käytä tarvittaessa apuna ruuvimeisseliä.

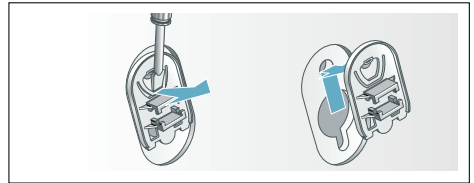

2. Kiinnitä kaikki 4 holkkia paikoilleen. Kiinnitä verkkojohto pidikkeisiin. Aseta ruuvit paikoilleen ja kiristä.

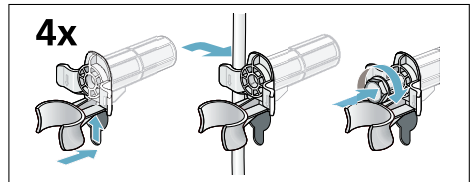

Ennen uutta käyttöönottoa:

Huomautuksia

- Poista **ehdottomasti** kuljetustuet!
- Kaada n. 1 litra vettä vasempaan lokeroon, valitse ja käynnistä ohjelma **Spin (Linkous)** . Näin estät käyttämättömän pyykinpesuaineen joutumisen viemäriputkeen, kun seuraavan kerran käynnistät koneen.



Aqua-Stop-takuu

Vain laitteisiin, joissa on Aqua-Stop

Kauppasopimukseen perustuvien myyjälle esitettävien takuuvaatimusten ja tuotetakuun lisäksi myönnämme korvauksen seuraavien ehtojen täytyessä:

1. Jos vaurio johtuu Aqua-Stop-järjestelmämme viasta, korvaamme kotitalousasiakkaille aiheutuneet vauriot.
2. Takuuvastuu on voimassa laitteen käyttöä.
3. Takuuoikeuden edellytyksenä on, että Aqua-Stop-järjestelmällä varustetun laitteen asennus ja liitäntä on tehty ammattitaidolla ohjeidemme mukaan; se kattaa myös asianmukaisen Aqua-Stop-jatkoletkun (alkuperäinen lisävaruste).
Takuu ei kata vesihanaan asennettuun Aqua-Stop-liitäntään meneviä viallisia tulovesiletkuja tai liittimiä.
4. Aqua-Stop-järjestelmällä varustettuja laitteita ei tarvitse valvoa käytön aikana eikä turvata jälkeensä sulkemalla vesihana.
Vesihana on suljettava vain, jos olet poissa pidemmän aikaa, esimerkiksi useiden viikkojen loman ajaksi.





Korjauksen tilaaminen ja neuvonta häiriötilanteissa

FIN 0207 510 700 (Lankapuhelimesta 8,28 snt/puhelu + 7 snt/min (alv 24%), matkapuhelimesta 8,28 snt/puhelu + 17 snt/min (alv 24 %))

Kaikkien maiden yhteystiedot löydät oheisesta huoltoliikeluettelosta.

BSH Hausgeräte GmbH

Carl-Wery-Straße 34

81739 München

GERMANY

siemens-home.bsh-group.com

Valmistanut BSH Hausgeräte GmbH Siemens AG:n myöntämällä tavaramerkin käyttöluvalla



9001171350 (9810)