



Register your new Bosch now:
www.bosch-home.com/welcome



Tvättmaskin
WAYH2899SN



BOSCH

sv Bruks- och uppställningsanvisning

Din nya tvättmaskin

Du har köpt en Bosch-tvättmaskin.

Ta några minuter och läs bruksanvisningen, så att du lär dig tvättmaskinens fördelar.

Varje tvättmaskin som lämnar fabriken uppfyller kraven i Bosch kvalitetssäkring när det gäller funktion och felritt skick.

Mer information om våra produkter, tillbehör, reservdelar och service hittar du på vår webbsida www.bosch-home.com eller så kan du vända dig direkt till service.

Om bruks- och installationsanvisningen beskriver olika modeller finns avvikelserna angivna på respektive ställe.



Använd inte tvättmaskinen förrän du läst bruks- och installationsanvisningen!

Illustrationsregler

Varning!

Kombinationen av symbol och varningstext varnar för möjliga risksituationer. Livsfara eller risk för personskador om du inte följer anvisningarna.

Obs!

Varningstexten varnar för en eventuellt farlig situation. Risk för sak- och/eller miljöskador om du inte följer anvisningarna.

Anvisning/tips

Anvisningar om hur du använder enheten optimalt/nyttig information.

1. 2. 3. / a) b) c)

Siffror eller bokstäver markerar momenten.

■ / - / -

Rutor eller snedstreck markerar uppräkningspunkter.

Innehållsförteckning

	Avsedd användning	5
	Säkerhetsanvisningar	6
	Barn/funktionshindrade/husdjur	6
	Installation	8
	Användning	10
	Rengöring/skötsel	11
	Miljövård	12
	Förpackning/uttjänt maskin	12
	Spartips	12
	Uppställning och anslutning	13
	Medföljande tillbehör	13
	Säkerhetsanvisningar	14
	Uppställningsplatsen	14
	Uppställning på sockel eller trägol	14
	Uppställning på stativ med utdragslåda	14
	Inbyggnad i köksinredning	15
	Ta bort transportsäkringarna	15
	Slang- och sladdlängder	16
	Vattenanslutning	17
	Avlopp	18
	Nivellering	19
	Elanslutning	19
	Före 1:a tvättomgången	20
	Transport	21
	Kort sammanfattning av det viktigaste	22
	Lär dig enheten	23
	Tvättmaskin	23
	Kontroller	24
	Display	26
	Tvättgods	28
	Förbehandla tvätten	28
	Sortera tvätten	28
	Tvättmedel	29
	Välja rätt tvättmedel	29
	Spara energi och tvättmedel	29
	Programöversikt	30
	Programvredets program	30
	Stärkning	35
	Färgning/blekning	35
	Programförinställningar	36
	Temperatur	36
	Centrifugeringsvarvtal	36
	Färdig om	36
	i-DOS-Inställningar	37
	Extra programinställningar/ tillval (* beroende på modell)	38
	SpeedPerfect	38
	EcoPerfect	38
	Förtvätt *	38
	Extrasköljning *	38
	Vatten plus *	38
	Skrynkelskydd *	39
	Blötläggning *	39
	Sköljstopp *	39
	Tyst tvätt *	39
	Fläckar *	40

	Så använder du maskinen	40
	Förberedelser	40
	Slå på maskinen/välja program.	41
	Ändra programinställningarna	41
	Välja extra programinställningar	41
	Lägga tvätt i trumman	42
	Dosera och fylla på tvätt- och sköljmedel	42
	Starta programmet.	42
	Barnspärr	43
	Fylla på tvätt	43
	Ändra programmet	43
	Avbryta programmet	44
	Programslut vid Sköljstopp	44
	Programslut	44
	Ta ur tvätten/slå av maskinen	44
	Smart doseringssystem.	45
	Smart doseringssystem i tvättmedelsfacket.	45
	Använda/fylla på doseringsbehållarna	45
	Användning till vardags	46
	Basdoseringsmängd	47
	Behållarinnehåll för i-DOS  	48
	Manuell dosering	48
	Home Connect	50
	Koppla upp automatiskt mot hemnätverket.	50
	Koppla upp manuellt mot hemnätverket	51
	Koppla upp mot Home Connect-appen.	52
	Slå på och av Wi-Fi:n.	53
	Återställa nätverksinställningarna.	53
	Mjukvaruuppdatering	54
	Uppgiftskyddsinfo	54
	Överensstämmelseintyg.	55
	Maskininställningar	55
	Givare	56
	Mängdautomatik.	56
	System för obalanskontroll.	56
	Aquasensor	56
	Mängdsensor-/visning	56
	Doseringsrekommendation	56
	Rengöring och skötsel.	57
	Hölje/kontroller.	57
	Tvätttrumman	57
	Avkalkning	57
	i-DOS-Tvättmedelsfack och hölje	58
	Avloppspumpen igensatt, nödtömning	59
	Avloppsslangen är igensatt vid anslutningen på avloppsröret.	60
	Filtret i vattenanslutningen är igensatt	60
	Felsökning	61
	Nödupplåsning	61
	Information på displayen	62
	Felsökning	63
	Service	66
	Förbrukningsvärden	67
	Huvudtvättprogrammets effekt- och vattenförbrukning, programtid och restfuktighet	67
	Effektivaste programmet för bomullstextilier	68
	Tekniska data	69
	Aquastop-garanti	70



Avsedd användning

- Maskinen är bara avsedd för hemanvändning.
- Installera eller använd inte maskinen i utrymmen med frostrisk och/eller uteliknande förhållanden. Risk för maskinskador om restvattnet fryser. Slangarna kan spricka om de fryser.
- Maskinen är bara avsedd för tvätt av maskintvättbart tvättgods samt handtvättbart ylle (se tvättråden på tvättgodset) i hemmet. All annan användning av maskinen är ej avsedd användning och inte tillåten.
- Maskinen är avsedd för kallvattenanslutning och vanliga tvättmedel och -tillsatser (avsedda för tvättmaskin).
- Maskinen är avsedd för användning upp till max. 4000 möh.

Innan du slår på maskinen:

Titta om det finns synliga skador på maskinen. Använd inte maskinen om den är trasig. Har du problem, kontakta din återförsäljare eller service.

Läs och följ bruks- och installationsanvisningarna samt all annan dokumentation som medföljer maskinen.

Spara dokumentationen för framtida bruk och ev. kommande ägare.

Säkerhetsanvisningar

Följande säkerhetsanvisningar och varningar är till för att skydda dig från personskador och omgivande materialskador.

Försiktighetsåtgärderna är viktiga, du måste även vara försiktig vid installation, skötsel, rengöring och användning av maskinen.

Barn/funktionshindrede/ husdjur

Varning Livsfara!

Barn eller andra som inte kan bedöma riskerna med att använda maskinen kan skada sig eller hamna i livsfarliga situationer. Obs!

- Barn över 8 år och personer med fysisk, sensorisk eller mental begränsning eller personer som saknar erfarenhet eller kunskap får bara använda maskinen om någon ansvarig övervakar eller instruerar hur man använder maskinen säkert samt de förstått riskerna med att använda maskinen.
- Låt inte barn leka med maskinen.
- Låt inte barn rengöra eller sköta maskinen utan uppsikt.
- Håll barn under 3 år och husdjur borta från maskinen.

- Lämna inte maskinen utan uppsikt när barn eller andra som inte kan bedöma riskerna är i närheten.

Varning Livsfara!

Barn kan bli inlåsta i maskinen och hamna i en livsfarlig situation.

- Ställ inte maskinen bakom en dörr, det kan blockera luckan så att den inte öppnar ordentligt.
- När maskinen är uttjänt, dra ut kontakten ur uttaget **innan** du kapar sladden och slår sönder lucklåset.

Varning Kvävningsrisk!

Barn kan sno in sig i förpackning/plastfolie eller förpackningsdetaljer om de leker med dem, de kan även dra dem över huvudet och kvävas.

Håll förpackning, plastfolie och förpackningsdetaljer utom räckhåll för barn.

Varning Förgiftningsrisk!

Tvättmedel och -tillsatser kan ge förgiftning vid förtäring. Om du av misstag sväljer dem, sök läkarvård. Håll tvättmedel och -tillsatser utom räckhåll för barn.

 Varning**Risk för brännskador!**

Maskinens luckglas blir varmt när du tvättar på hög temperatur.

Se till så att barn inte tar på maskinens lucka när den är varm.

 Varning**Irriterar ögon/hud!**

Kontakt med tvättmedel och -tillsatser kan ge ögon-/hudirritation.

Skölj ögon/hud noggrant vid kontakt med tvättmedel och -tillsatser. Håll tvättmedel och -tillsatser utom räckhåll för barn.

Installation

Varning **Risk för elstötar/brand/ materialsador/maskinsador!**

Är maskinen inte installerad ordentligt kan det leda till livsfarlig situation. Se till så att:

- uttagets matarspänning matchar maskinens märkspänning (märkskylten). Anlutningseffekt och avsakring står också på märkskylten.
- maskinen är ansluten till växelströmskälla via jordat uttag, rätt installerat enligt nationella föreskrifter.
- kontakt och jordat uttag matchar och ger ordentlig jordning.
- sladden har rätt ledningsarea.
- Det ska alltid gå att komma åt kontakten.
- Använd bara jordfelsbrytare märkta: . Märkningen är enda sättet att se att den uppfyller gällande föreskrifter.

Varning **Risk för elstötar/ materialsador/maskinsador!**

Är maskinens sladd ändrad eller skadad, så finns risk för elstöt, kortslutning eller brand på grund av överhettning. Sladden får inte bli veckad, klämd eller ändrad och inte heller komma i kontakt med värmekällor.

Varning **Brandrisk/risk för materialsador/maskinsador!**

Förlängningssladdar och grenuttag kan leda till brand på grund av överhettning eller kortslutning. Anslut enheten direkt i rätt installerat, jordat uttag. Använd inte förlängningssladdar, grenuttag och sladdosor.

Varning **Risk för personskada/ materialskada/maskinskada!**

- Maskinen kan vibrera och vandra vid användning, risk för person- eller materialskada. Ställ maskinen på rent, jämnt, stabilt underlag. Nivellera maskinen med vattenpass och skruvfötterna.

- Tar du tag i maskinens utstickande delar (t.ex. luckan) för att lyfta eller flytta maskinen, så kan de gå av och ge personskador. Ta inte tag i maskinens utstickande delar för att flytta maskinen.

Varning

Risk för personskador!

- Maskinen är mycket tung. Lyft kan ge personskador. Lyft inte maskinen själv.
- Maskinen har vassa kanter som kan skära dig i händerna. Ta inte på maskinens vassa kanter. Använd skyddshandskar vid lyft.
- Risk för snubbling och personskador om du inte drar slang och sladd ordentligt. Dra slangar och sladdar så att ingen riskerar att snubbla på dem.

Obs!

Material-/maskinskador

- Maskinen fungerar inte som den ska om vattentrycket är för högt eller lågt, det kan även ge material- eller maskinskador. Se till så att vattentrycket i matningen är minst 100 kPa (1 bar) och inte överstiger 1000 kPa (10 bar).
- Ändrade eller skadade slangar kan ge material- eller maskinskador. Slangarna får inte bli veckade, klämda, ändrade eller kapade.
- Användning av andra märkens slangar för vattenanslutning kan ge material- eller maskinskador. Använd bara de medföljande slangarna eller originalreservdelsslangar.
- Maskinen är säkrad för transport med transportsäkringar. Tar du inte bort transportsäkringarna före användning, så kan det ge maskinskador. Det är viktigt att alla transportsäkringarna är borttagna före första användning. Spara transportsäkringarna separat. Det är viktigt att du sätter i transportsäkringarna igen för att skydda maskinen vid transport.

Användning

Varning **Explosions-/brandrisk!**

Tvättgods förbehandlat med rengöringsmedel som innehåller lösningsmedel, t.ex. fläckborttagning/-rengöring, kan medföra explosionsrisk om du lägger det i trumman. Skölj tvätten noga i vatten före maskintvätt.

Varning **Förgiftningsrisk!**

Rengöringsmedel som innehåller lösningsmedel kan avge giftiga ångor. Använd inte rengöringsmedel som innehåller lösningsmedel.

Varning **Risk för personskador!**

- Om du stöder/sätter dig på öppen lucka, så kan maskinen välta och ge personskador. Stöd dig inte mot luckan när den är öppen.
- Klättrar du upp på maskinen, så kan toppskivan gå sönder och ge personskador. Klättra inte upp på maskinen.
- Sträck dig aldrig in i trumman när den roterar, risk för handskador. Vänta tills trumman stannat.

Varning **Skållningsrisk!!**

Risk för skållning när du tvättar på höga temperaturer om du kommer i kontakt med het tvättlösning (t.ex. om du tömmer het tvättlösning i tvättställ).
Ta inte i het tvättlösning.

Varning **Irriterar ögon/hud!**

Tvättmedel och -tillsatser kan stänka ut om tvättmedelsfacket är öppet när maskinen är igång.
Skölj ögon/hud noggrant vid kontakt med tvättmedel och -tillsatser. Om du av misstag sväljer dem, sök läkarvård.

Obs!

Material-/maskinskador

- Överskrider du maximal tvättmängd kan maskinen inte fungera som den ska och kan det ge material- och maskinskador. Överskrid inte maximal torr tvättmängd. Se till så att du inte överskrider maximal tvättmängd i programmen → *Sidan 30*.
- Överdoserar du tvättmedel eller -tillsatser kan det ge material- och maskinskador. Följ alltid tillverkarens doseringsanvisningar för tvättmedel/-tillsatser/ textilvårdsprodukter och sköljmedel.

Rengöring/skötsel

Varning

Livsfara!

Maskinen är eldriven. Risk för elstötar om du kommer åt strömförande komponenter! Obs!

- Slå av maskinen. Gör maskinen strömlös (dra ur kontakten).
- Ta aldrig i kontakten med fuktiga händer.
- Dra alltid i kontakten när du drar ur, inte i sladden, annars kan du skada sladden.
- Gör inga tekniska förändringar på maskinen eller funktionerna.
- Det är bara våra servicetekniker och behörig elektriker som får reparera maskinen eller arbeta på den. Samma sak gäller vid sladdbyte, om det behövs.
- Reservsladdar går att beställa hos service.

Varning

Förgiftningsrisk!

Rengöringsmedel som innehåller lösningsmedel kan avge giftiga ångor. Använd inte rengöringsmedel som innehåller lösningsmedel.

Varning

Risk för elstötar/material-/maskinskador!

Om det kommer fukt i maskinen kan det kortsluta den.

Rengör inte maskinen med högtryckstvätt eller ångtvätt.

Varning

Risk för personskada/materialskada/enhetsskada!

Användning av reservdelar och tillbehör från andra tillverkare är farligt och kan ge person-, material-, och maskinskador. För att undvika risker, använd bara originaltillbehör och originalreservdelar.

Obs!

Material-/maskinskador

Rengörings- och förbehandlingsmedel (t.ex. fläckborttagning, förbehandlingspray) kan skada maskinens ytor vid kontakt. Obs!

- Låt inte medlen komma i kontakt med maskinens ytor.
- Rengör bara maskinen med vatten och mjuk, fuktad trasa.
- Ta bort tvättmedelsstänk och andra rester direkt.



Miljövård

Förpackning/uttjänt maskin



Släng förpackningen i återvinningen.

Maskinen är märkt enligt EU-direktiv 2012/19/EG om elektriskt och elektroniskt avfall (Waste electrical and electronic equipment – WEEE).

Direktivet anger ramen för återtagande och återvinning av gamla maskiner inom EU.

Spartips

- Utnyttja alltid den maximala tvättmängden för resp program. → "📄 Programöversikt" på sidan 30
- Tvätta normalsmutsad tvätt utan förtvätt.
- Du kan sänka tvättmedels- och effektförbrukningen vid lätt- och normalsmutsad tvätt. → Sidan 29
- Doserar du tvättmedlet med det **smarta doseringssystemet** (i-DOS) sparar du både tvättmedel och vatten.
- Temperaturvalen är baserade på skötselråden i textilierna. Maskinens tvätttemperaturer kan avvika för att optimera effektsparning och tvättresultat.

- **Info om effekt- och vattenförbrukning:** → Sidan 26
indikeringarna ger info om relativ effekt- resp. vattenförbrukning i programmen du valt.
Ju fler indikeringssegment du ser, desto högre är resp. förbrukning.
Du kan alltså jämföra förbrukningen i programmen vid olika programinställningar och sedan välja en effekt- resp. vattensnål programinställning.



- 🌧️ Effektförbrukning
- ⚡ Vattenförbrukning

- **Energisparläge:** displaybelysningen slocknar efter några minuter, 📺 blinkar. Tryck på någon av knapparna för att slå på belysningen.
Energisparläget är inte på när programmet är igång.
- **Automatisk avstängning:** om du inte använder maskinens kontroller på ett tag, så slår den automatiskt av före och efter programmet för att spara effekt. Du slår på maskinen igen genom att trycka på huvudbrytaren.
→ "📄 Maskininställningar" på sidan 55
- Ska tvätten torktumlas efteråt, ställ in det centrifugeringsvarvtal som anges i torktumlarens bruksanvisning.



Uppställning och anslutning

Medföljande tillbehör

Anvisning: Kontrollera så att maskinen inte har transportskador. Använd aldrig en trasig maskin. Har du anmärkningar, kontakta återförsäljaren där du köpt maskinen eller service. → *Sidan 66*

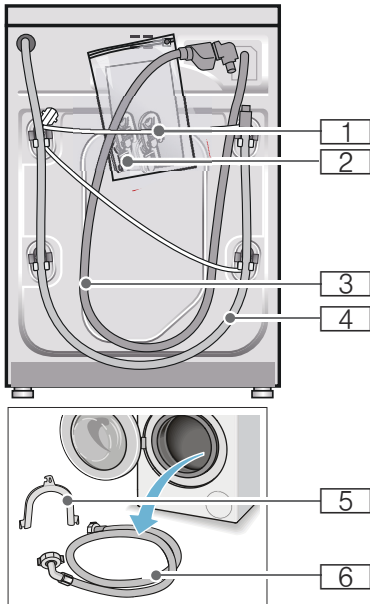

1 Sladd

2 Påse:

- Bruks-och monteringsanvisning
- Förteckning över serviceställen*
- Garanti*
- Ta först bort transportsäkringarna och sedan täcklocken över öppningarna.
- Adapter med packning om 21 mm = 1/2" på 26,4 mm = 3/4" *

3 Vattenslang till Aquastop-modell

4 Avloppsslang

5 Böj för fixering av avloppsslangen*

6 Vattenslang till modellerna standard/Aqua-Secure

* beroende på modell

Vattenlåsanslutning av avloppsslangen kräver **dessutom** en slangklämma \varnothing 24 - 40 mm (finns i butik).

Bra verktyg att ha tillhands

- Vattenpass för nivellering
- Skruvnyckel
 - NV 13: för att ta bort transportsäkringarna och
 - NV 17: för att justera maskinens fötter så att den står vågrätt

Säkerhetsanvisningar

Varning

Risk för personskador!!

- Tvättmaskinen är tung. Var försiktig vid lyft/transport av tvättmaskinen.
- Lyfter du tvättmaskinen i utstående delar (t.ex. luckan), så kan de gå av och ge personskador. Lyft inte tvättmaskinen i utstående delar.
- Drar du slang och sladd olämpligt, så finns snubbelrisk och risk för personskador. Dra slangar och sladdar så att du undviker snubbelrisk.

Obs!

Maskinskador

Frusna slangar kan spricka. Ställ inte tvättmaskinen i utrymmen med frostrisk och/eller utomhus.

Obs!

Vattenskador

Vattentrycket i vatten- och avloppsslangarna är högt. Undvik läckor och vattenskador genom att följa anvisningarna i kapitlet.

Anvisningar

- Följ även gällande föreskrifter från vattenverk och elleverantör utöver anvisningarna här.
- Låt en fackman göra installationen om du är tveksam!

Uppställningsplatsen

Anvisning: Det är viktigt att maskinen sitter fast ordentligt så att den inte börjar vandra!

- Uppställningsytan ska vara stabil och jämn.
- Mjuka golv/beläggningar fungerar inte.

Uppställning på sockel eller trägolv

Obs!

Maskinskador

Tvättmaskinen kan börja vandra och falla av sockeln vid centrifugering. Säkra maskinfötterna med fästjärn. Best.nr WMZ 2200, WX 9756, Z 7080X0

Anvisning: Om tvättmaskinen står på trägolv:

- ställ den helst i ett hörn,
- ställ på vattenbeständig träskiva (min. 30 mm tjock) som är fastskruvad i golvet.

Uppställning på stativ med utdragslåda

Stativ best.nr: WMZ 20490, WZ 20490, WZ 20510, WZ 20520

Inbyggnad i köksinredning

Varning **Livs fara!!**

Risk för stötar vid kontakt med spänningssatta detaljer.
Ta inte av maskinens topplåt.

Anvisningar

- Kräver 60 cm nischbredd.
- Du får bara ställa upp tvättmaskinen under hel bänkskiva som sitter fast i stommarna runtom.

Ta bort transportsäkringarna

Obs!

Maskinsador

- Maskinen är säkrad med transportsäkringar vid transport. Tar du inte bort transportsäkringarna, så kan du t.ex. skada trumman vid användning. Du måste ta bort alla 4 transportsäkringarna före första användning. Spara transportsäkringarna.
- Undvik transportsador, montera alltid transportsäkringarna före transport.

Anvisning: Spara skruvar och hylsor.

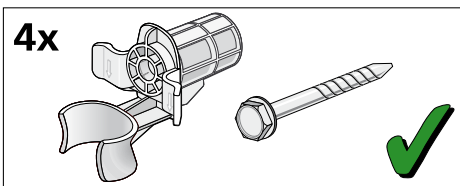

1. Ta bort slangarna ur hållarna.

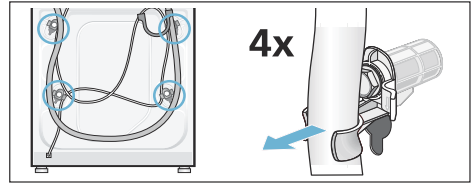

2. Lossa och ta bort samtliga 4 transportsäkringar med skruvnyckel NV 13. Ta bort hylsorna. Lossa sladden från hållarna.

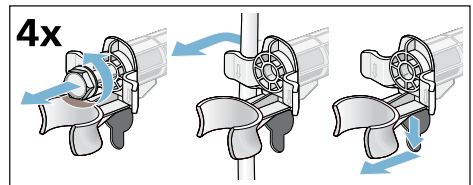

3. Sätt i täcklocken. Lås fast täcklocken ordentligt genom att trycka på spärrarna.

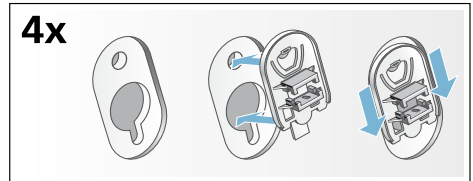

Slang- och sladdlängder

- Anslutning på tvättmaskinens vänstra sida

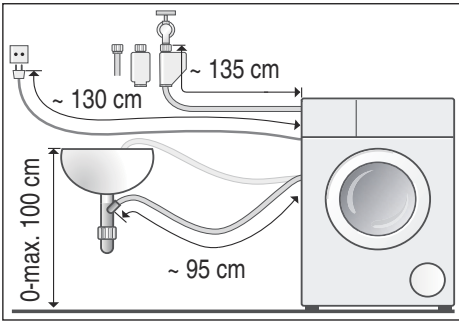

- Anslutning på tvättmaskinens högra sida

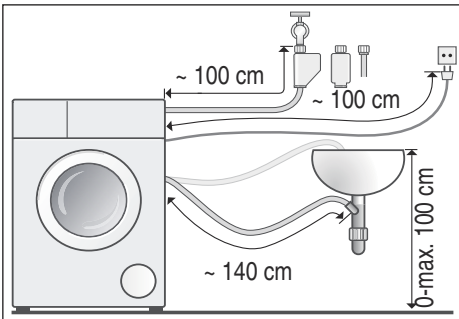

Tips: Finns hos auktoriserade återförsäljare/kundtjänst:

- förlängning till Aqua-Stop- resp. kallvattenslang (ca 2,50 m); best.nr WM Z2380, WZ 10130, CZ 11350, Z 7070X0
- längre vattenslang (ca 2,20 m) för standardmodell; reservdelsnummer för service:

Vattenanslutning

Varning

Livsfara!

Risk för stötar vid kontakt med spänningssatta detaljer.

Doppa inte Aquastop-säkerhetsventilen i vatten (innehåller elektrisk ventil).

Anvisningar

- Tvättmaskinen är bara avsedd för kallvattenanslutning.
- Anslut inte maskinen till blandare på trycklös varmvattenberedare.
- Använd aldrig en gammal vattenslang, använd bara den medföljande vattenslangen eller slang från auktoriserad återförsäljare!
- Vik och kläm inte vattenslangen.
- Ändra aldrig något på vattenslangen (kapa den inte, skär inte i den, då kan du inte längre vara säker på att den håller).
- Dra bara åt skruvkopplingen för hand. Drar du åt skruvkopplingen för hårt med verktyg (tång), kan du skada gängorna.
- Krananslutning 21 mm = 1/2": sätt först på en adapter* med packning om 21 mm = 1/2" på 26,4 mm = 3/4".
* medföljer beroende på modell

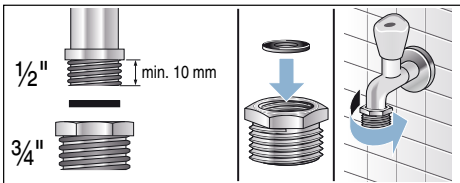

Optimalt vattentryck i ledningsnätet:

min. 100 kPa (1 bar)

max. 1000 kPa (10 bar)

Öppen vattenkran ger minimiflöde 8 l/min.

Högre vattentryck kräver strypventil uppströms.

Anslutning

Anslut vattenslangen till vattenkran (26,4 mm = 3/4") och maskin (gäller inte modeller med Aquastop, fast installation):

- Modell: **standard**

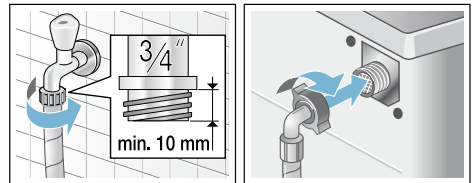

- Modell: **Aqua-Secure**

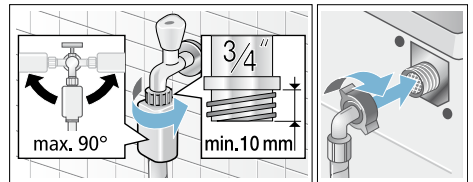

- Modell: **Aquastop**

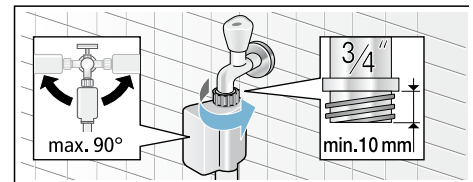

Anvisning: Öppna vattenkranen försiktigt och kontrollera att anslutningsställena är täta. Skruvkopplingen står under vattentryck.

Avlopp

Varning

Risk för skällning!!

Det finns risk för skällning vid kontakt med het tvättlösning t.ex. vid tömning i tvättställ när du tvättar på hög temperatur.

Stick inte ned händerna i den heta tvättlösningen.

Obs!

Vattenskador

Om avloppsslangen åker ur tvättstället eller glider av anslutningen vid tömning på grund av vattentrycket, så kan vattnet som rinner ut ge vattenskador. Sätt fast avloppsslangen ordentligt så att den inte lossnar.

Obs!

Risk för sakskador!

Om änden på avloppsslangen hamnar i urpumpat vatten finns risk att baksuget leder tillbaka vattnet in i tvättmaskinen och skadar maskinen/textilierna!

Tänk på följande:

- glöm inte att ta bort proppen ur handfatet.
- slangändan inte får sticka ned i urpumpat vatten.
- se till så att vattnet rinner undan tillräckligt fort.

Anvisning: Vik inte vattenavloppsslangen eller dra i den för att göra den längre.

Anslutning

■ Avlopp i tvättställ

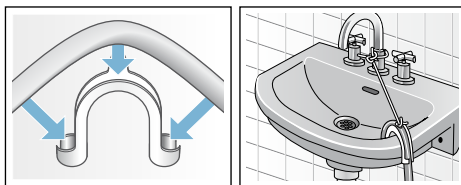

■ Vattenlåsanslutning

Fäst anslutningen med slangklämma, Ø 24-40 mm (finns att köpa i fackhandeln).

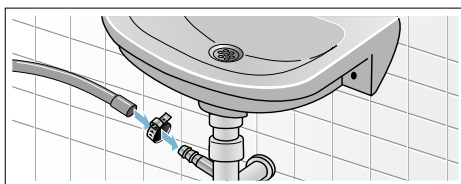

■ Avlopp via plaströr med gummimuff eller golvbrunn

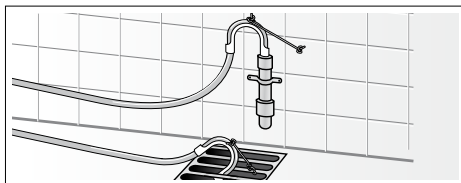

Nivellering

Rikta maskinen med vattenpass.

Kraftigt buller, vibrationer och att maskinen börjar "vandra" kan bli följderna om maskinen inte står vågrätt.

1. Lossa låsmuttern medurs skruvnyckel NV 17.
2. Kontrollera att maskinen står vågrätt med hjälp av vattenpasset och justera vid behov fötterna. Justera höjden genom att vrida på maskinfötterna. Alla 4 maskinfötterna ska stå stadigt på underlaget.
3. Dra åt låsmuttrarna på alla 4 maskinfötterna med skruvnyckel NV 17 mot höljet! Håll fast foten och gör ingen höjdstjustering.

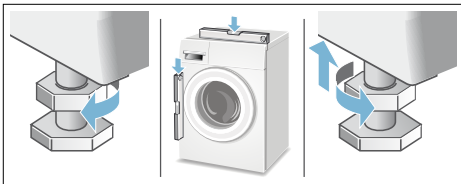

Elanslutning

⚠ Varning **Livsfara!**

Risk för stötar vid kontakt med spänningssatta detaljer.

- Ta aldrig i kontakten med våta händer.
- Ta alltid tag i kontakten när du drar ur, inte i sladden. Annars kan du skada sladden.
- Dra aldrig ur sladden när maskinen är igång.

Följ anvisningarna nedan och se till så att:

Anvisningar

- spänningen i uttaget stämmer överens med tvättmaskinens (typskylten). Anslutningsuppgifter och nödvändig avsäkring hittar du på typskylten.
- du elansluter tvättmaskinen via ett rätt installerat, jordat uttag för växelström.
- kontakt och uttag matchar.
- ledningsarean är tillräcklig.
- att jordningen är rätt installerad.
- bara behörig elektriker byter sladd, när det behövs. Ny sladd finns att köpa hos service.
- det inte finns några grenuttag/-kopplingar eller förlängningssladdar.
- jordfelsbrytaren du använder är märkt med . Det är bara jordfelsbrytare märkta med den symbolen som uppfyller gällande föreskrifter.
- kontakten alltid går att nå.
- sladden inte blir veckad, klämd, ändrad eller kapad.
- sladden inte kommer i kontakt med värmekällor.



Före 1:a tvättomgången

Tvättmaskinen blev ordentligt testad innan den lämnade fabriken. Kör första tvättomgången **utan** tvätt i maskinen, så får du bort ev. restvatten från provningen.





Anvisningar

- Tvättmaskinen **ska vara rätt installerad** och **ansluten**. se → *Sidan 13*
- Använd aldrig en trasig maskin. Kontakta service.

Förberedelser:

1. Kontrollera maskinen.
2. Fyll på doserbehållaren  och .
→ *Sidan 45*
3. Ta bort skyddsfolien från kontrollerna.
4. Sätt i kontakten.
5. Öppna vattenkranen.

Kör programmet utan tvätt i maskinen:

1. Slå på maskinen.
 2. Stäng luckan (men lägg inte i tvätt!).
 3. Ställ in programmet **Trumrengöring 90°C**.
 4. Öppna tvättmedelsfacket.
 5. Häll ca 1 l vatten i fack  .
 6. Häll pulvertvättmedel i fack  .
- Anvisning:** Ta bara hälften av den tvättmedelsdosering tillverkaren rekommenderar, så att det inte skummar över. Använd inte ylle- eller fintvättmedel.
7. Stäng tvättmedelsfacket.
 8. Tryck på .
 9. Slå av maskinen när programmet är klart.

Nu är tvättmaskinen klar att använda.

Transport

t.ex. om du flyttar

Obs!

Risk för maskinskador om tvätt-/sköljmedel rinner ut ur doseringsbehållarna

Tvätt-/sköljmedel som rinner ut kan skada tvättmaskinens funktion och t.ex. ge elektroniskador.

Töm doseringsbehållarna innan du flyttar maskinen.

Förberedelser:

1. Stäng vattenkranen.
2. Tryckavlasta vattenslangen:
→ *Sidan 60*; Rengöring och skötsel - igensatt vattenfilter
3. Gör tvättmaskinen strömlös.
4. Töm resten av tvättlösningen:
→ *Sidan 59*; Rengöring och skötsel - igensatt avloppspump, nödtömning
5. Lossa vatten- och avloppsslangarna.
6. Töm doseringsbehållarna.
→ *Sidan 58*

Sätt tillbaka transportsäkringarna:

1. ta bort täcklocken och spara dem.
Använd skruvmejsel, om det behövs.

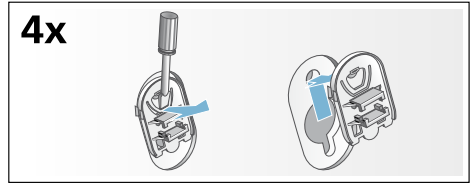

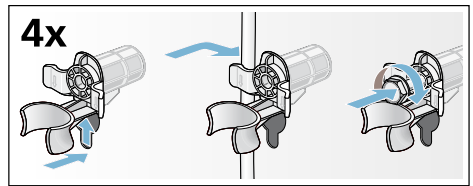

2. Sätt i samtliga 4 hylsor.
Kläm fast sladden i fästena. Sätt i transportsäkringarna och dra åt med skruvnyckel NV 13.



Före nästa användning:

Anvisningar

- **måste** Ta bort transportsäkringarna!
- Förhindra att outnyttjat tvättmedel rinner ut i avloppet nästa tvättomgång: håll ca 1 l vatten i fack   och ställ in programmet **Urpumpning**.

Kort sammanfattning av det viktigaste

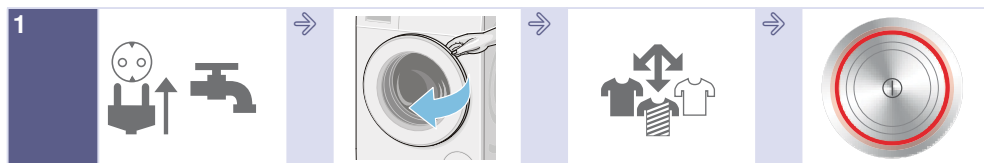

1 Sätt stickkontakten i vägguttaget. Öppna vattenkranen.

Öppna luckan.

Sortera tvätten.

Slå på genom att trycka på .



2 Välj program, t.ex. **Syntet**.

Ändra programinställningarna i valt program och välj extra programinställningar/tilval, om det behövs

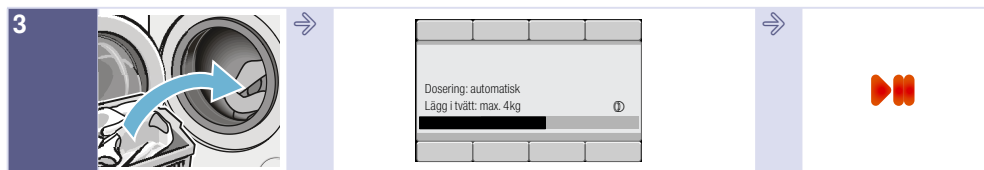

3 Lägg i tvätten.

Överskrid inte maxlasten på displayen (beroende på modell).

Starta programmet.



4 Programslut

Slå av genom att trycka på .

Stäng vattenkranen (på modeller utan AquaStop).

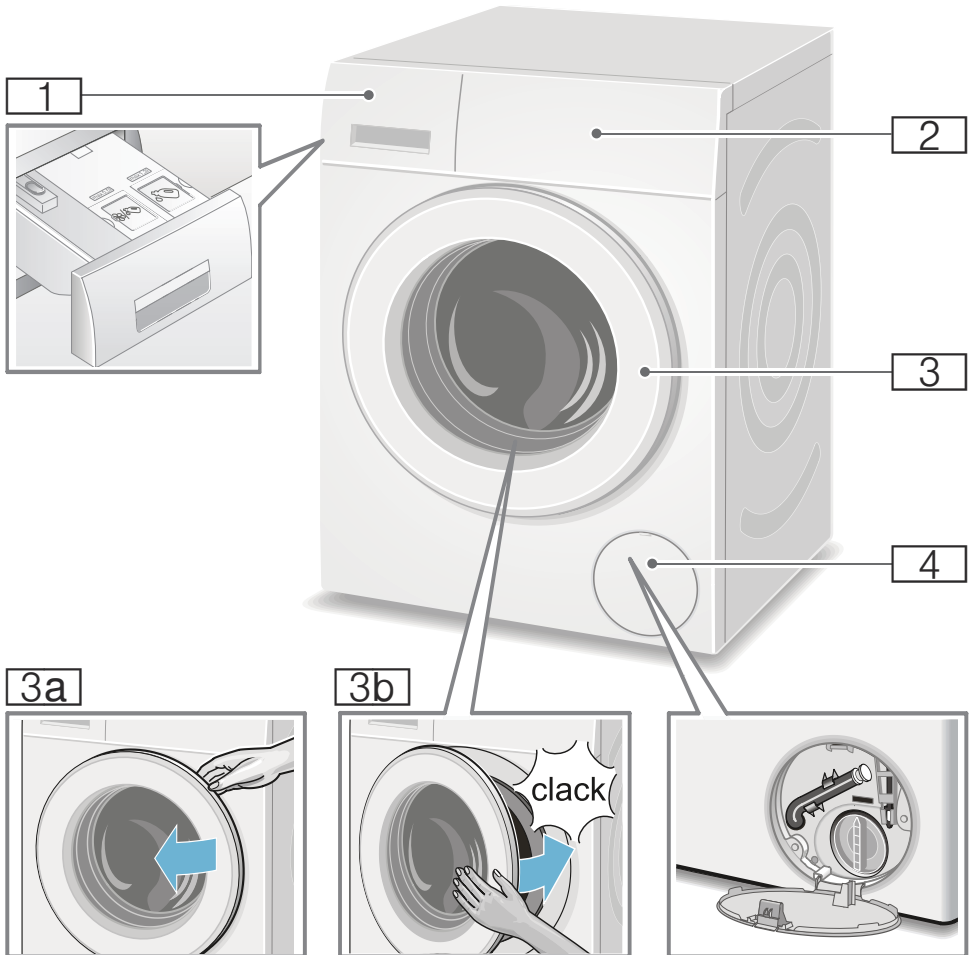
Lär dig enheten
Tvättmaskin

- 1** Tvättmedelsfack med indikeringar för i-DOS-behållarna på facket → *Sidan 45*
- 2** Kontroller/display
- 3** Lucka och handtag
- 3a** Öppna luckan
- 3b** Stäng luckan
- 4** Servicelucka

Kontroller

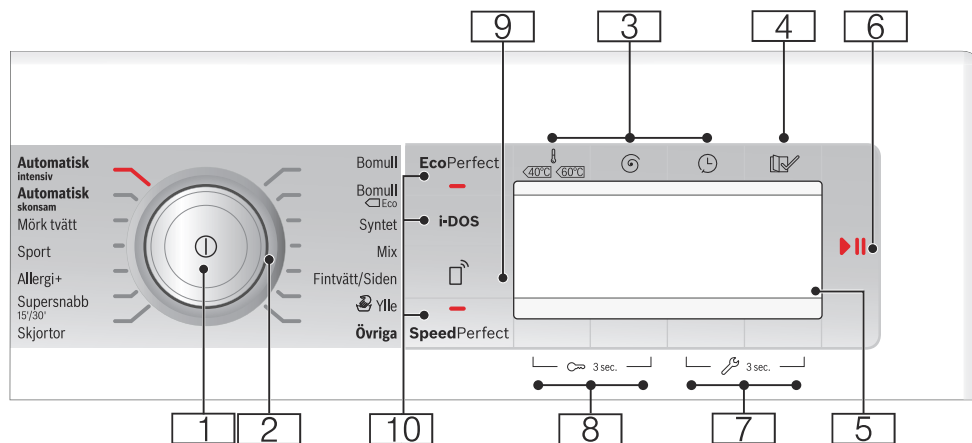

Anvisning: Alla knappar är känsliga (förutom huvudbrytaren), du behöver inte trycka hårt.

- 1 Huvudbrytare**
Slå på/av enheten: tryck på ⏻.
- 2 Programvred**
väljer program.
Programvredet går att vrida åt båda hållen.
Programöversikt → *Sidan 30*
- 3 Knappar för att ändra programinställningarna:**
→ *Sidan 36*
 - Temperatur (🌡),
 - Centrifugeringsvarvtal (🌀),
 - Färdig om (🕒)
- 4 Tillval (👉) → *Sidan 27*,
→ *Sidan 38***
- 5 Display** för inställningar och information
- 6 Knappen ▶||:**
 - startar program,
 - pausar program så att du t.ex. kan lägga i mer tvätt → *Sidan 43*,
 - avbryter program

- 7 Knappar **Maskininställningar** (⚙ 3 sec.)** för att ändra maskininställningar, t.ex. knappsignaler, översikt över alla maskininställningar du kan välja → *Sidan 27*,
- 8 Knappar **Barnspärr** (🔑 3 sec.)** för att slå på/av barnspärren → *Sidan 43*

- 9 Knappen **Fjärrstyrning**  ger enheten frisignal för programfjärrstart via Home Connect-appen. Fjärrstarten är på i 24 timmar efter aktivering och slår sedan av automatiskt om du inte slår på programmet via Home Connect-appen. All användning av enheten, t.ex. öppna luckan eller byta program, slår av fjärrstartknappen av säkerhetsskäl.

Anvisningar

- Luckan måste vara stängd för att du ska kunna aktivera fjärrstart.
- Du kan inte aktivera fjärrstart om du slagit på barnspärren.

Tryck på knappen mer än 3 sekunder, så kommer du tillbaka till Home Connect-inställningarna .

- 10 **Knappar för att välja extra programinställningar**
EcoPerfect (Ⓢ),
SpeedPerfect (≡Ⓢ), i-DOS
→ *Sidan 30*

Display

Huvudmeny beroende på programval

t.ex. **Syntet**

Pilarna på displayen anger i vilken riktning du kan ändra programförvalen med knapparna över och under.

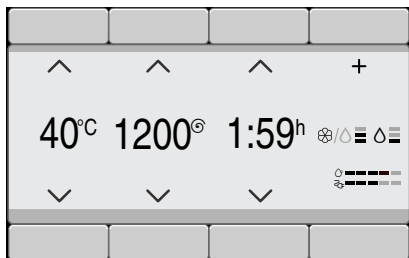

Övriga valt program

och välj t.ex. program **Centrifugering**:

Välj det program du vill ha med knapparna under pilarna. Maskinen bekräftar valet med en bock.

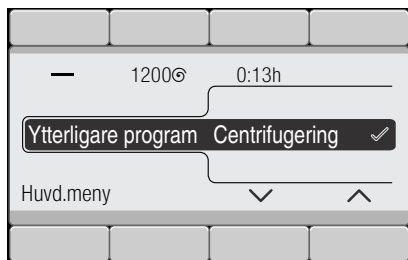

Vänta eller återgå till **Huvudmenyn** med knappen, du får upp valt program på displayen.

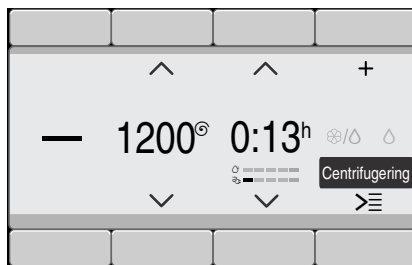

För att ändra, tryck på knappen under programmet med svart bakgrund och ändra program.

Välj doserbehållare och doseringsval med i-DOS-knappen

Tryck på **i-DOS**.

Välj den doserbehållare du vill ha med knapparna under de båda vänsterpilarna, t.ex. **i-DOS** .

Välj det doseringsval du vill ha för tvättmedlet med knapparna under de båda högerpilarna, t.ex. **medel**. Maskinen bekräftar valet med en bock.

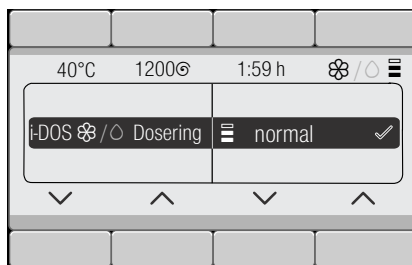

Vänta eller återgå till Huvudmenyn med knappen **i-DOS**.

Du har tryckt på Tillval (☑)

och välj t.ex. tillvalet **Sköljstopp** (☑):

Välj tillval med knapparna under de båda vänsterpilarna. Välj displayvärde med de båda högerknapparna. Du slår på valda tillval direkt och får upp dem på displayen.

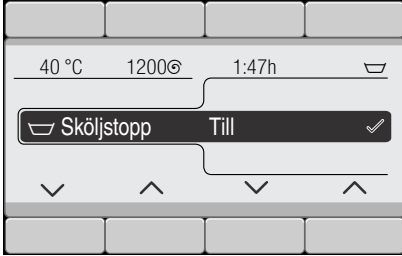

Vänta eller återgå till Huvudmenyn med knappen **Tillval** (☑).

Du har tryckt på Maskininställningar (∞ 3 sec.)

Ändra maskininställning: t.ex. volymen på **Slutsignalen** → *Sidan 55*

Välj inställning med knapparna under de båda vänsterpilarna. Välj displayvärde med de båda högerpilarna. Maskinen bekräftar valet med en bock.



Vänta eller återgå till Huvudmenyn genom att hålla knapparna **Maskininställningar** (∞ 3 sec.) intryckta.



Tvättgods

Förbehandla tvätten

Obs!

Risk för maskin-/textilskador!

Främmande föremål (t.ex. mynt, gem, nålar, spik) kan skada tvättgodset eller tvättmaskinens komponenter.

Följ anvisningar nedan när du förbehandlar tvätten:

- Töm fickorna.

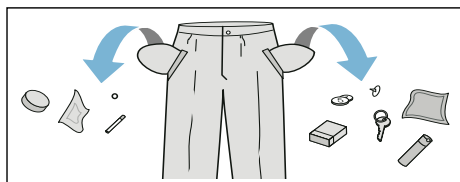

- Ta bort metallföremål (gem etc.).
- Tvätta ömtåligt (strumpor, bygel-BH etc.) i tvättnät/tvättpåse.
- Stäng blixtlås, knyt igen örngott och påslakan.
- Borsta sand ur fickor och slag.
- Ta bort gardinkrokar eller lägg gardinerna i tvättnät/tvättpåse.

Sortera tvätten

Sortera tvätten enligt tvättråden och tillverkarens uppgifter på tvättetiketterna:

- Tygsort/fibertyp
- Färgning

Anvisning: Tvättgods kan färga av sig. Så separera vit- och kulörtvätt. Tvätta nya kulörta plagg separat första gången.

- Smuts
Tvätta tvätt som är lika smutsiga tillsammans.
Här är några exempel på smutsgrad
→ *Sidan 29*
 - **lättsmutsigt:** ingen förtvätt, välj ev. inställningen **SpeedPerfect normal**
 - **jättsmutsigt:** lägg i mindre tvätt, välj program med förtvätt
 - **fläckigt:** ta bort/förbehandla fläckar när de är färska. Prova först med lite tvål och vatten. Gnugga inte utan klappa försiktigt. Kör sedan tvättgodset med lämpligt program. Besvärliga/intorkade fläckar går ibland inte bort förrän efter flera tvättar.
- Tvättrådssymbolerna
Anvisning: Siffrorna i symbolerna anger maximal tvättemperatur.
 - avsedd för normaltvtätt; t.ex. Bomullsprogram
 - kräver skontvtätt; t.ex. Syntetprogram
 - kräver ömtålig skontvtätt; t.ex. Fin-/sidentvättprogram
 - avsedd för handvtätt; t.ex. Ylleprogram
 - Tvättgodset går inte maskintvätta.

Tvättmedel

Välja rätt tvättmedel

Skötselråden avgör vilket tvättmedel, vilken temperatur och hur du ska förbehandla tvätten →. Se även www.sartex.ch.

På www.cleanright.eu finns ytterligare information om tvätt-, skötsel-, och rengöringsmedel för privat bruk.

- **Tvättmedel med optiska vitmedel**
avsett för vittvätt av linne eller bomull
Program: Bomull / kulörtvätt - max. 90°C
- **Kulörtvättmedel utan blekmedel och optiska vitmedel**
avsett för kulörtvätt av linne eller bomull
Program: Bomull / kulörtvätt - max. 60°C
- **Kulör-/fintvättmedel utan optiska vitmedel**
avsett för kulörtvätt av strykfritt, syntet
Program: Syntet / kulörtvätt - max. 60°C
- **Fintvättmedel**
avsett för ömtåliga fintextilier, siden eller viskos
Program: Fintvätt/Siden / kulörtvätt - max. 40°C
- **Ylletvättmedel**
avsett för ylle
Program: Ylle / kulörtvätt - max. 40°C

Spara energi och tvättmedel

Du kan sänka tvättmedels- och effektförbrukningen (sänka tvättemperaturen) vid lätt- och normalsmutsad tvätt.

Spara	Smuts/anvisning
Sänkt temperatur och tvättmedelsmängd enl. rek. dosering	<p>lätt Ingen synlig smuts eller fläckar. Kläder som luktar svett, t.ex.:</p> <ul style="list-style-type: none"> ■ tunna sommar-/sportkläder (som man bara haft på sig några få timmar) ■ T-tröjor, skjortor, blusar (som man haft på sig max 1 dag), ■ gästsängkläder och gästhanddukar (använda 1 dag)
	<p>normalsmutsigt Synlig smuts/eller några få lätta synliga fläckar, t.ex.:</p> <ul style="list-style-type: none"> ■ T-tröjor, skjortor, blusar (helt genomsvettiga, som man haft på sig flera gånger), ■ handdukar, sängkläder (använda max. 1 vecka)
	<p>jättesmutsigt Mycket tydlig smuts och/eller fläckar t.ex. diskhanddukar, babytvätt, arbetskläder</p>
Temperatur enl. skötselråd och tvättmedelsmängd enl. doseringsrekommendation/jättesmutsigt	



Anvisning: Följ alltid tillverkarens anvisningar för dosering av tvättmedel, tillsatser och rengöringsmedel.

→ Sidan 42

Programöversikt



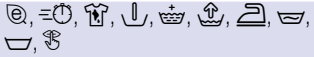
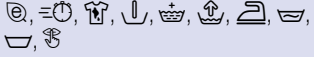
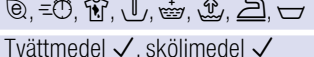

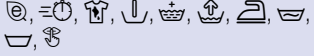





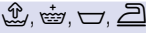

Programvredets program

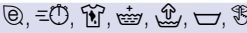



Program/tvätttyp/information	Inställningar
<p>Programnamn</p> <p>Kort förklaring av programmet resp. för vilka textilier programmet är avsett.</p>	<p>max. tvättmängd</p> <p>inställbar Temperatur ; (☼ = kulörtvätt)</p> <p>inställbar Centrifugeringsvarvtal ; 0 = ingen centrifugering, bara urpumpning</p> <p>inställbara extra programinställningar*</p> <p>autodoseringsalternativ: <ul style="list-style-type: none"> ■ flytande tvättmedel (○) och ■ sköljmedel (☼) slå på/av ✓, inte tillgänglig -</p>
<p>Bomull</p> <p>slitstarka textilier av bomull eller linne som tål vittvätt</p> <p>Anvisningar</p> <ul style="list-style-type: none"> ■ Inställningen EcoPerfect (☼) ger lägre tvätttemperatur än vald temperatur. Vill du att tvättlösningen ska upp uppnå temperaturen, använd programmet utan inställningen EcoPerfect (☼) eller höj temperaturen, om det behövs. ■ Inställningen SpeedPerfect (≡☼) är avsedd som kortprogram för lättmutsad tvätt. 	<p>max. 9 kg/5*** kg</p> <p>☼ - 90°C</p> <p>0 - 1600** v/min.</p> <p>☼, ≡☼, ☼, ↓, ☼, ☼, ☼, ☼, ☼, ☼</p> <p>Tvättmedel ✓, sköljmedel ✓</p>
<p>Bomull Eco ◻</p> <p>slitstarka textilier, textilier av bomull eller linne som tål vittvätt; Effektoptimerat tvättprogram med sänkt temperatur men jämförbar tvätteffekt med program Bomull.</p> <p>Anvisning: . Verklig tvätttemperatur kan avvika från angiven programtemperatur av energisparskäl, men tvätteffekten motsvarar vald temperatur.</p>	<p>max. 9 kg</p> <p>☼ - 90°C</p> <p>0 - 1600** v/min.</p> <p>☼, ↓, ☼, ☼, ☼, ☼, ☼, ☼</p> <p>Tvättmedel ✓, sköljmedel ✓</p>
<p>* Programmen och de extra programinställningarna är olika på modellerna. Du hittar befintliga program/inställningar antingen på kontrollerna eller under Övriga Program resp. vald Tillval (☼).</p> <p>** max. centrifugeringsvarvtal beror på modell och program</p> <p>*** mindre tvättmängd vid inställningen SpeedPerfect (≡☼)</p>	

Program/tvätttyp/information	Inställningar
Syntet Textilier av syntet och blandväv	max. 4 kg ✖ - 60°C 0 - 1200** v/min.  Tvättmedel ✓, sköljmedel ✓
Mix blandad tvätt bestående bomull och syntet	max. 4 kg ✖ - 40°C 0 - 1600** v/min.  Tvättmedel ✓, sköljmedel ✓
Fintvätt / Siden ömtåliga, tvättbara textilier t.ex. av siden, satin, syntet eller blandväv (t.ex. sidenblusar, -schalar) Anvisning: . Använd lämpligt maskintvättmedel för fintvätt eller siden.	max. 2 kg ✖ - 40°C 0 - 800** v/min.  Tvättmedel ✓, sköljmedel ✓
 Ylle textilier av ull eller av ullblandning som tål hand- och maskintvätt; extra skonsamt tvättprogram som förhindrar att tvätten krymper med långa pauser i programmet (textilierna får ligga och vila i tvättlösningen) Anvisningar <ul style="list-style-type: none"> ■ Ull från djur t.ex. angora, alpaka, lama, får. ■ Använd lämpligt maskintvättmedel för ylle. 	max. 2 kg ✖ - 40°C 0 - 800** v/min.  Tvättmedel -, sköljmedel ✓
Allergi+ slitstarka textilier av bomull och linne Anvisning: . Passar bra för högre hygienkrav eller överkänslig hud tack vare längre tvättcykel på definierad temperatur, högre vattennivå och längre sköljning.	max. 6,5 kg ✖ - 60°C 0 - 1600** v/min.  Tvättmedel ✓, sköljmedel ✓
* Programmen och de extra programinställningarna är olika på modellerna. Du hittar befintliga program/inställningar antingen på kontrollerna eller under Övriga Program resp. vald Tillval (img alt="Tillval icon" data-bbox="880 815 910 835"). ** max. centrifugeringsvarvtal beror på modell och program *** mindre tvättmängd vid inställningen SpeedPerfect (img alt="SpeedPerfect icon" data-bbox="880 835 910 855")	

Program/tvätttyp/information	Inställningar
Supersnabb 15'/30' * extra kortprogram ca 15 / 30 minuter, avsett för lättsmutsat, smått tvättgods Anvisning: . Inställningen SpeedPerfect (≡⏸) kör programmet Supersnabb 15' .	max. 2 / 3,5 kg ❄ - 40°C 0 - 1200** v/min. ≡⏸, ☹, Ⓢ Tvättmedel ✓, sköljmedel ✓
Supersnabb 15' * extra kortprogram ca 15 minuter, avsett för lättsmutsat, smått tvättgods	max. 2 kg ❄ - 40°C 0 - 1200** v/min. ☹, Ⓢ Tvättmedel ✓, sköljmedel ✓
Mörk tvätt mörka textilier av bomull och mörka, strykfria textilier Vänd textilierna ut och in vid tvätt.	max. 3,5 kg ❄ - 40°C 0 - 1200** v/min. ⌚, ≡⏸, 🧺, ↓, 🏠, ↑, 📄, ☹, Ⓢ Tvättmedel ✓, sköljmedel ✓
Outdoor * Regn- och friluftskläder med membranbeläggning samt vattenavvisande textilier Anvisningar <ul style="list-style-type: none"> ■ Använd specialtvättmedel för maskintvätt, dosera enligt tillverkarens anvisningar i fack II. ■ Du får inte ha behandlat tvätten med sköljmedel. ■ Rengör tvättmedelsfacket (manuella fack) ordentligt före tvätt så att det inte finns kvar några sköljmedelsrester. 	max. 2 kg ❄ - 40°C 0 - 800** v/min. ⌚, ≡⏸, 🧺, 🏠, ↑, ☹, Ⓢ Tvättmedel -, sköljmedel -
Nattprogram Mix * jättetyst tvättprogram för tvätt nattetid, avsett för textilier av bomull, linne, syntet eller blandväv Anvisningar <ul style="list-style-type: none"> ■ ingen slutsignal, ■ sänkt slutcentrifugeringsvarvtal förinställt och kortad tvättid 	max. 4 kg ❄ - 40°C 0 - 1600** v/min. ⌚, ≡⏸, 🧺, ↓, 🏠, ↑, 📄, ☹, Ⓢ Tvättmedel ✓, sköljmedel ✓
* Programmen och de extra programinställningarna är olika på modellerna. Du hittar befintliga program/inställningar antingen på kontrollerna eller under Övriga Program resp. vald Tillval (📄✓). ** max. centrifugeringsvarvtal beror på modell och program *** mindre tvättmängd vid inställningen SpeedPerfect (≡⏸)	

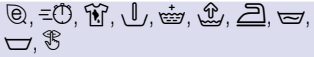

Program/tvätttyp/information	Inställningar
<p>Skjortor</p> <p>strykfria skjortor/blusar av bomull, linne, syntet eller blandväv</p> <p>Anvisningar</p> <ul style="list-style-type: none"> ■ Inställningen Skrynkelskydd (☞) ger bara kort centrifugering av skjortor/blusar, häng och droptorka. —> ger självglättande effekt ■ Tvätta skjortor/blusar av siden/ömtåliga material med programmet Fintvätt / Siden. 	<p>max. 2 kg</p> <p>❄ - 60°C</p> <p>0 - 800** v/min.</p> <p>☉, ☽, ☼, ☽, ☼, ☽, ☼, ☽, ☼, ☽</p> <p>Tvättmedel ✓, sköljmedel ✓</p>
<p>Dunprogram *</p> <p>maskintvättbara textilier med dunfyllning, kuddar, täcken; passar även syntetfyllda textilier</p> <p>Anvisning: . Tvätta stora textilier var för sig. Använd fintvättmedel - följ tvättråden. Dosera tvättmedlet sparsamt.</p>	<p>max. 2 kg</p> <p>❄ - 60°C</p> <p>0 - 1200** v/min.</p> <p>☉, ☽, ☼, ☽, ☼, ☽</p> <p>Tvättmedel -, sköljmedel -</p>
<p>Gardiner *</p> <p>3,5 kg tunga gardiner eller 25 - 30 m² lätta draperier</p> <p>Anvisningar</p> <ul style="list-style-type: none"> ■ kortare slutsköljning och -centrifugering, ■ Använd maskintvättmedel för gardiner. ■ Knappen Förtvätt (⏮) är fabriksinställd. Slå av knappen om du inte vill ha förtvätt. 	<p>max. 3,5 kg</p> <p>❄ - 40°C</p> <p>0 - 800** v/min.</p> <p>☉, ☽, ☼, ☽, ☼, ☽, ☼, ☽, ☼, ☽</p> <p>Tvättmedel ✓, sköljmedel ✓</p>
<p>Trumrengöring</p> <p>Program för rengöring och skötsel av trumma och svep t.ex. före 1:a tvätt, om du tvättar på låg tvätttemperatur ofta (40°C och lägre) eller om du varit borta länge och maskinen luktar illa. Kontrollampen Trumrengöring blinkar om du inte kört något program på 60°C eller högre på ett tag.</p> <p>Anvisningar</p> <ul style="list-style-type: none"> ■ Kör trumrengöring utan tvätt. ■ Använd pulvertvättmedel eller tvättmedel med blekmedel. Ta bara hälften av den tvättmedelsdosering tillverkaren rekommenderar, så att det inte skummar över. Använd inte ylle- eller fintvättmedel. 	<p>0 kg</p> <p>80, 90°C</p> <p>1200 v/min.</p> <p>☼</p> <p>Tvättmedel -, sköljmedel -</p>
<p>* Programmen och de extra programinställningarna är olika på modellerna. Du hittar befintliga program/inställningar antingen på kontrollerna eller under Övriga Program resp. vald Tillval (☑).</p> <p>** max. centrifugeringsvarvtal beror på modell och program</p> <p>*** mindre tvättmängd vid inställningen SpeedPerfect (☽)</p>	

Program/tvätttyp/information	Inställningar
Sköljning * Extra sköljning med centrifugering	- - 0 - 1600** v/min.  Tvättmedel -, sköljmedel ✓
Centrifugering * Extracentrifugering med valbar centrifugeringsvarvtal	- - 0 - 1600** v/min.  Tvättmedel -, sköljmedel -
Urpumpning * av sköljvattnet t.ex. vid inställningen  (Sköljstopp = ingen slutcentrifugering)	- - - - Tvättmedel -, sköljmedel -
Outdoor + Impregnering * Tvättning och impregnering av regn- och friluftskläder med membranbeläggning samt vattenavvisande textilier	max. 1 kg  - 40°C 0 - 800** v/min.  Tvättmedel -, sköljmedel -
<ol style="list-style-type: none"> Välj program. Dosera specialtvättmedel för friluftskläder i fack  . Tryck på . Programmet stannar före sista sköljningen. Följ displayanvisningarna. Dosera impregneringsmedel (max. 1,70 dl) i fack  . Tryck på . Efterbehandla tvätten enligt tillverkarens anvisningar. 	
Anvisningar <ul style="list-style-type: none"> Använd specialtvättmedel avsett för maskintvätt, dosera enligt tillverkarens anvisningar: Du får inte ha behandlat tvätten med sköljmedel. Rengör tvättmedelsfacket (manuella fack) ordentligt före tvätt så att det inte finns kvar några sköljmedelsrester. 	
* Programmen och de extra programinställningarna är olika på modellerna. Du hittar befintliga program/inställningar antingen på kontrollerna eller under Övriga Program resp. vald Tillval ().	
** max. centrifugeringsvarvtal beror på modell och program	
*** mindre tvättmängd vid inställningen SpeedPerfect ()	

Program/tvätttyp/information	Inställningar
Sport * Textilier av mikrofiber för sport och fritid. Anvisningar <ul style="list-style-type: none"> ■ Du får inte ha behandlat tvätten med sköljmedel. ■ Rengör tvättmedelsfacket (manuella fack) ordentligt före tvätt så att det inte finns kvar några sköljmedelsrester. 	max. 2 kg ❄ - 40°C 0 - 800** v/min.  Tvättmedel -, sköljmedel -
Automatisk * slitstarka textilier; Maskinen registrerar automatiskt hur smutsig tvätten är och tvätttypen och anpassar såväl tvättcykel som smart dosering optimalt.	max. 6 kg 40°C 1400** v/min.  Tvättmedel ✓, sköljmedel ✓
Automatisk skonsam * skonsam tvättbearbetning; Maskinen registrerar automatiskt hur smutsig tvätten är och tvätttypen och anpassar såväl tvättcykel som smart dosering optimalt.	max. 3,5 kg 30°C 1000** v/min.  Tvättmedel ✓, sköljmedel ✓
Automatisk intensiv * intensiv tvättbearbetning; Maskinen registrerar automatiskt hur smutsig tvätten är och tvätttypen och anpassar såväl tvättcykel som smart dosering optimalt.	max. 6 kg 60°C 1400** v/min.  Tvättmedel ✓, sköljmedel ✓
* Programmen och de extra programinställningarna är olika på modellerna. Du hittar befintliga program/inställningar antingen på kontrollerna eller under Övriga Program resp. vald Tillval (☑). ** max. centrifugeringsvarvtal beror på modell och program *** mindre tvättmängd vid inställningen SpeedPerfect (≅🕒)	

Stärkning

Anvisning: Du får inte ha sköljmedel i tvätten.

1. Slå på maskinen.
2. Välj program **Sköljning**.
3. Dosera stärkemedlet enligt tillverkarens anvisningar i fack   (rengör facket innan, om det behövs).
4. Tryck på .

Färgning/blekning

Färgning är bara tillåten för normalt hushållsbruk. Salt kan ge angrepp på rostfritt! Följ anvisningarna från tillverkaren av färgningsmedlet!

Använd **inte** maskinen för att bleka tvätt!

P+ Programförinställningar

Du får upp förinställningarna på huvudmenyn när du väljer program.

Display → *Sidan 26*

Det går att ändra förinställningarna:

- Temperatur , Centrifugeringsvarvtal och Färdig om om pilarna är kvar på huvudmenyn och/eller
- iDos-inställningarna , → *Sidan 37*

Översikt över alla programinställningar i programmen hittar du på → *Sidan 30*.

Temperatur

(⌘)

Det går att ändra inställd temperatur före och under programkörningen beroende hur långt programmet kommit.

Maximalt inställbar temperatur beror på valt program.

Centrifugeringsvarvtal

(⌘)

Det går att ändra centrifugeringsvarvtalet (i v/min.; varv per minut) före och under programkörningen beroende hur långt programmet kommit.

Maxvarvtalet beror på vilket program du valt och modellen.

Läge 0 : ingen centrifugering, vattnet blir bara urpumpat. Tvättgodset ligger kvar vått i trumman, för tvätt som inte går att centrifugera.

Färdig om

(⌘)

Du får upp programtiden på huvudmenyn när du valt program.

Före programstart kan du förinställa programslutet i timsteg (h=timme) upp till max. 24 h.

Efter programstart får du upp inställd tid, t.ex. **8 h**, på displayen och den räknar ned tills tvättprogrammet börjar. Då får du upp programtiden.

Anvisning: Maskinen anpassar programtiden automatiskt under programmets gång. Ändringar i programförinställningar resp. -inställningar, tillval, skumkontroll, balansering, tvättmängd och hur smutsig tvätten är kan också påverka programtiden.

Efter programstart när de förinställda timmarna räknar ned så kan du ändra dem såhär:

1. Tryck på ▷⏏.
2. Ändra timmar med **Färdig om** .
3. Tryck på ▷⏏.

Efter programstart när de förinställda timmarna räknar ned så kan du lägga i eller ta ur tvätt, om det behövs.
→ *Sidan 43*

i-DOS-Inställningar

Tvättmaskinen har ett smart doseringssystem för flytande tvättmedel och sköljmedel (resp. tvättmedel vid inställningen **Behållarinnehåll: tvättmedel** → *Sidan 55*).

Tvätt- och sköljmedelsdoseringen är automatisk i de flesta av tvättprogrammen.

i-DOS-inställningarna ligger kvar i maskinens minne när du slagit av.

Fabriksinställd för:

- i-DOS ◯ : ≡
Tvättmedel för lättsmutsad tvätt
- i-DOS ☼ : ≡
Sköljmedel för normalmjuk tvätt

i-DOS ◯ för tvättmedel

Dosering

- ≡ kraftig: jättesmutsig tvätt resp. fläckar
- ≡ medel: normalsmutsad tvätt
- ≡ lätt: lättsmutsad tvätt
- ≡ autodosering av,
manuell dosering → *Sidan 48*

Det går att ändra inställningarna för automatisk tvättmedelsdosering innan du startar tvättprogrammet. Anvisningar för att ange hur smutsig tvätten är hittar du på → *Sidan 29*

i-DOS ☼ för sköljmedel

Dosering

- ≡ kraftig: mycket mjuk tvätt
- ≡ medel: normalmjuk tvätt
- ≡ lätt: lite, mjuk tvätt
- ≡ autodosering av

Det kan gå att ändra inställningarna för automatisk sköljmedelsdosering beroende på hur långt programmet kommit.

P+ Extra programinställningar/tillval (* beroende på modell)

Tillgängliga inställningar/tillval är beroende på modell.

Du kan anpassa tvättprocessen ännu bättre till tvättgodset med olika inställningar/tillval beroende på valt program.

Du väljer inställningar:

- med resp. knapp bland kontrollerna eller
- med Tillval () . → *Sidan 24*

Översikt över alla extrainställningar i programmen hittar du på → *Sidan 30*.

SpeedPerfect

()

snabbtvätt med jämförbart tvättresultat men högre effektförbrukning än valt program utan inställningen SpeedPerfect .

Anvisning: Fyll inte på med mera tvätt än maximalt angiven mängd. Programöversikt → *Sidan 30*

EcoPerfect

()

Effektoptimerat tvättprogram med sänkt temperatur men jämförbar tvätteffekt med valt program utan inställningen EcoPerfect .

Förtvätt *



()

Inställningsalternativ:

på - av

För jättesmutsig tvätt.



Anvisningar

- Om du **väljer smart dosering** blir tvättmedlet automatiskt doserat till för- och huvudtvätt.
- Är tvätten jättesmutsig och du väljer ett program med förtvätt så räcker det oftast med **i-DOS-dosering medel**.
- Dela upp tvättmedlet på för- och huvudtvätt vid **manuell dosering**. Lägg förtvättmedlet inne i trumman och fyll på tvättmedel för huvudtvätt i fack  .

Extrasköljning *

()

Inställningsalternativ:

-  **+ 1 sköljning**
-  **+ 2 sköljningar**
-  **+ 3 sköljningar**

av

Extra sköljning beroende på program, längre programtid för överkänslig hud och/eller områden med mycket mjukt vatten.

Vatten plus *

()

Inställningsalternativ:

på - av

högre vattennivå, mycket skonsam behandling av tvätten.

Skrynkelskydd *



Inställningsalternativ:

på - av

Mindre skrynkling tack vare specialcentrifugering med efterföljande uppluckring och sänkt centrifugeringsvarvtal.

Anvisning: Högre restfuktighet i tvätten.

Blötläggning *





Inställningsalternativ:





på - av

Maskinen blötlägger tvätten före huvudtvättomgången så att kraftig smuts blir upplöst.

För hårt sittande smuts.

Dosera tvättmedlet med i-DOS eller enligt tillverkarens anvisningar i fack  .

Anvisningar

- Lägg i tvättgods av samma färg.
- Har din tvättmaskinen inte tillvalet, blötlägg såhär:
 1. Välj i-DOS eller dosera tvättmedlet manuellt enligt tillverkarens anvisningar i fack  .
 2. Ställ in program **Bomull 30°C** och tryck på .
 3. Tryck på  efter ca 10 minuter. Tvätten blir blötlagd i tvättlösningen.
 4. Tryck på  igen när tvätten legat i blöt så länge som du tänkt, så fortsätter du eller ändrar programmet.

Anvisning: Kräver inget extra tvättmedel, maskinen tvättar med blötlägningsvattnet.

Sköljstopp *



Inställningsalternativ:

på - av

Tvätten ligger kvar i sköljvattnet efter sista sköljningen. Avsluta programmet → *Sidan 44*

Tyst tvätt *



Inställningsalternativ:

på - av

Sänkt ljudnivå tack vare speciella tvätt- och centrifugeringscykler samt ingen slutsignal. Speciellt lämplig för tvättning nattetid.

Anvisning: Restfuktigheten i tvätten något högre.

sv Så använder du maskinen

Fläckar *



Det går att välja mellan 16 olika fläcktyper.

Fläckalternativ:

	babymat
	Blod
	Ägg
	Jordgubbar
	Jord och sand
	Gräs
	kopp
	Kosmetika
	Apelsin
	Rödvin
	Choklad
	Svett
	Smuts. Sockor
	Matfett/-olja
	Te
	Tomat

av

Låt inte fläckar torka in. Ta bort fasta delar först.

Välja program med en fläcktyp:

1. Sortera tvätten som vanligt.
2. Välj program.
3. Fyll tvättmaskinen
4. Välj en fläcktyp (beroende på program).
5. Starta programmet.

Tvättmaskinen anpassar medeltvätttemperatur, trumrotation och blötläggning till fläcktypen. Varmt eller kallt vatten, försiktig eller intensiv tvättbearbetning samt lång eller kort blötläggning ger varje fläcktyp en specialcykel i tvättprogrammet. Fläckarna får optimal behandling.

Exempel på två olika fläckbehandlings:

Blod

Blod blir först "upplöst" med kallvatten, sedan går valt tvättprogram igång.

Ägg

Maskinen får bort ägg med blötläggning i ljummet vatten, tvättcykel med högre vattennivå och fler sköljningar.

Vi har tagit fram liknande lösningar för andra fläckar genom intensiva efterforskningar.



Så använder du maskinen

Förberedelser

Anvisning: Tvättmaskinen **ska vara rätt installerad** och **ansluten**. se → *Sidan 13*

1. Sätt stickkontakten i vägguttaget.
2. Öppna vattenkranen.
3. Öppna luckan.
4. Kontrollera att trumman verkligen är tom. Töm den om så inte är fallet. Det är enda sättet att få reda på om tvättmängdsindikeringen fungerar som den ska. → *Sidan 56*

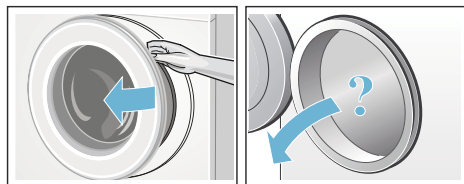

Slå på maskinen/välja program

Tryck på ①. Maskinen är på.

Du får upp Bosch-loggan på displayen och alla kontrollampor lyser.

Sedan får du alltid upp det fabriksinställda programmet **Bomull**.

Du kan:

- använda programmet **eller**
- välja annat program med kontrollerna **eller**
- välja program under **Övriga**.
→ *Sidan 26*

Anvisning: Är barnspärren på, så måste du slå av den innan du ställer in annat program.

Indikeringen i programvredet lyser och du får upp huvudmenyn med **Programförinställningar** till programmet du valt på displayen:

- temperatur,
- centrifugeringsvartal,
- Programtid,
- i-DOS-inställningar,
- ev. extra inställningar och
- info om vatten- och effektförbrukning. → *Sidan 12*

Maskiner med **trumbelysning**:

Trumbelysningen är tänd när du slår på maskinen, öppnar och stänger luckan samt vid programstart. Belysningen slocknar automatiskt.

Du kan:

- använd programförvalen och lägg i tvätt → *Sidan 42*,
- eller ändra programförvalen och/eller välj extra inställningar, om det behövs.

Ändra programinställningarna

Du kan använda eller ändra förinställningarna för tvättomgången.

Tryck på resp. knapp till du får upp den inställning du vill ha. → *Sidan 36*

Anvisning: Håller du knappen intryckt så bläddrar inställningsvärdena automatiskt framåt.

Inställningarna är på utan kvittering.

i-DOS-inställningarna för ☼ I O och O ligger kvar när du slagit av maskinen. Övriga inställningar ligger inte kvar i minnet, så du måste ställa in dem igen nästa gång du väljer.

Förinställningar på program
→ *Sidan 30*

Välja extra programinställningar

Du kan anpassa tvättprocessen ännu bättre till tvättgodset med ytterligare inställningar/tillval.

Inställningarna går att lägga till resp. slå av beroende på hur långt programmet kommit. → *Sidan 26*

Knappindikeringarna EcoPerfect och SpeedPerfect lyser när inställningen är på.

Maskinen indikerar övriga inställningar med en displaysymbol när de är på.

Består inställningarna av flera steg bläddrar du igenom dem automatiskt genom att hålla knapparna nedtryckta.

Inställningarna ligger inte kvar när du slagit av tvättmaskinen.

Extra programinställningar/tillval
→ *Sidan 38*

Lägga tvätt i trumman

⚠ Varning

Livsfara!!

Tvättgods förbehandlat med rengöringsmedel som innehåller lösningsmedel som t.ex. fläckborttagare/tvättbensin innebär explosionsrisk om du lägger det i maskinen.
Skölj tvättgodset noggrant för hand innan du lägger den i maskinen.

Sortera och skaka ur textilierna innan du lägger dem i trumman. Du får upp tvättmängdsinfor för valt program på displayen, t.ex. för **Syntet**.

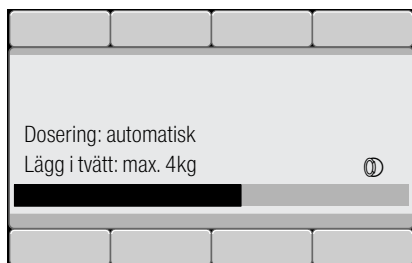



Maskinen fyller i tvättmängdsstapeln när du lägger i tvätten. Om du lägger i över maximal mängd så blinkar mätaren. Överskrid inte angiven maxlast. Överfylld maskin försämrar tvättresultatet och skrynklar tvätten.



Anvisningar

- Blanda stora och små textilier. Olika stora textilier blir bättre fördelade vid centrifugering. Enstaka textilier kan ge obalans.
- Vänta med att lägga i tvätt tills Bosch-loggan försvunnit från displayen.
- Du får upp tvättmängdsinfor på displayen när du öppnar luckan eller ändrar tvättmängd.

Dosera och fylla på tvätt- och sköljmedel

Maskinen doserar tvätt- och sköljmedel automatiskt i de flesta av tvättprogrammen, är fabriksinställt men går att ändra. → *Sidan 30*

Förutom smart dosering kan du fylla på tvätttillsatser manuellt i fack   (t.ex. avhårdare, blekmedel, fläcksalt). → *Sidan 48*

Om smart dosering inte fungerar i programmet eller du valt bort funktionen (ställ smart dosering  i läge (av)), så doserar du tvättmedel manuellt i fack  . → *Sidan 48*

Starta programmet

Se till så att du inte klämmer tvättgods mellan luckan och gummitätningen när du stänger luckan.

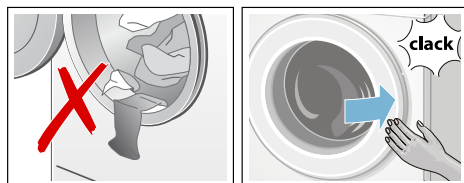

Du får upp huvudmenyn för valt program igen på displayen.

Tryck på   för att slå på programmet.

Displaystapeln visar hur långt pågående programmet kommit. Maskinen fyller stapeln under tvättcykeln och ger info om hur långt programmet kommit.

Maskinen visar och döljer pilarna beroende på hur långt programmet kommit. De visar vilka programinställningar/tillval som går att ändra/lägga till under pågående program.

Förklaring till några programavsnitt:

- **Tvättmängdsautomatik på**
→ Sidan 56



- **Förtvätt, Huvudtvätt, Sköljning, Centrifugering, Urpumpning ...** kommer upp på displayen vid tvätt.
- **Extrasköljning pga. skumbildning**
Anvisning: Skumkontroll
Får du dessutom upp **Skum registrerat** på displayen, så har tvättmaskinen registrerat för mycket skum under tvättcykeln och lagt till en eller flera sköljningar för att bli av med skummet.
Ta mindre mängd tvättmedel nästa gång du tvättar med samma tvättmängd.
- Fler indikeringar → Sidan 62

Vill du låsa programmet så att det inte går att ändra av misstag, så slår du på barnspärren.

Barnspärr

(☞ 3 sec.)

Du kan spärra tvättmaskinen, så att inställda funktioner inte går att ändra av misstag.

Slå på/av genom att trycka ca 3 sekunder på båda knapparna **Barnspärr** (☞ 3 sec.). → Sidan 24
Du får upp ☞ **Barnspärr på** på displayen.

Displayen återgår till huvudmenyn efter ca 3 sekunder.

Vrider någon på programvredet eller trycker på någon knapp, så får du upp ☞ **Barnspärr på** på displayen.

Anvisningar

- Barnspärren går att slå på oavsett maskinstatus.
- Barnspärren är på även om du slår av tvättmaskinen. Slå av barnspärren före nästa programval.
- Slår du av maskinen under pågående program när barnspärren är på, så fortsätter programmet när du slår på igen.

Fylla på tvätt

Det går att fylla på eller ta ur tvätt efter programstart, om det behövs.

Tryck på ▷|||.

Kontrolllampan för ▷||| blinkar och maskinen kontrollerar om det går att lägga i.

Får du upp **Paus: lägg i tvätt** på displayen, så kan du lägga i tvätt.

Vill du fortsätta programmet, tryck på ▷|||. Programmet fortsätter automatiskt.

Anvisningar

- Låt inte luckan stå öppen för länge när du lägger i – det kan rinna ut vatten från tvättgodset.
- Luckan förblir låst av säkerhetsskäl vid hög vattennivå, temperatur eller om trumman fortfarande roterar och det går då inte att lägga i mer tvätt. Följ anvisningarna på displayen.
- Tvättmängdsindikeringen är av om du lägger i mer tvätt.

Ändra programmet



Startar du av misstag fel program, så ändrar du programmet såhär:

1. Tryck på ▷|||.
2. Ställ in ett annat program.
3. Tryck på ▷|||. Det nya programmet börjar från början.

sv Så använder du maskinen

Avbryta programmet

Om det är ett program med hög temperatur:

1. Tryck på .
2. Låt tvätten svalna: välj **Sköljning**.
3. Tryck på .

Om det är ett program med låg temperatur:

1. Tryck på .
2. Tryck på **Centrifugering** eller **Urpumpning**.
3. Tryck på .

Programslut vid Sköljstopp

Du får upp följande på displayen:

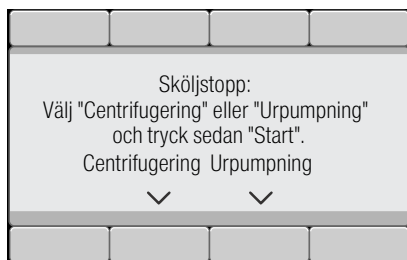

Så här fortsätter du programmet:

- Välj program **Centrifugering** (ändra centrifugeringsvarvtal, om det behövs) eller **Urpumpning**.
- Tryck på .

Programslut

Du får upp  **Färdig, ta ur tvätten** på displayen. Knappindikeringen  är av.

Ta ur tvätten/slå av maskinen

1. Öppna luckan och ta ur tvätten. Följ anvisningarna i displayen.
2. Tryck på . Maskinen är av.
3. Stäng vattenkranen.

Anvisning: Behövs inte på modeller med Aqua-Stop.

Anvisningar

- Glöm inte kvar tvätt i trumman. Risk för att den krymper i nästa tvättomgång eller missfärgar annan tvätt.
- Ta bort främmande föremål ur trumman och gummitätningen, om det behövs – risk för rostskador.
- Torka av gummitätningen.

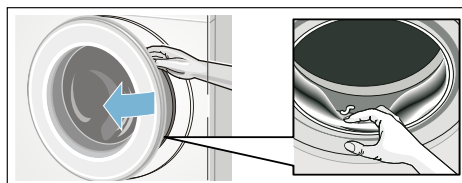

Anvisningar

- Lämna lucka och tvättmedelsfack öppna så att eventuellt restvatten torkar ur.
- Vänta alltid till programmet gått klart eftersom luckan fortfarande kan vara låst. Slå på maskinen och vänta tills lucklåset öppnar.
- Slocknar displayen när programmet är slut, så är energisparläget på. Slå på genom att trycka på någon av knapparna.



i-DOS

Smart doseringssystem



Smart doseringssystem i tvättmedelsfacket

i-DOS Smart doseringssystem

Tvättmaskinen har ett smart doseringssystem för flytande tvättmedel och sköljmedel.

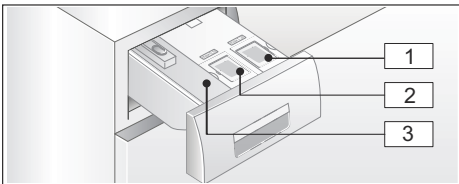
Systemet består av i-DOS behållarna  och  i tvättmedelsfacket. Du kan välja mellan ett flytande tvättmedel och ett sköljmedel eller två flytande tvättmedel. Behållarbyte → *Sidan 55*



- 1 Behållare  (1,3 l) för flytande tvättmedel
- 2 Behållare  (0,5 l) för sköljmedel (eller tvättmedel vid behållarbyte)
- 3 Fack  för manuell dosering

Beroende på vilka programval och inställningar du gjort, så doserar maskinen optimal mängd tvätt-/sköljmedel via i-DOS-behållarna.

Använda/fylla på doseringsbehållarna

Följ tillverkarens anvisningar när du väljer tvättmedel och andra textilvårdsmedel. Vi rekommenderar universaltvättmedel som är flytande samt kulörtvättmedel för kulörta, maskintvättbara bomulls- och syntettextilier.

Anvisningar

- Använd bara flytande produkter som tillverkaren rekommenderar för dosering i tvättmedelsfack.
- Blanda inte olika flytande tvättmedel. Om du byter flytande tvättmedel (typ, tillverkare, ...), töm då först doseringsbehållaren så att inga rester av det tidigare tvättmedlet finns kvar → *Sidan 58*
- Använd inga medel som innehåller lösningsmedel, gaser eller är frätande (t.ex. flytande blekningsmedel).
- Blanda inte tvättmedel med sköljmedel.
- Använd inga produkter som skiftar sig eller är väldigt trögflytande.
- Lämna inte locket till doseringsbehållaren öppet för länge så att medlet torkar fast.

Fylla på doseringsbehållarna:

Doserbehållarna i tvättmedelsfacket är märkta på resp. lock:

-  Universaltvättmedel
-  Sköljmedel

1. Dra ut tvättmedelsfacket.
2. Öppna påfyllningslocket.
3. Fyll på tvättmedel/sköljmedel. Fyll inte på över **max**-markeringen.

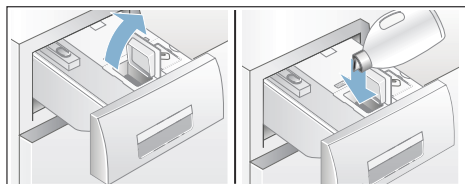

4. Stäng sköljmedelslocket.
5. Skjut tvättmedelsfacket långsamt ända in.



Maskinen indikerar helt inskjutet tvättmedelsfack såhär när den är igång:



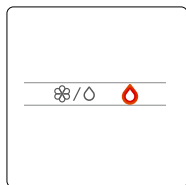

- resp. fackindikering lyser om du valt smart dosering i-DOS
- indikeringen blinkar en gång och antar sedan att du inte valt smart dosering.

Användning till vardags

Fackindikeringar:





- Indikeringen **lyser**, om du valt smart dosering för behållaren.
 -  för behållare  (tvättmedel),



- vid indikering   för kombibehållaren  lyser lampan för det behållarinnehåll som finns i  för sköljmedel/ för tvättmedel. → *Sidan 45*
- Indikeringen **blinkar** om du valt smart dosering men miniminivån i behållaren är underskriden.



Slå på/av smart dosering samt anpassa doseringen:

Smart dosering av tvätt- och sköljmedel är fabriksinställd i alla tillgängliga program.

Programöversikt → *Sidan 30*

Tvättmedelsdoseringen  är förinställd på lätt (lättsmutsad tvätt) och sköljmedelsdoseringen  på medel (normalmjuk tvätt) men går att ändra individuellt i programmen. → *Sidan 37*

Förutom smart dosering kan du fylla på tvätttillsatser manuellt i fack   (t.ex. fläcksalt). → *Sidan 48*

Anvisning: Funktionsvalet (på/av) samt vald dosering av i-DOS   och i-DOS  ligger kvar till nästa ändring även när du slagit av tvättmaskinen.

Fyll på tvättmedel/sköljmedel:

Om du valt smart dosering och miniminivån är underskriden, så blinkar resp. indikering och du får upp motsvarande anvisning på displayen. Innehållet räcker till ytterligare ca 3 tvättar.

Det går bra att fylla på samma tvätt- eller sköljmedel på närsomhelst. Vill du byta produkt/tillverkare, så rekommenderar vi att du rengör behållarna först. → *Sidan 58*

Anpassa basdoseringen, om det behövs.

Basdoseringsmängd

Basdoseringarna motsvarar:

- **för tvättmedel** - enligt tillverkarens anvisningar för normalsmutsad tvätt och efter lokal vattenhårdhet.
- **för sköljmedel** - enligt tillverkarens anvisningar för medelmjukhet.

Följ anvisningarna på tvättmedelsförpackningen/sköljmedelsflaskan eller fråga tillverkaren direkt.

Du kan använda en testrema för att ta reda på vattnets hårdhetsgrad på plats eller fråga hos ditt lokala vattenverk.

Min vattenhårdhet:

Här är ett exempel på tvättmedelsdosering på en förpackningsetikett:

Hur smutsig tvätten är → Vattenhårdhet ↓	lätt	normal	smutsig	jättesmutsig
mjuk/medel	55 ml	75 ml	1,2 dl	1,6 dl
hårt/mycket hårt	75 ml	95 ml	1,5 dl	1,8 dl

Fabriksinställd basdoseringsmängd är regionsanpassad (t.ex. 75 ml tvättmedel och 36 ml sköljmedel).

Ställ in basdoseringen för tvättmedel som etiketten på tvättmedelsförpackningen anger. Ta hänsyn till vattenhårdheten.

Välj basdosering för sköljmedel efter hur mjuk du vill ha tvätten.

Ändrad basdosering påverkar samtliga 3 doseringar lika.

Anvisningar

- Minska basdoseringsmängden vid kraftigt koncentrerade tvättmedel.
- Skummar det ofta kraftigt vid tvätt, kontrollera inställda basdoseringar och doseringsval. Dessutom kan vissa flytande tvättmedel skumma för mycket. Om basdosering och doseringsval är rätt inställda, prova ett annat flytande tvättmedel.

Ändra basdoseringar:

Maskininställningar → *Sidan 55*

Behållarinnehåll för i-DOS ☼⊖

Du kan även använda behållaren för ett andra flytande tvättmedel i-DOS ☼⊖ i stället för sköljmedel.

Anvisningar

- Byter du behållarinnehåll i-DOS ☼⊖ från **Sköljmedel till tvättmedel** blir basdoseringsmängden för tvättmedlet satt till fabriksinställning och tvättmedelsdoseringen till **av** i alla tillåtna program. Använd knappen i-DOS och välj tvättmedelsdosering på displayen (låg, medel eller hög).
- Behållaren i-DOS ⊖ slår av automatiskt om du slår på tvättmedelsdosering för behållare i-DOS ☼⊖. Inställningarna ligger kvar i programmet till nästa ändring.
- Byter du behållarinnehåll i-DOS ☼⊖ till **Sköljmedel** blir basdoseringsmängden satt till fabriksinställning och doseringen till normal i alla tillåtna program.
- Byte av behållarinnehåll kräver ytterligare en bekräftelse på displayen.

Byta behållarinnehåll:

Maskininställningar → *Sidan 55*

Manuell dosering

Förutom smart dosering kan du fylla på tvättillsatser manuellt i fack ☼☼ (t.ex. avhårdare, blekmedel, fläcksalt), om det behövs.

Om smart dosering inte fungerar i programmet eller du valt bort funktionen (ställ smart dosering ☼ i läge (av)), så doserar du tvättmedel manuellt i fack ☼☼.



Varning

Ögon-/hudirritation!

Öppnar du tvättmedelsfacket under pågående tvätt kan det stänka tvätt-/sköljmedel.

Dra försiktigt ut facket.

Skölj ögon resp. hud noggrant om du kommit i kontakt med tvättmedel/-tillsatser.

Rådgör med läkare om någon råkat svälja tvättmedel/-tillsatser.

Obs!

Risk för saksador!

Rengörings- och förbehandlingsmedel för tvätt (t.ex. fläckborttagning, tvättspray, ...) kan skada tvättmaskinens ytor vid kontakt.

Så se till att sådana medel inte kommer i kontakt med tvättmaskinens ytor.

Torka bort spraystänk och andra rester/droppar med fuktig trasa, om det behövs.



Anvisningar

- Följ alltid tillverkarens anvisningar för dosering av tvätt- eller rengöringsmedel av olika slag.
- Doserar du tvättmedel manuellt ska du inte tillsätta ytterligare tvättmedel via den smarta doseringen (ställ smart dosering  i läge (av)); det förhindrar överdosering och skumbildning
- Späd tjockflytande mjuk-/sköljmedel med vatten, så fastnar det inte.

Dosera och fylla på tvättmedel:

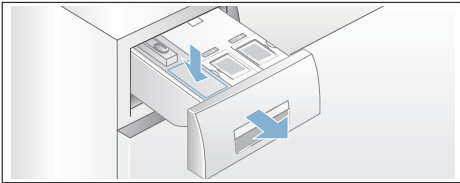
1. Dra ut tvättmedelsfacket.



2. Dosera i fack   efter:
 - hur smutsig tvätten är,
 - vattenhårdhet (uppgift finns hos ditt lokala vattenverk),
 - tvättmängd,
 - tillverkarens anvisningar.
3. Stäng tvättmedelsfacket.

Home Connect

Enheten är Wi-Fi-klar och går att fjärrstyra via smartphone eller surfplatta. Med Home Connect-appen kan du göra följande via din smartphone eller surfplatta:

- välja och slå på program.
- anpassa programinställningar.
- låsa av programstatus.
- ändra enhetsinställningar.
- slå av enheten.

Ska du använda Home Connect-funktionerna, så måste du installera Home Connect-appen på din smartphone eller surfplatta, registrera dig, koppla upp din enhet en gång automatiskt **eller** manuellt mot hemnätverket och sedan koppla upp mot din enhet via Home Connect-appen.

Information om appen hittar du på vår Internetsida för Home Connect www.home-connect.com.

Anvisningar

- Följ bruksanvisningens säkerhetsanvisningar, även när du inte är hemma och styr enheten via Home Connect-appen. Följ också anvisningarna i Home Connect-appen.
- Använder du enheten, så går det inte samtidigt göra ändringar via Home Connect-appen. Men du får upp anpassningar på enheten på Home Connect-appen.

Koppla upp automatiskt mot hemnätverket

Har routern WPS-funktion, så kan du koppla upp enheten automatiskt mot hemnätverket.

Saknar routern WPS-funktion, så måste du koppla upp enheten manuellt mot hemnätverket → *Sidan 51*.

Enhetens Wi-Fi måste vara på.

1. Slå på enheten.
2. Tryck på **Fjärrstyrning**  i mer än 3 sekunder. Du får upp **Nätv.inloggn. auto** på displayen.
3. Välj **anslut** med någon av de båda högra pilknapparna.

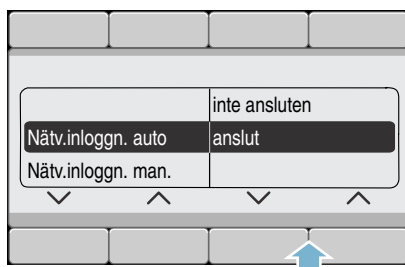

Enheten försöker koppla upp mot hemnätverket.

4. Slå på WPS-funktionen på din hemnätverksrouter inom 2 minuter. Du får upp **ansluten** ✓ på displayen när enheten kopplat upp OK mot hemnätverket.
5. Du går ur Home Connect-inställningarna genom att trycka på **Fjärrstyrning** .

Anvisning: Gick det inte koppla upp, kontrollera om din enhet är inom hemnätverkets räckvidd. Gör om den automatiska uppkopplingen eller gör en manuell uppkoppling → *Sidan 51*.

Koppla upp manuellt mot hemnätverket

Har du precis kopplat upp enheten automatiskt mot hemnätverket, hoppa över den manuella uppkopplingen och koppla upp med Home Connect-appen → Sidan 52.

Saknar routern WPS-funktion, så måste du koppla upp enheten manuellt mot hemnätverket.

Enhetens Wi-Fi måste vara på.

1. Slå på enheten.
2. Tryck på **Fjärrstyrning**  i mer än 3 sekunder.
Du får upp **Nätv.inloggn. auto** på displayen.
3. Välj **Nätv.inloggn. man.** med någon av de båda vänstra pilknapparna.

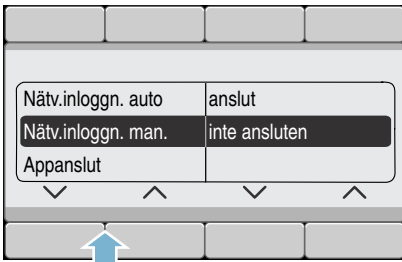

4. Välj **anslut** med någon av de båda högra pilknapparna.

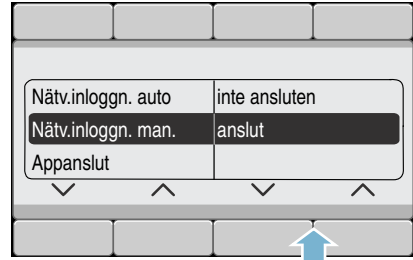

Enheten har nu lagt upp ett eget WLAN-nätverk med nätverksnamnet (SSID) **HomeConnect** som du har tillgång till med din smartphone eller surfplatta.

5. Öppna WLAN-inställningarna på din smartphone eller surfplatta.
6. Koppla upp din smartphone eller surfplatta mot WLAN-nätverket **HomeConnect** och ange WLAN-lösenordet (Key) **HomeConnect**.

Anvisning: Uppkopplingen kan ta upp till 60 sekunder.

7. När uppkopplingen är OK, öppna Home Connect-appen på din smartphone eller surfplatta.
8. Ange nätverksnamn (SSID) och lösenord (Key) till **ditt hemnätverk** på Home Connect-appen och välj sedan **Överför till hemanhet**.

Du får upp **ansluten** ✓ på displayen när enheten kopplat upp OK mot hemnätverket.



9. Du går ur Home Connect-inställningarna genom att trycka på **Fjärrstyrning** .

Anvisningar

- Gick det inte koppla upp, kontrollera om din enhet är inom hemnätverkets räckvidd och gör om den manuella uppkopplingen.
- Är din smartphone eller surfplatta fortfarande uppkopplad mot **HomeConnect**-nätverket, så måste du först koppla upp mot ditt hemnätverk.

Koppla upp mot Home Connect-appen

Är enheten uppkopplad mot hemnätverket så kan du ansluta med Home Connect-appen.

1. Slå på enheten.
2. Vänta tills du får upp  på displayen.
3. Tryck på **Fjärrstyrning**  i mer än 3 sekunder.
Du får upp **Nätv.inloggn. auto** på displayen.
4. Välj **Appanslut** med någon av de båda vänstra pilknapparna.

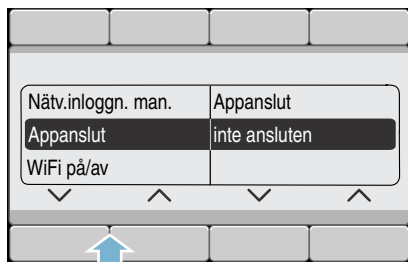

5. Välj Appanslut med någon av de båda högra pilknapparna.
Enheten kopplar nu upp mot Home Connect-appen.

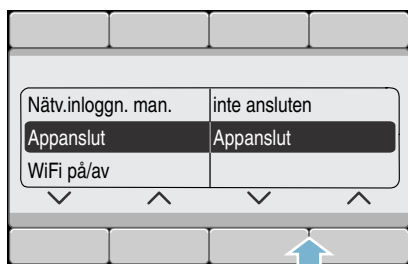

6. Öppna Home Connect-appen på din smartphone eller surfplatta och välj Anslut för att lägga till din nya enhet.

Anvisning: Är din smartphone eller surfplatta fortfarande uppkopplad mot **HomeConnect**-nätverket, så måste du först koppla upp mot ditt hemnätverk.

7. Får du inte upp din enhet automatiskt, välj **Sök hemenhet** på Home Connect-appen och sedan undanach auf **Koppla upp hemenhet**.
8. Gör de sista momenten på Home Connect-appen för att koppla upp din enhet.
9. Välj **Fortsätt** med den högra pilknappen på enheten.
Du får upp **App/ar anslutna** på displayen när enheten kopplat upp OK.
10. Du går ur Home Connect-inställningarna genom att trycka på **Fjärrstyrning** .

Anvisning: Gick det inte koppla upp, kontrollera om din smartphone eller surfplatta är inom hemnätverkets räckvidd resp. är uppkopplad. Gör om uppkopplingen mot Home Connect-appen

Slå på och av Wi-Fi:n

Du kan slå på och av Home Connect-funktionen permanent på enheten närsomhelst.

1. Slå på enheten.
2. Tryck på **Fjärrstyrning**  i mer än 3 sekunder. Du får upp **Nätv.inlogggn. auto** på displayen.
3. Välj **WiFi på/av** med någon av de båda vänstra pilknapparna.



4. Välj **Till** eller **Från** med någon av de båda högra pilknapparna för att slå på eller av Wi-Fi:n.



5. Du går ur Home Connect-inställningarna genom att trycka på **Fjärrstyrning** .

Anvisningar

- Är Wi-Fi av på enheten, så kan du inte koppla upp mot hemnätverket och appen.
- Är Wi-Fi:n på så sätter systemet Automatisk avstängning på **aldrig**.

Återställa nätverksinställningarna

Du kan radera nätverksinställningarna och uppkopplingen mot din smartphone eller surfplatta genom att återställa nätverksinställningarna.

1. Slå på enheten.
2. Tryck på **Fjärrstyrning**  i mer än 3 sekunder. Du får upp **Nätv.inlogggn. auto** på displayen.
3. Välj **Nätverksinställning** med någon av de båda vänstra pilknapparna.



4. Välj **återställa** med någon av de båda högra pilknapparna.



5. Välj **Fortsätt** med någon av de båda högra pilknapparna. Nätverksinställningarna är nu återställda. Din enhet är inte längre uppkopplad mot hemnätverket och Home Connect-appen.
6. Du går ur Home Connect-inställningarna genom att trycka på **Fjärrstyrning** .

Anvisning: Vill du använda enheten igen via Home Connect-appen, så måste du koppla upp den automatiskt eller manuellt igen mot hemnätverket och Home Connect-appen.

Mjukvaruuppdatering

Du kan uppdatera Home Connect-mjukvaran på din enhet. Du får upp en anvisning på enhetens display när det finns en ny uppdatering.

Installera uppdateringen direkt via displayanvisningen eller via enhetsinställningarna.

1. Slå på enheten.
2. Tryck på **Fjärrstyrning**  i mer än 3 sekunder.
Du får upp Nätv.inloggn. auto på displayen.
3. Välj **Mjukvaruuppdater.** med någon av de båda vänstra pilknapparna.



4. Välj **installera nu** med någon av de båda högra pilknapparna.



Uppdateringen blir nu installerad, det kan ta flera minuter. **Slå inte av enheten under uppdateringen.**

5. Du går ur Home Connect-inställningarna genom att trycka på **Fjärrstyrning** .

Anvisning: Du får upp **saknas** på displayen om det inte finns någon mjukvaruuppdatering. Då har du senaste versionen av Home Connect-mjukvaran.

Uppgiftsskyddsinfo

Din enhets första uppkoppling mot ett Internet-anslutet WLAN-nätverk överför följande infokategorier till Home Connect-servern (första registrering):

- Entydig enhetsidentifiering (består av enhetskoder samt MAC-adress till inbyggd WiFi-kommunikationsmodul).
- WiFi-kommunikationsmodulens säkerhetsprotokoll (informationsteknisk säkring av uppkopplingen).
- Din enhets aktuella mjuk- och hårdvaruversion.
- Status för eventuell föregående återställning till fabriksinställningarna.

Första registreringen förbereder användningen av Home Connect-funktionerna och är inte nödvändig förrän du vill använda Home Connect-funktionerna första gången.

Anvisning: Tänk på att Home Connect-funktionerna bara fungerar tillsammans med Home Connect-appen. Du kan få upp uppgiftsskyddinfor på Home Connect-appen.

Överensstämelseintyg

BSH Hausgeräte GmbH intygar att enheten med Home Connect-funktion uppfyller grundkraven samt övriga gällande bestämmelser i direktiv 1999/5/EG.

Ett utförligt R&TTE-överensstämelseintyg finns på Internet under www.bosch-home.com på din enhets produktsida bland övrig dokumentation.



Maskininställningar

Du kan ändra följande maskininställningar:

Inställningsalternativ:

- **Slutsignal**
av - tyst - medel - hög - mycket hög
Anpassa ljudstyrkan på slutsignalen.
- **Knappljud**
av - tyst - medel - hög - mycket hög
Anpassa ljudstyrkan på knappsignaler.
- **Autom. avstängning av maskinen efter 15 - 30 - 60 min. - aldrig**
Tvättmaskinen slår av automatiskt av efter ... min. (= 0 kWh effektförbrukning); slå på genom att trycka på huvudbrytaren - ①.
Anvisning: Är Wi-Fi:n på så sätter systemet Automatisk avstängning på **aldrig**.
- **Språk**
SVENSKA
Engelska
⋮
Ändra visat språk.

- **Info trumrengöring på - av**
Påminner dig om att rengöra trumman.
- **Behållarinnehåll:**
i-DOS ☼⊖ Innehåll
Sköljmedel - Tvättmedel
Välj/byt behållarinnehåll.
- **Basdoseringsmängd:**
i-DOS ☼⊖ Bas
10 ml – 200 ml
Ställ in basdoseringsmängden enligt tvätt-/sköljmedeltillverkarens rekommendation.
- **Basdoseringsmängd:**
i-DOS ⊖ Bas
10 ml – 200 ml
Ställ in basdoseringsmängden enligt tvättmedeltillverkarens rekommendation.

Tryck ca 3 sekunder på båda knapparna **Maskininställningar** för att ändra maskininställningarna.

→ *Sidan 27*

Anvisningar

- Inställningarna ligger kvar när du slagit av.
- Om du håller knapparna intryckta så rullar inställningsvärdena automatiskt framåt.



Givare

Mängdautomatik

Mängdautomatiken anpassar vattenförbrukning och tvättid optimalt i programmen efter textiltyp och tvättmängd.

System för obalanskontroll

Det automatiska obalanskontrollsystemet registrerar obalans och fördelar tvätten i maskinen med flera korta centrifugeringar.

Om tvätten är felfördelad i trumman, så sänker maskinen centrifugeringsvarvtalet av säkerhetsskäl, den kan tom. avstå från att centrifugera.

Anvisning: Lägg stort och smått tvättgods i trumman. → *Sidan 42*, → *Sidan 63*

Aquasensor

beroende på modell

Aquasensorn kontrollerar grumlingsgraden (grumling pga. smuts och tvättmedelsrester) i sköljvattnet. Sköljtid och antal sköljningar beror på hur grumligt vattnet är.

Mängdsensor-/visning

Tvättmängdsgivaren känner av mängden tvättgods i maskinen när luckan är öppen. Maskinen indikerar genom att fylla stapeln på displayen.

Anvisning: Trumman måste vara tom innan du slår på maskinen om tvättmängdsgivaren ska kunna registrera tvättmängden.

Doseringsrekommendation

Doseringsrekommendationen visar - beroende på valt program och registrerad tvättmängd - en rekommendation om tvättmedelsdoseringen i procent. %-angivelsen är baserad på tvättmedelstillverkarens rekommendation.

Anvisning: Följ doseringsrekommendationen så skonar du både miljö och plånbok.



Rengöring och skötsel

Varning

Livsfara!

Risk för stötar vid kontakt med spänningssatta detaljer. Slå av maskinen och dra ur kontakten.

Varning

Förgiftningsrisk!!

Rengöringsmedel som innehåller lösningsmedel som t.ex. tvättbensin kan generera giftångor. Använd aldrig rengöringsmedel som innehåller lösningsmedel.

Obs!

Risk för sakskador!

Rengöringsmedel som innehåller lösningsmedel som t.ex. tvättbensin kan skada maskinens ytor och komponenter. Använd aldrig rengöringsmedel som innehåller lösningsmedel.

Så här förebygger du påväxt och dålig lukt:

Anvisningar

- Se till så att du har bra ventilation där tvättmaskinen står.
- Lämna luckan och tvättmedelsfacket lite på glänt när du inte använder tvättmaskinen.
- Tvätta då och då med **Bomull på 60°C** med pulvertvättmedel.

Hölje/kontroller

- Torka av hölje och kontroller med mjuk, fuktig trasa.
- Ta genast bort tvättmedelsrester.
- Du får aldrig spola av enheten.

Tvätttrumman

Använd klorfritt putsmedel, inte stålull.

Om tvättmaskinen luktar illa resp. du vill rengöra trumman, kör programmet **Trumrengöring 90°C** utan tvätt. Använd pulvertvättmedel.

Avkalkning

Om du doserar tvättmedlet rätt krävs ingen avkalkning. Om det ändå blir nödvändigt, följ anvisningarna från tillverkaren av avkalkningsmedlet. Du kan beställa lämpliga avkalkningsmedel på vår webbsida eller från kundtjänst. → *Sidan 66*

i-DOS-Tvättmedelsfack och hölje

1. Töm doseringsbehållaren:

Doseringsbehållaren har öppningar med urtagbar plugg framtill som underlättar tömning. När du behöver tömma doseringsbehållaren måste du först lossa fronten på tvättmedelsfacket som bilderna visar:

a) Dra ut tvättmedelsfacket.

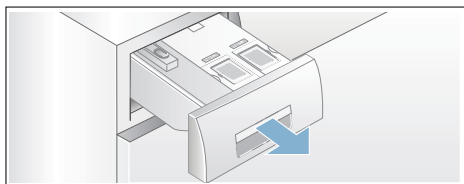

b) Dra låsbygeln (A) på insidan av fronten (nedtill i mitten) en aning mot dig och dra samtidigt av den nu lossade fronten (B) uppåt.

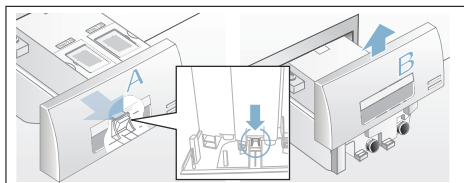

c) Töm doseringsbehållaren genom att försiktigt dra ur respektive plugg och låt innehållet rinna ut i lämplig behållare.

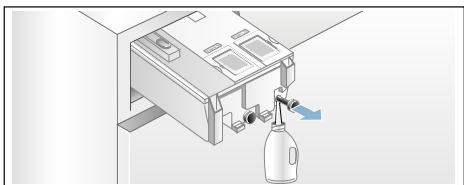

d) Tryck i pluggarna ända in igen.

2. Rengöra doseringsbehållaren/ tvättmedelsfacket:

Det går att ta ur tvättmedelsfacket helt så att du kan rengöra den tomma doseringsbehållaren.

a) Töm doseringsbehållaren innan du tar ut den.

Anvisning: Sätt inte tillbaka fronten förrän efter rengöringen.

b) Dra ut tvättmedelsfacket.

c) Tryck ned låsbygeln och dra ut facket helt och hållet.

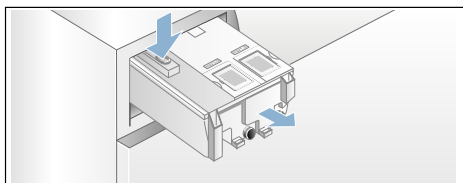

d) Lossa försiktigt locket till tvättmedelsfacket.

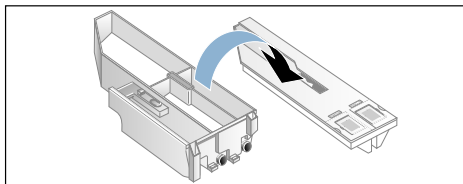

Obs!

Du kan skada tvättmedelsfacket! Tvättmedelsfacket innehåller elkomponenter. De kan bli skadade vid kontakt med vatten.

– Maskindiska inte locket och doppa det heller inte i vatten.

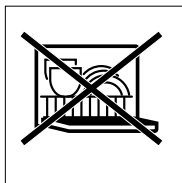

- Skydda kontakten baktill i facket mot fukt, tvättmedel och sköljmedelsrester, rengör utsidan med mjuk, fuktig trasa, om det behövs. Torka av innan du skjuter in det.
- e) Rengör fack och lock med mjuk, fuktig trasa eller med handduusch. Rengör även fackets insida med en mjuk, fuktig trasa.

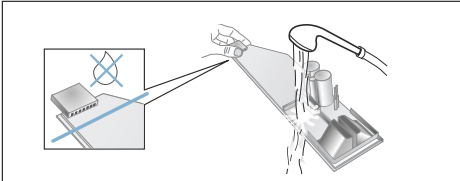

- f) Torka fack och lock torra och sätt ihop dem igen.
- g) Sätt tillbaka fronten uppifrån och skjut den nedåt tills den snäpper fast ordentligt.
- h) Rengör tvättmedelsfackets hölje invändigt.
- i) Skjut in tvättmedelsfacket helt.

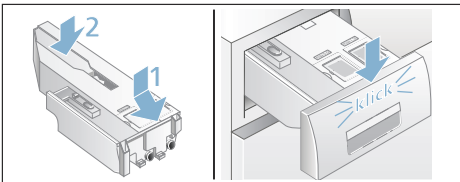

Avloppspumpen igensatt, nödtömning

⚠ Varning **Risk för skällning!!**

Tvättlösningen är het vid tvätt på hög temperatur. Skällningsrisk vid kontakt med het tvättlösning. Låt det heta tvättvattnet svalna innan du tömmer maskinen.

1. Stäng vattenkranen så att det inte rinner in mer vatten som du måste tömma via avloppspumpen.
2. Slå av maskinen. Dra ur kontakten.
3. Öppna serviceluckan och ta bort den.

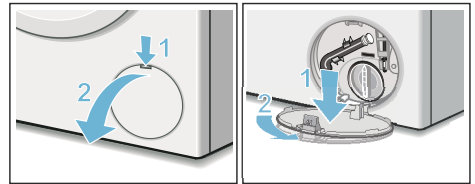

4. Lossa tömningsslangen från hållaren.
Dra ut proppen och låt tvättlösningen rinna ut i lämplig behållare.
Tryck i proppen och sätt tillbaka tömningsslangen i hållaren.

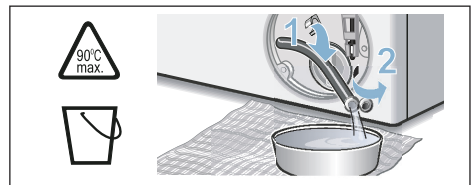

5. Skruva försiktigt på pumplocket, det kan rinna ut restvatten.
Rengör pumpen invändigt, gången runt pumplocket och själva pumphuset. Avloppspumpens impeller måste kunna rotera.
Sätt tillbaka pumplocket och skruva fast det. Handtaget ska stå lodrätt.

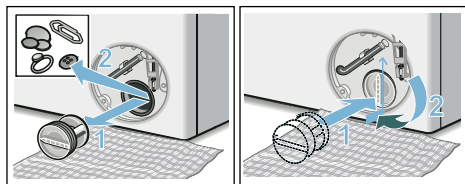

6. Sätt i serviceluckan, snäpp fast och stäng.

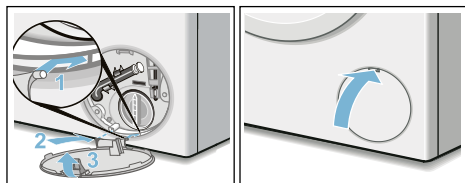

Anvisning: Förhindra att outnyttjat tvättmedel rinner ut i avloppet nästa tvättomgång: håll 1 l vatten i fack  och starta programmet **Urpumpning**.

Avloppsslangen är igensatt vid anslutningen på avloppsröret

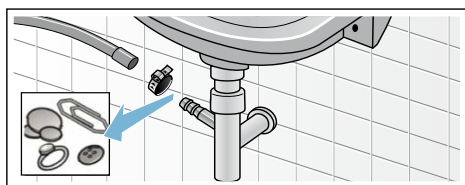

1. Slå av maskinen. Dra ur kontakten.
2. Lossa slangklämman. Dra försiktigt av avloppsslangen, det kan rinna ut restvatten.
3. Rengör avloppsslangen och pipen på avloppsröret.



4. Sätt tillbaka avloppsslangen och säkra anslutningen med slangklämman.

Filtret i vattenanslutningen är igensatt

Först måste du tryckavlasta vattenslangen:

1. Stäng vattenkranen.
2. Ställ in vilket program du vill (förutom Sköljning/Centrifugering/ Urpumpning).
3. Tryck på . Kör programmet ca 40 sekunder.
4. Tryck på . Maskinen är av.
5. Dra ur kontakten.

Rengör sedan silarna:

1. Lossa slangen från vattenkranen. Använd en liten borste för att rengöra filtret.

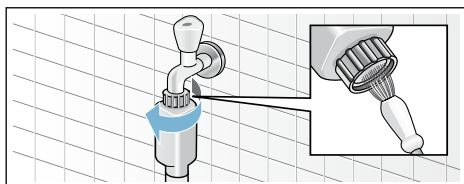

2. Rengör silen på baksidan av maskinerna på modellerna standard och Aqua-Secure: Lossa slangen på maskinens baksida, dra ut filtret med hjälp av en tång och rengör det.

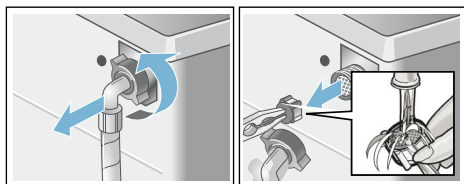

3. Anslut slangen och kontrollera att allt är tätt.

? Felsökning

Nödupplåsning

t.ex. vid strömavbrott

Programmet fortsätter när strömmen är tillbaka.

Om du ändå vill ta ut tvätten, så går luckan att öppna enligt beskrivningen nedan:

Varning

Risk för skållning!!

När du tvättar på hög temperatur finns risk för skållning om du kommer i kontakt med het tvättlösning och tvätt. Låt dem eventuellt först svalna.

Varning

Risk för personskador!

Sticker du in händerna i trumman när den roterar kan du skada dem. Stick aldrig in handen i en trumma som roterar.

Vänta tills trumman slutat rotera.

Obs!

Vattenskador



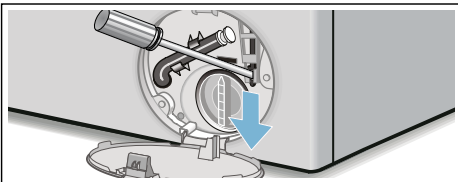

Vatten som rinner ut kan leda till vattenskador.

Öppna inte luckan om du ser vatten innanför glaset.

1. Slå av maskinen. Dra ur kontakten.
2. Töm ur maskinen. → *Sidan 59*
3. Använd ett verktyg för att dra nödöppnaren nedåt och släpp den sedan.
Sedan går det att öppna luckan.









Information på displayen



Indikering	Orsak/Åtgärd
Fyll på behållare i-DOS ☼○, ○	Minimnivån i i-DOS-behållarna är underskriden, fyll på → <i>Sidan 46</i> .
i-DOS ☼○, i-DOS ○ Fel; i-DOS ☼○, i-DOS ○ slå av	Sätt i-DOS ☼○, i-DOS ○ till av . Kontakta service. Du kan fortsätta tvätta med manuell dosering på maskinen. Manuell dosering → <i>Sidan 48</i>
Var vänlig stäng tvättmedelsfacket	Skjut in tvättmedelsfacket ordentligt. → <i>Sidan 46</i>
Paus: det går inte lägga i tvätt	För hög temperatur eller vattennivå. Tryck på  för att fortsätta programmet.
Luckan går inte låsa upp: för hög vattennivå eller temperatur	För hög temperatur eller vattennivå. Tryck på  för att fortsätta programmet.
Luckan går inte att låsa, öppna och stäng luckan igen, bekräfta med 	<ul style="list-style-type: none"> ■ Ev. fastklämd tvätt. Öppna luckan igen, stäng den och tryck på . ■ Tryck till på luckan resp. ta ur tvätten och tryck till igen. ■ Slå av och på maskinen igen, om det behövs; ställ in program och gör eventuella individuella inställningar; starta programmet.
Öppna vattenkranen	<ul style="list-style-type: none"> ■ Öppna vattenkranen helt, ■ Veckad/klämd vattenslang, ■ Vattentrycket är för lågt. Rengör filtret: → <i>Sidan 60</i>
Rengör pumpen	<ul style="list-style-type: none"> ■ Avloppspumpen är igensatt. Rengör avloppspumpen. → <i>Sidan 59</i> ■ Avloppsslangen/avloppsröret är igentäppt. Rengör avloppsslangen vid vattenlösanslutningen. → <i>Sidan 60</i>
aquastop har aktiverats! Ring service	Finns inte på modeller utan Aquastop Vatten i bottentråget, maskinen läcker. Stäng vattenkranen. Ring service!
Autom. avstängning om ... sekunder	Maskinen slår av automatiskt om ... sekunder, om du inte tryckt på någon knapp på länge. Tryck på vilken knapp som helst för att avbryta. → <i>Sidan 55</i>
Avkyl. tvättv.	Maskinen kyler det heta tvättvattnet före urpumpning för att skona avloppsledningarna.
Trumrengöringsinfo:	Påminner dig om att köra programmet Trumrengöring 90°C eller ett 60°C-program för att rengöra och sköta om trumma och tråg. Anvisningar <ul style="list-style-type: none"> ■ Kör programmet utan tvätt i maskinen. ■ Använd pulvertvättmedel eller tvättmedel med blekmedel. Ta bara hälften av den tvättmedelsdosering tillverkaren rekommenderar, så att det inte skummar över. Använd inte ylle- eller fintvättmedel. ■ Slå på och av påminnelsen
	Fjärrstart vald.

Indikering	Orsak/Åtgärd
	<p>av: Wi-Fi:n är av och enheten är inte uppkopplad mot hemnätverket.</p> <p>blinker: enheten försöker koppla upp mot hemnätverket.</p> <p>lyser: Wi-Fi:n är på och enheten är uppkopplad mot hemnätverket.</p>
Andra indikeringar Fel E:XXX	Slå av maskinen, vänta 5 sekunder och slå på igen. Får du upp indikeringen igen, ring service.

Felsökning

Fel	Orsak/Åtgärd
Vatten läcker ut.	<ul style="list-style-type: none"> ■ Kontrollera att avloppsslangen sitter fast ordentligt/byt, om det behövs. ■ Dra åt vattenslangens skruvkoppling.
Inget vattentillopp.	<ul style="list-style-type: none"> ■ Har du glömt trycka på  ? ■ Glömt att vrida på vattenkranen? ■ Är filtret i vattenanslutningen igensatt? Rengör filtret. ■ Är vattenslangen veckad eller klämd?
Doseringsbehållaren är tom och nivåindikeringen blinkar inte.	<ul style="list-style-type: none"> ■ Är fackets lock/kontakt smutsiga? Rengöring → <i>Sidan 48</i> ■ Har du inte skjutit in tvättmedelsfacket på rätt sätt? Skjut in den på rätt sätt. → <i>Sidan 58</i>
Har du hållt i fel tvätt-/sköljmedel i doserbehållaren?	<p>Doserbehållare:</p> <ol style="list-style-type: none"> 1. Töm och rengör. 2. Håll i nytt medel. → <i>Sidan 46</i>
Trögflytande tvätt-/sköljmedel i doseringsbehållarna.	Rengör doserbehållaren och håll på nytt medel.
Luckan går inte att öppna.	<ul style="list-style-type: none"> ■ Aktiverad säkerhetsfunktion. Programavbrott? → <i>Sidan 44</i> ■ ☞ Är barnspärren på? Slå av. → <i>Sidan 43</i> ■ Har du ställt in  (Sköljstopp = utan slutcentrifugering)? → <i>Sidan 44</i> ■ Går det bara att nödöppna luckan? → <i>Sidan 61</i>
Programmet går inte igång.	<ul style="list-style-type: none"> ■ Har du tryckt  eller Färdig om ? ■ Har du stängt luckan? ■ ☞ Är barnspärren på? Slå av. → <i>Sidan 43</i>
Kort ryck/trumrotation vid programstart.	Det är inget fel - trumman kan rycka till när tvättprogrammet går igång och maskinen gör ett internt motortest.
Tvättvattnet blir inte urpumpat.	<ul style="list-style-type: none"> ■ Har du ställt in  (Sköljstopp = utan slutcentrifugering)? → <i>Sidan 44</i> ■ Rengör avloppspumpen. → <i>Sidan 59</i> ■ Rengör avloppsröret och/eller avloppsslangen.
Det syns inget vatten i trumman.	Inget fel – vattnet befinner sig så långt ned att du inte ser det.

Fel	Orsak/Åtgärd
Tvätten blir inte ordentligt centrifugerad. Tvätten är blöt/för fuktig.	<ul style="list-style-type: none"> ■ Det är inget fel – obalanskontrollen har avbrutit centrifugeringen på grund av ojämnt fördelat tvättgods. Blanda små och stora textilier inne i trumman. ■ Har du valt Skrynkelskydd (beroende på modell)? → <i>Sidan 46</i> ■ Har du ställt in för lågt centrifugeringsvarvtal? → <i>Sidan 39</i>
Maskinen börjar centrifugera flera gånger.	Inget fel – obalanskontrollen hanterar obalansen i maskinen.
Programmet tar längre tid än vanligt.	<ul style="list-style-type: none"> ■ Det är inget fel – obalanskontrollen fördelar tvätten flera gånger för att hantera obalansen i maskinen. ■ Det är inget fel – skumkontrollen är igång – maskinen kör en extrasköljning.
Maskinen ändrar programtiden under tvättcykeln.	Det är inget fel – programkörningen blir optimerad till pågående tvätt. Det kan ändra programtiden på displayen.
Det finns restvatten i sköljmedelsfacket.	<ul style="list-style-type: none"> ■ Inget fel – påverkar inte sköljmedlets verkan negativt. ■ Rengör insatsen, om det behövs. → <i>Sidan 42</i>
Lukt i tvättmaskinen.	Kör program Trumrengöring 90°C eller Bomull 90°C utan tvätt. Använd pulvertvättmedel eller tvättmedel med blekmedel. Anvisning: . Ta bara hälften av den tvättmedelsdosering tillverkaren rekommenderar, så att det inte skummar över. Använd inte ylle- eller fintvättmedel.
Upprepad, kraftig skumbildning.	<ul style="list-style-type: none"> ■ Kontrollera basdosering och doseringsval. ■ Använd ev. annat flytande tvättmedel.
Tvätt-/sköljmedel droppar från tätningen och samlas på luckglas eller i tätningssveck.	För mycket tvätt-/sköljmedel i doserbehållarna. Fyll inte på över max -markeringen i behållarna.
Förinställning i-DOS  raderad.	Ändrar du menyinställningen i-DOS  : Innehåll påverkar det samtliga inställningar. → <i>Sidan 36</i>
 på displayen.	Wi-Fi:n är på men det gick inte koppla upp mot hemnätverket. Kontrollera om hemnätverket är uppe eller koppla upp igen mot hemnätverket.
Home Connect fungerar inte.	Har du problem med Home Connect, så hittar du hjälp på www.home-connect.com .
Maskinen för mycket oväsen, vibrerar och "vandrar" vid centrifugering.	<ul style="list-style-type: none"> ■ Står maskinen vågrätt? Justera tvättmaskinen så att den står vågrätt. → <i>Sidan 19</i> ■ Står maskinens fötter stadigt? Om inte, se till så att fötterna står stadigt. → <i>Sidan 19</i> ■ Är transportsäkringarna borttagna? Ta bort transportsäkringarna om så inte är fallet. → <i>Sidan 15</i>

Fel	Orsak/Åtgärd
Displayen/ kontrolllamporna fungerar inte när maskinen är igång.	<ul style="list-style-type: none"> ■ Strömavbrott? ■ Har säkringen gått? Slå på/byt säkringen. ■ Ring service om du får felet ofta.
Det finns tvättmedelsrester på tvätten.	<ul style="list-style-type: none"> ■ Vissa fosfatfria tvättmedel innehåller olösliga rester. ■ Ställ in Sköljning eller borsta av tvätten när den torkat.
Du ska lägga i och  blinkar jättesnabbt och maskinen ger signal.	<ul style="list-style-type: none"> ■ För hög vattennivå. Det går inte att lägga i mer tvätt. Stäng luckan direkt, om det behövs. ■ Tryck på  för att fortsätta programmet.
Om du inte kan åtgärda felet själv (genom att slå av och på) eller maskinen behöver reparation:	<ul style="list-style-type: none"> ■ Slå av maskinen och dra ur kontakten. ■ Vrid av vattenkranen och ring service.



Service

Kan du inte åtgärda felet själv, kontakta service. → Omslag

Vi hjälper dig att lösa problemet och undviker onödiga besök av servicetekniker.

Ange maskinens produktnummer (E-nr) och tillverkningsnummer (FD-nr) när du kontaktar service.

E-Nr. _____	FD _____
-------------	----------

E-nr Produktnummer
FD Tillverkningsnummer

Uppgifterna hittar du här på modellerna*:

Inuti luckan*/om du öppnar serviceluckan* och på maskinens baksida.

Lita på tillverkarens kompetens.

Kontakta oss. Då kan du vara säker på att det är en utbildad servicetekniker som gör reparationen med originalreservdelar.



Förbrukningsvärden

Huvudtvättprogrammets effekt- och vattenförbrukning, programtid och restfuktighet

(ungefärliga uppgifter)

Program	Tvättmängd	Effektförbrukning*	Vattenförbrukning*	Programtid*
Bomull 20 °C	9 kg	0,25 kWh	90 l	2 ¾ h
Bomull 40°C	9 kg	1,10 kWh	90 l	3 h
Bomull 60°C	9 kg	1,06 kWh	90 l	2 ¾ h
Bomull 90°C	9 kg	2,14 kWh	100 l	2 ¾ h
Syntet 40°C	4 kg	0,71 kWh	64 l	2 h
Mix 40°C	4 kg	0,60 kWh	45 l	1 ¼ h
Fintvätt / Siden 30°C	2 kg	0,19 kWh	37 l	¾ h
Ylle 30°C	2 kg	0,19 kWh	41 l	¾ h





Program	ungefärlig restfuktighet**			
	WAYH2...	WAYH8...	WAYH4...	WAYH0...
	max. 1600 v/min.	max. 1400 v/min.	max. 1200 v/min.	max. 1000 v/min.
Bomull	44 %	48 %	53 %	62 %
Syntet	40 %	40 %	40 %	40 %
Fintvätt / Siden	30 %	30 %	30 %	30 %
Ylle	45 %	45 %	45 %	45 %

* Värdena varierar beroende på vattentryck, -hårdhet, -inloppstemperatur, rumstemperatur, tvättgodsets typ och mängd, hur smutsigt tvättgodset är, vilket tvättmedel du använder, variationer i nätspänningen och tillvalsfunktionerna du valt.

** Angiven restfuktighet baserad på programberoende sänkning av centrifugeringsvarvtal och maximal tvättmängd.

Effektivaste programmet för bomullstextilier

Följande program (standardprogram märkta ) är avsedda för normalsmutsiga bomullstextilier och ger effektivast kombination av effekt- och vattenförbrukning.

Standardprogram för bomull enligt EU-direktiv nr 1015/2010		
Program + temperatur	Tvättmängd	ungefärlig programtid
Bomull Eco  + 	9 kg	4 ¾ h
Bomull Eco  + 	4,5 kg	4 ½ h
Bomull Eco  + 	4,5 kg	4 ½ h

Programinställning med maxvarvtal för kontroll och energimärkning enligt direktiv 2010/30/EU med kallvatten (15°C).
Använd programtemperatur ska följa den tvättemperatur som skötselråden i textilierna anger. Verklig tvättemperatur kan avvika från angiven programtemperatur av energisparskäl, men tvätteffekten motsvarar vald temperatur.



Tekniska data

Mitat:

850 x 600 x 590 mm

(korkeus x leveys x syvyys)

Paino

70 - 85 kg (mallista riippuen)

Verkkoliitäntä:

Verkkojännite 220 - 240 V, 50 Hz

Nimellisvirta 10 A

Nimellisteho 1900 - 2300 W

Vedenpaine:

100 - 1000 kPa (1 - 10 bar)

**Virran ottoteho, kun laite on kytketty
pois päältä:**

0,12 W

**Virran ottoteho valmiustilassa (ei
kytketty pois päältä):**

0,43 W

**Virran ottoteho verkotetussa (Wi-Fi)
valmiuskäytössä / aika:**

4,5 W / 15 Min.



Aquastop-garanti

gäller bara enheter med Aquastop

Utöver garantiåtagandena säljaren anger i köpeavtalet och vår garanti på enheten ger vi ersättning under följande förutsättningar:

- 1.** Uppstår det vattenskada på grund av fel på vårt Aquastop-system, så ersätter vi skadorna för privata användare.
- 2.** Produktansvarsgarantin gäller maskinens livslängd.
- 3.** En förutsättning för garantianspråk är att Aquastop-maskinen är ordentligt uppställd och ansluten enligt vår anvisning; du ska även använda rätt förlängd Aquastop-slang (originaltillbehör).
Garantin täcker inte trasiga vattenledningar eller armaturer före Aquastop-anslutningen i vattenkranen.
- 4.** Du behöver inte hålla koll på Aquastop-maskiner när de är igång resp. stänga av vattenkranen efter användning.
Du behöver bara stänga av vattenkranen om du är borta länge från våningen, t.ex. vid flera veckors semester.



Råd och reparationer vid fel

S 0771 11 22 77 (local rate)

Olika länders kontaktuppgifter hittar du i bifogad förteckning över Serviceställen.

Robert Bosch Hausgeräte GmbH
Carl-Wery-Straße 34
81739 München, GERMANY



9001168479 (9602)