



Campana extractora

[es] Instrucciones de uso

I90CL46N0



Indicaciones de seguridad importantes.....3
Protección del medio ambiente4
 Ahorro de energía.....4
 Eliminación de residuos respetuosa con el medio ambiente....4
Modo de funcionamiento.....4
 Funcionamiento en recirculación.....4
Manejar el aparato.....5
 Mandos.....5
 Encender y apagar del aparato.....5
 Nivel intensivo.....5
 Funcionamiento a intervalos.....6
 Función de marcha en inercia.....6
 Iluminación.....6

Limpieza y mantenimiento6
 Indicador de saturación.....7
 Desmontar y montar el filtro.....7
¿Qué hacer en caso de avería?.....8
 Luces LED.....8
 Tabla de averías.....9
Servicio de Asistencia Técnica.....9
Accesorios especiales.....9

Encontrará más información sobre productos, accesorios, piezas de repuesto y servicios en internet: www.neff-international.com y también en la tienda online: www.neff-eshop.com

Indicaciones de seguridad importantes

Leer con atención las siguientes instrucciones. Solo así se puede manejar el aparato de forma correcta y segura. Conservar las instrucciones de uso y montaje para utilizarlas más adelante o para posibles futuros compradores.

Solamente un montaje profesional conforme a las instrucciones de montaje puede garantizar un uso seguro del aparato. El instalador es responsable del funcionamiento perfecto en el lugar de instalación.

Este aparato ha sido diseñado para uso doméstico. Este aparato no puede usarse en exteriores. Vigilarlo mientras está funcionando. El fabricante no asume ninguna responsabilidad en caso de daños derivados de un uso indebido o un manejo incorrecto.

Este aparato está previsto para ser utilizado a una altura máxima de 2.000 metros sobre el nivel del mar.

Este aparato puede ser utilizado por niños a partir de 8 años y por personas con limitaciones físicas, sensoriales o psíquicas, o que carezcan de experiencia y conocimientos, siempre y cuando sea bajo la supervisión de una persona responsable de su seguridad o que le haya instruido en el uso correcto del aparato siendo consciente de los daños que se pudieran ocasionar.

No dejar que los niños jueguen con el aparato. La limpieza y el mantenimiento rutinario no deben encomendarse a los niños a menos que sean mayores de 8 años y lo hagan bajo supervisión.

Mantener los niños menores de 8 años alejados del aparato y del cable de conexión.

Comprobar el aparato al sacarlo de su embalaje. El aparato no debe conectarse en caso de haber sufrido daños durante el transporte.

Los aparatos sin enchufe deben ser conectados exclusivamente por técnicos especialistas autorizados. Los daños provocados por una conexión incorrecta no están cubiertos por la garantía.

Este aparato no está previsto para el funcionamiento con un reloj temporizador externo o un mando a distancia.

¡Peligro de asfixia!

El material de embalaje es peligroso para los niños. No dejar que los niños jueguen con el material de embalaje.

¡Peligro de incendio!

- Los depósitos de grasa del filtro de antigrasa pueden incendiarse.
Sustituir el filtro antigrasa como mínimo cada 2 meses. No usar nunca el aparato sin filtro antigrasa.
- Los depósitos de grasa del filtro de grasas pueden prenderse. Nunca trabaje con una llama directa cerca del aparato (p. ej., flambear). Instalar el aparato cerca de un equipo calefactor para combustibles sólidos (p. ej., madera o carbón) solo si se dispone de una cubierta cerrada no desmontable. No deben saltar chispas.
- El aceite caliente y la grasa se inflaman con facilidad. Estar siempre pendiente del aceite caliente y de la grasa. No apagar nunca con agua un fuego. Apagar la zona de cocción. Sofocar con cuidado las llamas con una tapa, una tapa extintora u otro medio similar.
- Los fogones de gas en los que no se haya colocado ningún recipiente para cocinar encima, generan gran cantidad de calor durante su funcionamiento. Eso puede dañar o incendiar el aparato de ventilación situado encima. Utilizar los fogones de gas únicamente colocando encima recipientes para cocinar.
- Cuando se usan simultáneamente varios fogones de gas se genera mucho calor. Eso puede dañar o incendiar el aparato de ventilación situado encima. No utilizar simultáneamente durante más de 15 minutos dos zonas de cocción de gas con una llama grande. Un quemador grande con más de 5 kW (wok) equivale a la potencia de dos quemadores de gas.

¡Peligro de quemaduras!

Las partes accesibles se calientan durante el funcionamiento. No tocar nunca las partes calientes. No dejar que los niños se acerquen.

¡Peligro de lesiones!

- Las piezas internas del aparato pueden tener bordes afilados. Usar guantes protectores.
- Los objetos situados sobre el aparato pueden caerse. No colocar objetos sobre el aparato.
- La luz de las iluminaciones LED es muy deslumbrante y puede dañar los ojos (grupo de riesgo 1). No mirar más de 100 segundos directamente a las luces LED encendidas.

¡Peligro de descarga eléctrica!

- Un aparato defectuoso puede ocasionar una descarga eléctrica. No conectar nunca un aparato defectuoso. Desenchufar el aparato de la red o desconectar el fusible de la caja de fusibles. Avisar al Servicio de Asistencia Técnica.
- Las reparaciones inadecuadas son peligrosas. Las reparaciones y la sustitución de cables de conexión defectuosos solo pueden ser efectuadas por personal del Servicio de Asistencia Técnica debidamente instruido. Si el aparato está averiado, desenchufarlo de la red o desconectar el fusible de la caja de fusibles. Avisar al Servicio de Asistencia Técnica.
- La humedad interior puede provocar una descarga eléctrica. No utilizar ni limpiadores de alta presión ni por chorro de vapor.

Causas de daños

¡Atención!

Peligro de daños por corrosión Encender siempre el aparato cuando se vaya a cocinar con el fin de evitar la formación de agua condensada. El agua condensada puede conllevar daños por corrosión.

Peligro de daños por humedad en el interior del sistema electrónico. No limpiar nunca los elementos de mando con un paño húmedo.

Daños en la superficie en caso de limpieza indebida. Limpiar las superficies de acero inoxidable siempre en la dirección del pulido. No utilizar limpiadores específicos para acero inoxidable para la limpieza de los elementos de mando.

Daños en la superficie en caso de utilizar productos de limpieza abrasivos o corrosivos. No utilizar nunca productos de limpieza abrasivos o corrosivos.

Peligro de daños por recirculación del vapor condensado. Instalar el canal de salida de aire del aparato ligeramente inclinado hacia abajo (1° de desnivel).

Protección del medio ambiente

Su nuevo aparato presenta una gran eficiencia energética. Aquí se ofrecen consejos sobre cómo manejar el aparato ahorrando más energía y cómo desecharlo correctamente.

Ahorro de energía

- Al cocinar debe asegurarse de que haya suficiente ventilación para que la campana extractora trabaje de forma eficiente y con poco ruido.
- Se debe adaptar el nivel del ventilador a la intensidad de los vapores de cocción. El nivel intensivo solo debe utilizarse en caso necesario. Cuanto menor sea el nivel del ventilador, menor será el consumo de energía.
- En el caso de vapores de cocción intensos, seleccionar desde el principio un nivel de ventilador elevado. Si ya hay vapores de cocción presentes en la cocina, la campana extractora deberá dejarse en marcha durante más tiempo.
- Desconectar la campana extractora cuando ya no se requiera su uso.

- Desconectar la iluminación cuando ya no se requiera su uso.
- Limpiar o cambiar los filtros en los intervalos indicados para aumentar el rendimiento de la ventilación y evitar el riesgo de incendio.

Eliminación de residuos respetuosa con el medio ambiente



Eliminar el embalaje de forma ecológica.



Este aparato está marcado con el símbolo de cumplimiento con la Directiva Europea 2012/19/UE relativa a los aparatos eléctricos y electrónicos usados (Residuos de aparatos eléctricos y electrónicos RAEE).

La directiva proporciona el marco general válido en todo el ámbito de la Unión Europea para la retirada y la reutilización de los residuos de los aparatos eléctricos y electrónicos.

Modo de funcionamiento

Este aparato puede utilizarse en funcionamiento con recirculación de aire.

Funcionamiento en recirculación



El aire aspirado se depura a través de filtros antigrasa y un filtro de carbono activo y se vuelve a suministrar a la cocina.

Nota: Para neutralizar los olores durante el funcionamiento en recirculación, debe montarse un filtro de carbono activo. Para conocer todas las posibilidades que ofrece el funcionamiento en recirculación del aparato, remitirse a la documentación correspondiente o consultar en un comercio especializado. Los accesorios necesarios para tal fin pueden adquirirse en comercios especializados, en el Servicio de Asistencia Técnica o en la tienda on-line. Los códigos de accesorios figuran al final de las instrucciones de uso.

Manejar el aparato

Nota: Encender la campana extractora al empezar a cocinar y apagarla unos minutos después de haber finalizado con las tareas de cocción. De esta manera se neutralizarán con gran efectividad los vapores que se desprenden al cocinar.

Mandos

Mediante el mando a distancia se ajustan las diferentes funciones del aparato.

Nota: Se requieren las siguientes pilas para el mando a distancia: tipo AAA/LR03/1,5 V. Para colocar las pilas, consultar el siguiente capítulo: *Cambiar las pilas del mando a distancia*.

Nota: Con la mayor precisión posible, apuntar con el mando a distancia hacia el receptor de infrarrojos situado en el panel de mando de la campana extractora.

Nota: El calor o la penetración de humedad puede dañar el mando a distancia. No exponer nunca el mando a distancia a altas temperaturas o a la humedad.

Mando a distancia

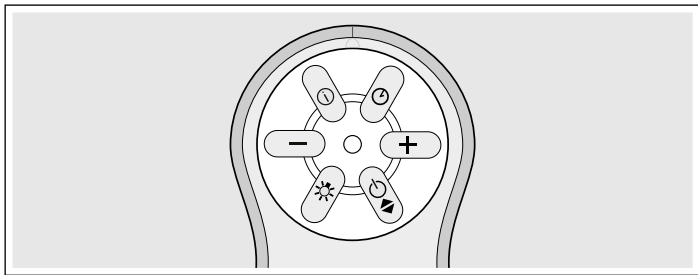

Teclas de manejo

Tecla	Explicación
⏻	Conectar la función de marcha en inercia o la función de intervalos
+	Aumentar el nivel de potencia
💡	Conectar y desconectar la campana extractora
☀️	Conectar y desconectar la iluminación
-	Reducir el nivel de potencia
ⓘ	Conectar el nivel intensivo

Panel de mando de la campana extractora

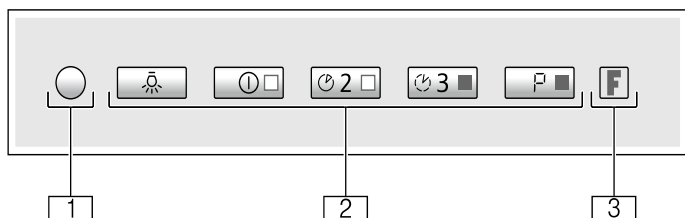

1	Receptor de infrarrojos
2	Botones de manejo
3	Indicador de saturación

Botones de manejo

Pulsador	Explicación
💡	Conectar y desconectar la iluminación
ⓘ	Desconectar la campana extractora/conectar el nivel de potencia 1
⌚ 2	Conectar el nivel de potencia 2
⌚ 3	Conectar el nivel de potencia 3
P	Conectar el nivel intensivo

Encender y apagar del aparato

Nota: Ajustar siempre la potencia a las condiciones actuales. Seleccionar un nivel de potencia alto si se genera mucho vapor al cocinar.

Encender el aparato

Pulsar la tecla del mando a distancia o la tecla ⓘ del panel de mando de la campana extractora.

La campana extractora comienza a funcionar en el nivel de potencia 1.

La tecla ⓘ se enciende.

Ajustar el nivel de potencia

Pulsar el pulsador + o - del mando a distancia o el pulsador ⓘ, ⌚ 2 o ⌚ 3 del panel de mando de la campana extractora para ajustar el nivel de potencia adecuado.

La tecla ⓘ se ilumina cuando está ajustado el nivel de potencia 1.

Las teclas ⓘ y ⌚ 2 se iluminan cuando está ajustado el nivel de potencia 2.

Las teclas ⓘ, ⌚ 2 y ⌚ 3 se iluminan cuando está ajustado el nivel de potencia 3.

Apagar el aparato

Pulsar la tecla del mando a distancia o la tecla ⓘ del panel de mando de la campana extractora.

Nivel intensivo

Activar el nivel intensivo si se generan muchos olores o vapor. En este caso, la campana extractora funciona a la máxima potencia durante un breve periodo de tiempo. Al poco tiempo, se cambia automáticamente a un nivel bajo.

Activación

Pulsar el pulsador ⓘ del mando a distancia o el pulsador P del panel de mando de la campana extractora.

Las teclas ⓘ, ⌚ 2 y ⌚ 3 se iluminan y la tecla P parpadea. El nivel intensivo está activado.

Nota: Transcurridos 6 minutos, la campana extractora vuelve a conectarse automáticamente al nivel de potencia ajustado anteriormente.

Desactivación



Pulsar la tecla ⓘ del mando a distancia o la tecla ⓘ del panel de mando de la campana extractora.

Funcionamiento a intervalos

La función de intervalos conecta automáticamente la campana extractora cada hora durante 10 minutos. Al cabo de 24 horas, la función se desconecta.



Nota: Si el nivel intensivo o la función de marcha en inercia están activados, la función de intervalos no está disponible.

Activación

Mantener pulsada la tecla  del mando a distancia o la tecla  3 del panel de mando de la campana extractora.

Parpadea la tecla  del panel de mando de la campana extractora. La función de intervalos está conectada. La campana extractora comienza a funcionar en el nivel de potencia 1.

Desactivación

Pulsar la tecla  del mando a distancia o la tecla  del panel de mando de la campana extractora.



La función de intervalos está desconectada.

Función de marcha en inercia



La función de marcha en inercia permite que la campana extractora siga funcionando unos minutos después de desconectarla. De este modo, se elimina el vapor de cocina que aún quede. La campana extractora se desconecta después automáticamente.

Activación

Nota: Si está activado el nivel intensivo o la función de intervalos, la función de marcha en inercia no está disponible.

1. Seleccionar el nivel de potencia.
2. Pulsar la tecla  del mando a distancia o mantener pulsada la tecla  2 del panel de mando de la campana extractora. Parpadea la tecla del nivel de potencia ajustado en el panel de mando de la campana extractora. El ventilador sigue funcionando durante 30 minutos en el nivel de potencia ajustado y se apaga automáticamente una vez transcurrido ese tiempo. Si la iluminación está conectada, también se desconectará una vez que haya transcurrido el tiempo de marcha en inercia.

Desactivación



Pulsar la tecla  o  del mando a distancia, o la tecla  del panel de mando de la campana extractora.

La función de marcha en inercia finaliza inmediatamente.

Iluminación



La iluminación funciona incluso cuando la campana extractora está desconectada.

Activación



Pulsar el pulsador  del mando a distancia o el pulsador  del panel de mando de la campana extractora.

Se ilumina el pulsador  del panel de mando de la campana extractora.

Reducir el brillo

Mantener pulsado el pulsador  del mando a distancia o el pulsador  del panel de mando de la campana extractora hasta reducir el brillo al nivel deseado.

Desactivación

Pulsar el pulsador  del mando a distancia o el pulsador  del panel de mando de la campana extractora.

Limpieza y mantenimiento

¡Peligro de quemaduras!

El aparato se calienta durante el funcionamiento. Antes de proceder a la limpieza del aparato, dejar que se enfríe.

¡Peligro de descarga eléctrica!

Si penetra humedad, eso puede causar una descarga eléctrica. Limpiar el aparato solo con un paño húmedo. Antes de la limpieza hay que desconectar el enchufe o los fusibles de la caja de fusibles.

¡Peligro de descarga eléctrica!

La humedad interior puede provocar una descarga eléctrica. No utilizar ni limpiadores de alta presión ni por chorro de vapor.

Productos de limpieza

Consultar las indicaciones de la tabla a fin de no dañar las distintas superficies con productos de limpieza inapropiados. No utilizar lo siguiente:

- productos de limpieza abrasivos o corrosivos,
- productos de limpieza con un alto contenido alcohólico,
- estropajos o esponjas de fibra dura,
- limpiadores de alta presión o por chorro de vapor.

Lavar a fondo las bayetas nuevas antes de usarlas.

Respetar todas las instrucciones y avisos que incluyen los productos de limpieza.

Tipo	Productos de limpieza
Acero inoxidable	<p>Agua caliente con un poco de jabón: Limpiar con una bayeta y secar con un paño suave.</p> <p>Limpiar las superficies de acero fino siempre en la dirección del pulido.</p> <p>Se pueden adquirir productos de limpieza de acero especiales en el Servicio de Atención al Cliente o en comercios especializados. Aplicar una capa muy fina del producto de limpieza con un paño suave.</p>
Superficies barnizadas	<p>Agua caliente con un poco de jabón: Limpiar con una bayeta húmeda y secar con un paño suave.</p> <p>No usar limpiadores para acero fino.</p>
Aluminio y plástico	<p>Limpiacristales: Limpiar con un paño suave.</p>
Vidrio	<p>Limpiacristales: Limpiar con un paño suave. No utilizar rasquetas de vidrio.</p>
Mandos	<p>Agua caliente con un poco de jabón: Limpiar con una bayeta húmeda y secar con un paño suave.</p> <p>Peligro de descarga eléctrica por humedad.</p> <p>Peligro de daños por humedad en el interior del sistema electrónico. No limpiar nunca los mandos con un paño húmedo.</p> <p>No usar limpiadores para acero fino.</p>

Indicador de saturación

Si se saturan los filtros de metal antigrasa o el filtro de carbón activo, parpadea el símbolo correspondiente:

- **Filtro de metal antigrasa:** indicador F y tecla ① iluminados
- **Filtro de carbón activo:** indicador F y tecla ③ iluminados
- **Filtro de metal antigrasa y filtro de carbón activo:** indicador F, teclas ① y ③ iluminados

En este momento, debe limpiarse el filtro de metal antigrasa o sustituir o regenerar el filtro de carbón activo.

Desmontar y montar el filtro

Para garantizar la capacidad separadora de olores y grasa, se debe realizar un mantenimiento de los filtros.

Filtro de metal antigrasa

Los filtros de metal antigrasa deben limpiarse después de 100 horas (o como mínimo después de dos meses) de uso.

⚠ ¡Peligro de incendio!

Los depósitos de grasa del filtro de grasas pueden prenderse.

Los filtros de grasa deben limpiarse por lo menos cada 2 meses.

No usar nunca el aparato sin filtro de grasa.

Filtros de carbón activo

Los filtros de carbón activo deben sustituirse o regenerarse a intervalos regulares. Para ello, observar el indicador de saturación del aparato.

Desmontar el filtro de metal antigrasa

El filtro de metal antigrasa filtra la grasa de los vapores generados al cocinar. Para garantizar un funcionamiento óptimo, los filtros deben limpiarse, al menos, cada 2 meses.

1. Tirar de la tapa del filtro hacia abajo.

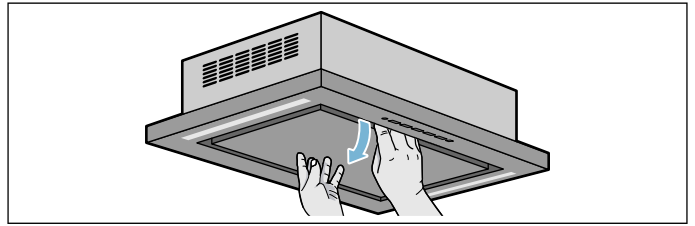

Nota: Asegurarse de que la tapa del filtro no se pliegue hacia abajo bruscamente.

2. Abrir el bloqueo del filtro de metal antigrasa y sacar el filtro del soporte.

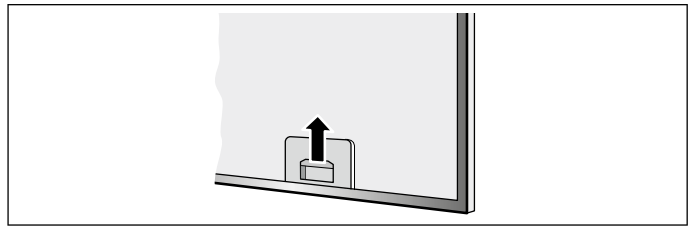

Notas

- Agarrar por debajo el filtro de metal antigrasa con la otra mano. Asegurarse de que no se caiga el filtro de metal antigrasa y dañe la placa de cocción.
- La grasa puede acumularse en la parte inferior del soporte del filtro. No sujetar el filtro de metal antigrasa en posición horizontal para evitar que gotee grasa.
- No retirar la tapa de chapa situada en el interior del aparato.

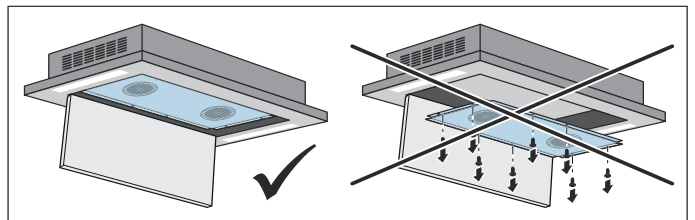

3. Retirar el filtro de carbón activo del filtro de metal antigrasa.
4. Limpiar el filtro de metal antigrasa y la tapa del filtro.
5. Tras desmontar los filtros hay que limpiar el aparato por dentro.

Sustituir o regenerar los filtros de carbón activo

Los filtros de carbón activo retienen los olores de los vapores generados al cocinar. Se utilizan solo en el funcionamiento con recirculación de aire.

Notas

- Los filtros de carbón activo están incluidos en el paquete de entrega. Los filtros de carbón activo pueden adquirirse en tiendas especializadas, a través del Servicio de Atención al Cliente o en la tienda en línea si fuera necesario sustituirlos.
- Utilizar exclusivamente filtros originales. De este modo se garantiza un funcionamiento óptimo.

1. Retirar el soporte situado en la parte posterior del filtro de metal antigrasa y extraer el filtro de carbón activo.

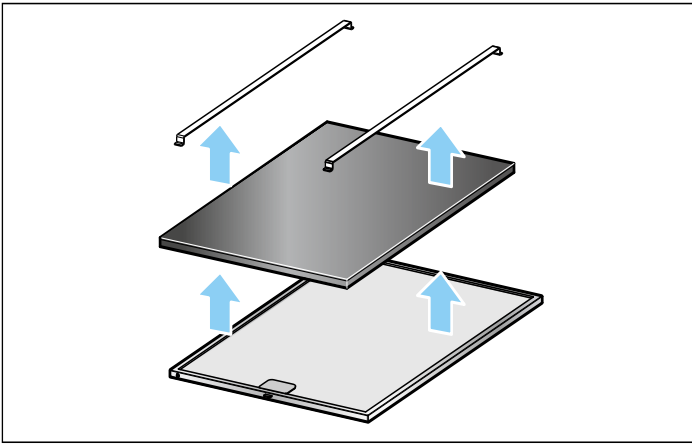

2. Limpiar el aparato.
3. Limpiar los filtros de metal antigrasa.
4. Sujetar el nuevo filtro de carbón activo con la ayuda del soporte situado en la parte posterior del filtro de metal antigrasa.

Regenerar el filtro de carbón activo

Nota: El filtro de carbón activo puede regenerarse hasta cuatro veces.

1. Desmontar el filtro de carbón activo.
2. Calentar el filtro de carbón activo en el horno a 100 °C durante 60 minutos.
3. Dejar enfriar el filtro de carbón activo.
4. Montar el filtro de carbón activo.

Limpiar el filtro de metal antigrasa

Notas

- No utilizar productos de limpieza agresivos a base de ácidos o lejía.
- Al limpiar los filtros de metal antigrasa, limpiar también el soporte de los filtros de metal antigrasa en el aparato con un paño húmedo.
- Los filtros de metal antigrasa se pueden limpiar a mano o en el lavavajillas.

A mano:

Nota: En caso de suciedad fuertemente incrustada se puede utilizar un disolvente de grasa. Se puede solicitar a través de la tienda on-line.

- Remojar los filtros de metal antigrasa en agua caliente con jabón.
- Utilizar un cepillo para la limpieza y a continuación enjuagar bien los filtros.
- Dejar escurrir los filtros de metal antigrasa.

En el lavavajillas:

Nota: La limpieza en el lavavajillas podría conllevar ligeras decoloraciones. Esto no afecta al funcionamiento normal de los filtros de metal antigrasa.

- No lavar los filtros de metal antigrasa junto con el resto de la vajilla si están muy sucios.
- Colocar debidamente los filtros de metal antigrasa en el lavavajillas. Los filtros de metal antigrasa no deben quedar aprisionados.

Montar el filtro de metal antigrasa

1. Colocar el filtro de metal antigrasa.
2. Plegar hacia arriba el filtro de metal antigrasa y fijar el bloqueo.
3. Plegar la tapa del filtro hacia arriba.

Nota: Asegurarse de que la tapa del filtro esté correctamente cerrada.

Restablecimiento de los indicadores de saturación

Una vez que se haya limpiado o sustituido el filtro correspondiente, se debe restablecer el indicador de saturación para que los símbolos dejen de parpadear.

Asegurarse de que la campana extractora y la iluminación estén desconectadas.

Mantener pulsada la tecla  hasta que el indicador F parpadee tres veces.

Los indicadores de saturación se han restablecido.

¿Qué hacer en caso de avería?

Muchas veces usted mismo podrá eliminar las fallas que se presenten. Antes de llamar el servicio al cliente, tenga en cuenta las siguientes indicaciones.

¡Peligro de descarga eléctrica!

Las reparaciones inadecuadas son peligrosas. Las reparaciones y la sustitución de cables de conexión defectuosos solo pueden ser efectuadas por personal del Servicio de Asistencia Técnica debidamente instruido. Si el aparato está averiado, desenchufarlo de la red o desconectar el fusible de la caja de fusibles. Avisar al Servicio de Asistencia Técnica.

Luces LED

La sustitución de las luces LED defectuosas debe encomendarse siempre al fabricante, al Servicio de Asistencia Técnica o a profesionales autorizados (instaladores electricistas).

Tabla de averías

Avería	Posible causa	Solución
El aparato no funciona	El enchufe no está conectado a la red	Enchufar el aparato a la red eléctrica
	Corte en el suministro eléctrico	Comprobar si los demás electrodomésticos de cocina funcionan
	El fusible está dañado	Comprobar en la caja de fusibles si el fusible del aparato funciona correctamente
La iluminación no funciona.	Las luces LED están estropeadas.	Ponerse en contacto con el Servicio de Asistencia Técnica.
La iluminación de las teclas no funciona.	La unidad de control está estropeada.	Ponerse en contacto con el Servicio de Asistencia Técnica.
Se iluminan el indicador F y la tecla ① o el indicador F y la tecla ③.	El filtro anti-grasa o el filtro de carbón de carbón activo está saturado.	Limpiar el filtro o cambiar o regenerar el filtro de carbón activo. Véase el capítulo <i>Limpieza y mantenimiento</i> .

Servicio de Asistencia Técnica

Nuestro Servicio de Asistencia Técnica se encuentra a su disposición siempre que necesite la reparación de su aparato. Encontraremos la solución correcta; también a fin de evitar la visita innecesaria de un técnico de servicio.

Indicar el número de producto (n.º E) y el de fabricación (n.º FD) para obtener un asesoramiento cualificado. La etiqueta de características con la numeración se encuentra en el interior del aparato (desmontar el filtro de metal antigrasa).

A fin de evitarse molestias llegado el momento, le recomendamos anotar los datos de su aparato así como el número de teléfono del Servicio de Asistencia Técnica en el siguiente apartado.

N.º de producto	N.º de fabricación
Servicio de Asistencia Técnica ☎	

Accesorios especiales

Accesorios	Número de pedido
Filtro de carbón activo	Z54CP00X0

Cambiar las pilas del mando a distancia

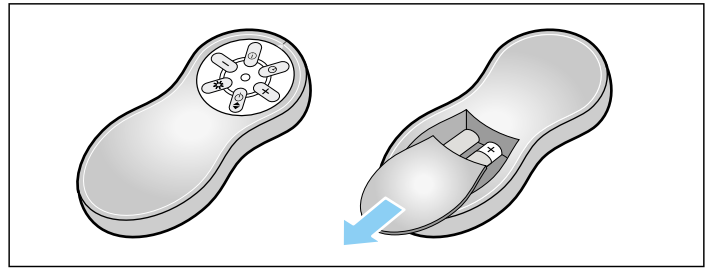

1. Presionar la lengüeta.
2. Retirar la tapa.
3. Sacar las pilas.
4. Introducir pilas nuevas (de tipo AAA/LR03/1,5 V) en la posición correcta.

Nota: Desechar las pilas descargadas o defectuosas conforme a la normativa local.

Nota: No desechar las pilas junto con los residuos domésticos.

Recuerde que, en caso de manejo incorrecto, la asistencia del personal del Servicio de Asistencia Técnica no es gratuita, incluso si todavía está dentro del período de garantía.

Las señas de las delegaciones internacionales figuran en la lista adjunta de centros y delegaciones del Servicio de Asistencia Técnica Oficial.

Solicitud de reparación y asesoramiento en caso de averías

E 902 406 416

Confíe en la profesionalidad de su distribuidor. De este modo se garantiza que la reparación sea realizada por personal técnico especializado y debidamente instruido que, además, dispone de los repuestos originales del fabricante para su aparato doméstico.



Constructa-Neff
Vertriebs-GmbH
Carl-Wery-Straße 34
D-81739 München
GERMANY

Register your product online

www.neff-international.com



9001158885

960307